

Работни указания

Съдомиялна

GV643D90

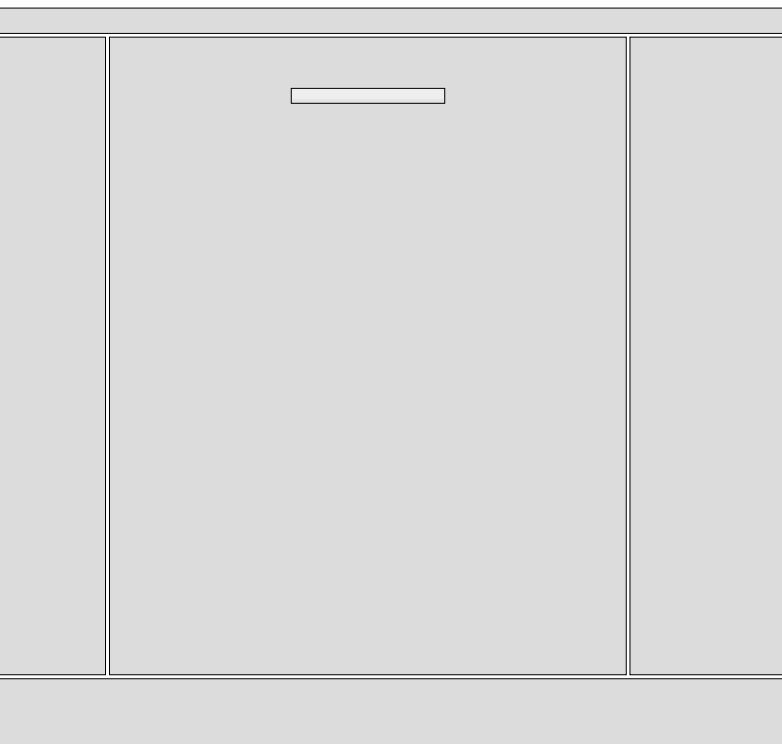

Съдържание

Вашата съдомиялна	4
Указания за безопасност	5
Монтаж	6
Функция за защита от преливане	6
Съхранение за зимата/транспорт	6
Опаковъчни материали	6
Изхвърляне	7
Преди миене на съдове за първи път	8
Твърдост на водата	8
Основни настройки	9
Допълване с препарат за гланц	9
Напълнете със сол	9
По-екологично измиване на съдове	11
Пестене на енергия и вода	11
Пълнене на съдомиялната	12
Деликатни съдове	12
Зареждането влияе върху резултатите	12
Кошниците на съдомиялната	12
Горна кошница за прибори	12
Горна кошница	13
Долна кошница	14
Използване на съдомиялната	15
Добавете препарат	15
On/Off (Вкл./Изкл.)	16
Изберете програма	16
Изберете опция	17
Старт/стоп	18
Ако желаете да добавите още съдове	18
Прекъсване на електрозахранването	18
Брой цикли на програма	18
След приключване на програмата	18
Най-добрите резултати от сушенето	18
Изваждане на съдовете от съдомиялната	19
Таблица с програми	20
Настройки	21
Грижа и почистване	23
Допълване с препарат за гланц	23
Напълнете със сол	23
Почистете филтъра	24
Почистване на пръскащите рамена	24
Почистете външната страна на съдомиялната	25
CLp - Включете програмата Самопочистване	25
Премахване на блокиращи предмети	26
Откриване и отстраняване на неизправности	27

Указания	32
Указания за безопасност	32
Настройка	33
Дренажно свързване	33
Свързване към водопроводната мрежа	33
Свързване към електрозахранването	34
Сервиз	35
Технически данни и енергийно етикетирание	36
Технически данни	36
Информация за потребителите	36
Информация за тестовия институт	36

Вашата съдомиялна

Монтирайте съдомиялната, вижте глава *Указания*. След това отворете вратата и натиснете .

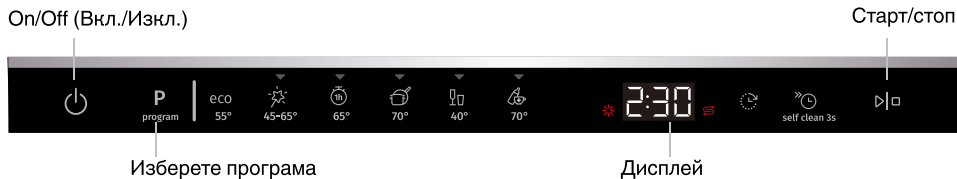

При първото включване на съдомиялната машина е важно да изберете правилните настройки, за да осигурите добри резултати от измиването. Вижте глава *Преди миене на съдове за първи път*.



Програма

-  Есо 55°
-  Автоматична 45-65°
-  1ч 65°
-  Интензивна 70°
-  Съкло 40°
-  Хигиена 70°

Опции



-  Отложен старт
-  Бързо измиване

Специални програми

self clean 3s Самопочистване

Информация на дисплея

Вижте раздел *Грижа и почистване*.

-  Допълване с препарат за гланц
-  Напълнете със сол

CLn Включете програмата Самопочистване

БЕЛЕЖНА!

Контролният панел реагира на натискане само когато вратата е отворена.

Указания за безопасност

- Прочетете инструкциите за работа и ги съхранявайте на безопасно място!
- Брой стандартни места за съдове: 16
- Никога не използвайте съдомиялната за никакви други цели, освен изложените в тези инструкции за работа.
- Не зареждайте вратата на съдомиялната или кошниците на съдомиялната с нищо друго освен съдове.
- Никога не оставяйте вратата на съдомиялната отворена, тъй като някой може да се спъне в нея. Натиснете кошниците навътре, за да избегнете риска съдомиялната машина да се преобърне.
- Използвайте само препарат за съдомиялна!
- Този уред може да бъде използван от деца на 8 години и по-големи, както и от хора с намалени физически възможности, умствени способности, загуба на паметта или липса на опит и познания. Тези лица трябва да бъдат под надзор, когато използват уреда или да разполагат с указания относно начина на употреба на уреда и да разбират рисковете, които могат да възникнат. Почистването на уреда не трябва да бъде извършвано от деца без надзор.
- Този уред не е предназначен за използване от лица включително деца с намалени физически, сетивни или умствени способности, или липса на опит и знания, освен ако не са под надзор или не са получили инструкции относно използването на уреда от лице, което отговаря за тяхната безопасност. Децата трябва да бъдат под наблюдение, за да се гарантира, че те не си играят с уреда.
- Повреденият захранващ кабел трябва да бъде заменен само от сервизния център на производителя или някой с подобна професионална квалификация.
- Използвайте съдомиялната само в домашни условия за измиване на домакински съдове. Всяка различна употреба е забранена.

- Никога не поставяйте съдове с остатъци от разтворител в съдомиялната поради опасността от взрив. Също така в съдомиялната не могат да бъдат измивани съдове, които съдържат пепел, восък или смазочни материали.
- Децата трябва да бъдат наблюдавани. Не позволявайте на деца да използват или играят със съдомиялната. Бъдете особено бдителни, когато вратата е отворена. Вътре може да остане известно количество препарат! Винаги включвайте съдомиялната незабавно след добавяне на препарат.

ВНИМАНИЕ!

Ножове и други остри предмети трябва да бъдат разполагани с върховете надолу в кошницата за прибори или водоравно в другите кошници.

ВНИМАНИЕ!

Децата трябва да бъдат под надзор - препаратът за съдомиялна е корозивен!

Монтаж

Вижте раздел *Указания*.

Функция за защита от преливане

Защитата от преливане започва да изпомпва машината и изключва водоснабдяването, ако нивото на водата в съдомиялната машина надвишава нормалното ниво. Ако предпазителят от преливане е задействан, на дисплея се появява F54 (Преливаща вода). Затворете крана за вода и се свържете с най-близкия сервизен център. (За да избегнете изтичане на вода навън от съдомиялната, не изваждайте щепсела от стенното гнездо, докато кранът за вода на захранващата линия не бъде затворен!)

Съхранение за зимата/транспорт

Съхранявайте съдомиялната при температури над нулата и избягвайте дълги разстояния на транспортиране в много студено време. Транспортирайте съдомиялната изправена или лежача върху гърба си.

Преди транспортирането на използвана съдомиялна машина, или преди продължително съхранение, първо трябва да се източи водата от машината.

Опаковъчни материали

Външната опаковка предпазва продукта по време на транспорт. Материалът на опаковката е годен за рециклиране. Разделете отделните материали на опаковката, за да помогнете за намаляването на използваните суровини и отпадъците. Търговецът може да вземе опаковката за рециклиране или да ви насочи към най-близкия център за рециклиране. Опаковката се състои от:

- Гофриран картон, изработен от 100% рециклиран материал.
- Екструдирани полистирен (EPS) без добавени хлор или флуор.

- Подпори, изработени от необработена дървесина.
- Предпазна пластмаса, изработена от полиетилен (PE).

Изхвърляне

Съдомиялната е произведена и етикетирана за рециклиране. Когато съдомиялната достигне края на експлоатационния си срок и трябва да бъде бракувана, тя трябва незабавно да бъде направена неизползваема. Издърпайте навън захранващия кабел и го отрежете възможно най-късо.

Свържете се с местните власти за информация относно това къде и как вашата съдомиялна трябва да бъде правилно рециклирана.

Преди миене на съдове за първи път

Твърдост на водата

За да постигнете добри резултати при измиването на съдове, съдомиялната се нуждае от мека вода (вода с ниско съдържание на минерали). Твърдата вода оставя бял слой по съдовете и съдомиялната.

Проверка твърдостта на водата

Твърдостта на водата е посочена с помощта на германски степени на твърдост на водата (°dH), френски степени на твърдост на водата (°fH), английски степени на твърдост на водата (°eH) или милимоли на литър (mmol/L).

Вода от водопроводната мрежа с твърдост на водата надхвърляща 2,8°dH (5°fH / 3,5°eH / 0,5 mmol/L), трябва да бъде омекотявана. Това се извършва автоматично с помощта на вградения омекотител за вода. За да работи омекотителят за вода правилно, настройките му трябва да бъдат регулирани според твърдостта на водата от водопроводната мрежа. След като сте регулирали настройките на омекотителя за вода, използвайте почистващ препарат и препарат за гланц подходящи за мека вода.

Свържете се с месната служба В и Н, за да проверите твърдостта на водата във вашия регион.

Отбележете си твърдостта на водата: _____

°dH	°fH	°eH	mmol/L	Препоръчителна настройка
0-2,8	0-5	0-3,5	0,0-0,5	00
2,9-5,6	6-10	3,6-7,0	0,6-1,0	01
5,7-11,2	11-20	7,1-14,0	1,1-2,0	02
11,3-16,8	21-30	14,1-21,0	2,1-3,0	03
16,9-22,4	31-40	21,1-28,0	3,1-4,0	04
22,5-28,0	41-50	28,1-35,0	4,1-5,0	05
28,1-36,4	51-65	35,1-45,5	5,1-6,5	06
36,4+	65+	45,5+	6,5+	07

Ако твърдостта на водата превишава 36,4°dH (65°fH / 45,5°eH / 6,5 mmol/L), препоръчваме свързването на външен омекотител за вода.

Повишена консумация по време на регенерация

Вграденият в съдомиялната омекотител за вода се регенерира редовно, за да се поддържа нейната функция. Регенерацията удължава програмата за измиване на съдове и увеличава консумацията на енергия и вода. Честотата на регенериране на омекотителя за вода зависи от избраната настройка.

Пример: Ако програмата Есо 55° се изпълнява с настройката за твърдост на водата по подразбиране (04), омекотителят за вода се регенерира на редовни интервали, консумацията на енергия се увеличава с 0,025 kWh и консумацията на вода се увеличава с 2,5 литра, докато времето на програмата се удължава с 1 минута. Регенерирането се извършва по време на основното измиване на програмата.

ВНИМАНИЕ!

Твърдата вода оставя бели отлагания върху съдовете и вътре в съдомиялната. Поради това е важно да изберете правилната настройка за омекотителя за вода! Вижте Твърдост на водата в глава *Настройки*.

Никога не използвайте съдомиялната с празно отделение за сол, ако водата от водопроводната мрежа е с твърдост над 2,8°dH (5°fH / 3,5°eH / 0,5 mmol/L).

Основни настройки

При първото включване на съдомиялната машина е важно да изберете правилните настройки, за да осигурите добри резултати от измиването. Вижте глава *Настройки*.

Настройване:

- Препарат за гланц
- Твърдост на водата
- ТАВ

Допълване с препарат за гланц

Изушаването е по-бързо и постигнатият резултат е по-добър, ако използвате препарат за гланц. Също така ще постигнете по-добър резултат от измиването с прозрачни съдове без петна.

Допълнете отделението за препарат за гланц с препарат за гланц, ако сте избрали Препарат за гланц 01 - 05.



1. Отворете капака на отделението за препарат за гланц.
2. Внимателно допълнете с препарат за гланц само до нивото, обозначено с **MAX**.
3. Избършете всички пръски препарат за гланц около отделението.
4. Затворете добре капака.

Напълнете със сол

Добавете сол в отделението за сол, ако сте избрали Твърдост на водата 01-07.

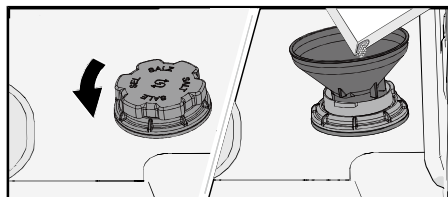

1. Махнете капака на бтделението за сол, завъртайки го по посока обратна на часовника.

2. Поставете доставената със съдомиялната фуния в отвора за пълнене на отделението за сол. Първо, налейте около 1 L вода.
3. Добавете достатъчно сол, за да напълните отделението за сол (макс. 750 грама). Използвайте специална сол за съдомиялна машина.
4. Избършете всяко излишно количество сол, така че капакът да може да бъде сигурно завинтен.

 **ВНИМАНИЕ!**
За да избегнете петна от ръжда, незабавно след добавянето на сол трябва да бъде стартирана програма за измиване.

По-екологично измиване на съдове

Пестене на енергия и вода

Когато се използва съдомиялна в жилищни условия, обикновено се консумира по-малко енергия и вода в сравнение с миенето на съдовете на ръка.

Не изплаквайте под течаща вода



Не изплаквайте съдовете под течаща вода, тъй като това ще доведе до повишена консумация на енергия и вода. Просто премахнете големи остатъци от храна, преди да заредите съдомиялната.

Изберете екологичен препарат

Прочетете екологичната декларация върху опаковката!

Прекалените количества препарат, гланц и сол могат да доведат до по-неефективно измиване на съдовете и да окажат по-голямо въздействие върху околната среда.

Пуснете съдомиялна напълно заредена

Пестете енергия и вода, изчакайки докато съдомиялната се напълни, преди да стартирате програма (вижте броя стандартни настройки за място). Използвайте програмата  1ч с опцията  Бързо измиване, за да изплакнете съдовете, ако има някакви неприятни мириса.

Пускайте програми при по-ниска температура

Ако съдовете са само леко мръсни, можете да изберете програма с ниска температура.

Изберете програма за измиване – Eco 55°

Тази програма е подходяща за измиване на нормално замърсени чинии и е най-ефективната по отношение на комбинираното потребление на енергия и вода. Тя се използва за оценка на съответствието със законодателството на ЕС в областта на екодизайна.

Програмата е предназначена за ефективно измиване, като се използват възможно най-малко енергия и вода. Програмата мие дълго време при ниска температура.

Включете настройката – TotalDry

По-кратка програма за измиване и по-добри резултати при изсушаване се постигат, ако включите настройката TotalDry, която автоматично отваря вратата на съдомиялната в края на програмата. Изчакайте докато съдомиялната покаже, че програмата е приключила и съдовете са се охладили, преди да извадите съдовете от съдомиялната. (Ако съдомиялната е вградена, околните шкафове трябва да бъдат устойчиви на кондензация от съдомиялната.)

Свържете към студена вода

Свържете съдомиялната към водопроводната мрежа за студена вода, ако сградата се отоплява посредством нефт, електричество или газ.

Свързване към водопроводната мрежа за топла вода

Свържете съдомиялната към водопроводната мрежа за топла вода (макс. 60 °C), ако сградата се отоплява посредством енергийно-ефективен начин, като например централно отопление, слънчева или геотермална енергия. Избирането на свързване на топла вода намалява разхода на енергия на съдомиялната.

БЕЛЕЖКА!

Не превишавайте допустимата температура на входящата вода. Някои материали, използвани в някои кухненски съдове не могат да издържат голяма топлина. Вижте *Деликатни съдове* в глава *Пълнене на съдомиялната*.

Пълнене на съдомиялната

Деликатни съдове

Миенето на някои кухненски съдове в съдомиялна не е безопасно. Това може да е така поради редица причини. Някои материали не могат да издържат на голяма топлина, други могат да бъдат повредени от препаратите за измиване.

Бъдете внимателни например с ръчно изработени вещи, крехка декорация, кристал/стъкло, сребро, мед, калай, алуминий, дърво и пластмаса. Търсете знака „Подходящо за съдомиялна“.

Зареждането влияе върху резултатите

Зареждайте съдовете внимателно, за да осигурите най-добрите резултати при измиването и сушенето с възможно най-ниска консумация на енергия и вода. Позволете на вашата съдомиялна да достигне и почисти всички повърхности, както и да изсуши съдовете възможно най-добре.

- Всички мръсни повърхности трябва да са обърнати навътре и надолу!
- Съдовете не трябва да бъдат поставяни едни в други, или върху други.
- Поставяйте дълбоките съдове, като например купи, под ъгъл, така че водата от изплакването да изтича навън. Това е важно също и за пластмасови предмети.
- Уверете се, че малките предмети не могат да паднат през кошницата на съдомиялната; поставете ги в кошницата за прибори.

БЕЛЕЖКА!

Проверете дали пръскащите рамене могат да се въртят свободно.

Кошниците на съдомиялната

Съдомиялната е оборудвана с горна кошница за прибори, горна кошница и долна кошница.

Разположението на кошниците може да се различава в зависимост от окомплектовката на съдомиялната.

Горна кошница за прибори

Горната кошница за прибори има място за прибори за хранене, черпаци, прибори за сервиране и подобни предмети.

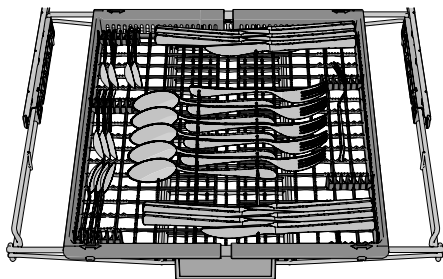

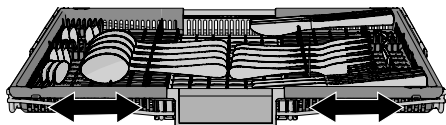

Горната кошница за прибори се състои от три части, които могат да бъдат премествани настрани, за да се подредят по-добре съдовете.

Горна кошница

Поставяйте чаши, купи, купички, плоски и дълбоки чинии в горната кошница. Всички мръсни повърхности трябва да са обърнати надолу! Чашите за вино се поставят върху рафта за чаши за вино, а ножовете се поставят в поставката за ножове отдясно.

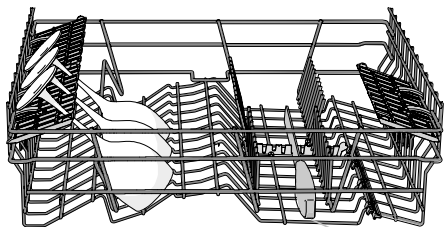
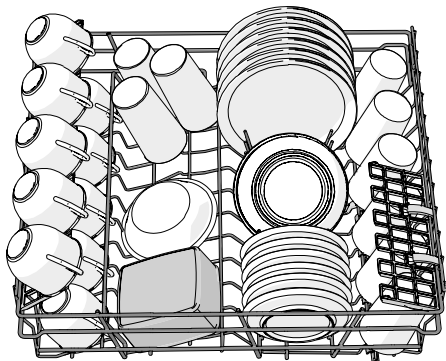

Поставка за ножове

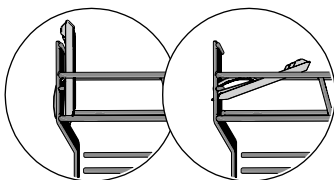

2 положения

Вдигане и спускане на горната кошница

1. Издърпайте горната кошница навън.
2. Хванете горната кошница от страни и с двете си ръце и повдигнете.
3. Ако горната кошница е повдигната, докато е в горното положение, тя ще се спусне в долното положение.

Имайте предвид, че двете страни на кошницата трябва винаги да са настроени на една и съща височина.

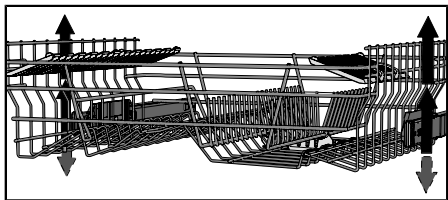

Долна кошница

Поставяйте чинии, чинии за гарнитури, съдове за сервиране и кани в долната кошница. Приборите за хранене могат да бъдат поставени в поставката за прибори.

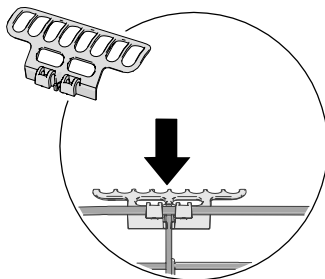
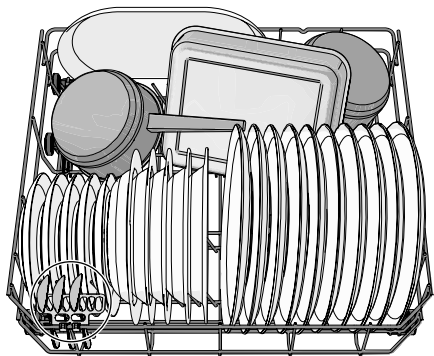

Поставете добре поставката за прибори, за да постигнете максимално зареждане. (Вътре в приложения пластмасов плик.)

Регулируеми подпори за чинии

Регулируемите подпори за чинии могат да бъдат сгнати надолу, за да се улеснят поставянето на кани и чаши.

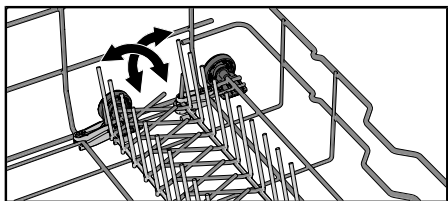

Използване на съдомиялната

Добавете препарат

Следвайте указанията от опаковката на препарата. Тази съдомиялна е оборудвана с омекотител за вода, така че използвайте дози препарат и препарат за гланц, подходящи за мека вода.

Прекалено много препарат може да доведе до по-неефективно измиване на съдовете и също така причинява по-голямо въздействие върху околната среда.

Отделение за препарат

Отделението за препарат трябва да бъде сухо, когато добавяте препарат.

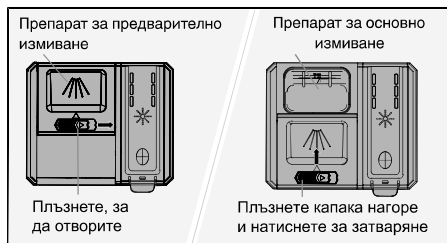

Ако използвате прахообразен или течен препарат за съдомиялна машина, добавете малко количество от препарата в отделението за препарат за предварително измиване.

БЕЛЕЖКА!

Използвайте само препарат за съдомиялна! Не трябва да бъде използван препарат за миене на съдове, тъй като пяната, която се образува, пречи на ефективната работа на уреда.

Комбинация от препарати

На пазара има много видове комбинации от препарати. Прочетете внимателно указанията за употреба на тези продукти.

Включете настройката ТАВ и изключете настройката Препарат за гланц когато използвате почистващ препарат „всичко в едно“, който съдържа препарат за гланц.

Таблетките за съдомиялна не се препоръчват за кратки програми (по-малко от 75 минути). Вместо това използвайте препарат за съдомиялна на прах или течен.

БЕЛЕЖКА!

Оптималните резултати от измиване и сушене се постигат посредством използване на нормален препарат за съдомиялна заедно с отделно дозиран препарат за гланц и сол.

Свържете се с производителя на препарата, ако имате въпроси относно препарата.

On/Off (Вкл./Изкл.)

Старт/стоп

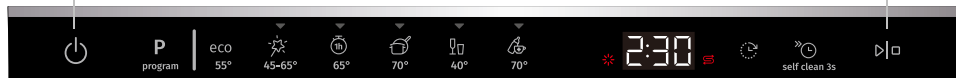

Изберете програма

Дисплей

БЕЛЕЖНА!

Контролният панел реагира на натискане само когато вратата е отворена.

On/Off (Вкл./Изкл.)

Отворете вратата и натиснете . Също така отворете крана за вода, ако е затворен.

P Изберете програма

Изберете програма, която съответства на вида съдове и на степента им на замърсяване. Есо 55° винаги е предварително избрана.

Натиснете **P** един или повече пъти, докато желаната програма се активира, което е обозначено с индикаторна лампа.

ЕСО Есо 55°

Тази програма е подходяща за измиване на нормално замърсени чинии и е най-ефективната по отношение на комбинираното потребление на енергия и вода. Тя се използва за оценка на съответствието със законодателството на ЕС в областта на екодизайна.

Можете да прочетете повече за по-екологичното миене на съдове в глава *По-екологично измиване на съдове*.

За силно замърсени съдове с много мазнина трябва да се използва програма с по-висока температура.

Автоматична 45-65°

Съдомиялната може да измерва колко са мръсни съдовете и да регулира разхода на вода и температурата според това. Когато уредът е монтиран наскоро, програмата трябва да бъде изпълнявана пет пъти преди да бъде напълно приспособена и да осигурява най-добри резултати.

1ч 65°

Бърза програма за леко изсъхнали остатъци от храна. (Тази програма не е предназначена за загоряла храна, като например съдове за фурна.)

Опцията TotalDry е важна за гарантиране на най-добрите резултати от сушенето.

Интензивна 70°

Програма с много висока температура за разтваряне на мазнини при много мръсни съдове, като например тигани, касероли и съдове за фурна. Ако тези съдове не запълват изцяло съдомиялната, можете да добавите чинии и други съдове.

Съгло 40°

Нежна програма за измиване с ниска температура за миене на чупливи съдове, изработени от кристали/стъкло. Не забравяйте да използвате малко количество препарат и да поставите съдовете така, че да не се докосват един до друг по време на измиването. Вижте също *Деликатни съдове* в глава *Пълнене на съдомиялната*. На тази програма може да бъде измит и порцелан, който току-що е бил използван и е без изсъхнали остатъци.

Хигиена 70°

Тази програма е идеална за използване в случаите, в които изискванията за хигиена са свърх високи, например за бебешки бутилки и дъски за рязане. Температурата е висока както при основното измиване, така и при окончателното изплакване.

self clean 3s Самопочистване

Самопочистваща програма за хигиенично почистване на коритото на съдомиялната, пръскащите рамене и пръскащите тръби.

Тази програма трябва да бъде включвана (без съдове в уреда) използвайки обикновен препарат за съдомиялна или лимонена киселина. На пазара се предлагат също и специални препарати за почистване на съдомиялна. За отстраняването на отлагания от котлен камък вижте *Норито на съдомиялната* в глава *Грижа и почистване*.

Съдомиялната машина ще показва на равни интервали, че Самопочистване трябва да бъде включено.



Натиснете и задръжте self clean 3s , докато CLn се покаже на дисплея, за да изберете програмата.

Изберете опция

Натиснете опциите (☺, ☹), за да ги включите. (Наличните опции варират за различните програми.)

Отложен старт

Когато изберете Отложен старт, съдомиялната машина ще започне 1-24 часа, след като сте натиснали  и затворили вратата.

1. Натиснете  веднъж, за да включите Отложен старт. Натиснете няколко пъти, или го задръжте натиснат, за да зададете желаня брой часове. Времето за Отложен старт е показано на дисплея.
2. Натиснете . Затворете вратата. Таймерът отброява и съдомиялната започва след избраното закъснение.

Ако искате да отмените опцията Отложен старт, отворете вратата след това натиснете и задръжте  за пет секунди.

Не е налично за; Самопочистване

Бързо измиване

Тази опция съкращава времето на програмата, но използва повече енергия и вода.

Натиснете , за да включите опцията. Програмното време на дисплея се осъвременява.

Не е налично за; Автоматична, Съгло 40°, Хигиена 70°, Самопочистване

▶|□ Старт/стоп

Натиснете ▶|□. Дисплеят ще започне да мига, което показва, че съдомиялната машина е готова за стартиране. Затворете правилно вратата, в противен случай съдомиялната няма да стартира.

Спиране или смяна на програма

Отворете вратата. Ако желаете да прекъснете или промените програмата след стартиране на съдомиялната, натиснете и задръжте ▶|□ за пет секунди.

Допълнете с нов препарат, ако капакът на дозатора за препарат се е отворил. След това изберете нова програма, натиснете ▶|□ и затворете вратата.

Оставащо време

След като сте избрали програма и опции, се показва общото време.

Ако желаете да добавите още съдове¹⁾

Отворете вратата. Съдомиялната спира автоматично. Добавете съдовете, затворете вратата и съдомиялната. След малко, съдомиялната възобновява изпълнението на програмата.

Прекъсване на електрозахранването

Ако съдомиялната машина е изключена поради прекъсване на електрозахранването, когато програма за миене на съдове работи, програмата продължава при възстановяване на електрозахранването. Ако електрозахранването е прекъснато по време на сушенето, програмата прекъсва.

Брой цикли на програма

Натиснете и задръжте ☺ и ☹, за Брой цикли на програма да се покаже на дисплея.

След приключване на програмата

След като програмата е завършена, "End" се появява на дисплея. И съдомиялната машина се изключва, след като се чуе звуков сигнал.

Съдомиялната машина се изключва автоматично след края на програмата. Затваряйте крана за вода след всяка употреба.

Най-добрите резултати от сушенето

- Напълнете съдомиялната докрай.
- Поставете дълбоките съдове, като например купи, под ъгъл, така че водата от изплакването да изтича навън. Това е важно също и за пластмасови предмети.
- Допълнете с препарат за гланц или увеличете настройката на дозирането на препарат за гланц.
- Включете настройката TotalDry. Вижте глава *Настройки*.
- Оставете съдовете да се охладят, преди да изпразните съдомиялната.









¹⁾ Не трябва да зареждате повече съдове, ако капакът на дозатора за препарат се е отворил.

Изваждане на съдовете от съдомиялната

Горещият порцелан е по-крехък. Оставете съдовете да се охладят в съдомиялната преди да ги извадите.

Извадете съдовете първо от долната кошница, за да избегнете попадането на каквото и да било количество вода от горната кошница в съдовете в долната кошница.

Таблица с програми





Програма	Препарат (g)	Опции	Брой предвари-телни из-мивания	Основно измиване	Брой изплаквания	Окончател-но изплакване	Разходни стойности ¹⁾		
							Време на измиване (прибл. ча-сове:мин)	Електро-енергия (прибл. kWh)	Разход на вода (liter)
eco Eco 55° ²⁾	24	 ³⁾		55 °C	2	49 °C	3:41	0,87	11,0
 Автоматична 45-65°	25	 ³⁾	1-2	45-65 °C	2-3	60 °C	2:10-3:10	0,9-1,4	13,0-20,5
 1ч 65°	25	 ³⁾		65 °C	3	65 °C	1:00	1,1	14,5
 Интензивна 70°	25		2	70 °C	2	70 °C	2:50	1,6	17,0
 Стъкло 40°	20			40 °C	2	50 °C	1:40	0,7	10,5
 Хигиена 70°	25			70 °C	2	70 °C	1:05	1,3	10,5

¹⁾ Разходните стойности зависят от температурата на входящата вода, стайната температура, степента на напълване със съдове, избраните допълнителни. Стойностите за програма Eco 55° са точни, останалите са само за ориентир.

²⁾ Тази програма е подходяща за измиване на нормално замърсени чинии и е най-ефективната по отношение на комбинираното потребление на енергия и вода. Тя се използва за оценка на съответствието със законодателството на ЕС в областта на екодизайна.

³⁾ TotalDry. Вижте раздел Настройки.

Настройки

1. Отворете вратата и натиснете .
2. За да влезете в менюто с настройки на съдомиялната машина, натиснете и задръжте **P** и , докато на дисплея се покаже SET.
3. Натискайте , за да преминете през менюто с настройки.
4. Натискайте **P**, за да преминете през възможностите.
5. Използвайте , за да потвърдите избраната настройка.
6. За да излезете от менюто, преминете през него или натиснете .

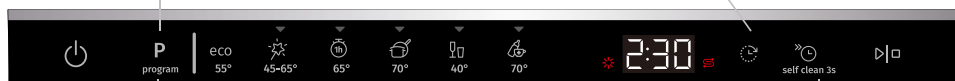

Отваряне на менюто с настройки на съдомиялната машина



Избор на алтернатива

Потвърди / Следваща настройка

Настройки	Алтернативи	
2	Звуци или шумове	00 - 02
		Звуков сигнал потвърждава, че контролният панел е натиснат. Звуков сигнал показва, когато програма за миене на съдове е приключила. <i>Съобщенията за грешки винаги се обозначават със силен зумер.</i>
3	Препарат за гланц	00 - 05
		Настройка за дозиране на препарат за гланц. Дозаторът за препарат за гланц може да се регулира между 00 (изкл.) и 05 (висока доза). Увеличете дозирането на препарат за гланц: <ul style="list-style-type: none"> • Ако по съдовете има следи от вода. Намалете дозирането на препарат за гланц <ul style="list-style-type: none"> • Ако по съдовете има леплив бял/син слой. • Ако съдовете са на ивици. • Натрупване на пяна. Ако използваната вода е много мека, препаратът за гланц може да бъде разреден в съотношение 50:50 с вода. <i>Предварително настроено в завода: 03</i>
4	Твърдост на водата	00 - 07
		Регулирайте омекотителя за вода. Изберете настройка в зависимост от твърдостта на водата от водопроводната мрежа. Важно е тази настройка да е правилна! Вижте <i>Твърдост на водата</i> в глава <i>Преди миене на съдове за първи път</i> .

Настройки		Алтернативи	
			<p>За водоснабдяване с твърдост на водата под 2,8°dH (5°fH / 3,5°eH / 0,5 mmol/L) изберете 00. Омекотителят за вода се деактивира и не е необходимо да се добавя сол.</p> <p>Предварително настроено в завода: 04</p>
5	TAB	00 (изкл.) 01 (вкл.)	<p>Активирайте тази настройка, когато използвате почистващ препарат „всичко в едно“, който съдържа препарат за гланц.</p> <p>Тази настройка намалява дозата на препарата за гланц и влияе на това колко често се регенерира вграденият омекотител на съдомиялната.</p> <p>Предварително настроено в завода: 00</p>
6	TotalDry	00 (изкл.) 01 (вкл.)	<p>Вратата на съдомиялната се отваря автоматично, което съкращава програмата и подобрява резултатите от сушенето. Изчакайте докато съдомиялната покаже, че програмата е приключила и съдовете са се охладели, преди да извадите съдовете от съдомиялната. (Ако съдомиялната е вградена, околните шкафове трябва да бъдат устойчиви на кондензация от съдомиялната.)</p> <p>Не е налично за; Хигиена 70°, Самопочистване Интензивна 70°, Стъкло 40°</p>
F--	Разчитане на грешки		<p>Всякакви съобщения за грешка.</p> <p>Когато се свързвате със сервизния отдел, може да бъдете помолени да съобщите най-новите съобщения за грешка.</p>
rSt	Възстановяване на фабричните по подразбиране		<p>Възстановява всички настройки до фабричните настройки по подразбиране.</p> <p>Изберете rSt и натиснете .</p>
End	Изход		<p>За да излезете от менюто с настройки на съдомиялната машина, изберете End и натиснете  или изчакайте 3 секунди.</p>

Грижа и почистване

✿ Допълване с препарат за гланц

Когато има нужда от добавяне на препарат за гланц, горепосоченият символ светва на дисплея.



1. Отворете капака на отделението за препарат за гланц.
2. Внимателно допълнете с препарат за гланц само до нивото, обозначено с **MAX**.
3. Избършете всички пръски препарат за гланц около отделението.
4. Затворете добре капака.

След допълването е възможно да измине известно време, преди символът да изчезне.

⚙ Напълнете със сол

Когато има нужда от добавяне на сол, горепосоченият символ светва на дисплея.

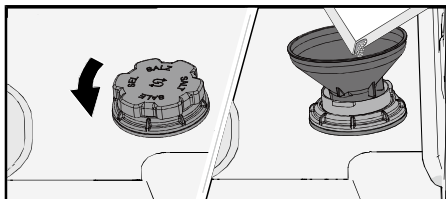

1. Махнете капака на отделението за сол, завъртайки го по посока обратна на часовника.
2. Поставете фунията, доставена със съдомиялната, в горния отвор на отделението за солта. (Необходимо е да има вода само при първото зареждане.)
3. Добавете достатъчно сол, за да напълните отделението за сол (макс. 750 грама). Използвайте специална сол за съдомиялна машина.
4. Избършете всяко излишно количество сол, така че капакът да може да бъде сигурно завинтен.

След допълването е възможно да измине известно време, преди символът да изчезне.

⚠ **ВНИМАНИЕ!**

За да избегнете петна от ръжда, незабавно след добавянето на сол трябва да бъде стартирана програма за измиване.

Никога не наливайте препарат за съдомиялна в отделението за сол. Това унищожава омекотителя за вода!

Почистете филтъра

Филтърът за частици улавя по-големите частици храна, които не могат да преминат през дренажната помпа. Изпразвайте филтъра за частици според нуждата. Трябва да се почиства редовно в зависимост от честотата на употреба на уреда.

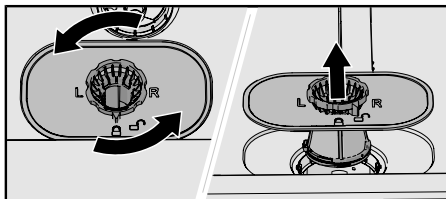

1. Завъртете заключващия пръстен обратно на часовниковата стрелка и вдигнете филтъра за частици право нагоре.
2. Изпразнете и почистете филтъра.
3. Поставете филтъра за частици на място и завъртете заключващия пръстен по часовниковата стрелка докато спре. Уверете се, че ъглите са плътно затворени.

БЕЛЕЖКА!

Резултатите от миене на съдове могат да бъдат засегнати, ако филтърът е монтиран неправилно. Съдомиялната не трябва да се използва без поставен на място филтър!



Почистване на пръскащите рамена

Отворите и лагерите понякога могат да бъдат блокирани. Отстранявайте всички отпадъци, използвайки карфица или подобно. Пръскащите рамене също имат отвори от долната си страна.

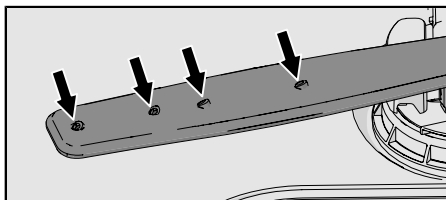

За улесняване на почистването можете да демонтирате пръскащите рамене. Не забравяйте да ги монтирате сигурно обратно на мястото им след това.

Горно пръскащо рамо

- Издърпайте горната тава за прибори. Натиснете нагоре горното пръскащо рамо, докато го завъртате в посока обратна на часовника, за да го освободите.

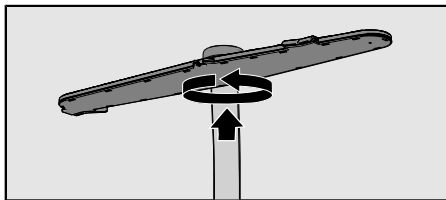

Горно пръскащо рамо

- Издърпайте горната кошница навън.
- Развийте лагерите на пръскащото рамо обратно на часовниковата стрелка, за да демонтирате пръскащото рамо от горната кошница.

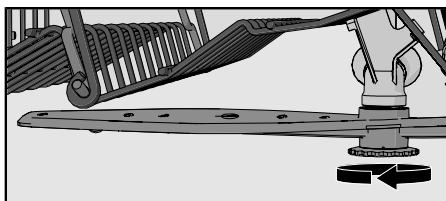

Долно пръскащо рамо

- Издърпайте долното пръскащо рамо право нагоре, за да го освободите.

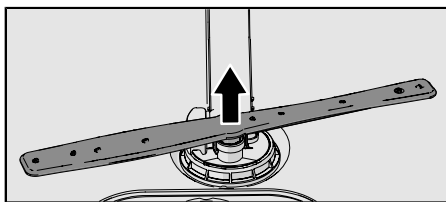

Почистете външната страна на съдомиялната

Врате и уплътнение на вратата

Отворете вратата. Почиствайте редовно стените на вратата и нейното уплътнение с леко влажна кърпа. Почистете уплътнението на вратата в предния долен край на съдомиялната с четка за миене.

Контролен панел

Поддържайте контролния панел чист. Ако е необходимо, го избършете със суха или леко влажна кърпа. Никога не използвайте почистващи продукти – те могат да надраскат повърхността.

CLn - Включете програмата Самопочистване

Корито на съдомиялната

Коритото на съдомиялната е изработено от неръждаема стомана и се поддържа чисто от обичайната употреба (когато се ползва редовно).

Ако водата във вашия регион е твърда, в съдомиялната могат да се образуват отлагания на котлен камък. Ако това се случи, включете Самопочистване с две супени лъжици лимонена киселина в отделението за препарат (без съдове в уреда). В търговската мрежа са налични и специални препарати за почистване на съдомиялни.

Премахване на блокиращи предмети

Освобождаване на дренажната помпа

Ако в съдомиялната все още има вода след края на програмата, нещо може да блокира дренажната помпа, което води до съобщението за грешка Повреда на извода за вода.

1. Изключете машината, използвайки \odot и извадете щепсела от стенния контакт.
2. Извадете филтъра.
3. Изгребете водата от коритото на съдомиялната.
4. За да проверите дренажната помпа, махнете жълтата защитна капачка отдясно в долния дренаж. (Използвайте чифт клещи, ако е необходимо.)
5. Завъртете на ръка колелото на помпата, разположено зад ограничителя на дренажната помпа. Внимателно отстранете всички остри предмети като например стъкло.
6. Монтирайте обратно ограничителя на дренажната помпа. Монтирайте обратно филтъра.
7. Включете отново уреда към електропреносната мрежа.

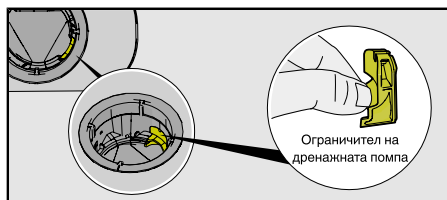

БЕЛЕЖНА!

Не забравяйте да върнете ограничителя на дренажна помпа на мястото му.

Освобождаване на филтъра на входящия маркуч

Ако водата от водопроводната мрежа съдържа малки частици, външният филтър във входящия маркуч може да се подпуши, което да доведе до съобщение за грешка Грешка при входа за вода.

1. Изключете машината, използвайки \odot и извадете щепсела от стенния контакт.
2. Затворете крана за вода.
3. Развийте входящия маркуч.
4. Внимателно махнете външния филтър от входящия маркуч и почистете филтъра.
5. Върнете филтъра на мястото му и проверете дали уплътнението е разположено правилно.
6. Завинтете сигурно входящия маркуч на мястото му.
7. Включете машината в стенния контакт и отворете крана за вода. Оставете под налягане известно време и проверете дали връзката не тече.

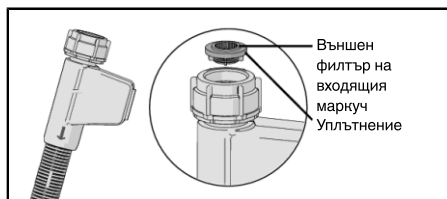

Откриване и отстраняване на неизправности

Съобщения за грешка		Действие
F11	Повреда на извода за вода	Вижте „В съдомиялната остава вода“ в „Проблем“ в таблицата по-долу. Ако проблемът продължава, се свържете с най-близкия сервизен център.
F12	Грешка при входа за вода	Проверете дали кранът за вода е отворен. Проверете дали външния филтър във входящия маркуч не е подпушен. Вижте <i>Освобождаване на филтъра на входящия маркуч</i> в глава <i>Грижа и почистване</i> . Ако проблемът продължава, свържете се с най-близкия сервизен център.
F13	Грешка в нивото на водата	Затворете крана за вода и се свържете с най-близкия сервизен център.
F18	Повреда на превключвателя	Свържете се с най-близкия сервизен център.
F40	Теч от входящия клапан	Затворете крана за вода и се свържете с най-близкия сервизен център.
F41	Грешка на нагревателя	Затворете крана за вода. Извадете щепсела от стенния контакт и се свържете с най-близкия сервизен център.
F42	NTC грешка	Затворете крана за вода и се свържете с най-близкия сервизен център.
F54	Преливаща вода	Затворете крана за вода и се свържете с най-близкия сервизен център. За да избегнете изтичане на вода извън съдомиялната, не изваждайте щепсела от стенното гнездо, докато кранът за вода на захранващата линия не бъде затворен!
F60	Грешка в комуникацията	Свържете се с най-близкия сервизен център.

Натиснете , за да изчистите съобщението за грешка, с изключение на F54. След като съдомиялната се появи грешка F54, може да се изключи само когато грешката бъде изчистена.

Проблем	Възможна причина	Действие
Контролният панел не реагира при натискане.	Натиснали сте контролния панел твърде скоро след отварянето на вратата.	Изчакайте малко и опитайте отново.
	Вратата е затворена.	Отворете вратата. Контролният панел реагира на натискане само когато вратата е отворена.
	Замърсяване на контролния панел.	Почистете със сух или леко влажен парцал.
Вратата не може да се затвори.	Кошниците не са разположени правилно.	Проверете дали кошниците са правилно разположени водоравно.

Проблем	Възможна причина	Действие
		Проверете дали съдовете не блокират правилното плъзгане на кошниците на местата им.
Съдомиялната не стартира.	»□ не е натиснат.	Натиснете »□ . Дисплеят започва да отброява.
	Вратата не е затворена правилно.	Проверете.
	Отворили сте съдомиялната, за да добавите повече съдове, докато се изпълнява програмата.	Затворете вратата и изчакайте. След малко, съдомиялната продължава програмата.
	Проверете дали опцията Отложен старт е избрана.	Натиснете и задръжте »□ за пет секунди, ако искате да отмените опцията Отложен старт.
	Щепселът не е включен в стенния контакт.	Проверете.
	Прекъсвачът на верига е изгорял.	Проверете.
Съдовете не са чисти.	Пръскащите рамене не се въртят.	Проверете дали съдовете не блокират пръскащите рамене.
	Задръстени отвори на пръскащите рамене или лагерите.	Почистете пръскащите рамене. Вижте глава <i>Грижа и почистване</i> .
	Неподходяща програма за измиване.	Изберете програма с висока температура, за да се разтвори мазнината при много мръсни съдове, като например Интензивна.
	Неправилно дозиране на препарат.	Дозирайте според твърдостта на водата. Прекалено много или прекалено малко препарат води до лоши резултати от измиването.
	Стар препарат. Препаратът е нетраен продукт.	Избягвайте големи опаковки.
	Съдовете са поставени неправилно.	Не покривайте порцелан с големи купи или подобни. Избягвайте да поставяте много високи чаши в ъглите на кошниците. Вижте глава <i>Пълнене на съдомиялната</i> .
	Чашите и купичките са паднали по време на програмата.	Разположете съдовете стабилно.
	Филтърът е задръстен.	Почистете филтъра.

Проблем	Възможна причина	Действие
	Филтърът не е монтиран правилно.	Проверете дали филтърът е монтиран правилно. Вижте глава <i>Грижа и почистване</i> .
	Липсващ ограничител на дренажната помпа.	Проверете дали жълтата предпазна капачка отдясно в долното източване е на мястото си. Вижте глава <i>Грижа и почистване</i> .
Петна по неръждаема стомана или сребро.	Някои хранителни продукти, като например горчицата, майонезата, лимонът, оцетът, солта и салатните сосове могат да оставят следи по неръждаемата стомана, ако бъдат оставени прекалено дълго.	Изплаквайте тези видове хранителни продукти, ако не започвате миенето незабавно. Обмислете използването на 1ч с опция Бързо измиване.
	Всяка неръждаема стомана може да остави петна по среброто, ако влезе в допир с него по време на измиване в съдомиялна. Алуминият също може да предизвика петна по съдовете.	За да избегнете оставянето на следи и загубата на блясък, отделяйте съдовете изработени от различни материали, като например сребро, неръждаема стомана и алуминий.
Петна или тънък слой върху съдовете.	Неправилни настройки на дозирането на препарат за гланц.	Вижте раздел <i>Настройки</i> .
	Настройката ТАВ е включена и се използва препарат „всичко в едно“ с недостатъчен ефект на сушене.	Превключете препаратите „всичко в едно“ или изключете настройката ТАВ и допълнете със сол и отделно с препарат за гланц. Вижте Препарат за гланц в глава <i>Настройки</i> .
	Празно отделение за сол	Напълнете със сол. Вижте раздел <i>Преди миене на съдове за първи път</i> .
	Неправилни настройки на омекотителя за вода.	Вижте Твърдост на водата в глава <i>Настройки</i> .
	От омекотителя за вода изтича сол.	Проверете дали капакът на отделението за сол е правилно затегнат. В противен случай се свържете с най-близкия сервизен център.
	Прекалено висока температура и прекалено много препарат могат да предизвикат увреждане на кристала. За нещастие, това не може да бъде поправено, само предотвратено.	Мийте кристал на ниска температура и с предпазващо количество препарат. Свържете се с производителя на препарата.

Проблем	Възможна причина	Действие
По съдовете има леплив бял/син слой.	Настройките на дозирането на препаратите за гланц са прекалено високи.	Намалете дозирането. Вижте глава <i>Настройки</i> . Ако водата от водопроводната мрежа е много мека, може да разределите препаратите за гланц с вода в съотношение 50:50.
Наличие на петна след измиване.	Червилото и чаят могат да бъдат трудни за измиване.	Използвайте препарат с избелващ агент.
Остатъци от препарат в отделението за препарат след измиване.	Отделението за препарат е било влажно при добавянето на препарат.	Отделението за препарат трябва да бъде сухо, когато добавяте препарат.
	Отделението за препарат е блокирано.	Проверете дали съдовете не възпрепятстват отварянето на отделението за препарат.
Тракащ звук при измиване в съдомиялна.	Съдовете не са разположени правилно или пръскащите рамене не се въртят.	Проверете дали съдовете са разположени правилно. Завертете пръскащите рамене, за да се уверите, че могат да се въртят.
В съдомиялната остава вода.	Филтърът е задръстен.	Почистете филтъра.
	Филтърът не е монтиран правилно.	Проверете дали филтърът е монтиран правилно. Вижте глава <i>Грижа и почистване</i> .
	Отпадъци в дренажната помпа.	Почистете дренажната помпа. Вижте глава <i>Грижа и почистване</i> .
	Липсващ ограничител на дренажната помпа.	Проверете дали жълтата предпазна капачка отидясно в долното източване е на мястото си. Вижте глава <i>Грижа и почистване</i> .
	Прегъване на дренажния маркуч.	Проверете дали маркучът не е прегънат или силно извит.
	Блокиран дренажен маркуч.	Разединете свързката на дренажния маркуч със сифона на мивката. Проверете дали няма полепнали отпадъци и дали свързката е с вътрешен диаметър от най-малко 14 mm.
Лоша миризма в съдомиялната.	Замърсявания около уплътненията и в вългите.	Почистете с почистваща четка и слабо разпенващ се почистващ препарат.

Проблем	Възможна причина	Действие
	За продължителен период от време са избирани програми на ниска температура.	Изпълнявайте програмата с висока температура веднъж или два пъти месечно. Или изпълнявайте програмата за самопочистване. Вижте Самопочистване в глава <i>Използване на съдомиялната</i> .
Отлагания на мазнини в съдомиялната.	За продължителен период от време са избирани програми на ниска температура.	Изберете програмата с висока температура, за да се разтвори мазнината при много мръсни съдове, като например Интензивна. Или пуснете програмата за самопочистване. Вижте Самопочистване в глава <i>Използване на съдомиялната</i> .
Съдовете не са достатъчно сухи.	Съдомиялната не е пълна докрай.	Напълнете съдомиялната докрай.
	Необходимо е допълване с препарат за гланц или дозирането му е настроено прекалено ниско.	Допълнете с препарат за гланц или увеличете настройката на дозирането на препарат за гланц.
	Настройката TAB е включена и се използва препарат „всичко в едно“ с недостатъчен ефект на сушене.	Превключете препаратите „всичко в едно“ или изключете настройката TAB и допълнете със сол и отделно с препарат за гланц. Вижте Препарат за гланц в глава <i>Настройки</i> .
	Настройката TotalDry не е включена.	Включете настройката TotalDry. Вижте глава <i>Настройки</i> .

Указания

Важно е да прочетете изцяло и да спазвате инструкциите и насоките по-долу. Извършвайте монтажа и свързването според отделните инструкции за монтаж.

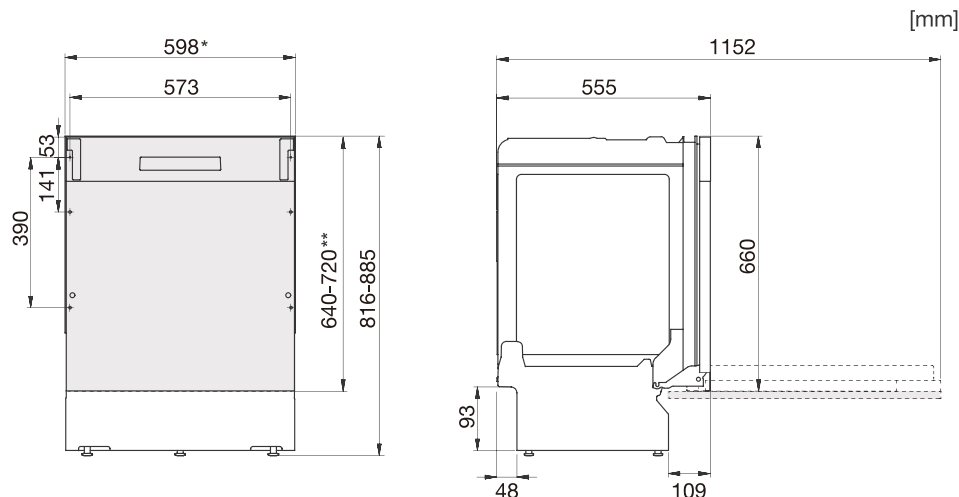

*Отстранете пластмасовите ленти, ако размерът на вдлъбнатината е 596-598 мм. Внимавайте! Ръбовете може да са остри. Носете защитни ръкавици!

**Дължина на декоративния панел.

Номинални размери. Действителните мерки могат да варират.

Указания за безопасност

- Свързването към електропреносната мрежа, водопровода и отходната канализация трябва да бъдат извършвани от квалифициран персонал.
- Винаги спазвайте приложимите разпоредби за чиста и отпадна вода и електричество.
- Внимавайте по време на монтажа! Носете предпазни ръкавици! Винаги трябва да бъдете двама души!
- Поставете тава за събиране на течности на пода под съдомиялната, за да предотвратите щети от всякакви течове на вода.
- Преди да завинтите съдомиялната на мястото ѝ я изпробвайте, включвайки програмата 1ч с опция Бързо измиване. Проверете дали съдомиялната пълни и източва вода. Също така проверете дали няма теч от никоя от връзките.

ВНИМАНИЕ!

Спирайте водата, когато монтирате съдомиялната!

Щепселът трябва да бъде изваден или електрозахранването към контакта да бъде прекъснато докато работата се извършва!

Настройка

- Размерите на нишата и съединенията са включени в отделни инструкции за монтаж. Проверете дали всички размери са правилни преди да започнете монтажа. Отбележете си, че височината на покриващата врата може да бъде регулирана, за да отговаря на други фитинги.
- Уверете се, че областта, върху която ще бъде монтирана съдомиялната, е твърда. Регулирайте крачетата така, че съдомиялната да бъде водоравна.
- Ако съдомиялната е вградена, околните шкафове трябва да бъдат устойчиви на кондензация от съдомиялната.
- Монтирайте защитното фолио под работния плот и около ръба. Предназначението на защитното фолио е да предпазва работния плот от влага. (Защитното фолио е в приложения пластмасов плик.)
- Имайте предвид, че пружините на вратите може да се нуждаят от регулиране след монтиране на покриващата врата. Регулирайте лявата и дясната пружини в еднаква степен, докато вратата не стане балансирана равномерно.

Дренажно свързване

Тази съдомиялна е подходяща за монтиране в разположени на височина ниши (за достигане на ергономична работна височина). Това означава, че съдомиялната може да бъде разположена, така че дренажният маркуч да бъде на по-ниско равнище от дъното на съдомиялната, като например прокарането му направо към подов сифон. Съдомиялната е оборудвана с вградено, анти-сифонно устройство, за предотвратяване изпразването на водата от уреда по време на цикъл на измиване.

Дренажният маркуч може да бъде свързан също и към свързващ нипел на сифона на мивка. Свързващият нипел трябва да бъде с вътрешен диаметър от най-малко 14 mm.

Дренажният маркуч може да бъде удължен с максимум 3 m (общата дължина на дренажния маркуч не трябва да превишава 4,5 m). Всички съединения и свързващи тръби трябва да бъдат с вътрешен диаметър от най-малко 14 mm. Въпреки това обаче, в идеалния случай дренажният маркуч трябва да бъде сменен с нов маркуч без съединения.

Никоя част от дренажния маркуч не може да бъде на повече от 950 mm над дъното на съдомиялната.

Свържете дренажния маркуч със скоба за маркуч. Уверете се, че дренажният маркуч не е прегънат.

Свързване към водопроводната мрежа

Използвайте само доставения със съдомиялната входящ маркуч. Не използвайте повторно стари маркучи или други, резервни маркучи.

Захранващата тръба трябва да бъде оборудвана с кран за вода (спирателен кран). Кранът за вода трябва да бъде лесно достъпен, така че водата да може да бъде спирана, ако съдомиялната трябва да бъде преместена.

След приключване на монтажа, отворете крана за вода, за да позволите на налягането да се стабилизира за кратко. Проверете дали всички съединения са без течове.

Свързване към водопроводната мрежа за студена вода

Свържете съдомиялната към водопроводната мрежа за студена вода, ако сградата се отоплява посредством нефт, електричество или газ.

Свързване към водопроводната мрежа за топла вода

Свържете съдомиялната към водопроводната мрежа за топла вода (макс. 60 °C), ако сградата се отоплява посредством енергийно-ефективен начин, като например централно отопление, слънчева или геотермална енергия. Избирането на свързване на топла вода намалява разхода на енергия на съдомиялната.

БЕЛЕЖКА!

Не превишавайте допустимата температура на входящата вода. Някои материали, използвани в някои кухненски съдове не могат да издържат голяма топлина, Вижте *Деликатни съдове* в глава *Пълнене на съдомиялната*.

Свързване към електрозахранването

Информация относно свързването към електрозахранването може да бъде открита върху табелката със серийния номер. Тази спецификация трябва да отговаря на електропреносната мрежа.

Съдомиялната трябва да бъде свързвана към заземен контакт.

Електрическият, стенен контакт трябва да бъде разположен извън областта на монтаж, да бъде лесно достъпен след монтирането на съдомиялната. Не използвайте удължител!

Сервиз

Прочетете глава *Откриване и отстраняване на неизправности* преди да се свържете със сервизния център. Ако сте срещнали проблем, който не можете да разрешите, моля, свържете се с най-близкия сервизен център за професионална помощ, вижте www.gorenje.com. Информация за наличността на резервната част и какво можете да поправите сами ще намерите и на нашия уебсайт.

Когато се свързвате, съобщавайте данните от табелката със серийния номер. Включете номера на артикул (1) и серийния номер (2).

Имайте предвид, че непрофесионалните ремонти могат да застрашат безопасността на потребителите и да повлияят на гаранцията.

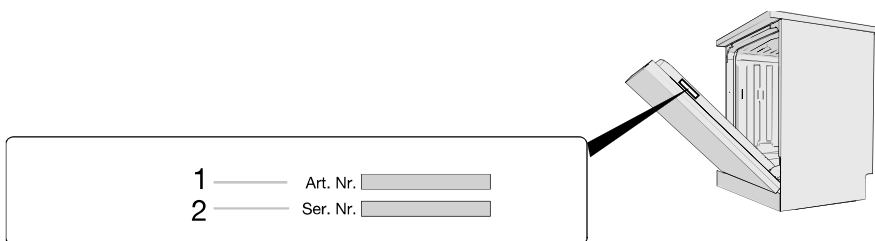

Технически данни и енергийно етикетиране

Технически данни

Височина:	816-885 mm
Широчина:	598 mm
Дълбочина:	555 mm
Тегло:	32 kg ¹⁾
Брой на стандартните настройки на мястото:	16 ²⁾
Налягане на водата:	0,03-1,0 MPa
Свързване към електрозахранването:	220-240 V~ 50 Hz
Номинална мощност	1900 W

1) Теглото може да варира, в зависимост от различните спецификации.

2) Съгласно стандарта EN 60436 .

Информация за потребителите

Информация за вашия продукт можете да намерите на www.gorenje.com, където ще намерите и връзка към Европейската продуктова база данни за енергийно етикетиране, EPREL. Или посетете <https://eprel.ec.europa.eu>. Следвайте инструкциите за търсене по име на модела.

Вижте информацията върху табелката със серийния номер. Отбележете името на модела (3).

Информация за тестовия институт

Информацията за сравнителното изпитване е в съответствие с EN 60436

Капацитет: 16 комплекта

Позиция на горната кошница: долна позиция

Програма: Eco

Настройка за впръскване на препарат за изплакване: 05

Количества прахообразен перилен препарат: 4g предпране + 20g основно пране

1. Горна кошница:

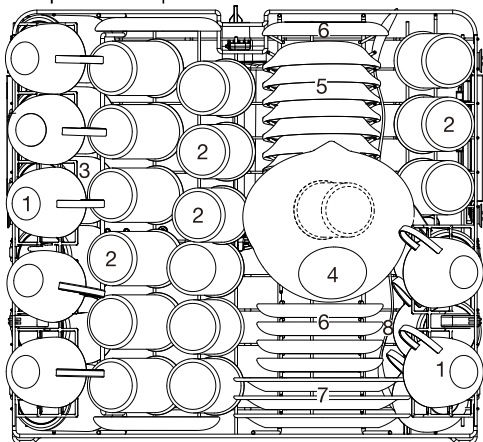

Номер	Предмет
1	Чаши
2	Състълени чаши
3	Порцеланови чаши
4	Състълена купа
5	Десертни купи
6	Чинийки
7	Меламинови десертни чинии
8	Лъжици за сервиране

2. Долна кошница:

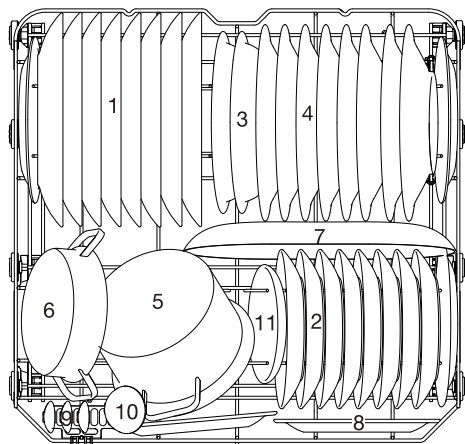

Номер	Предмет
1	Чинии за основно ястие
2	Чинии за десерт
3	Меламинови купи
4	Дълбоки чинии за супа
5	Малка тенджера
6	Тава за фурна
7	Овален поднос
8	Меламинова десертна чиния
9	Десертни лъжички
10	Лъжица за сос
11	Чаена чинийка

3. Горна табла за прибори

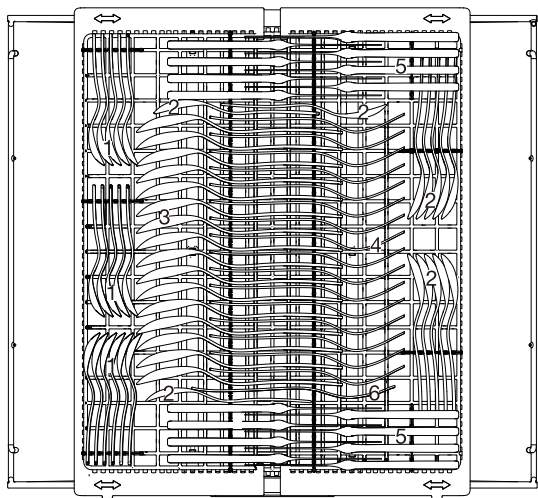

Номер	Предмет
1	Чаени лъжички
2	Десертни лъжички
3	Супени лъжици
4	Вилци
5	Ножове
6	Вилци за сервиране

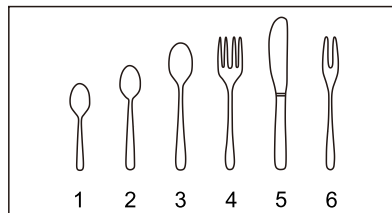

gorenje

GORENJE gospodinjski aparati, d.o.o. • Partizanska 12, 3320 Velenje, Slovenia
Phone: +386 (0)3 899 10 00 • Fax: +386 (0)3 899 28 00 • www.gorenje.com



12257404-A