

Упатства за работа Машина за садови

GV642E90

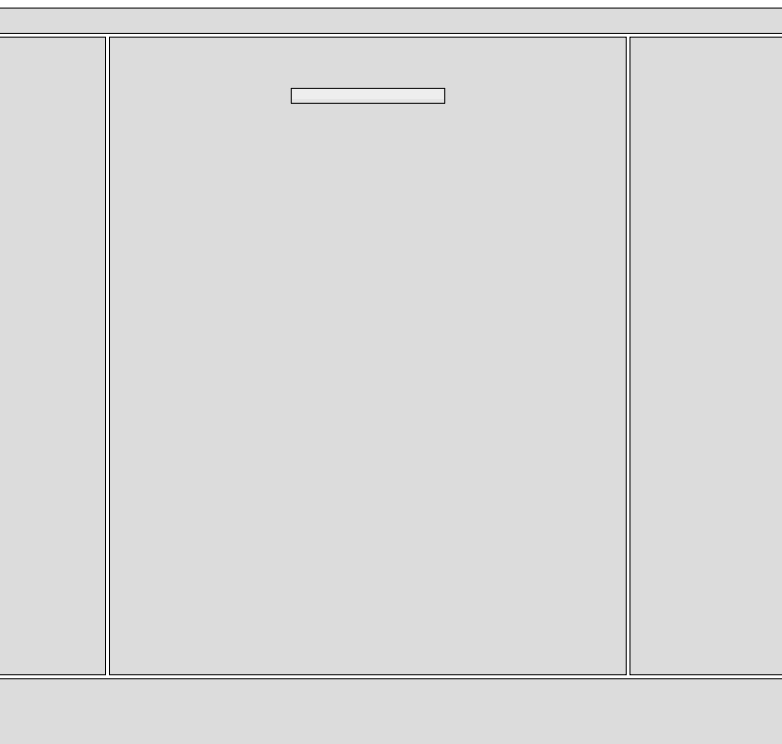

Содржина

Вашата машина за садови	4
Безбедносни упатства	5
Монтажа	6
Функција за заштита од претекување	6
Складирање/транспорт во зима	6
Материјал за пакување	6
Фрлање во отпад	7
Пред да миете садови за првпат	8
Тврдост на вода	8
Основни подесувања	9
Дополнете со средство за плакнење	9
Исполнете со сол	9
Еколошко миење садови	11
Заштедете струја и вода	11
Полнење на машината за садови	12
Кршливи садови	12
Полнењето влијае на резултатите	12
Корпи на машината за садови	12
Горна корпа	13
Долна корпа	14
Корпа за прибор за јадење	14
Употреба на машината за садови	15
Додајте детергент	15
Вклучи/Исклучи	16
Изберете програма	16
Изберете опција	17
Почеток/Стоп	18
Ако сакате да наполните уште садови	18
Прекин на струја	18
Број на програмски циклуси	18
Штом ќе заврши програмата	18
Најдобрите резултати од сушење	18
Празнење на машината за садови	19
Табела со програми	20
Сетирање	21
Грижа и чистење	23
Дополнете со средство за плакнење	23
Исполнете со сол	23
Исчистете филтер	24
Чистење на прскалките	24
Исчистете ја надворешната страна на машината за садови	25
CLp - Пуштете ја Самочистење програмата	25
Отстранете ги блокадите	25
Барање грешка	27

Монтажа	32
Безбедносни упатства	32
Поставување	32
Поврзување за одвод	33
Поврзување со доводот на вода	33
Електричен приклучок	34
Сервисирање	35
Технички информации	36
Технички податоци	36
Информации за потрошувачите.....	36
Информации за институтот за тестирање	36

Вашата машина за садови

Монтирајте ја машината за садови, видете во поглавјето *Монтажа*. Потоа, отворете ја вратата и притиснете .

Првиот пат кога ќе ја вклучите машината за садови, важно е да ги изберете точните подесувања за да обезбедите добри резултати за миењето садови. Погледнете го поглавјето *Пред да миете садови за првпат*.

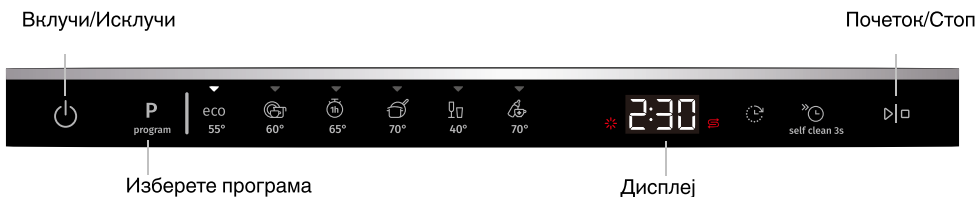

Програми

eco Eco 55°

 Универзален 60°

 1 ч. 65°

 Интензивна 70°

 Стакло 40°

 Хигиенска 70°

Опции

 Одложен старт

 Брзо миење

Специјални програми

self clean 3s Самочистење

Информација на дисплејот

Види дел Грижа и чистење.

 Дополнете со средство за плакнење

 Исполнете со сол

CLn Пуштете ја Самочистење програмата

ЗАБЕЛЕШКА!

Контролниот панел реагира на користење само кога вратата е отворена.

Безбедносни упатства

- Прочитајте ги упатствата за работа и чувајте ги на безбедно место!
- Број на стандардни поставки за распоред: 13
- Никогаш не ја употребувајте машината за каква било друга намена освен таа наведена во овие упатства за работа.
- Не ја полнете вратата на машината за садови или корпите со нешто друго освен садови.
- Никогаш не оставајте ја вратата на машината за садови отворена бидејќи некој може да се сопне од неа. Поттурнете ги корпите назад за да избегнете ризик од превртување на машината за садови.
- Употребувајте само детергент за машина за садови!
- Оваа машина може да ја употребуваат деца на возраст од 8 години и постари, како и лица со намален физички капацитет, ментална способност, загуба на меморија или без искуство и познавање. Таквите лица мора да бидат надгледувани кога ја употребуваат машината или да имаат упатства како да ја употребуваат, но и да ги разбираат ризиците што може да произлезат. Машината не смее да ја чистат деца без надзор.
- Машината не е наменета за користење од лица (вклучувајќи деца) со физички или ментални нарушувања, или од лица со недостаток на искуство и знаење. На овие лица треба да им се дадат упатства за користење на машината од лице одговорно за нивната безбедност. Уверете се дека деца не играат со апаратот.
- Оштетениот кабел за струја мора да биде заменет само од страна на сервисниот центар на производителот или некое лице со слични професионални квалификации.
- Употребувајте ја машината за садови само во домашни услови за миење на садови за домаќинство. Забранета е секаква друга употреба.

- Никогаш не ставајте во машината садови со остатоци од раствори поради ризик од експлозија. Садовите не смеат да содржат ниту пепел, восок или лубриканти.
- Мора да внимавате на децата. Не дозволувајте да ја користат или да си играат со машината за садови. Бидете особено внимателни кога е отворена вратичката. Може да има заостанато детергент внатре! Откако ќе додадете детергент, секогаш вклучувајте ја машината за садови.

⚠ ПРЕДУПРЕДУВАЊЕ!

Ножевите и другите остри предмети мора да се поставуваат со врвовите надолу во корпа за прибор за јадење или хоризонтално во други корпи.

⚠ ПРЕДУПРЕДУВАЊЕ!

Децата мора да бидат под надзор - детергентот за машината за садови е корозивен!

Монтажа

Види дел *Монтажа*.

Функција за заштита од претекување

Заштитата од претекување почнува да ја испумпува водата од машината и го исклучува водоснабдувањето ако нивото на водата во машината за садови го надминува нормалното ниво. Ако заштитата од претекување е активирана, F54 (Преполнување со вода) се појавува на дисплејот. Исклучете ја славината и контактирајте го вашиот најблизок сервисен центар. (За да избегнете истекување на вода надвор од машината за садови, не вадете го приклучокот од штекер додека не биде исклучена славината на доводот на вода!)

Складирање/транспорт во зима

Чувајте ја машината за садови каде што температурата не предизвикува замрзнување и избегнувајте транспортирање на големи растојанија при многу ладно време. Транспортирајте ја машината за садови во исправена позиција или на нејзината задна страна.

Пред да се транспортира употребена машина за садови или пред продолжено складирање, водата прво мора да се отстрани од машината.

Материјал за пакување

Надворешното пакување го штити производот за време на транспортирањето. Материјалите од пакувањето може да се рециклираат. Раздвојте ги различните материјали од пакувањето за да помогнете да се намали употребата на суров материјал и да се намали отпадот. Вашиот дилер може да го земе пакувањето за рециклирање или да ве упати до најблискиот центар за рециклирање. Пакувањето е составено од:

- Картон со набори направен од 100% рециклирачки материјал.
- Морска пена (EPS) без хлор и флуор.
- Поддршки направени од нетретирано дрво.
- Заштитна пластика направена од полиетилен (PE).

Фрлање во отпад

Машината за садови е произведена и означена за рециклирање. Кога машината за садови ќе го заврши својот век на употреба и треба да се исфрли, веднаш треба да се направи да биде нефункционална. Извадете го кабелот за струја и исечете го да биде што е можно пократок.

Стапете во контакт со локалните власти за да добиете информации каде и како може машината за садови да се однесе на рециклирање.

Пред да миете садови за првпат

Тврдост на вода

За да добиете добри резултати од миењето садови, на машината за садови е потребна мека вода (со ниско ниво на минерали). Тврдата вода остава бели слоеви на садовите и во машината за садови.

Проверка на тврдост на вода

Тврдоста на водата е специфицирана со користење германски степени на тврдост на водата (°dH), француски степени на тврдост на водата (°fH), англиски степени на тврдост на водата (°eH) или милимоли на литар (mmol/l).

Водата со тврдост поголема од 2,8°dH (5°fH / 3,5°eH / 0,5 mmol/L) мора да се омекне. Ова се прави автоматски со помош на вградениот омекнувач на вода. За да може омекнувачот на вода да функционира правилно, неговите подесувања мора да се приспособат на тврдоста на водата. Откако ќе ги приспособите подесувањата за омекнувачот на вода, додајте детергент и средство за плакнење во дози соодветни за мека вода.

Обратете се до локалното водоснабдување за да добиете информации за тврдоста на водата во вашето место.

Во зависност од тврдоста на водата: _____

°dH	°fH	°eH	mmol/L	Препорачано поставување
0-2,8	0-5	0-3,5	0,0-0,5	00
2,9-5,6	6-10	3,6-7,0	0,6-1,0	01
5,7-11,2	11-20	7,1-14,0	1,1-2,0	02
11,3-16,8	21-30	14,1-21,0	2,1-3,0	03
16,9-22,4	31-40	21,1-28,0	3,1-4,0	04
22,5-28,0	41-50	28,1-35,0	4,1-5,0	05
28,1-36,4	51-65	35,1-45,5	5,1-6,5	06
36,4+	65+	45,5+	6,5+	07

Ако тврдоста на водата надминува 36,4°dH (65°fH / 45,5°eH / 6,5 mmol/L), препорачуваме поврзување на надворешен омекнувач на вода.

Зголемена потрошувачка за време на регенерирањето

Вградениот омекнувач на водата на машината за садови редовно се регенерира за да ја одржи својата функција. Регенерирањето ја продолжува програмата за миење садови и ја зголемува потрошувачката на енергија и вода. Колку често се регенерира омекнувачот за вода за машината за садови зависи од избраното подесување.

Пример: Ако програмата Eco 55° се извршува со стандардната поставка за тврдост на водата (04), омекнувачот се регенерира во редовни интервали, потрошувачката на енергија се зголемува за 0,025 kWh и потрошувачката на вода се зголемува за 2,5 литри, додека времето на програмата се продолжува за 1 минута. Регенерацијата се одвива за време на главното перење на програмата.

ПРЕДУПРЕДУВАЊЕ!

Тврдата вода остава бел слој на садовите и во внатрешноста од машината. Токму затоа треба да го изберете соодветното подесување за омекнувачот на вода. Видете Тврдост на вода во поглавјето *Сетирање*.

Никогаш не ја користете машината за садови со празна преграда за сол доколку тврдоста на водата е поголема од 2,8°dH (5°fH / 3,5°eH / 0,5 mmol/L).

Основни подесувања

Првиот пат кога ќе ја вклучите машината за садови, важно е да ги изберете точните подесувања за да обезбедите добри резултати за миењето садови. Погледнете го поглавјето *Сетирање*.

Поставување:

- Средство за плакнење
- Тврдост на вода
- ТАБ

Дополнете со средство за плакнење

Сушењето е побрзо и се постигнуваат подобри резултати доколку употребите средство за плакнење. Исто така, ќе добиете подобри резултати со миењето при што ќе добиете чисти и сјајни садови.

Наполнете ја преградата за средство за плакнење со средство за плакнење ако сте одбрале Средство за плакнење 01- 05.



1. Отворете го капакот на преградата за средство за плакнење.
2. Внимателно наполнете средство за плакнење до означеното ниво **MAX**.
3. Избришете доколку се истурило средство за плакнење околу преградата.
4. Затворете го капакот цврсто.

Исполнете со сол

Додајте сол во преградата за сол ако сте одбрале Тврдост на вода 01 - 07.

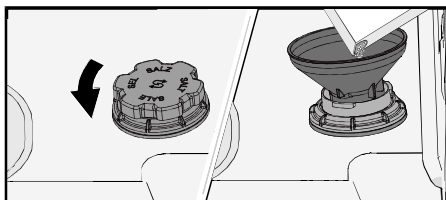

1. Отворете го капакот на преградата за сол со тоа што ќе го свртите во спротивна насока од стрелките на часовникот.
2. Поставете ја инката што доаѓа со машината за садови во преградата за сол. Прво истурете околу 1 L вода.
3. Додајте доволно сол за да ја наполните преградата за сол (макс. 750 gram). Користете специјална сол за машина за садови.
4. Избришете ги остатоците сол за капакот да може да се заштрафи.



ПРЕДУПРЕДУВАЊЕ!

За да одбегнете дамки од 'рѓа мора да ја вклучите програмата за миење садови веднаш откако ќе ја додадете солта.

Еколошко миење садови

Заштедете струја и вода

Кога користите машина за садови во станбена околина, вообичаено се користи помалку енергија и вода во споредба со миење садови на рака.

Не плакнете под проточна вода

Не плакнете ги садовите под проточна вода бидејќи тоа ќе доведе до зголемена потрошувачка на енергија и вода. Едноставно избришете ги големите остатоци од храна пред да ги ставите садовите во машината за садови.

Изберете еколошки детергент

Прочитајте ја декларацијата за заштита на животната средина на пакувањето!

Премногу детергент, средство за плакнење и сол може да резултира со помалку ефективно миење и да има поголема штета по животната средина.

Пуштајте целосно наполнета машина за садови

Заштедете струја и вода, почекајте машината за садови да биде полна пред да пуштите програма (видете број на стандардни подесувања за распоред). Користете ја програмата® 1 ч. 65° со опцијата °C Брзо миење за да ги исплакнете садовите ако има какви било непријатни мириси.

Пуштајте ги програмите со пониска температура

Доколку садовите се само малку суви, можете да одберете програма со ниска температура.

Изберете ја програмата за миење садови – Есо 55°

Програмата за миење садови е дизајнирана за ефикасно миење со што е можно помалку енергија и вода. Програмата мие на ниска температура подолго време.

Поврзување со ладна вода

Поврзете ја машината за садови со довод на ладна вода доколку зградата употребува греење на нафта, струја или гас.

Поврзување со доводот на топла вода

Поврзете ја машината за садови со довод на топла вода (макс. 60°C) доколку зградата употребува енергетски-ефикасни начини за греење како централно греење, соларна енергија или геотермално греење. Со тоа што ќе употребите приклучок за топла вода го намалувате времето на миење садови и ја намалувате потрошувачката на струја од машината за садови.

ЗАБЕЛЕШКА!

Не надминувајте ја дозволената температура на доводна вода. Одредени материјали кај садовите за готвење не издржуваат силна топлина. Видете *Кршливи садови* во поглавјето *Полнење на машината за садови*.

Полнење на машината за садови

Кршливи садови

Некој прибор за готвење не е безбеден за во машина за садови. Ова може да биде од неколку причини. Некои материјали можеби не можат да издржат силна топлина, додека други се оштетуваат од детергентот за машина за садови.

Употребувајте претпазливо, на пример, во случај на рачно изработени предмети, кршлива декорација, кристал/стакло, сребро, бакар, калај, алуминиум, дрво и пластика. Побарајте ја ознаката за „Безбедни за машина за садови“ („Dishwasher safe“).

Полнењето влијае на резултатите

Внимателно редете ги садовите за да се обезбедат најдобри резултати за миење и сушење со најниска можна потрошувачка на енергија и вода. Овозможете и ја на вашата машина за садови најдобрата шанса да ги достигне и исчисти сите површини, како и да ги исуши садовите колку што е можно поцелосно.

- Сите валкани површини треба да се насочени кон внатре или надолу!
- Не треба да се редат садовите едни врз други.
- Садовите со празнини како чашки треба да се поставуваат под агол така што ќе може да ги помине водата за плакнење. Истото е важно и за пластични предмети.
- Осигурете се дека малите предмети не можат да пропаднат низ корпата на машината за миење; поставете ги во корпата за прибор за јадење.

ЗАБЕЛЕШКА!

Проверете дали прскалката ротира слободно.

Корпи на машината за садови

Машината за садови е опремена со горна корпа и долна корпа со корпа за прибор за јадење.

Изгледот на корпите може да се разликува во зависност од поставеноста на машината за садови.

Горна корпа

Ставете чаши, шолји, длабоки чинии, мали чинии, тацни во горната корпа. Сите валкани површини треба да се насочени кон внатре и надолу! Чашите за вино се ставаат на полицата за чаши за вино, а ножевите се ставаат на држачот за ножеви од десната страна.

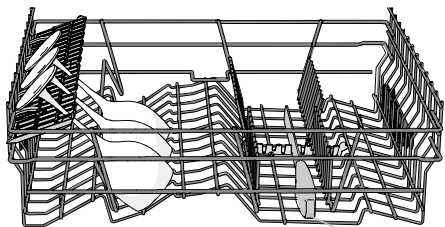
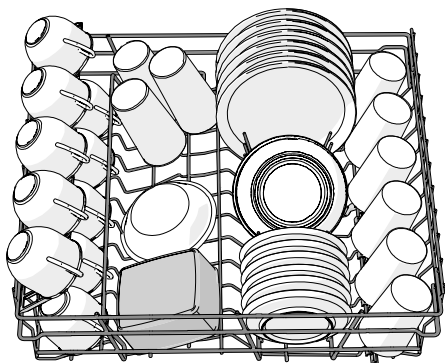

Држач за ножеви

2 позиции

Подигање и спуштање на горната корпа

1. Извадете ја горната корпа.
2. Фатете ги страните на горната корпа со двете раце и подигнете ја.
3. Ако горната корпа е подигната додека е на горната позиција, ќе падне на долната позиција. Имајте предвид дека двете страни на корпата секогаш мора да бидат поставени на иста висина.

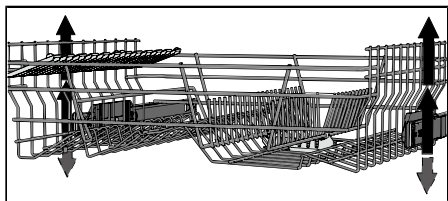

Долна корпа

Ставете чинии, мали чинии, садови за сервирање, тенџериња и прибор за јадење (во корпата за прибор за јадење) во долната корпа.

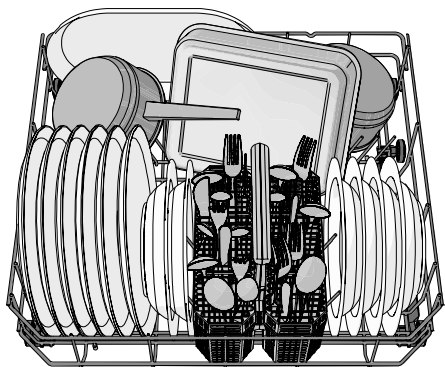

Приспособливи потпирачи за чинии

Приспособливите потпирачи за чинии може да се свиткаат надолу за да се олесни ставањето на тенџериња и длабоки чинии.

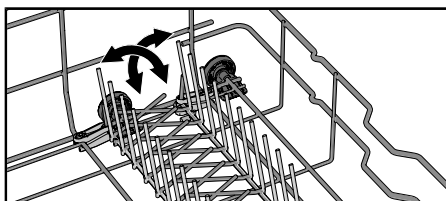

Корпа за прибор за јадење

Поставете го приборот за јадење со рачките надолу, освен ножевите, и распоредете ги што е можно пошироко. Осигурете се дека лажиците не се наредени една во друга.

Поставете ја корпата за прибор за јадење во долната корпа.

Корпа за прибор за јадење со капак

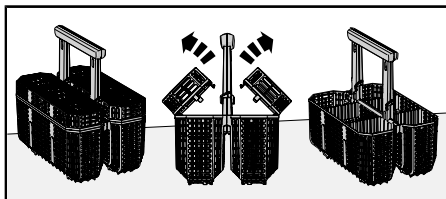

Капакот на корпата за прибор за јадење може да се отстрани.

Флексибилна корпа за прибор за јадење

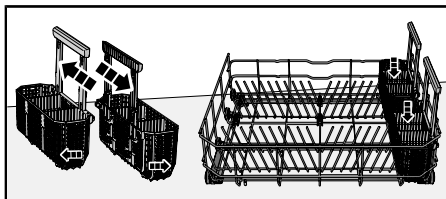

Корпата за прибор за јадење е флексибилна и може да се одвои на два дела, кои потоа може да се прикачат на страната на долната корпа.

Употреба на машината за садови

Додајте детергент

Следете ги инструкциите на пакувањето од детергентот. Оваа машина за садови е опремена со омекнувач на вода, така што треба да се употребуваат дози на детергент и средство за плакнење што одговараат за мека вода.

Премногу детергент може да резултира со помалку ефективно миење и да има поголема штета по животната средина.

преграда за детергент

Преградата за детергент мора да е сува кога се става детергент.

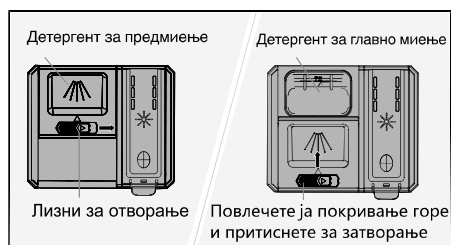

Ако се користи детергент во вид на прашок или течен детергент за машина за садови, додајте мала количина детергент во преградата за детергент за предмиење.

💡 ЗАБЕЛЕШКА!

Употребувајте само детергент за машина за садови! Не смее да се употребува сјај бидејќи пената што ќе се направи спречува машината за садови да работи ефективно.

Повеќенаменски детергент

Постојат голем број типови на повеќенаменски детергенти на пазарот. Прочитајте ги внимателно упатствата за таквите производи.

Активирајте ја поставката ТАБ и деактивирајте ја поставката Средство за плакнење, кога користите детергент се-во-едно кој содржи средство за плакнење.

Таблетите за машина за садови не се препорачуваат за кратки програми (пократки од 75 минути). Наместо тоа употребувајте детергент за машина за садови во форма на прашок или течност.

💡 ЗАБЕЛЕШКА!

Оптималното миење и сушење се постигнува со помош на нормален детергент за машина за садови заедно со одделно диспанзирано средство за плакнење и сол.

Контактирајте го производителот на детергентот ако имате прашања за детергентот.

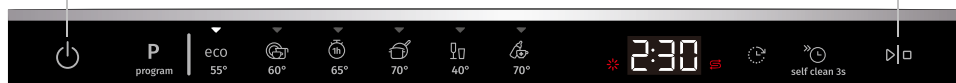

Изберете програма

Дисплеј

ЗАБЕЛЕШКА!

Контролниот панел реагира на користење само кога вратата е отворена.

Вклучи/Исклучи

Отворете ја вратата и притиснете . Исто така, вклучете ја и чешмата ако е исклучена.

P Изберете програма

Одберете програма што ќе одговара на типот на садовите и на тоа колку се валкани. Есо 55° е постојано избрана.

Притиснете **P** еднаш или повеќе пати додека не се активира посакуваната програма, што е означено со светлина на индикаторот.

ECO Есо 55°

Можете да прочитате повеќе за еколошко миење садови во поглавјето *Еколошко миење садови*.

За многу валкани садови со многу маснотија, треба да се користи програма со повисоки температури.

Универзален 60°

Ефективна програма за секојдневна употреба за малку засушени остатоци. (Оваа програма не е наменета за загорена храна, како во случајот на тави за рерна).

1 ч. 65°

Брза програма за малку засушени остатоци. (Оваа програма не е наменета за загорена храна, како во случајот на тави за рерна.)

Интензивна 70°

Програма со висока температура за растворање маснотиини на многу валкани садови, како што се тави, огноотпорни садови и садови за печење. Ако овие садови не ја наполнат комплетно машината за садови, можете да додадете чинии и други садови.

Стакло 40°

Нежна програма за миене садови на ниска температура за миене кршливи садови изработени од кристал/стакло. Не заборавате да користите мала количина детергент и да ги поставите садовите така што тие нема да се допираат едни со други за време на миенето. Осврнете се и на *Кршливи садови* во поглавјето *Полнење на машината за садови*. Порцеланот кој тукушто се користел без засушени остатоци, исто така, може да се измие со оваа програма.

Хигиенска 70°

Оваа програма е идеална за користење таму каде што е потребно хигиената да биде на многу високо ниво, на пример за шишиња за бебе и даски за сечкање. Температурата е висока и за време на главното миене и за време на последното плакнење.

self clean 3s Самочистење

Програма за самочистење за хигиенско чистење на кадата на машината за садови, прскалките и цевките за прскање.

Оваа програма треба да работи (без садови во машината) со нормален детергент за садови или лимонска киселина. Исто така, на пазарот се достапни и специјални средства за чистење. За отстранување на бигор видете *Када на машината за садови* во поглавјето *Грижа и чистење*.

Машината за садови ќе укажува на редовни интервали дека Самочистење треба да започне.

Притиснете и задржете self clean 3s додека CLn не биде прикажан на дисплејот за да ја изберете програмата.

Изберете опција

Притиснете ги опциите (☼, ☼) за да ги активирате. (Достапните опции се разликуваат во зависност од програмата.)

Одложен старт

Кога избирате Одложен старт машината за садови ќе започне 1-24 часа откако ќе притиснете ► и ја затворите вратата.

1. Притиснете ☼ еднаш за да активирате Одложен старт. Притиснете неколку пати, или држете го, за да го одредите посакуваниот број на часови. Времето за Одложен старт е прикажано на дисплејот.
2. Притиснете ►. Затворете ја вратата. Тајмерот одбројува и машината за садови започнува по избраното одложување.

Доколку сакате да ја откажете опцијата Одложен старт, отворете ја вратата потоа притиснете и држете ► пет секунди.

Не е достапно кај: Самочистење

Брзо миене

Оваа опција го скратува времето на програмата, но употребува повеќе струја и вода.

Притиснете ☼ за да ја активирате опцијата. Времето на програмата се ажурира на дисплејот.

Не е достапно за: Стакло 40°, Хигиенска 70°, Самочистење

Почеток/Стоп

Притисни . Дисплејот ќе почне да трепка, што укажува дека машината за садови е подготвена да започне. Затворете ја вратата соодветно, инаку машината за садови нема да започне.

Стопирање или менување програма

Отворете ја вратата. Ако сакате да ја прекинете или промените програмата по стартувањето на машината за садови, притиснете и држете  пет секунди.

Дополнете со нов детергент ако капакот на диспанзерот за детергент се отвори. Потоа изберете нова програма, притиснете  и затворете ја вратата.

Преостанато време

Откако ќе изберете програма, се прикажува вкупното време.



Ако сакате да наполните уште садови ¹⁾

Отворете ја вратата. Машината за садови ќе запре автоматски. Додајте садови и затворете ја вратата. По некое време машината ќе продолжи со програмата.

Прекин на струја

Ако машината за садови се исклучи поради прекин на струја додека работи програмата за миеење садови, програмата ќе продолжи со работа кога ќе се врати струјата. Ако струјата се прекине за време на сушење, програмата е прекината.

Број на програмски циклуси

Притиснете и држете  и  да се прикаже Број на програмски циклуси на дисплејот.

Штом ќе заврши програмата

Штом програмата ќе заврши, на дисплејот се појавува „End“. На крајот од програмата ќе се чуе еден краток сигнал.

Машината за садови се исклучува автоматски откако ќе заврши програмата. По секоја употреба треба да се исклучува чешмата.

Најдобрите резултати од сушење

- Целосно наполнете ја машината за садови.
- Садовите со празнини како чашки треба да се поставуваат под агол така што ќе може да ги помине водата за плакнење. Истото е важно и за пластични предмети.
- Дополнете средство за плакнење или зголемете го подесувањето за неговата доза.
- Отворете ја вратата штом програмата ќе заврши.
- Дозволете садовите да се изладат пред да ги извадите од машината за садови.





¹⁾ Не треба да додавате повеќе садови ако капакот на диспанзерот за детергент е отворен.

Празнење на машината за садови

Врелиот порцелан е повеќе кршлив. Оставете ги садовите да се изладат во машината за садови пред да ги извадите.

Прво извадете ја долната корпа за да ги избегнете капките вода што капат од горната корпа врз садовите од долната.





Табела со програми

Програми	Детергент (g)	Опции	Број на предмиења	Главно миење	Број на плакнења	Последно плакнење	Вредности на потрошувачка ¹⁾		
							Време за миење садови (приближно час:мин)	Струја (приближно kWh)	Потрошувачка на вода (liter)
eco Eco 55° ²⁾	21			55 °C	2	61 °C	3:35	0,92	11,0
 Универзален 60°	25		1	60 °C	2	60 °C	3:10	1,2	12,5
 1 ч. 65°	25			65 °C	3	65 °C	1:00	1,1	13,0
 Интензивна 70°	25		2	70 °C	2	70 °C	2:50	1,6	15,5
 Стакло 40°	20			40 °C	2	50 °C	1:40	0,7	10,0
 Хигиенска 70°	25			70 °C	2	70 °C	1:05	1,3	9,5

¹⁾ Вредностите на потрошувачка варираат во зависност од температурата на водата што надоаѓа, бројот на садови, одбраните дополнителни функции и повеќе.

²⁾ Оваа програма е погодна за миење нормално извалкани садови и е најефективната програма во поглед на комбинираната потрошувачка на струја и вода.

Сетирање

1. Отворете ја вратата и притиснете .
2. За да го отворите менито за подесувања на машината за садови, притиснете **P** и  држете и додека SEt не се појави на дисплејот.
3. Притиснете  за да се движите низ менито за подесувања.
4. Притиснете **P** да се движите низ другите опции.
5. Употребете го  за да го потврдите подесувањето.
6. За да излезете од менито, движете се низ него или притиснете .

Отворете го менито за подесувања на машината за садови

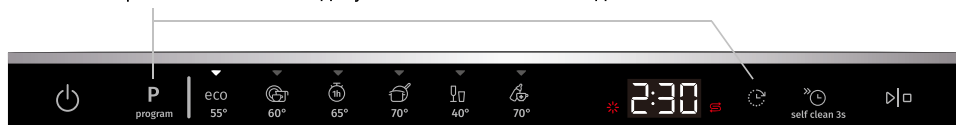

Изберете друга опција

Потврдете/Следно подесување

Сетирање		Други опции	
2	Звуци и бучава	00 - 02	Звучниот сигнал потврдува дека контролниот панел е притиснат. Звучниот сигнал покажува кога ќе заврши програмата за миење садови. <i>Пораките за грешки секогаш се означуваат со гласен аларм.</i>
3	Средство за плакнење	00 - 05	Подесување за дозирање со средство за плакнење. Диспанзерот за средство за плакнење може да се прилагоди помеѓу 00 (Исклучено) и 05 (Висока доза). Зголемување на дозата за средството за плакнење: <ul style="list-style-type: none"> • Доколку садовите имаат дамки од вода. Намалување на дозата за средството за плакнење: <ul style="list-style-type: none"> • Доколку садовите имаат леплив бел/син слој. • Доколку садовите се прошарани. • Насобирање пена. Доколку имате многу мека вода, средството за плакнење може да се раствори 50:50 со вода. <i>Фабрички поставки: 03</i>
4	Тврдост на вода	00 - 07	Приспособување на омекнувачот на вода. Изберете параметри во зависност од тврдоста на водата. Важно е поставките да се точни! Видете <i>Тврдост на вода</i> во поглавјето <i>Пред да миете садови за првпат</i> .

Сетирање		Други опции	
			<i>За водоснабдување со тврдост под 2,8°dH (5°fH/3,5°eH / 0,5 mg/l/L) изберете 00. Омекнувачот на вода е деактивиран и не е потребно да се додава сол. Фабрички поставки: 04</i>
5	ТАБ	00 (Исклучено) 01 (Вклучено)	Активирајте го ова подесување кога користите детергент се-во-едно кој содржи средство за плакнење. Ова подесување ја намалува дозата на средство за плакнење и влијае на тоа колку често се регенерира вградениот омекнувач на машината за садови. <i>Фабрички поставки: 00</i>
F--	Отчитување грешка		Какви било пораки за грешка. <i>Кога ќе се јавите во сервисот, можеби ќе побараат од вас да кажете кои биле последните пораки за грешка.</i>
rSt	Враќање на фабричките поставки		Ги враќа сите подесувања на фабричките стандарди. Изберете rSt и притиснете \triangleright \square .
End	Излезете		За да излезете од менито за подесувања на машината за садови, изберете End и притиснете Ⓢ или почекајте три секунди.

Грижа и чистење

✱ Дополнете со средство за плакнење

Кога треба да се дополни средство за плакнење, симболот горе засветува во дисплејот.



1. Отворете го капакот на преградата за средство за плакнење.
2. Внимателно наполнете средство за плакнење до означеното ниво **MAX**.
3. Избришете доколку се истурило средство за плакнење околу преградата.
4. Затворете го капакот цврсто.

По дополнувањето може да е потребно некое време пред симболот да се исклучи.

⚙ Исполнете со сол

Кога треба да се дотури сол, симболот горе засветува во дисплејот.

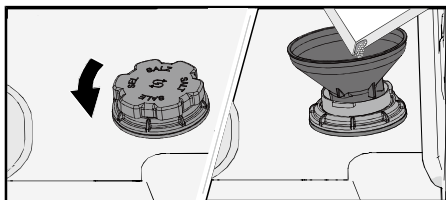

1. Отворете го капакот на преградата за сол со тоа што ќе го свртите во спротивна насока од стрелките на часовникот.
2. Поставете ја инката што доаѓа со машината за садови во преградата за сол. (Потребна е вода само првиот пат.)
3. Додајте доволно сол за да ја наполните преградата за сол (макс. 750 gram). Користете специјална сол за машина за садови.
4. Избришете ги остатоците сол за капакот да може да се заштрафи.

По дополнувањето може да е потребно некое време пред симболот да се исклучи.

⚠ ПРЕДУПРЕДУВАЊЕ!

За да одбегнете дамки од 'рѓа мора да ја вклучите програмата за миене садови веднаш откако ќе ја додадете солта.

Никогаш не ставајте детергент за машина за садови во преградата за сол. Така го уништувате омекнувачот на вода!

Исчистете филтер

Крупниот филтер ги собира големите парчиња храна, коишто не можат да поминат низ пумпата за исфрлање вода. Исчистете го крупниот филтер доколку е потребно. Чистењето вршете го редовно зависно од интензитетот на користење на машината за садови.

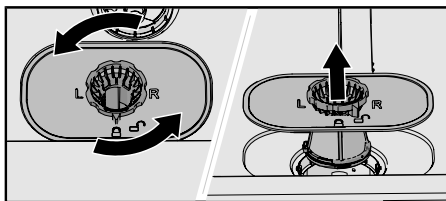

1. Завертете го прстенот во спротивна насока од стрелките на часовникот и кренете го филтерот.
2. Испразнете и исчистете го филтерот.
3. Вратете го филтерот на место, и завртете го прстенот во спротивна насока од стрелките на часовникот до крајната позиција. Проверете дали рабовите добро затвораат.

ЗАБЕЛЕШКА!

Погрешно поставените филтри можат да имаат влијание на миењето на садови. Машината за садови не смее да се користи без филтер!



Чистење на прскалките

Дупчињата и лежиштата некогаш може да се блокираат. Отстранете ги остатоците со помош на игла или слично. Прскалката има дупчиња и одоздола.

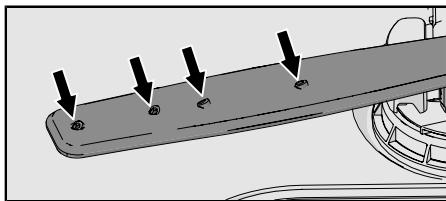

За да го олесните чистењето може да ја отстраните прскалката. Не заборавате да ја вратите правилно на нејзиното место.

Горна прскалка

- Извадете ја горната корпа.
- Отштрафете ги лежиштата на прскалките во спротивна насока од стрелките на часовникот за да ја отстраните прскалката од горната корпа.

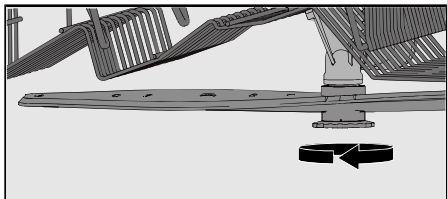

Долна прскалка

- Повлечете ја надолу долната прскалка за да ја ослободите.

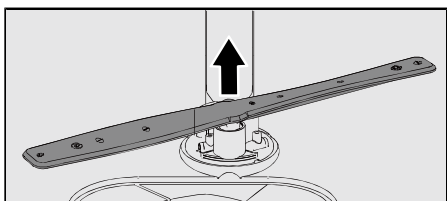

Исчистете ја надворешната страна на машината за садови

Врата и гума на вратата

Отворете ја вратата. Редовно чистете ги страните на вратата и гумата на вратата со малку навлажнета крпа. Чистете ја гумата на вратата на долниот преден раб на машината за садови со четка за миење.

Контролен панел

Одржувајте ги дисплејот и копчињата чисти. Доколку е потребно, избришете ги со сува или малку навлажнета крпа. Никогаш не користете средства за чистење – така може да ја изгребете површината.

CLn - Пуштете ја Самочистење програмата

Када на машината за садови

Кадата е направена од не'рѓосувачки челик и се чисти со самото употребување (кога се користи редовно).

Доколку имате тврда вода, бигорот може да се насобере во машината за садови. Доколку се случи тоа, пуштете ја програмата Самочистење со две супени лажици лимонска киселина во преградата за детергент (без садови во неа). Специјални средства за чистење машини за садови се исто така достапни на пазарот.

Отстранете ги блокадите

Одблокирање на одводната пумпа

Доколку машината за садови и понатаму содржи вода откако програмата завршила, тоа значи дека нешто ја блокира пумпата за исфрлање вода, што резултира со пораката за грешка Грешка на одводниот приклучок за вода.

1. Исклучете ја машината користејќи  и отстранете го приклучокот од штекерот.
2. Отстранете го филтерот.

3. Извадете ја водата од кадата за миење садови.
4. Со цел да се провери пумпата за исфрлање вода, отстранете го жолтиот чеп за стопирање на пумпата за исфрлање вода десно во најдолната цедилка. (Доколку е потребно, користете клешти.)
5. Рачно свртете го тркалото на пумпата лоцирано зад чепот за стопирање на пумпата за исфрлање вода. Внимателно отстранете ги сите остри предмети, како стакло.
6. Поврзете го чепот за стопирање на пумпата за исфрлање вода. Поврзете го филтерот.
7. Повторно вклучете ја машината во струја.

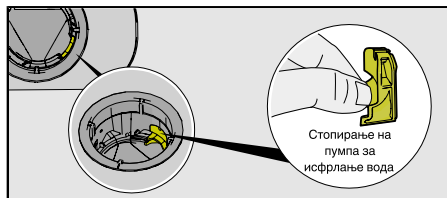

ЗАБЕЛЕШКА!

Не заборавајте да ја вратите на место стопката на пумпата за исфрлање вода.

Одблокирање на филтерот на доводното црево

Доколку водоснабдувањето содржи мали честички, надворешниот филтер на доводното црево може да се блокира што резултира со порака за грешка Грешка на доводниот приклучок за вода.

1. Исклучете ја машината користејќи  и отстранете го приклучокот од штекерот.
2. Исклучете ја водата од чешма.
3. Отшрафете го доводното црево.
4. Внимателно отстранете го надворешниот филтер од доводното црево и исчистете го.
5. Вратете го на место филтерот и проверете дали е правилно позициониран дихтунгот.
6. Заштрафете го доводното црево цврсто на неговото место.
7. Вклучете ја машината во штекер и пуштете ја водата од чешма. Дозволете притисокот да се стабилизира некое време и проверете дали поврзувањето е цврсто.

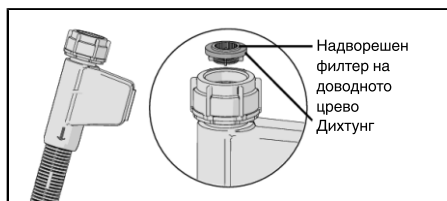

Барање грешка

Пораки за грешка		Дејство
F11	Грешка на одводниот приклучок за вода	Видете "Вода останува во машината за садови" под "Проблем" во табелата подолу. Доколку проблемот сè уште се јавува, контактирајте го вашиот најблизок сервисен центар.
F12	Грешка на доводниот приклучок за вода	Проверете дали чешмата е вклучена. Проверете дали надворешниот филтер на доводното црево не е блокиран. Видете <i>Одблокирање на филтерот на доводното црево</i> во поглавјето <i>Грижа и чистење</i> . Доколку проблемот се уште се јавува, контактирајте го вашиот најблизок сервисен центар.
F13	Дефект на нивото на водата	Исклучете ја славината за вода и контактирајте со најблискиот сервисен центар.
F18	Дефект на пренасочувачот	Контактирајте го најблискиот центар.
F40	Истекување на доводниот вентил	Исклучете ја чешмата и контактирајте го вашиот најблизок сервисен центар.
F41	Грешка во грејачот	Исклучете ја чешмата. Отстранете го приклучокот од штекерот и контактирајте го вашиот најблизок сервисен центар.
F42	Дефект на NTC	Исклучете ја славината за вода и контактирајте со најблискиот сервисен центар.
F54	Преполнување со вода	Исклучете ја чешмата и контактирајте го вашиот најблизок сервисен центар. За да избегнете истекување на вода надвор од машината за садови, не го отстранувајте приклучокот од штекерот додека не биде исклучена чешмата за снабдување!
F60	Дефект во комуникацијата	Контактирајте го најблискиот центар.

Притиснете  за да ја избришете пораката за грешка освен F54. Откако машината за миеење садови ќе се појави грешка F54, може да се исклучи само кога грешката е отстранета.

Проблем	Можни причини	Дејство
Контролниот панел не реагира кога е притиснат.	Прерано сте го притиснале контролниот панел по отворање на вратата.	Почекајте момент и обидете се повторно.
	Вратата е затворена.	Отворете ја вратата. Контролниот панел реагира на користење само кога вратата е отворена.
	Нечистотија на контролниот панел.	Исчистете ги со сува или малку влажна крпа.
Вратата не може да се затвори.	Корпите не се правилно поставени.	Проверете дали корпите се правилно поставени во хоризонтална положба.

Проблем	Можни причини	Дејство
		Осигурете се дека садовите не ги блокираат корпите од правилно пролизгување во нивната позиција.
Машината за садови не почнува да работи.	▶ не е притиснат.	Притиснете ▶. Дисплејот почнува да одбројува.
	Вратата не е затворена правилно.	Проверете.
	Сте ја отвориле вратата од машината за садови за да додадете повеќе садови додека трае програма.	Затворете ја вратата и почекајте. По некое време машината ќе продолжи со програмата.
	Проверете дали опцијата Одложен старт е избрана.	Притиснете и држете ▶ пет секунди доколку сакате да ја откажете опцијата Одложен старт .
	Кабелот не е вклучен во штекер.	Проверете.
	Активиран е осигурувач/автоматскиот прекинувач.	Проверете.
Садовите не се чисти.	Прскалката не ротира.	Проверете дали садовите ја блокираат прскалката.
	Испрскајте ги отворите на прскалката или блокираните лежишта.	Исчистете ги прскалките за вода. Видете го делот <i>Грижа и чистење</i> .
	Несоодветна програма за миење садови.	Изберете програма со висока температура за разградување маснотии на многу валкани садови, како Интензивна 70°.
	Неправилни дози на детергент.	Доза според тврдост на вода. Премногу или премалку детергент резултира со послабо миење садови.
	Стар детергент. Детергентот има рок на траење.	Избегнувајте големи пакувања.
	Садовите се поставени неправилно.	Не покривајте порцелан со големи длабоки чинии или слично. Избегнувајте да ставате многу високи чаши во аглите на корпите. Видете го поглавјето <i>Полнење на машината за садови</i> .
	Чашите и шолјите треба да бидат свртени наопаку за време на програмата.	Фиксирајте ги садовите да бидат стабилни.

Проблем	Можни причини	Дејство
	Филтерот е запушен.	Исчистете го филтерот.
	Филтерот не е правилно поставен.	Проверете дали филтерот е правилно поставен. Видете го поглавјето <i>Грижа и чистење</i> .
	Недостасува блокаторот на пумпата за исфрлање вода.	Проверете дали жолтиот чеп за стопирање на пумпата за исфрлање на вода десно во најдолната цедилка е соодветно поставен. Видете го поглавјето <i>Грижа и чистење</i> .
Дамки на нерѓосувачки челик или сребро.	Одредена храна, како сенф, мајонез, лимон, оцет, сол и сосеви може да остават дамки на нерѓосувачкиот челик доколку киснат предолго.	Исплакнете ги овие видови на остатоци од храна ако веднаш не ја стартувате машината за садови. Размислете за користење 1 ч. 65° со опцијата Брзо миење .
	Нерѓосувачкиот челик може да предизвика дамки на среброто ако дојдат во контакт за време на миењето садови. Алуминиумот исто така може да предизвика дамки на садови.	За да избегнете флеку и потемнување раздвојте ги садовите од различни метали, како што е сребро, нерѓосувачки челик и алуминиум.
Дамки или слоеви на садовите.	Неправилно приспособување на доза на средство за плакнење.	Види дел <i>Сетирање</i> .
	Поставката ТАБ е активирана и се користи детергент сè-во-едно со ефект на недоволно сушење.	Заменете ги детергентите "сè-во-едно" или деактивирајте го подесувањето ТАБ и дополнете со сол и посебно средство за плакнење. Видете Средство за плакнење во поглавјето <i>Сетирање</i> .
	Преградата за сол е празна.	Додадете сол. Види дел <i>Пред да миете садови за првпат</i> .
	Неправилно приспособување на омекнувачот на вода.	Видете Тврдост на вода во поглавјето <i>Сетирање</i> .
	Сол протекува од омекнувачот на вода.	Проверете дали капакот на преградата за сол е правилно прицврстен. Во спротивно контактирајте го вашиот најблизок сервисен центар.

Проблем	Можни причини	Дејство
	Превисока температура и/или премногу детергент може да предизвика линии врз кристалот. За жал, ова не може да се коригира, само може да се спречи.	Мијте го кристалот на ниска температура и со конзервативна количина детергент. Стапете во контакт со производителот на детергентот.
Садовите имаат леплив бел/син слој.	Премногу високо приспособување на дозата на средство за плакнење.	Намалете го дозирањето. Видете го поглавјето <i>Сетирање</i> . Доколку имате многу мека вода, можеби ќе сакате да го разредите средството за плакнење 50:50 со вода.
Останале точки по миењето.	Тешко се мијат кармин и чај.	Употребувајте детергент со агенс за белење.
Остатоци од детергент во преградата за детергент по миењето.	Преградата за детергент е влажна кога се става детергент.	Преградата за детергент мора да е сува кога се става детергент.
	Преградата за детергент е блокирана.	Проверете дали садовите не го спречуваат отворањето на преградата за детергент.
Свечкање додека се мијат садовите.	Садовите не се правилно поставени или прскалката не ротира.	Проверете дали садовите се поставени безбедно. Свртете ја прскалката за да се осигурите дека може да ротира.
Вода останува во машината за садови.	Филтерот е запушен.	Исчистете го филтерот.
	Филтерот не е правилно поставен.	Проверете дали филтерот е правилно поставен. Видете го поглавјето <i>Грижа и чистење</i> .
	Остатоци во пумпата за исфрлање вода.	Исчистете ја пумпата за исфрлање вода. Види го делот <i>Грижа и чистење</i> .
	Недостасува блокаторот на пумпата за исфрлање вода.	Проверете дали жолтиот чеп за стопирање на пумпата за исфрлање на вода десно во најдолната цедилка е соодветно поставен. Видете го поглавјето <i>Грижа и чистење</i> .
	Цреволото за цедење е превиткано.	Проверете дали цреволото е превиткано и дали е поставено на остри рабови.

Проблем	Можни причини	Дејство
	Блокирано црево за цедење.	Исклучете го одводното црево онаму каде што се поврзува со одводот на лавабото. Проверете дали има остатоци и дали поврзувањето има внатрешен дијаметар од барем 14 mm.
Лоша миризба во машината за садови.	Валканици околу запечатувањата и во кошевите.	Исчистете со четка и средство за чистење што не прави многу пена.
	Одбрани се програми за ниска температура веќе подолго време.	Пуштајте програма со повисока температура еднаш или два пати месечно. Или изберете ја програмата за самочистење. Видете Самочистење во поглавјето <i>Употреба на машината за садови.</i>
Остатоци од маснотија во машината за садови.	Одбрани се програми за ниска температура веќе подолго време.	Изберете програма со висока температура за разградување маснотии на многу валкани садови, како Интензивна 70°. Или пуштете ја програмата за самочистење. Видете Самочистење во поглавјето <i>Употреба на машината за садови.</i>
Садовите не се доволно суви.	Машината за садови не е целосно исполнета.	Целосно пополнете ја машината за садови.
	Треба да дотурите од средството за плакнење или, пак, дозата е премала.	Дополнете средство за плакнење или зголемете го подесувањето за неговата доза.
	Поставката ТАБ е активирана и се користи детергент сè-во-едно со ефект на недоволно сушење.	Заменете ги детергентите "сè-во-едно" или деактивирајте го подесувањето ТАБ и дополнете со сол и посебно средство за плакнење. Видете Средство за плакнење во поглавјето <i>Сетирање.</i>
		Резултатите од сушењето ќе бидат подобри ако, откако програмата ќе заврши, ја оставите вратата малку отворена.

Монтажа

Важно е внимателно да ги прочитате упатствата и насоките подолу. Монтажата и поврзувањето се прави во согласност со одделните упатства за монтажа.

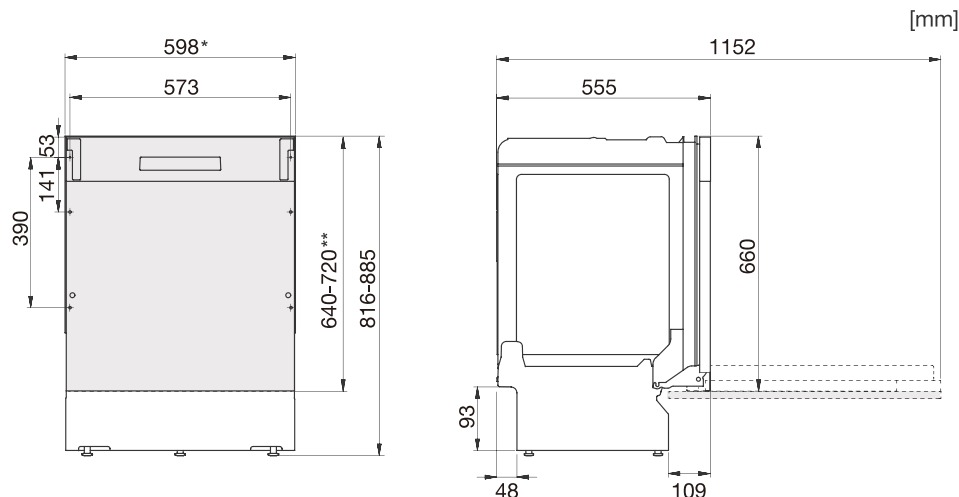

*Отстранете ги пластичните ленти ако димензијата на вдлабнатината е 596-598 мм. Внимавајте! Рабовите можеби се остри. Носете заштитни ракавици!

**Должина на маска за врата.

Номинални димензии. Актуелните мерки може да варираат.

Безбедносни упатства

- Поврзувањето со струја, вода или одвод мора да го изведе квалификуван професионалец.
- Секогаш следете ги применливите регулативи за вода, одвод или струја.
- Внимавајте при монтирањето! Носете заштитни ракавици! Секогаш мора да бидат присутни двајца!
- Поставете послужавник за собирање на капки на подот под машината за садови за да спречите оштетувања поради истекување вода.
- Пред да ја фиксирате машината за садови на едно место, тестирајте ја со пуштање на програмата 1 ч. 65° со опцијата Брзо миење. Проверете дали машината се полни со вода и дали водата истекува. Осигурите се и дека вода не протекува кај ниту едно од поврзувањата.

ПРЕДУПРЕДУВАЊЕ!

Исклучете го доводот на вода кога ја монтирате машината за садови!

Кабелот мора да биде исклучен од штекер додека се изведуваат работи на машината!

Поставување

- Вдлабнатината и димензиите на поврзувањата се вклучени во одделни упатства за монтажа. Проверете дали димензиите се точни пред да почнете со монтажата. Имајте на ум дека висината на маската за врата може да се приспособува за да одговара на други фитинзи.

- Осигурете се дека е стабилно опкружувањето во коешто машината за садови е монтирана. Приспособете ногарки така што таа ќе биде изnivelирана.
- Ако машината за садови е вградена во кујнските елементи, елементите мора да бидат отпорни на кондензација од машината за садови.
- Монтирај ја заштитната фолија под работната површина и горе околу работ. Функцијата на заштитната фолија е да ја заштити работната површина од влага. (Заштитната фолија се наоѓа во приложената пластична кеса.)
- Имајте предвид и дека пружините на вратата може да имаат потреба од прилагодување откако ќе се постави капакот на вратата. Прилагодувајте ги левата и десната пружина на вратата подеднакво додека вратата не е рамномерно избалансирана.

Поврзување за одвод

Оваа машина за садови одговара за монтирање на подигната површина (за да се добие ергономска работна висина). Ова значи дека машината за садови може да се постави така што цревото за цедење води кон пониско ниво отколку дното на машината, така што ќе биде директно поврзано со одвод на подот. Машината за садови е опремена со интегриран анти сифон којшто спречува таа да се празни со вода за време на циклусот на миеење.

Цревото за цедење може да биде поврзано со поврзувачка нипла на одводот на лавабото. Поврзувачката нипла мора да има внатрешен дијаметар од барем 14 mm.

Цревото за цедење може да биде продолжено за максимум 3 m (вкупната должина на цревото за цедење не смее да биде надмината 4,5 m). Какви било зглобови и поврзувачки цевки мора да имаат внатрешен дијаметар од барем 14 mm. Сепак, цревото за цедење треба да биде заменето со ново црево без зглобови во идеален случај.

Ниту еден дел од цревото за цедење не треба да биде под дното на машината за садови при 950 mm.

Прикачете го цревото за цедење со стегата за црево. Гледајте цревото за цедење да не е превиткано.

Поврзување со доводот на вода

Употребувајте го само доводното црево што сте го добиле со машината за садови. Немојте повторно да употребувате стари или други резервни доводни црева.

Доводната цевка мора да биде приклучена со чешма (вентил). Чешмата мора да биде лесно достапна за да може да се исклучува водата доколку машината за садови треба да се премести.

Штом ќе се намонтира, вклучете ја чешмата и дозволете да се приспособи притисокот некое време. Проверете дали сите поврзувања се цврсти.

Поврзување со доводот на ладна вода

Поврзете ја машината за садови со довод на ладна вода доколку зградата употребува греење на нафта, струја или гас.

Поврзување со доводот на топла вода

Поврзете ја машината за садови со довод на топла вода (макс. 60°C) доколку зградата употребува енергетски-ефикасни начини за греење како централно греење, соларна енергија или геотермално греење. Со тоа што ќе употребите приклучок за топла вода го намалувате времето на миеење садови и ја намалувате потрошувачката на струја од машината за садови.

ЗАБЕЛЕШКА!

Не надминувајте ја дозволената температура на доводна вода. Одредени материјали кај садовите за готвење не издржуваат силна топлина. Видете *Кршливи садови* во поглавјето *Полнење на машината за садови*.

Електричен приклучок

Информации околу електричниот приклучок може да најдете на табличката со сериски број. Оваа спецификација мора да се совпаѓа со електричниот приклучок.

Машината за садови мора да биде поврзана со заземјен штекер.

Штекерот мора да биде поставен надвор од местото на монтажа за да може лесно да биде достапен по монтирањето на машината за садови. Не употребувајте продолжни кабли!

Сервисирање

Прочитајте го поглавјето *Решавање проблеми* пред да го контактирате сервисниот центар. Доколку сте наишле на проблем што не можете да го решите, ве молиме контактирајте го најблискиот сервисен центар за професионална помош, видете www.gorenje.com. Нашата веб-локација има и информации за достапноста на резервните делови и за тоа што вие можете сами да поправите.

Кога стапувате во контакт дајте ги деталите на табличката со сериски број. Вклучувајќи го бројот на артикл (1) и серискиот број (2).

Имајте предвид дека нестручните поправки може да претставуваат ризик за безбедноста на корисниците и да влијаат на гаранцијата.

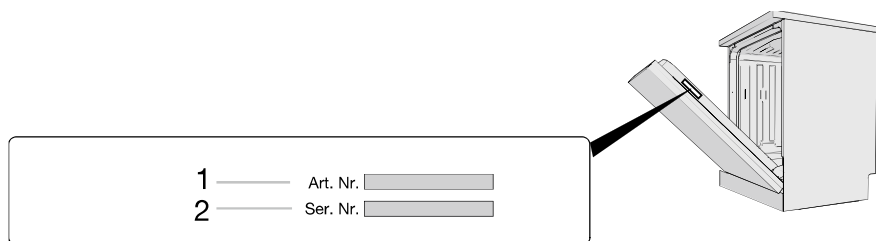

Технички информации

Технички податоци

Висина:	816-885 mm
Ширина:	598 mm
Длабочина:	555 mm
Тежина:	30 kg ¹⁾
Број на стандардни поставки за распоред:	13 ²⁾
Притисок на вода:	0,03-1,0 MPa
Електричен приклучок:	220-240 V~ 50 Hz
Измерена моќност:	1900 W

¹⁾ Тежината може да варира поради различните спецификации.

²⁾ Во согласност со стандардот EN 60436.

Информации за потрошувачите

Информациите за вашиот производ се наоѓаат на www.gorenje.com, каде што ќе најдете и врска со Европската податочна база за производи за енергетско означување, ЕПРЕЛ. Или друга посета <https://eprel.ec.europa.eu> Директно. Следи ги инструкциите за пребарување по името на моделот.

Гледај ги информациите на таблицата со сериски број. Направи Забелешка на името на моделот (3).

Информации за институтот за тестирање

Информација за тестот на споредливост во согласност со EN 60436

Капацитет: 13 прегради за садови

Положба на горната корпа: долна

Програма: Есо

Количина на средството за дополнително плакнење: 05

Количини на детергент во прав: 4 g предперење + 17 g главно перење

1. Горна корпа:

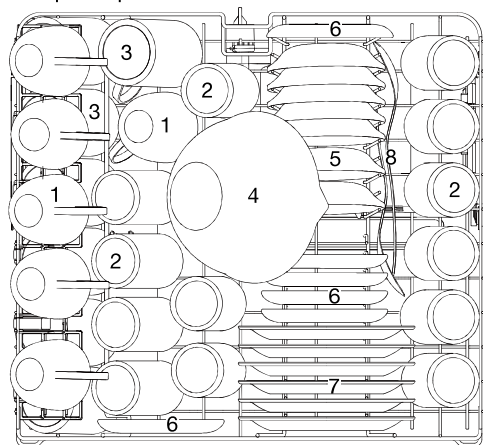

Број	Сад
1	Шолји за кафе
2	Чаши
3	Шолји за чај
4	Стаклен длабок сад
5	Садови за десерт
6	Тацни
7	Чинии за десерт од меламин
8	Лажици за сервирање

2. Долна корпа:

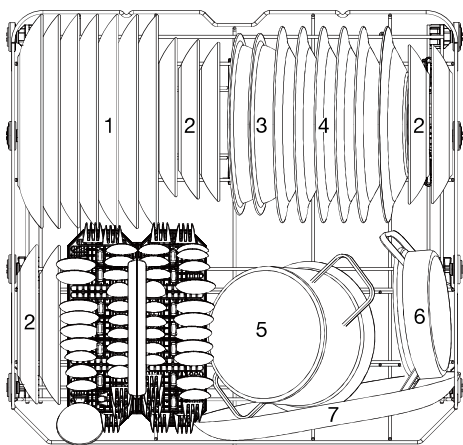

Број	Сад
1	Чинии за јадење
2	Чинии за десерт
3	Длабоки садови од меламина
4	Чинии за супа
5	Мало тенџере
6	Тава за во рерна
7	Тркалезен послужавник

3. Cutlery baskets:

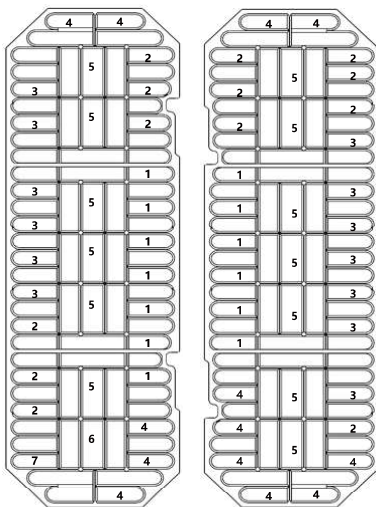
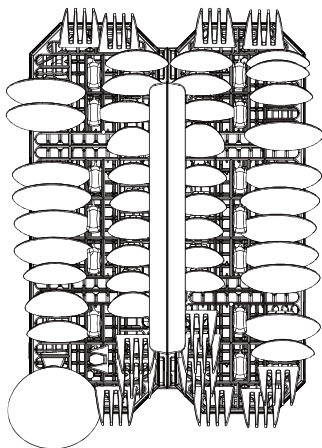

Број	Сад
1	Кафени лажици
2	Лажица за десерт
3	Супени лажици
4	Виљушки
5	Ножеви
6	Виљушка за сервирање
7	Црпалка за сос

