

FI

Asennus- ja Käyttöohjeet

gorenje

Hyvä asiakas

Tämä sähköliitännällä varustettu kaasuliesi on valmistettu kotitalouskäyttöön. Laitteemme pakataan ympäristöystävällisiin materiaaleihin, jotka voidaan kierrättää, varastoida tai hajottaa ilman ympäristöön kohdistuvaa uhkaa. Tällaiset pakkausmateriaalit on myös merkitty selkeästi. Kun laitteesi käyttöikä on lopussa, varmista että et saastuta ympäristöä ja toimita se valtuutettuun kodinkoneiden keräyspisteeseen.

Käyttöohjeet

Käyttöohjeet on laadittu laitteen käyttäjää varten ja ne kuvaavat laitetta ja sen käsittelyä. Näillä ohjeilla kuvataan erityyppisiä laitteilla, joten ne saattavat sisältää myös sellaisten toimintojen kuvauksia, joita ostamassasi laitteessa ei ole.

Ohjeet koskevat ainoastaan sitä maata, jonka symboli löytyy laitteesta. Jos laitteessa EI ole maan symbolia, teknisiä ohjeita on sovellettava siten, että laitteen käyttö tapahtuu maan voimassa olevien vaatimusten ja määräysten mukaisesti.

Liitäntä ohjeet

Laitteen liitännät on tehtävä laitteen mukana tulevien ohjeiden ja asianmukaisten määräysten ja standardien mukaisesti. Liitännän saa suorittaa vain pätevä asentaja.

Arvokilpi

Laitteen perustiedot on merkitty keittotason alapuolella olevaan arvokilpeen.

LIB30593

Tärkeitä varoituksia	3
Asennus	4
Laitteen kytkeminen sähköverkkoon	5
Keittotason liittäminen kaasuverkkoon	6
Suutintaulukko	8
Tekniset tiedot	8
Laitteen kuvaus	10
Puhdistus ja huolto	12
Erityiset varoitukset ja vianetsintä	14

TEKNISET OHJEET JA ASENNUS

Tärkeitä varoituksia

- Laitteen saa asentaa keittiön pöytälevyyn ja liittää verkkovirtaan ja kaasuverkkoon vain pätevä asentaja.
- Laitteen käytön aikana huoneeseen saattaa muodostua ylimääräistä lämpöä ja kosteutta. Jos laitetta käytetään tavallista pidempään tai hyvin ahkerasti, tarvitaan tehokasta tuuletusta. Saattaa olla tarpeellista kytkeä liesituuletin päälle huoneessa, johon laite on asennettu.
- Älä käytä kaasupolttimia, jos kaasuliekki vaikuttaa epävakaalta.
- Jos huoneessa haisee kaasu, sulje välittömästi pääkaasuventtiili kaasupullosta tai kaasuputkesta. Sammuta kaikki avotulilähteet (myös savukkeet) ja tuuleta huone huolellisesti. Älä kytke virtaa sähkölaitteisiin. Kutsu paikalle pätevä maakaasuasiantuntija.
- Pääkaasuventtiili tulee sulkea myös silloin, kun kaasupolttimia ei käytetä pitkään aikaan (esim. lomamatkan ajaksi).
- Älä jätä pieniä lapsia ilman valvontaa käytössä olevan laitteen lähelle. Lapset voivat polttaa itsensä!
- Keittotasolla oleva kuuma rasva tai öljy voi syttyä palamaan ruoanvalmistuksen aikana. Älä jätä liettä hetkeksikään ilman valvontaa tulipalon vaaran vuoksi.
- Älä käytä keittotasoa huoneen lämmittämiseen.
- Älä jätä tyhjiä pannuja keittotasolle.
- Varmista, että polttimien osat on kytketty ja asennettu oikein.
- Lasikeraamista keittotasoa ei saa käyttää työtasona. Terävät esineet saattavat naarmuttaa tason pintaa.
- Älä valmista ruokaa kuumilla keittotasolla alumiinisissa tai muovisissa astioissa. Älä aseta lasikeraamiselle tasolle muovisia esineitä tai alumiinifoliota.
- Jos keittotason lähellä on pistorasia ja jokin toinen laite on kytketty siihen, varmista, ettei virtajohto joudu kosketuksiin kuumien keittoalueiden kanssa.
- Älä säilytä korkeille lämpötiloille herkkiä esineitä, materiaaleja tai aineita, kuten pesuaineita ja suihkeita, keittotason alla.
- Älä käytä lasikeraamista tasoa, jos siinä on halkeamia tai se on rikkoontunut. Jos havaitset pinnassa halkeamia, irrota laite välittömästi verkkovirrasta sähköiskun vaaran välttämiseksi.
- Jos laite ei toimi oikein, irrota se välittömästi verkkovirrasta ja ota yhteyttä huoltopalveluun.
- Älä puhdista keittotasoa höyry- tai suurpaine puhdistimilla, sillä ne voivat aiheuttaa sähköiskun.
- Laite on valmistettu asiaankuuluvien ja voimassa olevien turvallisuusstandardien mukaisesti.
- Laitetta ei ole tarkoitettu lasten tai sellaisten henkilöiden käyttöön, joiden fyysinen tai henkinen toimintakyky tai aistit ovat rajoittuneet tai joilla ei ole kokemusta tai tietoa laitteen käytöstä, muutoin kuin heidän turvallisuudestaan vastaavan henkilön valvonnassa tai opastuksella.
- Valvo, että lapset eivät leiki laitteella.
- Jos valurautalevyjä käytetään pitkään, levyn alueen ja keittoalueen reunan väri voi muuttua. Takuu ei kata niiden korjaamista.
- Keittotasoa ei voi aktivoida ulkoisilla ajastimilla tai kaukosäädinjärjestelmillä.



Jos tuotteessa tai pakkauksessa on tämä symboli, se tarkoittaa, ettei tuote sovellu hävitettäväksi kotitalousjätteenä. Tämän sijaan se on toimitettava sähkölaiteromulle tarkoitettuun keräyspisteeseen. Hävittämällä tämän tuotteen oikealla tavalla voit säästää arvokkaita luonnonvaroja sekä välttää terveydelle ja ympäristölle aiheutuvia haitallisia vaikutuksia, joita jätteiden epäasianmukainen käsittely saattaa muussa tapauksessa aiheuttaa. Lisätietoja tämän tuotteen kierrätyksestä voit pyytää jätehuollosta vastaavilta paikallisilta viranomaisilta, kotitalousjätteen kerääjältä tai liikkeestä, josta ostit tuotteen.

ASENNUS

Tärkeitä varoituksia

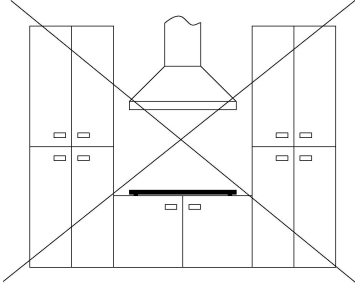

- Laitteen saa asentaa keittiön pöytälevyyn ja liittää verkkovirtaan ja kaasuverkkoon vain pätevä asentaja.
- Paneelit ja huonekaluverhoilut, jotka ovat keittotason viereisessä keittiökaapissa, on käsiteltävä korkeita lämpötiloja (100 °C) kestäville aineilla, tai muutoin niiden värit saattavat haalistua tai vahingoittua.
- Keittotaso on tarkoitettu asennettavaksi keittiökalusteen päällä olevan pöytälevyyn tilaan, jonka leveys on vähintään 600 mm.
- Upotettava keittotaso täytyy asettaa niin, että etuosan kahteen kiinnityselementtiin pääsee käsiksi alakautta.
- Keittotason alapuolella olevassa keittiökalusteessa ei saa olla laatikkoa. Jos keittiökalusteessa on vaakasuora levy, se on asennettava vähintään 20 mm:n päähän pöytälevyn alapinnasta. Suojalevyn ja keittotason väliseen tilaan ei saa laittaa esineitä eikä niitä saa säilyttää siellä.
- Ripustettavat tai seinälle asennettavat keittiövälineet on asennettava riittävän etäälle keittotasosta, jotta ne eivät häiritse ruoanvalmistusta.
- Keittotason ja liesituulettimen välisen etäisyyden on oltava vähintään liesituulettimen asennusohjeiden mukainen. Vähimmäisetäisyys on 700 mm.
- Laitteen reunan ja vieressä olevan korkean keittiökalusteen väliin on jätävä tilaa vähintään 150 mm.
- Keittotason takana olevilla työtasoilla voidaan käyttää massiivipuusta valmistettuja levyjä tai koristelistoja, kunhan vähimmäisetäisyys on sama kuin asennusohjeissa.
- Upotettavan keittotason ja takaseinän vähimmäisetäisyys on ilmaistu keittotason asennuspiirustuksessa.
- Keittotaso voidaan asentaa 25–40 mm paksuun pöytälevyyn. Etuosassa on oltava vähintään 5 mm kokoinen aukko.

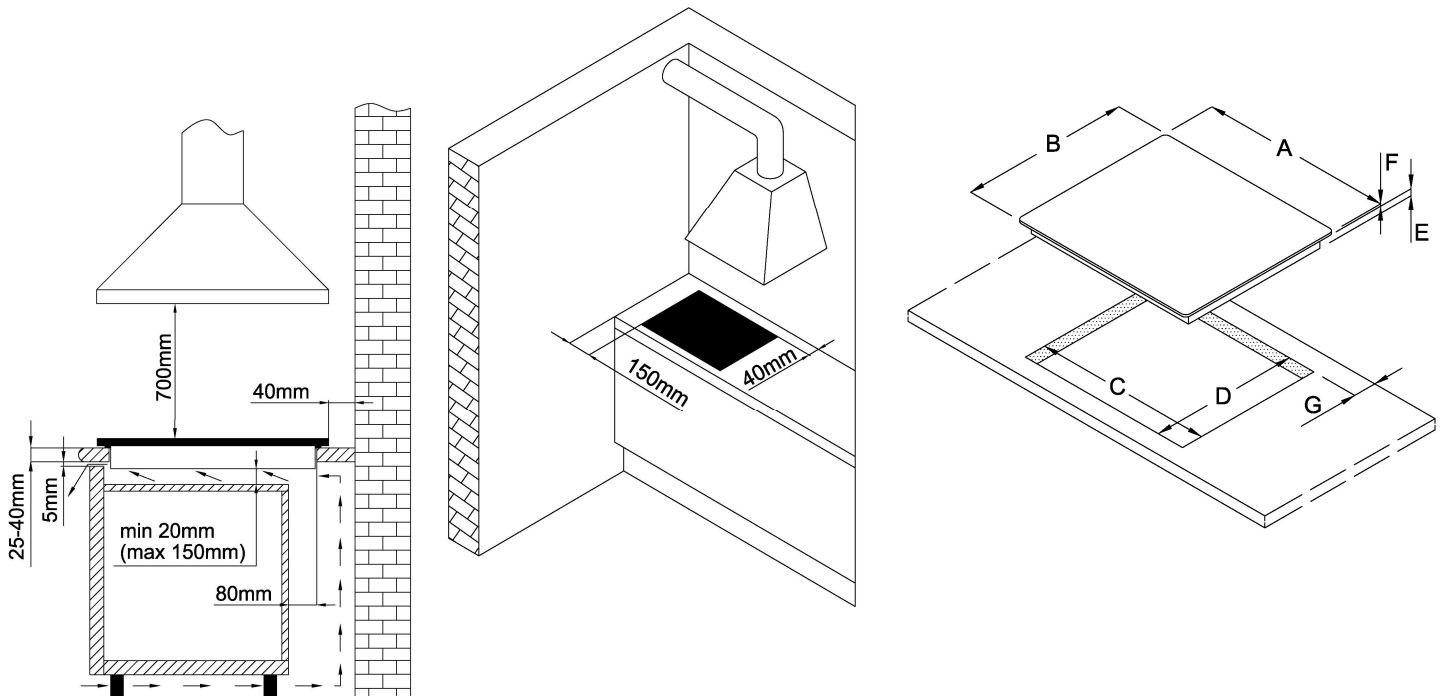

	A (mm)	B (mm)	C (mm)	D (mm)	E (mm)	F (mm)	G (mm)
G640UX	600	510	560	480	45	3	50
GW641UX	600	510	560	480	45	3	50
GTW641UB	585	510	560	480	40	9	50
GW951UX	880	510	860	480	45	3	50
GW961UX-HD	880	510	860	480	45	3	50
GTW751UB	750	510	720	480	40	9	50
GTW951UB	880	510	860	480	40	9	50
GW961UX	880	510	860	480	45	3	50
GW761UX	750	510	720	480	45	3	50
GTW761UB	750	510	720	480	40	9	50

Vaahтомуovitiivisteiden asennus

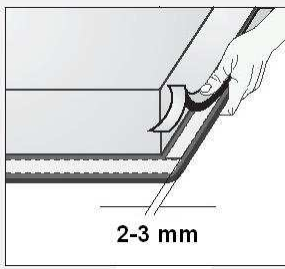

Keittiötason aukon koko

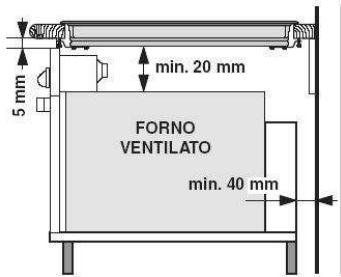

Asennusvaiheet (jousien kanssa)

- Pöytälevyn on oltava tarkkaan vaakasuorassa.
- Suojaa leikatun aukon reunat soveltuvalla tavalla.
- Kytke keittotaso verkkovirtaan (katso ohjeet keittotason liittämiseksi verkkovirtaan).
- Aseta toimitukseen sisältyvät jouset paikoilleen.
- Aseta keittotaso leikattuun aukkoon.
- Paina keittotasoa ylhäältä päin lujasti pöytälevyä kohti.

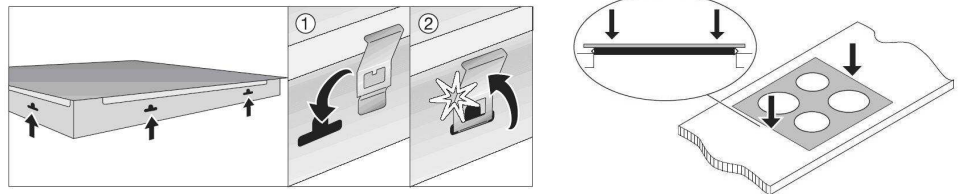

Asennusvaiheet (kiinnikkeillä)

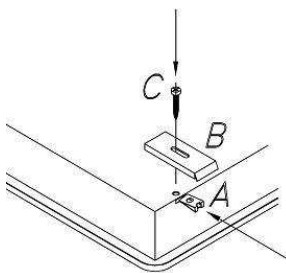

Keittotaso kiinnitetään yksikköön toimitukseen sisältyvillä kiinnikkeillä ja varusteilla. Levyn pohjassa on reiät, joihin itsekierteyttävät laatat (A) asetetaan, niin että voit kiinnittää ruuvit (C), jotka pitävät kiinnikkeet (B) paikoillaan.

- A** = keittotason pohjaan asetettavat laatat
- B** = kiinnitin
- C** = ruuvi

LAITTEEN LIITTÄMINEN VERKKOVIRTAAN

- Laitteen liitännän saa suorittaa vain valtuutettu alan ammattilainen.
- Maadoitus suojauksen on oltava kaikkien asianmukaisten määräysten mukainen.
- Liitännät tulevat näkyviin, kun liitäntärasian kansi avataan/poistetaan.
- Ennen kuin kytket laitteen sähköverkkoon, varmista, että arvokilvessä mainittu jännite vastaa kotisi virransyöttöä.
- Laitteen perustiedot sisältävä arvokilpi sijaitsee keittotason alapuolella.
- Laite on tarkoitettu 220-240 V ~ -verkkovirralla käytettäväksi.
- Laitteen kytkemiseksi kiinteästi verkkovirtaan asenna kaikkina painen suojakatkaisin laitteen ja verkkovirran väliin. Tällä laitteella on oltava jokaiselle navalle erotuslaite, joka takaa täydellisen virrankatkaisun ylijännitekategorian III ehdoilla.
- Tulipalon vaara huomioiden tämäntyyppiset laitteet voidaan asentaa pöytälevyyn laitetta korkeamman keittiökaapin (jos sellainen on asennettuna) viereen. Laitteen toiselle puolelle on tällaisessa tapauksessa kuitenkin asennettava keittiökaluste-

elementti.

- Virtajohdot ja eristetyt osat on suojattava suoralta kosketukselta.

VAROITUS!

- Laite on irrotettava sähköverkosta ennen kuin sille tehdään mitään toimenpiteitä. Laitteen kytkentä on tehtävä tämän ohjeen sisältämän kytkentäkaavion ja verkkojännitettä koskevien määritysten mukaisesti. Maadoitusjohdin (PE) on liitettävä maadoitusymbolilla merkittyyn liitäntään.
- Virtajohto on vedettävä kiristysliitännän läpi. Liitäntä suojaa johtoa irtoamasta vahingossa.
- Tarkasta laitteen kytkennän jälkeen, että se toimii asianmukaisesti, kytkemällä kaikki keittoalueet/lämpövastukset päälle noin kolmen minuutin ajaksi.

Liittäminen:

230 V~ 3x1.5 mm

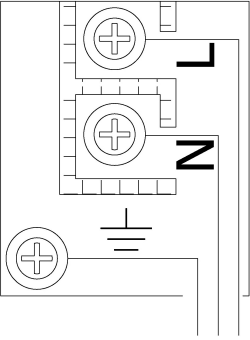

- Virheellinen liitäntä voi vahingoittaa laitetta, eikä takuu kata väärästä asennuksesta johtuvia vikoja.
- Ennen kuin kytket laitteen sähköverkkoon, varmista, että arvokilvessä mainittu jännite vastaa kotisi virransyöttöä. Valtuutetun asentajan tulee tarkistaa liitäntäjännite jännitemittarin avulla!
- Laitteen takana oleva virtajohto on sijoitettava siten, että se ei pääse kosketuksiin laitteen takalevyn kanssa, koska takalevy saattaa kuumentua käytön aikana.

Kytkenässä voidaan käyttää seuraavia vaihtoehtoja:

- Tyyppin H05RR-F kumipäällysteiset liitäntäkaapelit, joissa on keltavihreä maadoituskaapeli,
- Tyyppin H07RN-F kumipäällysteiset liitäntäkaapelit, joissa on keltavihreä maadoituskaapeli.



KEITTOTASON LIITTÄMINEN KAASUNSYÖTTÖÖN

- Laitteen liittämisen on noudatettava kaikkia asianmukaisia määräyksiä. Laitetta saa käyttää vain hyvin tuuletetuissa/ilmastoiduissa tiloissa. Lue käyttöohje ennen kuin liität laitteen kaasuverkkoon ja käytät sitä.
- Tarkasta ennen laitteen asentamista ja liittämistä, että paikalliset kaasuliitännät koskevat määritykset (kaasun tyyppi ja paine) vastaavat laitteen määrityksiä.

Kategoria ja vastaavat kaasutyyppit, joita voidaan käyttää, löytyy taulukosta 1 1

- Laitteen versio ilmoitetaan arvokilvessä.
- Laitetta ei voi liittää kärynpöistokanavaan (esim. savupiippuun).

Laitteen asennuksessa ja liittämisen on noudatettava asianmukaisia, voimassa olevia asennusmääräyksiä. Erityistä huomiota on kiinnitettävä tuuletus-/ilmastointivaatimuksiin.

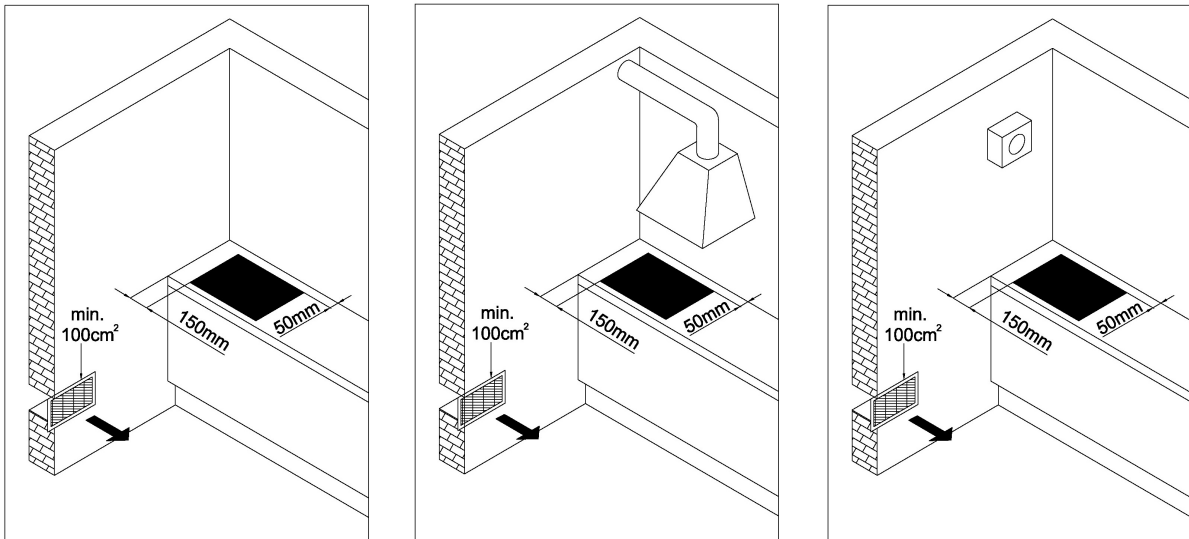

Liitäntä

- Liitä laite paikallisen kaasulaitoksen määräysten mukaisesti.
- Kaasulieden alapuolella on ISO7-1 R1/2 -kaasuliitäntä.
- Laitteen mukana toimitetaan myös sovitin nestekaasulle, kartiokierre sekä epämetallitiiviste.

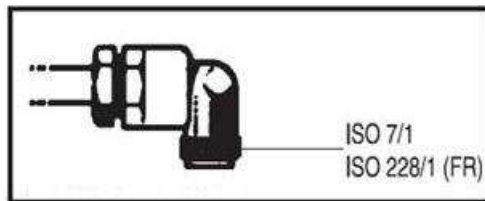

- Pidä kiinni R1/2-liitoksen kulmasta liittämisen aikana, jotta liitos ei käännä.
- Käytä liittännöissä epämetallitiivisteitä ja hyväksytyjä tiivisteaineita.
- Tiivisteitä voi käyttää vain kerran. Litteiden epämetallitiivisteiden paksuus ei saisi muuttua yli 25 prosenttia.
- Kytke laite nestekaasuhanaan tarkoitukseen hyväksytyllä joustavalla letkulla.
- Joustavan liittäntäletkun on oltava vapaasti liikuttavissa. Letku ei saa koskettaa keittiökalusteen liikkuvia osia tai laitteen pohjaa.
- Jos kaasulieden alle keittiökalusteeseen asennetaan sähköuuni, se on varustettava jäähdytystuulettimella.

Tarkista kaikkien liitosten tiiviys kaasukeittotason liittämisen jälkeen.

Kaasuliitos

A ISO7-1 R1/2 -liitäntä

B Epämetallitiiviste, paksuus 2 mm

C Jatkokappale (sovitin) nestekaasuputkelle (mallista riippuen)

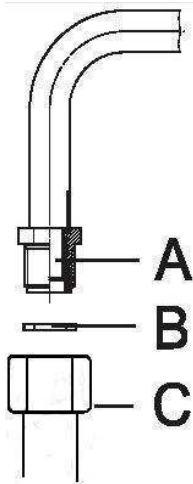

Käytä vain standardien mukaisia putkia ja tiivisteitä. Nämä putket on asennettava siten, että niiden pituus ei ylitä 2000 mm täysin ojennettuina.

Asennuksen helpottamiseksi ja kaasuvuotojen estämiseksi kiinnitä ensin pyörivä liitos liesitasoon ja sen jälkeen kaasun syöttöputken. Toimenpiteiden suorittaminen käänteisessä järjestyksessä voi haitata putken ja lieden yläosan välistä kaasutiivistystä.

Tärkeää: kun asennus on valmis, tarkasta, että kaikki liitokset ovat täysin tiivistettyjä käyttämällä saippuaista liuosta. Älä koskaan käytä liekkiä.

Varmista myös, että joustava putki ei pääse kosketuksiin minkään lieden yläosan liikkuvan osan (esim. laatikon) kanssa, ja että se ei ole asennossa, jossa se voi vahingoittua.

Tarkista liittämisen jälkeen, että polttimet toimivat moitteettomasti.

Kaasun täytyy palaa kirkkaalla, sinivihreällä liekillä. Jos liekki ei ole vakaa, lisää tehoa.

Vaihtaminen toisentyyppiseen kaasuun

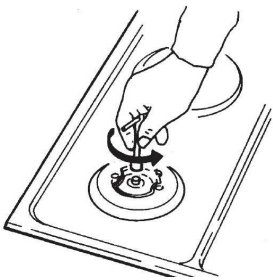

- Keittotason käyttämän kaasun vaihtaminen toisentyyppiseen kaasuun ei vaadi laitteen irrottamista paikaltaan.
- Ennen kuin alat tehdä muutoksia, kytke laite irti verkkovirrasta ja sulje kaasuntulo.
- Korvaa nykyiset nimellisteholle tarkoitetut suuttimet uudentyyppiselle kaasulle soveltuvilla toimitukseen sisältyvillä suuttimilla (katso taulukko).
- Kun olet suorittanut nämä toimenpiteet, vaihda vanha asetusmerkki uuteen uusia injektoreita varten toimitettuun merkkiin.

Säätöosat

Päästäksesi käsiksi säätöosiin toimi seuraavalla tavalla:

- Irrota keittoalueen ritilä ja poltinkruunut kansineen.
- Kaksoispoltinmalleissa säätöosiin pääsee käsiksi pääsuuttimen suojalevyn takaa.
- Irrota säätönupit ja tiivisteet.

Kaasuventtiili

Vähimmäislämmönsyötön säätöventtiili

Minimivirtauksen säätö

Kaupunkikaasua (G110, G120, G150.1) ja metaanikaasua (G20, G25) koskevat ohjeet

1. Sytytä poltin ja säädä se minimiasentoon.
2. Irrota kaasunuppi ja käännä kaasunsyötön tapin vieressä olevaa säätöruuvia:
 - vastapäivään kaasuvirtauksen nostamiseksi
 - myötäpäivään kaasuvirtauksen laskemiseksi
 kunnes olet saavuttanut säännöllisesti palavan minimiliekin.
3. Asenna nuppi paikalleen ja tarkasta, että polttimen liekki palaa tasaisesti (liekki

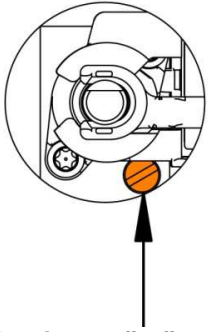

ei saa sammua kun käännät kätesi nopeasti maksimiasennosta minimiasentoon).
4. Toista toimenpiteet kaikille kaasunsyötöille.

Nestekaasua koskevat ohjeet (LPG: G30, G31)

Kiristä kaasunsyötön vieressä oleva ruuvi täysin myötäpäivään kääntäen.

Varoitus: nämä toimenpiteet saa suorittaa ainoastaan pätevä, kaasuyhtiön tai valtuutetun huoltopalvelun valtuuttama teknikko.

TEKNISET TIEDOT (TAULUKKO 1)

	G640UX	GW641UX	GW951UX GTW951UB	GW961UX-HD GW961UX	GTW641UB
Laitteen mitat (mm)	600	600	880	880	585
Käyttöjännite	220-240 V~, 50/60 Hz				
Polttimet	A: Lisäpoltin (1,0 kW) SR: Puolinopea poltin (1,75 kW) R: Nopea poltin (3,0 kW) MW: Poltin Mini-Wok = 3,3kW TC: Kolmikruunuinen poltin (3,8 kW)				
Edessä vasemmalla	R	MW	A	TC	MW
Takana vasemmalla	SR	SR	SR	-	SR
Edessä keskellä	-	-	TC	A	-
Takana keskellä	-	-	-	SR	-
Edessä oikealla	A	A	SR	SR	A
Takana oikealla	SR	SR	R	R	SR
Käytettävän kaasun kategoriat	G20 = 20mbar , G30 = 30mbar, G150.1				
Kokonaisteho (W)	7500	7800	11300	11300	7800

	GTW751UB	GW761UX GTW761UB
Laitteen mitat (mm)	750	750
Käyttöjännite	220-240 V~, 50/60 Hz	
Polttimet	A	TC
Edessä vasemmalla	SR	-
Takana vasemmalla	TC	A
Edessä keskellä	-	SR
Takana keskellä	SR	SR
Edessä oikealla	R	R
Takana oikealla	G20 = 20mbar , G30 = 30mbar, G150.1	
Käytettävän kaasun kategoriat	11300	11300

SUUTINTAULUKKO

Polttimet		A	SR	R	TC	MW
Luokiteltu lämpöteho (kW)		1.00	1.75	3.00	3.80	3.30
Ø INJEKTORI (mm)						
G30/G31	28..30/30-37 mbar	0.50	0.65	0.85	0.98	0.85
G20	20 mbar	0.72 - X	0.97 - Z	1.28 - H3	1.35 - K	1.28 - T
G150.1						
Ø OHITUSJOHTO (mm)						
G30/G31	28..30/30-37 mbar	0.27	0.34	0.42	0.62	0.62
G20	20 mbar	NORM.	NORM.	NORM.	NORM.	NORM.
G150.1						

Tärkeitä varoituksia

- Kaasupolttimet asennetaan kynttiläperiaatteella toimivalla liekinvarmistuslaitteella varustettuina. Jos polttimen liekki sammutetaan vahingossa (esim. jos polttimen päälle kaatuu nestettä tai huoneessa on vetoa):
 - kaasuntulo katkeaa automaattisesti, jotta kaasua ei pääsisi leviämään huoneeseen.

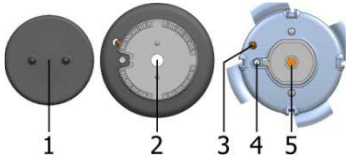

- Kaasupolttimen kansi tulee on asetettava aina huolellisesti poltinkruunun päälle. Pidä poltinkruunun suutinosat aina puhtaina.

- 1 Poltinkruunun kansi
- 2 Poltinkruunu ja polttimen kannen kannatin
- 3 Kynttiläliekinvarmistin
- 4 Sytytyskynttilä
- 5 Suutin

Astiat

- Valitsemalla oikeankokoisen astian varmistat ihanteellisen keittoajan ja kaasunkulutuksen. Astian halkaisijalla on tärkein merkitys.
- Liian pienen astian reunojen yli ulottuva liekki voi vahingoittaa astiaa. Silloin myös kaasunkulutus kasvaa.
- Kaasu tarvitsee happea palaakseen. Jos astia on liian suuri, kaasun hapensaanti on riittämätöntä ja kaasu palaa tällöin huonommin.



Poltintyyppi	Astian halkaisija
Ylimääräinen (1,0 kW)	120 – 180 mm
Puolinopea (1,75 kW)	180 – 220 mm
Nopea (3,0 kW)	220 – 260 mm
Mini-Wok (3,3 kW)	220 - 300 mm
Kolmikruunuinen (3,8 kW)	220 – 300 mm

Tärkeitä lasikeraamista keittotasoa koskevia varoituksia

- Keittoalue saavuttaa valitun tehotason tai lämpötilan nopeasti, mutta keittoalueita ympäröivä alue pysyy suhteellisen viileänä.
- Taso kestää hyvin lämpötilan vaihtelut.
- Taso on myös iskunkestävä. Keittoastiat voidaan asettaa keittotasolle kovakouraisestikin ilman että keittotasoa vaurioituu.
- Lasikeraamista keittotasoa ei saa käyttää työtasona. Terävät esineet saattavat naarmuttaa tason pintaa.
- Älä valmista ruokaa kuumilla keittotasolla alumiinisissa tai muovisissa astioissa. Älä aseta lasikeraamiselle tasolle muovisia esineitä tai alumiinifoliota.
- Älä koskaan käytä lasikeraamista keittotasoa, jos se on haljennut tai vaurioitunut. Keittoalueelle tippuva terävä esine voi rikkoa keittotason / lasikeraamisen paneelin. Rikkoutumisen voi havaita heti tai vasta jonkin ajan päästä. Jos keittotasossa on halkeama, irrota laite välittömästi virransyötöstä.
- Jos keittotasolle tippuu sokeria tai sokeripitoista ruokaa, puhdista taso välittömästi.

KÄYTTÖ- JA HUOLTO-OHJEET

LAITTEEN KUVAUS

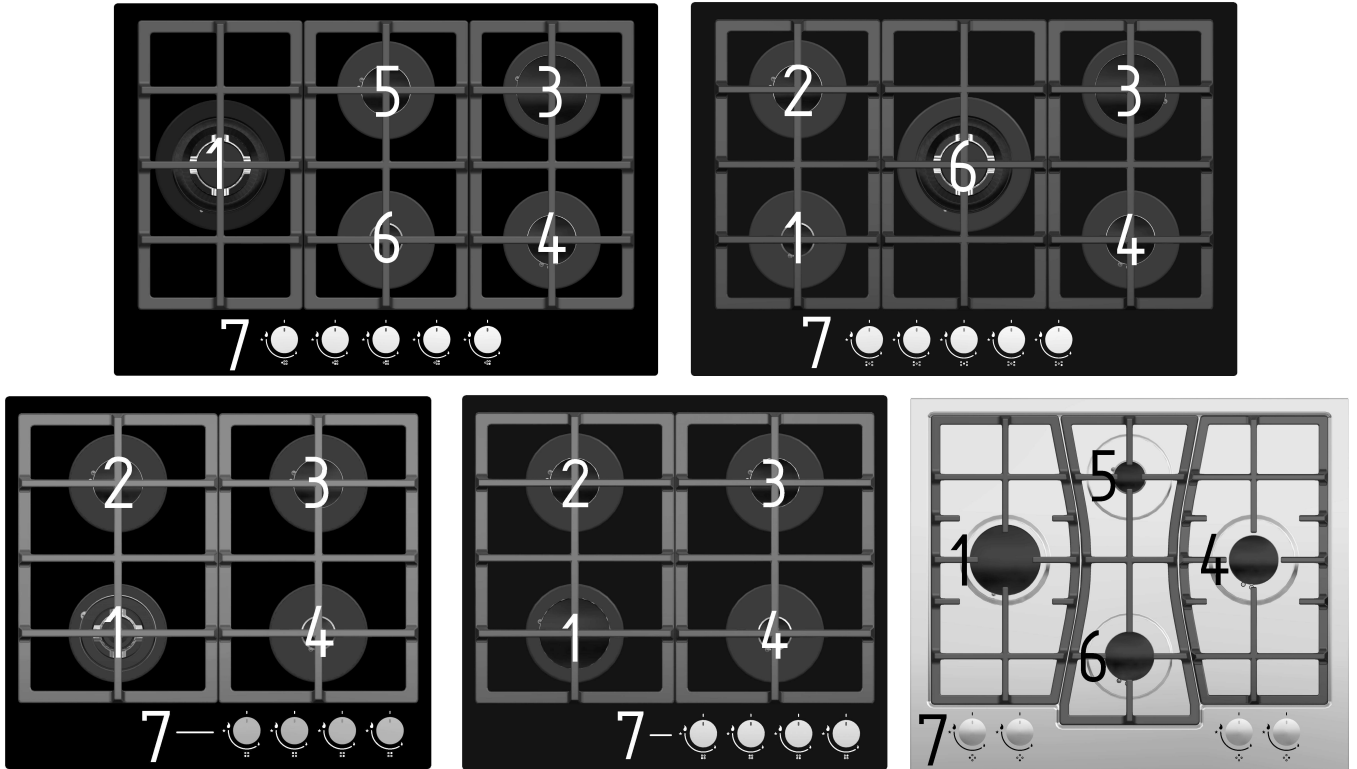

1. Kaasukeittoalue edessä vasemmalla
2. Kaasukeittoalue takana vasemmalla
3. Kaasukeittoalue takana oikealla
4. Kaasukeittoalue edessä oikealla
5. Kaasukeittoalue takana keskellä
6. Kaasukeittoalue edessä keskellä
7. Keittotason ohjauspaneeli

Keittotason ohjauspaneelin osat, kaasukeittoalueet

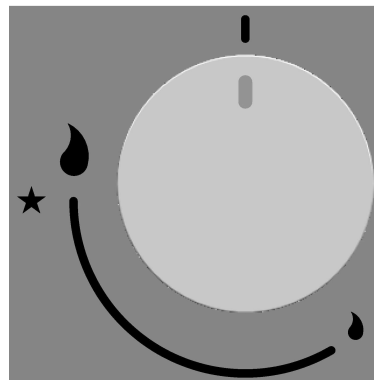

Kaasuventtiili suljettu



Sytytys



Suurin teho



Alhaisin teho

Polttimien sytytys ja käyttö

Käyttäjän ohjeet

Laitetta on käytettävä sen käyttötarkoituksen mukaisesti, eli kotitaloudessa tapahtuvaan ruoanvalmistukseen. Kaikenlainen muu käyttö on määräystenvastaista ja voi olla vaarallista.

Valmistaja ei vastaa minkäänlaisista epäasianmukaisesta, virheellisestä tai epä johdonmukaisesta käytöstä aiheutuneista vaurioista.

Polttimien käyttö

- Jos polttimia ei käytetä useampaan päivään, odota muutama sekunti ennen niiden sytyttämistä päästääksesi mahdollisen putkissa olevan ilman ulos.
- Koska keittotason polttimet on varustettu automaattisella sytytyksellä, sinun ei tarvitse kuin painaa nuppia ja kääntää sitä pienen tähden suuntaan polttimen sytyttämiseksi. Laitteessa käytetään kipinäsytytystä.

- Jos liekki ei syty viiden sekunnin kuluessa, käännä nuppi takaisin 0-asentoon ja toista toimenpiteet; jos sähköinen sytytys ei toimi. esim. sähkökatkosta tai kipinäliittimien kosteudesta johtuen, kaasu voidaan sytyttää myös tulitikuilla tai kaasunsytyttimellä.
- Turvatoiminnolla (joka katkaisee kaasunvirtauksen liekkien sammussa) varustettujen mallien polttimet sytytetään myös edellä kuvatulla tavalla, mutta varmista, että **painat nuppia 5 - 6 sekuntia liekin syttymisen jälkeen**. Tämän ajan kuluttua, jonka kuluessa turvatoiminto lakkaa vaikuttamasta, liekki alkaa palamaan tasaisesti.
- Tämän jälkeen säätää liekin suurimman ja pienimmän tason välille. Säätimen asennot 0:n ja suuren liekin välillä eivät ole suositeltavia, sillä näissä asennoissa liekki ei ole vakaa ja se saattaa sammua.

VAROITUS: kun keittotaso on puhdistettu, varmista, että polttimet ovat tukevasti istukoissaan, eivätkä koske sytytimeen.

Saadaksesi parhaan tehon irti polttimista käytä tasapohjaisia kattiloita, jotka ovat halkaisijaltaan sopivia polttimoihin.

Käytettäessä halkaisijaltaan pienempiä pannuja (esim. kahvi- ja teepannut) käytettävän polttimen tehoa on säädettävä siten, että liekit kattavat pannun koko pohjan, mutta eivät nuole sen reunoja. Älä käytä kovera- tai kuperapohjaisia pannuja.

VAROITUS: jos polttimen liekki sammuu vahingossa, kytke nuppi pois päältä ja odota vähintään yksi minuutti ennen kuin yrität sytyttää sen uudelleen.

- Voit sammuttaa liekin ja sulkea polttimen kaasuntulon kääntämällä säädintä oikealle OFF-asentoon (0).

HUOMIO: Kaasulieden käytön yhteydessä saattaa huoneeseen, jossa sitä käytetään, syntyä lämpöä, kosteutta ja palamistuotteita. Varmista, että keittiössä on hyvä ilmanvaihto erityisesti, kun laite on käytössä: pidä luonnolliset ilmanvaihtoaukot avoinna tai asenna mekaaninen ilmanvaihtolaite (mekaaninen liesituuletin).

Laitteen pitkäaikainen intensiivinen käyttö voi vaatia lisäilmanvaihtoa, esimerkiksi ikkunan avaamista, tai tehokkaampaa ilmanvaihtoa, esimerkiksi mekaanisen ilmanvaihdon tason nostamista siellä, missä se on käytettävissä.

HUOMIO: Käsiksi päästävät osat voivat olla kuumia, kun liesi on käytössä. Pidä pienet lapset poissa laitteen luota.

HUOMIO: Laite on tarkoitettu vain ruoanlaittoon. Sitä ei saa käyttää muihin tarkoituksiin, kuten huoneen lämmitykseen.

PUHDISTUS JA HUOLTO

Älä puhdista laitetta höyrypuhdistuslaitteilla. Jos höyryä pääsee sähköosiin, seurauksena voi olla oikosulku.

- Laite tulee puhdistaa säännöllisesti, mieluiten jokaisen käytön jälkeen, kun se on jäähtynyt.
- Vesijälkien ja kalkkitahrojen välttämiseksi pyyhi pinnat pehmeällä liinalla sen jälkeen kun ne on puhdistettu vedellä.
- Ylikiehunut ruoka voi värjätä polttimen osia ja ruostumattomasta teräksestä valmistettuja keittoastioita. **Poista ylikiehunut ruoka välittömästi.**

Vältäaksesi laitteesi ulkopinnan vaurioitumisen, älä käytä:

- soodaa, emäksiä, ammoniakkia, happoja tai klorideja sisältäviä puhdistusaineita
- kalkinpoistoainetta sisältäviä puhdistusaineita
- tahran- tai ruosteenpoistoainetta
- hankaavia puhdistusaineita, kuten puhdistusjauheet ja -pastat
- liuotinpohjaisia puhdistusaineita
- astianpesukoneen puhdistusainetta
- grillin- ja uuninpuhdistusaineita
- lasinpuhdistusaineita
- kovia, hankaavia harjoja tai sieniä, esim. teräsvillaa tai sieniä, joita on aikaisemmin käytetty hankaavien puhdistusaineiden kanssa
- teräväkärkisiä esineitä (ne voivat vahingoittaa kehyksen ja työtason välistä tiivistettä).

Ruostumattomasta teräksestä valmistetut pinnat

Puhdista ruostumaton teräs mikrokuituliinalla tai pehmeällä sienellä ja lämpimällä edellä, johon on sekoitettu hieman astianpesuainetta. Anna vaikean, pinttyneen lian liota ensin.

Kuivaa lopuksi pehmeällä liinalla.

Ruostumattomasta teräksestä valmistetuille keittoastioille tarkoitettua puhdistusainetta voidaan käyttää tarvittaessa myös kehyksen puhdistukseen. Levitä tasaisesti painaen "syiden" suuntaa noudattaen.

Voit levittää pintaan lopuksi ruostumattomasta teräksestä valmistettujen pintojen hoitoainetta pitääksesi pinnan kauniina ja ehkäistäksesi lian tarttumista.

Levitä pieni määrä ainetta pintaan pehmeällä liinalla noudattaen pakkauksessa olevia ohjeita.

Painokuvioidut pinnat

Painokuviointi voi vaurioitua, jos sille valunutta likaa (esim. suolaa sisältävät ruoat tai nesteet, oliiviöljy) ei poisteta välittömästi.

Poista ylikiehunut ruoka välittömästi.

Älä käytä ruostumattoman teräksen puhdistusainetta painokuvioituihin pintoihin.

Se vahingoittaisi painokuviointia.

Kattilatuki ja säätönuppi

Älä pese kattilatukea astianpesukoneessa.

Irrota kattilatuki. Puhdista kattilatuki ja säätönuppi pehmeällä liinalla ja lämpimällä vedellä, johon sekoitettu hieman astianpesuainetta. Anna pinttyneen lian liota ensin.

Kuivaa kaikki pinnat puhtaalla liinalla puhdistuksen jälkeen.

Polttimet

Älä puhdista mitään polttimen osia astianpesukoneessa.

Poltin on purettava ja puhdistettava pehmeällä sienellä ja lämpimällä vedellä, johon on sekoitettu hieman astianpesuainetta.

Sellaiset polttimen osat, joita ei voi irrottaa, on puhdistettava vain kostealla liinalla. Sytytyskynttilä ja kynttiläliekinvarmistin on puhdistettava hyvin varovaisesti nihkeällä liinalla.

Älä anna sytyttimen kastua. Jos se kastuu, se ei tuota kipinää.

Kuivaa kaikki pinnat puhtaalla liinalla puhdistuksen jälkeen.

Varmista, että liekkiaukot ovat puhtaat ja täysin kuivat.

Poltinkruunun kannen pinta himmenee ajan myötä. Tämä on normaalia, eikä vaikuta lieden toimintaan.

Lasikeraamiset keittotasot



Kuva 1



Kuva 2



Kuva 3

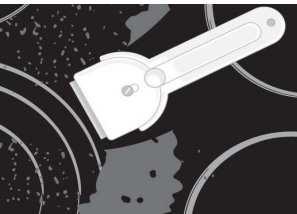

Kuva 4



Kuva 5

Odota lasikeraamisen keittotason jokaisen käytön jälkeen, että taso jäähtyy ja puhdista se sitten. Muutoin pienimmätkin ruoanlaitosta jääneet tahrat palavat kiinni kuumaan pintaan laitteen seuraavan käyttökerran yhteydessä.

Käytä lasikeraamisen keittotason säännölliseen puhdistamiseen ja hoitoon erikoispuhdistusaineita, jotka muodostavat pintaan lialta suojaavan kalvon. Pyyhi ennen jokaista käyttöä pöly tai muut hiukkaset keittotason pinnasta ja pannujen pohjasta, koska ne saattavat naarmuttaa pintaa (kuva 1).

Huomio: teräsvillan, hankaavien puhdistussienten ja -aineiden käyttö voi naarmuttaa tason pintaa. Myös liian voimakkaat suihkeet tai sopimattomat tai huonosti ravistellut (sekoitetut) nestemäiset puhdistusaineet voivat vahingoittaa keittotason pintaa (kuva 1 ja 2).

Keittotason kuviot ja merkit voivat kulua pois käytettäessä voimakkaita puhdistusaineita keittotason reunoihin tai käytettäessä panna, joiden pohja on vaurioitunut tai kulunut.

Lievät tahrat voidaan poistaa kostealla ja pehmeällä liinalla, minkä jälkeen pinta pyyhitään kuivaksi (kuva 3).

Veden jättämät tahrat voidaan poistaa miedolla etikkaliuoksella. Sillä ei saa kuitenkaan puhdistaa kehystä (vain joissakin malleissa), sillä se voi menettää kiiltonsa. Älä käytä voimakkaita suihkeita tai kalkinpoistoaineita (kuva 3).

Vaikeammat tahrat voidaan poistaa erityisillä lasikeraamisille keittotasoille tarkoitetuilla puhdistusaineilla ja välineillä. Tuotteiden käytössä on noudatettava valmistajan ohjeita.

Poista huolellisesti kaikki puhdistusainejäämät keittotason pinnalta, sillä ne voivat vahingoittaa lasikeraamista keittotasoa, kun keittoalueita kuumennetaan (kuva 3).

Pinttyneet ja kiinnipalaneet ruoanjäämät voidaan poistaa kaapimella.

Varmista, ettei kaapimen muovinen kädensija joudu kosketuksiin kuuman keittoalueen kanssa. Käytä kaavinta varoen, jotta et loukkaa itseäsi!

Sokeri ja sokeripitoiset ruoat voivat vaurioittaa lasikeraamista pintaa pysyvästi (kuva 5). Ne pitää poistaa lasikeraamiselta pinnalta mahdollisimman nopeasti, vaikka keittoalue olisikin vielä kuuma (kuva 4).

Lasikeraamisen keittotason värin mahdolliset muutokset eivät vaikuta sen toimintaan tai pinnan kestävyYTEEN.

Useimmiten niitä ilmenee palaneiden ruoanjäämien seurauksena tai käytettäessä alumiinista tai kuparista valmistettuja keittoastioita. Näitä värimuutoksia on vaikea poistaa.

Varoitus: Kaikki edellä kuvatut viat ovat enimmäkseen esteettisiä haittoja, eivätkä ne vaikuta suoraan laitteen toimintaan. Takuu ei kata tällaisten vikojen korjausta.

ERITYISET VAROITUKSET JA VIRHEILMOITUKSET

Tärkeää

- Takuuajan kuluessa ainoastaan valmistajan valtuuttama huoltopalvelu voi tehdä korjauksia.
- Varmista ennen korjaustöiden aloittamista, että laite on irrotettu virtalähteestä joko poistamalla sulakkeet tai vetämällä virtajohdon irti pistokkeesta.
- Keittotason omatoimiset korjausyritykset voivat aiheuttaa sähköiskun tai oikosulun. Älä siis yritä tehdä itse mitään korjauksia. Anna korjaustyöt asiantuntijan tai valtuutetun huoltopalvelun tehtäviksi.
- Voit yrittää korjata joitakin pienempiä laitteen käytössä ilmaantuvia vikoja tai ongelmia seuraavien ohjeiden mukaisesti.

Jos laitteen vika johtuu vääränlaisesta käytöstä, laitteelle takuuajan kuluessa tehty huolto on maksullista. Pidä nämä käyttöohjeet aina laitteen lähellä. Jos luovutat laitteen eteenpäin, anna ohjeet myös uudelle omistajalle. Seuraavassa on joitakin yksinkertaisia neuvoja pienten vikojen korjaamista varten.

Ongelma	Mahdollinen aiheuttaja	Korjaus
Liekki on epävakaa.	Väärä kaasutehoasetus.	Annan asiantuntijan tarkastaa kaasujohto!
Polttimien liekki muuttuu yllättäen	Laitteen osat on asennettu väärin.	Asenna poltin oikein.
Polttimen sytyttäminen kestää kauemmin.	Laitteen osat on asennettu väärin.	Asenna poltin oikein.
Liekki sammuu pian sytyttämisen jälkeen	Säätönuppia on painettu liian vähän aikaa tai liian kevyesti.	Paina säätönuppia pidempään. Ennen nupin vapauttamista paina sitä kunnolla vielä kerran.
Polttimien alueen ritilän väri on muuttunut.	Kyseessä on yleinen ilmiö, joka johtuu korkeista lämpötiloista	Puhdista ristikko metallinpuhdistusaineella.
Laitteen sähkötoiminnoissa on vikaa	Sulake on palanut	Tarkasta sulakekaapin sulake ja vaihda tarvittaessa uuteen.
Polttimien sähköinen sytytys ei toimi	Kipinäsytyttimen ja polttimen välissä on ruokaa tai puhdistusainetta	Avaa ja puhdista kipinäsytyttimen ja polttimen välinen aukko varovaisesti
Poltinkruunujen kannet ovat rumanväriset	Tavanomainen tahriintuminen	Puhdista polttimen kannet metallinpuhdistusaineella.

Jos ongelma ei ratkea edellä olevien ohjeiden avulla, soita valtuutetulle huoltoteknikolle. Takuumme ei kata virheellisestä kytkennästä tai käytöstä johtuvien vikojen korjausta. Käyttäjä vastaa tällaisissa tapauksissa itse korjauskuluista.

Valmistaja pyrkii jatkuvasti parantamaan tuotteitaan. Tästä syystä voidaan tämän käyttöoppaan tekstejä ja kuvia muuttaa koska tahansa ilman ennakoilmoitusta.