

DA

Installations- og brugsanvisning

gorenje

Kære kunde!

Dette elektriske gaskomfur til indbygning er fremstillet til husholdningsbrug. Vores husholdningsapparater er emballeret i miljøvenlige materialer, som kan genbruges, deponeres eller nedbrydes uden at belaste miljøet. Disse emballagedele er tydeligt mærkede.

For at undgå at forurene miljøet skal kasserede apparater indleveres på et godkendt indsamlingssted for gamle husholdningsapparater.

Brugsanvisning

Brugsanvisningen er beregnet til brugeren og beskriver apparatet samt brugen af dette. Denne brugsanvisning er beregnet til flere forskellige varianter af apparatet, og der kan forekomme beskrivelse af funktioner, som ikke gælder for dit apparat.

Brugsanvisningen gælder kun for de lande, som fremgår af mærkningen på apparatet. Hvis der IKKE er en landemærkat på apparatet, skal du sørge for, at apparatet tilsluttes i henhold til de regler og normer, der gælder i dit land.

Vedrørende tilslutning

Apparatet skal tilsluttes i henhold til de medfølgende anvisninger og i overensstemmelse med alle gældende regler og standarder. Apparatet skal tilsluttes af en autoriseret installatør.

Typeskilt

Typeskiltet er placeret på apparatets underside, og det indeholder grundlæggende oplysninger om apparatet.

LIB30593

| | |
|---|-----------|
| Vigtige advarsler | 3 |
| Installation | 4 |
| Tilslutning af apparatet til lysnettet | 5 |
| Tilslutning af kogepladen til gasforsyningen | 6 |
| Tabel over dyser | 8 |
| Tekniske specifikationer | 8 |
| Beskrivelse af apparatet | 10 |
| Rengøring og vedligehold | 12 |
| Særlige advarsler og fejlmelding | 14 |

BRUGS- OG MONTERINGSANVISNING

Vigtige advarsler

- Apparatet skal monteres i en bordplade og sluttes til el og gas af en autoriseret installatør.
- Når apparatet bruges, kan der dannes yderligere varme og fugt i rummet. Hvis apparatet bruges i længere tid ved høj ydelse, skal rummet udluftes grundigt, f.eks. ved at lade emhætten være tændt på høj styrke.
- Brug ikke gasblussene, hvis flammen er ustabil.
- Hvis du kan lugte gas i rummet, skal du omgående lukke for ventilen på gasforsyningen, slukke alle former for åben ild (herunder også cigaretter), udlufte rummet grundigt og kontakte en gasinstallatør. Tænd ikke for elektriske apparater!
- Ventilen på gasforsyningen skal også være lukket, hvis gasblussene ikke skal bruges gennem længere tid (f.eks. hvis du rejser på ferie).
- Hold altid børn under opsyn, når apparatet er i brug. Risiko for forbrænding og skoldning!
- Under madlavningen kan overophedet fedtstof eller olie på kogepladen blive antændt. Det medfører brandfare, og det er derfor vigtigt, at du hele tiden overvåger madlavningen.
- Brug ikke apparatet som rumopvarmning.
- Stil ikke tomt kogegej på apparatet.
- Kontrollér, at alle brændernes dele er placeret/monteret korrekt.
- Glaskeramiske kogeplader må ikke bruges som arbejdsbord. Skarpe genstande kan forårsage ridser.
- Der må ikke tilberedes mad i kogegej af aluminium eller plast på kogepladen. Anbring aldrig plastgenstande eller aluminiumfolie på den glaskeramiske kogeplade.
- Hvis der er en stikkontakt nær kogepladen, og der er sluttet et apparat til stikkontakten, må ledningen ikke komme i berøring med de varme kogezoneer.
- Opbevar ikke temperaturfølsomme genstande, materialer eller væsker såsom rengøringsmidler eller aerosoler under kogepladen.
- Brug ikke kogepladen, hvis der er revner eller brud i den glaskeramiske overflade. Hvis der er synlige revner i kogepladen, skal strømforsyningen straks frakobles for at undgå fare for elektrisk stød.
- I tilfælde af fejl på apparatet, skal du omgående afbryde det fra lysnettet og kontakte en kvalificeret installatør.
- Kogepladen må aldrig rengøres med dampstråleapparat eller højtryksrensere, da dette medføre fare for elektrisk stød.
- Apparatet er fremstillet til at overholde de relevante sikkerhedsstandarder.
- Dette apparat må ikke bruges af personer (inklusive børn) med nedsatte fysiske, sensoriske eller mentale evner, eller af personer med manglende erfaring og kendskab, medmindre de er instrueret i at bruge apparatet af en person, der er ansvarlig for deres sikkerhed.
- Børn skal overvåges for at sikre, at de ikke leger med apparatet.
- Efter længere tids brug af kogegej af støbejern kan kogezoneens flade under og omkring kogegejet blive misfarvet. Reparationer er ikke omfattet af garantien.
- Apparatet er ikke beregnet til at blive styret ved hjælp af en ekstern timer eller et separat fjernbetjeningssystem.



Symbolet, som findes på produktet eller emballagen, angiver, at produktet ikke må bortskaffes sammen med almindeligt husholdningsaffald. Det skal derimod afleveres på en genbrugsstation, som er godkendt til håndtering af elektrisk og elektronisk udstyr. Sørg for at bortskaffe produktet korrekt, så du kan være med til at forebygge skader på miljøet og menneskers sundhed. Hvis du ønsker yderligere oplysninger om, hvordan produktet genvindes, kan du henvende dig hos kommunen, en miljøstation eller forretningen, hvor du købte produktet.

INSTALLATION

Vigtige advarsler

- Kogepladen skal monteres i en bordplade og sluttes til el af en autoriseret installatør.
- Laminat eller andre belægninger på den bordplade, som kogepladen skal monteres i, skal være behandlet med varmebestandig lim (100° C), da bordpladens overflade ellers kan blive deformeret eller misfarvet.
- Kogepladen er beregnet til indbygning i et køkkenelement med en bredde på mindst 600 mm.
- Når kogepladen er monteret, skal de to beslag forrest være let tilgængelige nedefra.
- Køkkenelementet under kogepladen bør ikke være udstyret med en skuffe. Hvis køkkenelementet fungerer som en vandret adskillelse, skal der være mindst 20 mm frirum mellem kogepladen og køkkenelementet. Der skal være luft mellem kogepladen og fladen på køkkenelementet, og pladsen må ikke bruges til opbevaring.
- Overskabe skal være placeret, så de ikke er i vejen, når kogepladen bruges.
- Afstanden mellem apparatet og emhætten skal mindst være som angivet i vejledningen til emhætten. Minimumsafstanden er 700 mm.
- Afstanden mellem kogepladens kant og et tilstødende højere køkkenelement skal være mindst 150 mm.
- Der må gerne opsættes pynteplader og lignende af massivt træ ved kogepladens bagside, hvis du overholder de minimumsafstande, som er vist på monteringsstegningerne.
- Mindstefstanden mellem kogepladen og den bageste væg er angivet på monteringsstegningerne.
- Kogepladen kan monteres i bordplader med en tykkelse på 25-50 mm. Der skal være et mellemrum på mindst 5 mm under bordpladens forreste kant.

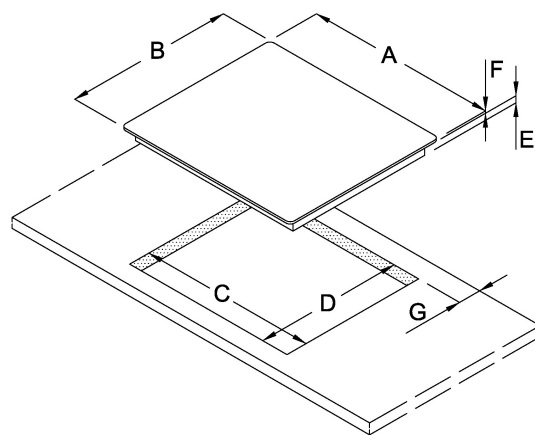
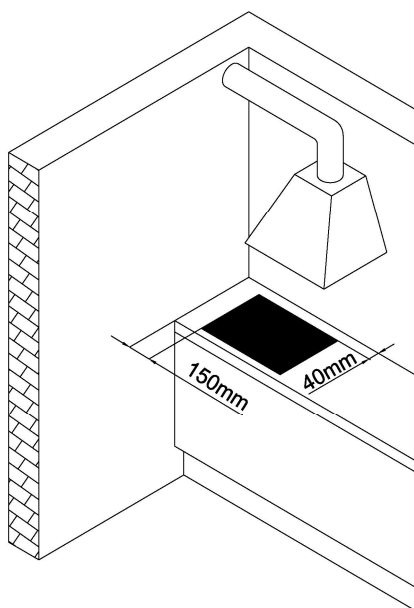
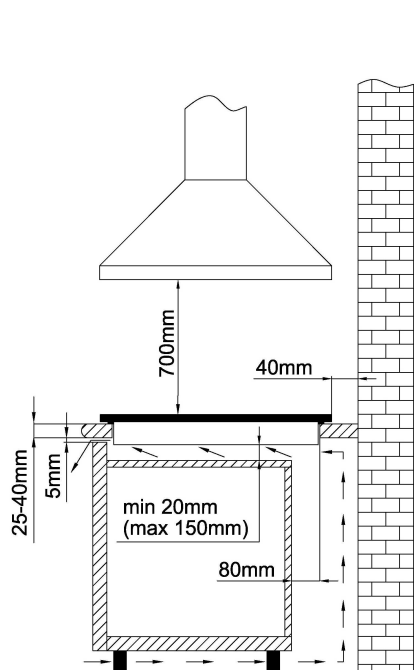
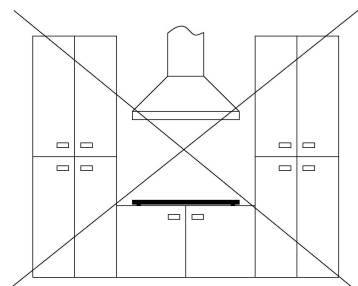

| | A (mm) | B (mm) | C (mm) | D (mm) | E (mm) | F (mm) | G (mm) |
|------------|--------|--------|--------|--------|--------|--------|--------|
| G640UX | 600 | 510 | 560 | 480 | 45 | 3 | 50 |
| GW641UX | 600 | 510 | 560 | 480 | 45 | 3 | 50 |
| GTW641UB | 585 | 510 | 560 | 480 | 40 | 9 | 50 |
| GW951UX | 880 | 510 | 860 | 480 | 45 | 3 | 50 |
| GW961UX-HD | 880 | 510 | 860 | 480 | 45 | 3 | 50 |
| GTW751UB | 750 | 510 | 720 | 480 | 40 | 9 | 50 |
| GTW951UB | 880 | 510 | 860 | 480 | 40 | 9 | 50 |
| GW961UX | 880 | 510 | 860 | 480 | 45 | 3 | 50 |
| GW761UX | 750 | 510 | 720 | 480 | 45 | 3 | 50 |
| GTW761UB | 750 | 510 | 720 | 480 | 40 | 9 | 50 |

Montering af skumpakningen

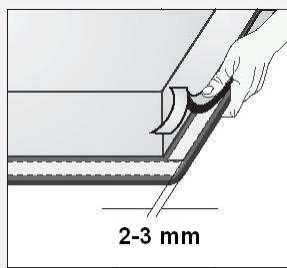

Mål for udskæring i bordpladen

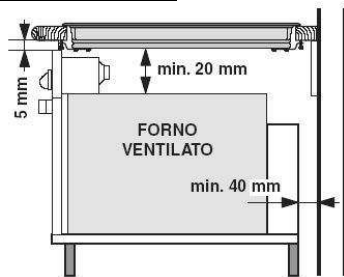

Monteringsprocedure (med fjedre)

Før du monterer apparatet i udskæringen i køkkenbordpladen, skal den medfølgende skumpakning limes på undersiden af den glaskeramiske kogeplade (se figuren ovenfor).

Monter ikke apparatet uden skumpakningen!

Pakningen skal monteres på følgende måde:

- Tag den beskyttende film af pakningen.
- Lim pakningen på undersiden af glasset, cirka 2-3 mm fra kanten som illustreret. Pakningen skal limes på glaskanten hele vejen rundt og må ikke overlappe i hjørnerne.
- Glasset må ikke komme i kontakt med skarpe genstande, når du limer pakningen på.

- Der må kun monteres ovne med blæserkøling i køkkenelementet under kogepladen.
- Før du monterer en ovn, skal bagbeklædningen på køkkenelementet fjernes fra det område, hvor kogepladen indbygges. Der skal endvidere være en åbning på mindst 5 mm under bordpladens forreste kant.

- Bordpladen skal placeres helt vandret.
- Beskyt hjørnerne på udskæringen i bordpladen.
- Kogepladen tilsluttes strømforsyningen (se vejledningen for tilslutning af kogepladen til strømforsyningen).
- Monter de medfølgende fjedre.
- Kogepladen monteres i udskæringen i bordpladen.
- Kogepladen presses med et fast tryk ned mod bordpladen.

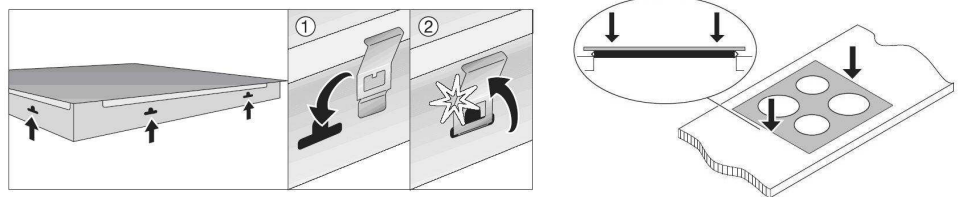

Monteringsprocedure (med beslag)

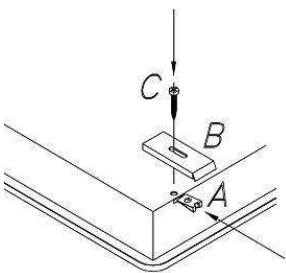

Kogepladen fastgøres til køkkenelementet ved hjælp af de medfølgende beslag og tilbehøret. Der er huller i bunden af bakken, hvor de selvskærende plader (A) isættes, så du kan montere de skrue (C), der holder beslagene (B) på plads.

- A = plader til montering i bunden af kogepladen
- B = beslag
- C = skrue

TILSLUTNING AF APPARATET TIL LYSNETTET

- Apparatet skal tilsluttes af en autoriseret installatør.
- Det elektriske sikkerhedssystem skal opfylde de gældende bestemmelser.
- Du kan komme til terminalerne ved at åbne dækslerne over dem eller ved at tage dem af.
- Før du slutter apparatet til, skal du kontrollere, at spændingen i hjemmets lysnet svarer til den spænding, som er angivet på apparatets typeskilt.
- Typeskiltet er placeret på apparatets underside, og det indeholder grundlæggende oplysninger om apparatet.
- Apparatet er beregnet til brug med spændingsforsyningen 220-240 V ~.
- Der oprettes en fast tilslutning til lysnettet ved at installere en alpolet afbryder mellem apparatet og lysnettet. Dette apparat kræver kontaktadskillelse for alle poler, som sikrer komplet frakobling under betingelserne i overspændingskategori III.
- Kogepladen kan monteres ved siden af et højere køkkenelement, forudsat at de

fornødne forholdsregler mod brandfare er taget, og at køkkenelementet på den anden siden af kogepladen ikke er højere end den monterede kogeplade.

- Elledninger og terminaler skal afskærmes, så det ikke er muligt at komme i direkte kontakt med dem.

ADVARSEL!

- Afbryd strømmen, før du foretager ændringer af den elektriske installation. Slut apparatet til i henhold til de medfølgende tilslutningsdiagrammer, og kontrollér, at spændingen er korrekt! Jordforbindelsen (PE) skal tilsluttes den terminal, der er mærket med jordsymbolet.
- Elledningen skal føres gennem klemmen, så den ikke kan trækkes ud, hvis der ved et uheld bliver trukket i den.
- Når kogepladen er sluttet til, skal du tænde for alle kogezone/blus i cirka 3 minutter for at se, at de fungerer korrekt.

Tilslutning:

230 V~ 3x1.5 mm

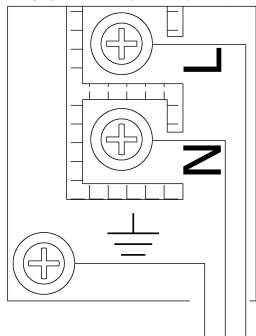

- Forkert tilslutning kan medføre skader på dele af kogepladen. Sådanne skader er ikke dækket af garantien.
- Før du slutter apparatet til, skal du kontrollere, at spændingen i hjemmets lysnet svarer til den spænding, som er angivet på apparatets typeskilt. Tilslutningsspændingen skal efterprøves af en autoriseret installatør ved hjælp af passende måleudstyr.
- Elledningen skal føres på en måde, så den ikke rører ved apparatets bagvæg, da denne bliver meget varm under brug.

Du kan bruge følgende til tilslutningen:

- Gummitilslutningskabler type H05RR-F med gulgrønt beskyttelseskabel,
- Gummitilslutningskabler type H07RN-F med gulgrønt beskyttelseskabel

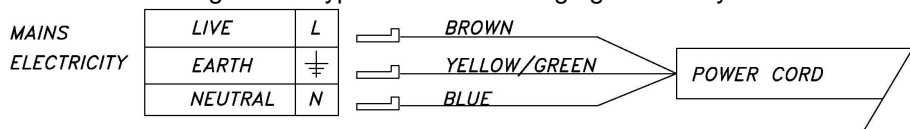

TILSLUTNING AF KOGEPLADEN TIL GASFORSYNINGEN

- Apparatet skal tilsluttes i henhold til alle gældende regler og må kun bruges i rum med tilstrækkelig udluftning. Før du tilslutter eller bruger apparatet, skal du læse denne brugsanvisning.
- Før du monterer og tilslutter apparatet, skal du sikre dig, at din model af apparatet kan fungere med gasforsyningen (gastype og -tryk) i dit hjem.

Kategorien med de relaterede gastyper der kan bruges er angivet i Tabel 1

- Apparatets modelbetegnelse kan aflæses på typeskiltet.
- Apparatet må ikke sluttes til skorstene og lignende.

Apparatet skal monteres og tilsluttes i henhold til alle gældende regler og standarder. Vær især opmærksom på at sikre den fornødne ventilation og udluftning.

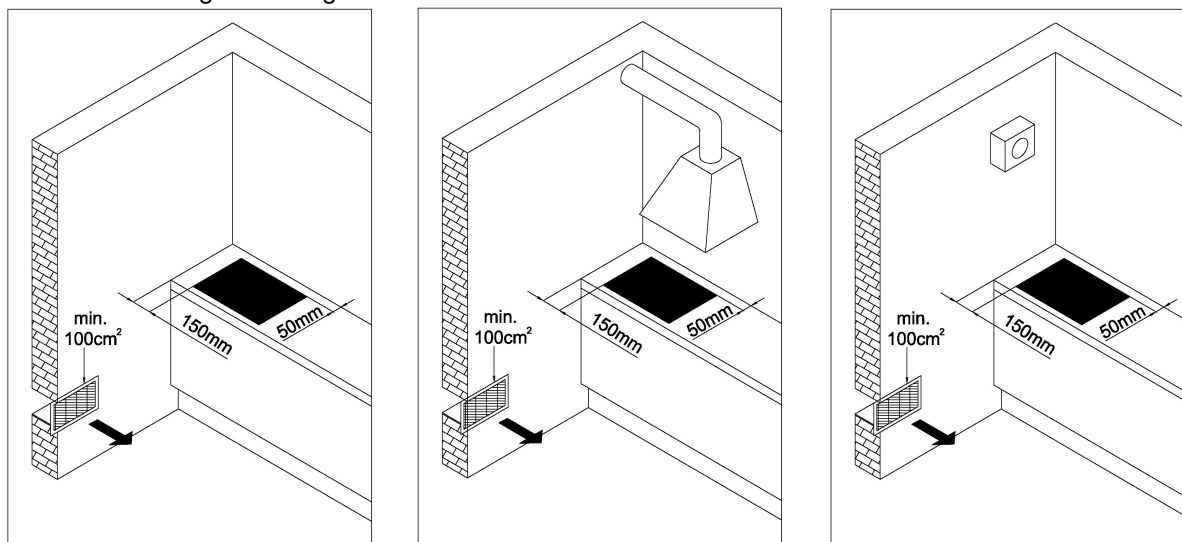

Tilslutning

- Følg altid anvisningerne fra den lokale gasforsyning, når du slutter apparatet til gas.
- På undersiden er kogepladen forsynet med et gastilslutningsstik med ISO7-1 R1/2-gevind.
- Der medfølger adapter til flydende gas, en hankonus samt en ikke-metallisk pakning.

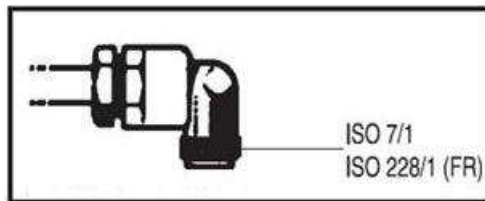

- Ved tilslutningen skal gastilslutningsstikket holdes fast, så det ikke drejer.
- Alle tilslutninger skal tætnes ved hjælp af ikke-metalliske pakninger og godkendte tætningsmidler.
- Pakningerne må kun bruges én gang. Pakningernes tykkelse må ikke reduceres mere end 25 procent.
- Brug en afprøvet og godkendt fleksibel slange til gastilslutningen.
- Den fleksible tilslutningsslange skal kunne bevæge sig frit. Den må ikke kunne komme i kontakt med bevægelige dele i køkkenelementet eller bunden af kogepladen.
- Hvis der skal indbygges en elektrisk ovn i køkkenelementet under kogepladen, skal den monteres med kølblæser.

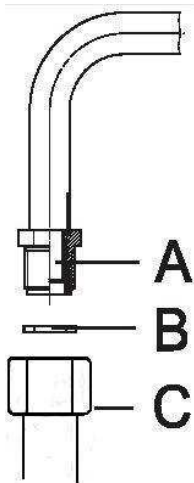

Når gastilslutningen er udført, skal du kontrollere, at samlingerne ikke er utætte!

Gastilslutningsstik

A ISO7-1 R1/2 tilslutningsstik

B Ikke-metallisk pakning med en tykkelse på 2 mm

C Adapter til flydende gas (afhængig af model)

Brug kun slanger og pakninger, som lever op til de gældende standarder.

Slangerne skal monteres, så deres længde i udstrakt tilstand ikke overskrider 2000 mm. For at lette montering og forebygge lækage skal du først sætte drejekoblingen på kogepladen og derefter slutte kogepladen til gasforsyningen. Hvis du bytter om på denne rækkefølge, kan det medføre lækage mellem slangen og kogepladen.

Vigtigt: Foretag inden brug en lækagetest med sæbevand på alle sammenkoblinger, når kogepladen er monteret. Brug aldrig åben ild til at foretage lækagetest. Vær opmærksom på, at slangen ikke kan komme i kontakt med bevægelige dele (f.eks. en køkkenskuffe), og at den ikke er monteret på et sted, hvor den kan blive beskadiget.

Efter endt tilslutning skal du kontrollere, at brænderne fungerer korrekt.

Flammen skal være synlig og blålig/grønlig i midten. Hvis flammen er ustabil, skal du øge effekten.

Tilpasning til en anden gastype

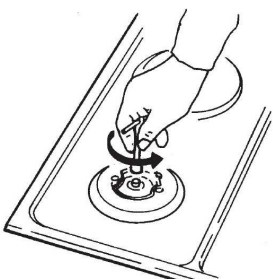

- Det er ikke nødvendigt at fjerne kogepladen fra bordpladen for at omstille den til en anden gastype.
- Før omstillingen skal du afbryde apparatet fra lysnettet og lukke for gasforsyningen.
- Udskift de eksisterende dyser til den nominelle belastning med dyser, som passer til den nye gastype og gasforsyningen (se nedenstående tabel).
- Når du har udført ændringen, skal du udskifte den gamle mærkat med mærkaten, som hører til de nye dyser.

Justeringsdele

Følg disse anvisninger for at få adgang til justeringsdelene:

- Fjern støtteristen, brænderhoveddækslet og brænderhovedet.
- Ved dobbelte brændere der adgang til justeringsdelene bag hoveddysens beskyttelsesplade.
- Fjern drejeknapperne og pakningerne.

Gasventil

Ventil til regulering af den minimale effekt

Justering af minimumgasflowet

Vejledning til brug af bygas (G110, G120, G150.1) og metangas (G20, G25)

1. Tænd brænderen, og indstil den til minimumpositionen.
 2. Fjern knappen på gashanen, og drej justeringsskruen på siden af hanen:
 - mod uret for at forøge gasstrømmen
 - med uret for at reducere gasstrømmen
- til det opnås en jævn minimumflamme.

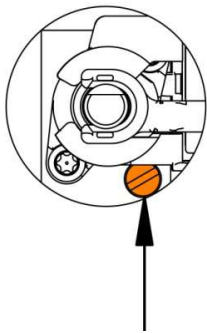

3. Sæt knappen på igen, og kontroller, at brænderens flamme er stabil (når viseren drejes hurtigt fra maksimum- til minimumpositionen må flammen ikke gå ud).
4. Gentag proceduren for alle gashaner.

Vejledning ved brug af flaskegas (LPG: G30, G31)

Spænd skruen på siden af hanen så langt som muligt med uret.

Advarsel: Indstillingen skal foretages af en autoriseret tekniker fra gasforsyningsselskabet eller en autoriseret installatør!

TEKNISKE DATA (TABEL 1)

| | G640UX | GW641UX | GW951UX GTW951UB | GW961UX-HD GW961UX | GTW641UB |
|---------------------|---|---------|---------------------|-----------------------|----------|
| Apparatets mål (mm) | 600 | 600 | 880 | 880 | 585 |
| Driftsspænding | 220-240 V~, 50/60 Hz | | | | |
| Brænder | A: Ekstra brænder (1,0 kW) SR: Semihurtig brænder (1,75 kW) R: Hurtig brænder (3,0 kW) MW: Brænder Mini-Wok = 3,3kW TC: Brænder Tripla corona = 3,8kW | | | | |
| Forrest til venstre | R | MW | A | TC | MW |
| Bagest til venstre | SR | SR | SR | - | SR |
| Foran midtfor | - | - | TC | A | - |
| Bagpå midtfor | - | - | - | SR | - |
| Forrest til højre | A | A | SR | SR | A |
| Bagest til højre | SR | SR | R | R | SR |
| Kategori Gasforbrug | G20 = 20mbar , G30 = 30mbar, G150.1 | | | | |
| Samlet effekt (W) | 7500 | 7800 | 11300 | 11300 | 7800 |

| | GTW751UB | GW761UX GTW761UB |
|---------------------|--|---------------------|
| Apparatets mål (mm) | 750 | 750 |
| Driftsspænding | 220-240 V~, 50/60 Hz | |
| Forrest til venstre | A | TC |
| Bagest til venstre | SR | - |
| Foran midtfor | TC | A |
| Bagpå midtfor | - | SR |
| Forrest til højre | SR | SR |
| Bagest til højre | R | R |
| Kategori Gasforbrug | G20 = 20mbar , G30 = 30mbar, G150.1 | |
| Samlet effekt (W) | 11300 | 11300 |

DYSETABEL

| Brænder | | A | SR | R | TC | MW |
|------------------------|-------------------|----------|----------|-----------|----------|----------|
| Mærkevarmeeffekt (kW) | | 1,00 | 1,75 | 3,00 | 3,80 | 3.30 |
| Ø INJEKTOR (mm) | | | | | | |
| G30/G31 | 28..30/30-37 mbar | 0,50 | 0,65 | 0,85 | 0,98 | 0,85 |
| G20 | 20 mbar | 0,72 - X | 0,97 - Z | 1,28 - H3 | 1,35 - K | 1.28 - T |
| G150.1 | | | | | | |
| Ø BYPASS (mm) | | | | | | |
| G30/G31 | 28..30/30-37 mbar | 0,27 | 0,34 | 0,42 | 0,62 | 0,55 |
| G20 | 20 mbar | REG. | REG. | REG. | REG. | REG. |
| G150.1 | | | | | | |

Vigtige advarsler

• Alle gasbrændere er forsynet med et vågeblus som flammefejlsbeskyttelse. Hvis brænderens flamme slukkes ved et uheld eller utilsigtet (f.eks. hvis en væske koger over, eller hvis der er træk i rummet):

- Gasforsyningen afbrydes automatisk for at forhindre, at der slipper gas ud i rummet.

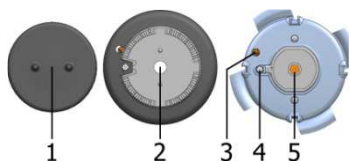

• Gasbrænderdækslet skal altid placeres forsigtigt over brænderhovedet. Kontrollér, at hullerne i brænderhovedet ikke er tilstoppede.

- 1 Brænderhoveddæksel
- 2 Brænderhoved med støtte til dæksel
- 3 Flammefejlsbeskyttelse
- 4 Vågeblus
- 5 Dyse

Kogegrej

- Brug det rette kogegrej for at opnå den optimale tilberedningstid og det laveste gasforbrug. Kogegrejets diameter er den vigtigste faktor for at opnå dette.
- Hvis flammerne slikker op ad kogegrejets side, er kogegrejet for smalt. Gasforbruget er for højt, og kogegrejet risikerer at tage skade.
- Der skal også bruges luft ved forbrændingen af gas. Hvis kogegrejet er for bredt, bliver lufttilførslen til brænderen utilstrækkelig, og forbrændingen ringere.

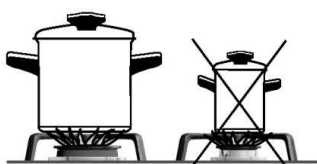

| Brændertype | Kogegrejets diameter |
|-------------------------|----------------------|
| Ekstra brænder (1,0 kW) | 120 - 180 mm |
| Halvhurtig (1,75 kW) | 180 - 220 mm |
| Hurtig (3,0 kW) | 220 - 260 mm |
| Mini-Wok (3,3 kW) | 220 - 300 mm |
| Tripla Corona (3,8 kW) | 220 - 300 mm |

Vigtige advarsler vedrørende den glaskeramiske kogeplade

- Den tændte kogezone når hurtigt den indstillede temperatur, mens området omkring kogezone forbliver forholdsvis køligt.
- Kogepladen er ikke følsom over for temperaturændringer.
- Kogepladen modstår også stød og slag. Kogegrejet kan sættes forholdsvis hårdt på kogepladen, uden at den tager skade.
- Glaskeramiske kogeplader må ikke bruges som arbejdsbord. Skarpe genstande kan forårsage ridser.
- Der må ikke tilberedes mad i kogegrej af aluminium eller plast på kogepladen. Anbring aldrig plastgenstande eller aluminiumfolie på den glaskeramiske kogeplade.
- Brug ikke kogepladen, hvis der er revner eller brud i den glaskeramiske overflade. Hvis der falder spidse eller skarpe genstande ned på kogepladen, kan kogepladens glaskeramiske overflade gå i stykker. Skaden kan være synlig med det samme eller først blive synlig et stykke tid efter slaget. Hvis der er synlige revner, skal apparatet omgående afbrydes fra lysnettet.
- Hvis der spildes sukker eller sukkerholdige madvarer på den glaskeramiske overflade, skal det straks fjernes.

BRUGS- OG VEDLIGEHOLDELSERVEJLEDNING

BESKRIVELSE AF APPARATET

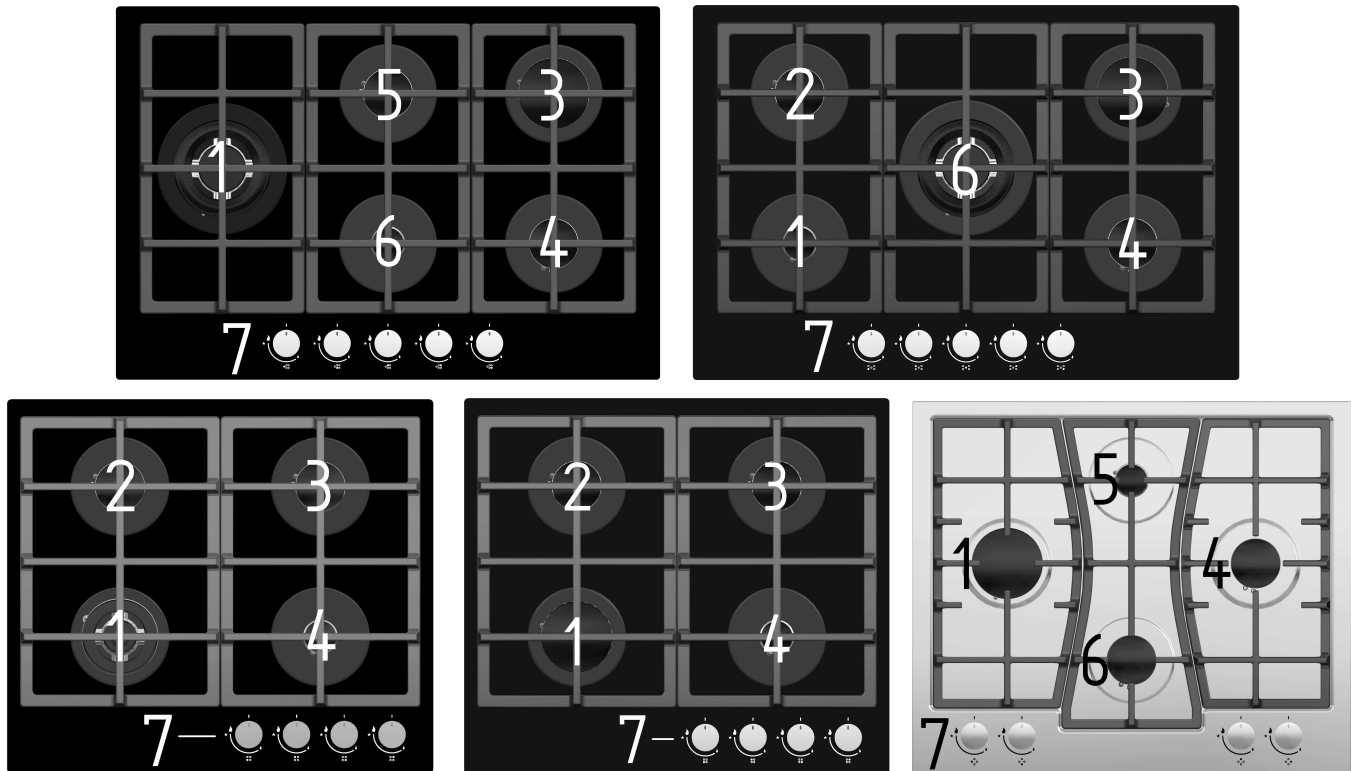

1. Gaskogezone foran til venstre
2. Gaskogezone bagerst i venstre
3. Gaskogezone bagerst i højre
4. Gaskogezone foran til højre
5. Gaskogezone bagerst i midten
6. Gaskogezone forrest i midten
7. Komfurets betjeningspanel

Komfurets betjeningspanel til gaskogezoner

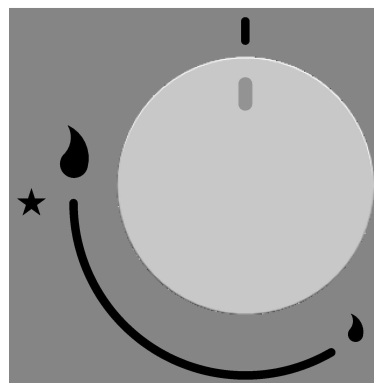

Gasventil lukket



Tænding



Maksimal effekt



Minimal effekt

Tænding og brug af brænderne

Brugsanvisning

Dette apparat må kun anvendes til det formål, det er beregnet til, dvs. madlavning i husholdningen. Enhver anden brug anses for uhensigtsmæssig og dermed farlig. Producenten påtager sig intet ansvar for skader som følge af uhensigtsmæssig, forkert eller irrationel brug.

Brug af brænderne

- Hvis brænderne ikke har været brugt i flere dage, bør du vente nogle sekunder med at tænde dem, så eventuel luft i slangerne kan udluftes.
- Komfurets brænderne er udstyret med automatisk tænding, og de tændes ved at trykke på og dreje håndtaget til den lille stjerne. Apparatet anvender en gnisttændingsgenerator.
- Hvis flammen ikke tændes inden for fem sekunder, drejes knappen tilbage til 0. Gentag proceduren. Hvis den elektriske tænding ikke fungerer på grund af strømnedbrud eller fugt i gnisttænderne, kan gassen også tændes med en

tændstik eller en gaslighter.

- På modeller med sikkerhedshane (som afbryder gasstrømmen, hvis flammen går ud ved et uheld) tændes brænderne som beskrevet ovenfor. Dog skal **knappen holdes inde i 5-6 sekunder, efter at flammen er tændt**. Dette giver sikkerhedsanordningen tid til at afbryde, og herefter lyser flammen permanent.
- Derefter kan flammen indstilles som ønsket mellem den maksimale og den minimale indstilling. Undgå at indstille drejeknappen til mellem 0 og den store flamme, da flammen ikke er stabil i dette område og derfor kan gå ud.

ADVARSEL: Efter rengøring af kogepladen skal det kontrolleres, at brænderne sidder fast, og at de ikke påvirker tænderen.

Brænderne udnyttes optimalt ved at bruge fladbundet kogevej med en diameter, der passer til brænderen.

Hvis der bruges kogevej med en mindre diameter, skal effekten af brænderen reguleres, så flammen dækker grydens bund uden at nå op ad siderne. Brug ikke gryder med konkav eller konveks bund.

ADVARSEL: Hvis brænderens flamme går ud ved et uheld, skal den slukkes. Lad den stå i mindst et minut, før den tændes igen.

- Sluk for gasblusset, og luk for gastilførslen til det ved at dreje knappen til positionen OFF ()

FORSIGTIG: Gaskomfuret kan generere varme, fugt og forbrændingsprodukter i det rum, hvor det er installeret. Sørg for, at der er god udluftning i køkkenet, især når apparatet er i brug. Hold naturlige ventilationskanaler åbne, eller monter en emhætte.

Ved længere tids brug af apparatet kan det være nødvendigt med øget ventilation, f.eks. ved at åbne et vindue. Det kan også være nødvendigt at øge emhættens udsugningshastighed.

FORSIGTIG: Apparatets dele er varme under og efter brug. Hold små børn på passende afstand.

FORSIGTIG: Apparatet er kun beregnet til madlavning. Det må ikke bruges til andre formål, som eksempelvis rumopvarmning.

RENGØRING OG VEDLIGEHOLDELSE

Apparatet må ikke rengøres med et dampstråleapparat. Dampen kan nå de strømførende dele og forårsage kortslutning.

- Apparatet skal rengøres regelmæssigt, når det er kølet af, helst hver gang, det har været i brug.
- Brug en blød klud til aftørring af flader, som er rengjort med vand, for at undgå mærker efter vand og kalkaflejringer.
- Mad, der er kogt over, kan medføre misfarvning af brænderens dele og komfurets rustfri ståldele. **Fjern spildte madvarer med det samme.**

Undgå brug af følgende for at undgå at skade apparatets overflade:

- Rengøringsmidler, som indeholder soda, alkaliske midler, ammoniak, syre eller chlorid
- Rengøringsmidler, som indeholder afkalkningsmiddel
- Plet- eller rustfjerner
- Slibende rengøringsmidler, f.eks. skurepulver og skurecreme
- Rengøringsmidler baseret på opløsningsmidler
- Opvaskemiddel
- Grill- og ovnrens
- Glasrens
- Stive, slibende børster eller svampe som f.eks. grydesvampe, samt børster eller svampe, der tidligere har været brugt med slibende rengøringsmidler
- Skarpe og spidse genstande (som kan beskadige forseglingen mellem rammen og bordpladen).

Rustfri stålflader

Flader i rustfrit stål skal rengøres med en mikrofiberklud eller en opløsning af varmt vand og en smule opvaskemiddel, som påføres med en blød svamp. Fastgroet snavs løsnes ved at sætte det i blød først.

Tør efter med en blød klud.

Rengøringsmiddel til komfurer i rustfrit stål kan bruges til rengøring af rammen efter behov. Det påføres med et jævnt tryk i "åreernes" retning.

Et plejeprodukt til rustfrit stål kan bruges efter rengøring til at beskytte komfuret og forebygge tilsmudsning.

Der påføres en lille mængde med en blød klud. Følg vejledningen på emballagen.

Trykte overflader

Trykket kan beskadiges, hvis snavs (f.eks. mad eller væsker indeholdende salt eller olivenolie) ikke fjernes med det samme..

Fjern spildte madvarer med det samme.

Brug ikke rengøringsmiddel til rustfrit stål på trykte overflader.

Det sliber trykket af.

Holder til kogegrej og betjeningsknap

Holderen må ikke vaskes i opvaskemaskine.

Fjern holderen. Rengør den og knappen med en opløsning af varmt vand og en smule opvaskemiddel, der påføres med en blød svamp. Fastgroet snavs skal først iblødsættes.

Efter rengøring aftørres alle flader med en ren klud.

Brændere

Ingen af brænderens dele må vaskes i opvaskemaskine.

Brænderen skal skilles ad og håndvaskes med en opløsning af varmt vand og en smule opvaskemiddel, som påføres med en blød svamp.

De dele af brænderen, som ikke kan tages af, må kun aftørres med en fugtig klud. Vågeblusset og vågeblussets flammefejlsbeskyttelse skal aftørres meget forsigtigt med en hårdt opvredet klud.

Tænderen må ikke blive våd. Hvis den bliver våd, kan den ikke generere gnister.

Efter rengøring aftørres alle flader med en ren klud.

Kontroller, at flammeåbningerne er rene og helt tørre.

Brænderhovedets dæksel bliver mere mat med tiden. Det er normalt og påvirker ikke komfurets funktion.

Den glaskeramiske flade



Fig. 1



Fig. 2



Fig. 3

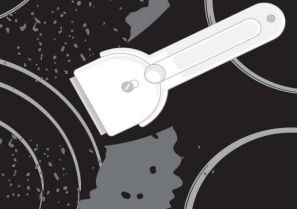

Fig. 4

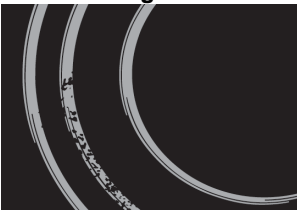

Fig. 5

Den glaskeramiske kogeplade skal rengøres efter hver brug, når den er kølet af. I modsat fald kan selv de mindste pletter, der er tilbage efter tilberedning, brænde ind i kogepladens overflade ved den efterfølgende brug.

Brug særlige rengøringsmidler, der er fremstillet til at skabe en beskyttende film over overfladen, til den daglige vedligeholdelse af den glaskeramiske kogeplade. Før brug skal støv og andre partikler altid fjernes fra komfurets overflade og grydernes bund, a de kan ridse overfladen (figur 1).

Forsigtig: Ståuld, skuresvampe og skuremidler kan ridse kogepladens overflade. Den glaskeramiske overflade kan også blive beskadiget af skrappe aerosoler eller uegnede eller ikke tilstrækkeligt blandede flydende kemikalier (figur 1 og 2).

Afmærkninger og lignende på kogepladen kan blive slidt af, hvis du bruger skrappe rengøringsmidler på kogezoneerne, eller hvis du bruger kogegej, hvor bunden er slidt eller i beskadiget.

Mindre pletter fjernes med en fugtig, blød klud. Derefter skal overfladen tørres af (figur 3).

Vandpletter fjernes med en mild eddikeopløsning, men aftør ikke rammen med det (kun visse modeller), da den kan blive mat. Brug aldrig skrappe midler på spray eller kalkfjerner (figur 3).

Fastgroede pletter fjernes med særlige rengøringsmidler og redskaber til rengøring af glaskeramiske kogeplader. Når du bruger sådanne produkter, skal du følge produktets brugsanvisning.

Sørg for, at alle rester af rengøringsmidler fjernes helt, da de ellers kan skade den glaskeramiske kogeplade, når kogezoneerne varmes op (figur 3).

Genstridige og fastbrændte madrester fjernes med en speciel glaskeramisk skraber.

Skraberens plastdele må ikke komme i kontakt med varme kogezoneer. Pas på, at du ikke skærer dig på skraberens.

Sukker og sukkerholdige fødevarer kan beskadige den glaskeramiske kogeplade permanent (figur 5). Rester af sukker og sukkerholdige fødevarer derfor skal straks skrubes af den glaskeramiske kogeplade, også selv om kogezoneerne stadig er varme (figur 4). Eventuelle farveforandringer i den glaskeramiske overflade påvirker ikke kogepladens funktion

eller overfladens stabilitet. De opstår oftest som følge af fastbrændte madrester eller som følge af brug af kogegej med aluminium- og kobberbund, og sådanne misfarvninger er temmelig svære at fjerne.

Advarsel: Alle beskrevne skader er hovedsageligt æstetiske og har ingen direkte indvirkning på apparatets drift. Sådanne skader dækkes ikke af garantien.

SÆRLIGE ADVARSLER OG ANMELDELSE AF FEJL

Vigtigt

- I løbet af garantiperioden må reparationer kun foretages hos servicecentre, der er godkendt af Gorenje.
- Før reparationen påbegyndes skal du sikre dig, at apparatet er afbrudt fra lysnettet ved enten at fjerne sikringen eller ved at trække stikket ud af stikkontakten.
- Uautoriserede indgreb i apparatet kan medføre elektrisk stød eller kortslutning, og du må derfor ikke forsøge selv at reparere apparatet. Overlad alle reparationsopgaver til en autoriseret installatør eller et autoriseret servicecenter.
- Hvis der er tale om mindre fejl eller problemer med apparatets funktion, skal du følge de nedenstående anvisninger og se, om du selv kan afhjælpe problemet.

Hvis du rekvirerer en servicetekniker under garantiperioden, vil det være for egen regning, hvis det vises sig, at fejlen skyldes forkert brug. Gem denne brugsanvisning et sted, hvor du nemt kan finde den igen. Hvis du overdrager apparatet til en anden, skal du lade brugsanvisningen følge med. Ved at følge det nedenstående skema kan du afhjælpe nogle almindeligt kendte problemer.

| Problem | Mulig årsag | Afhjælpning |
|--|---|---|
| Flammen er ujævn/ustabil. | Forkert indstilling af gaseffekten. | Få en autoriseret installatør til at kontrollere gasforsyningen til apparatet. |
| Flammen fra brænderne ændrer sig pludseligt | Brænderens dele er ikke samlet korrekt. | Saml brænderen korrekt. |
| Det tager længere tid at tænde for brænderen. | Brænderens dele er ikke samlet korrekt. | Saml brænderen korrekt. |
| Flammen går ud kort tid efter tænding | Drejeknappen er trykket for lidt ind eller trykket ind i for kort tid. | Hold knappen trykket ind i længere tid. Tryk den hårdere ind, før du slipper den. |
| Risten er misfarvet i området omkring brænderen | Dette er et almindeligt fænomen, som skyldes høj temperatur | Rengør risten med et metalplejemiddel. |
| Der er ikke strøm på apparatet | Sikringen er muligvis sprunget | Kontroller sikringen, og udskift den om nødvendigt. |
| Den elektriske tænding af brænderne fungerer ikke mere | Der sidder rester af mad eller rengøringsmiddel mellem gnisttænderen og brænderen | Åbn og rengør forsigtigt åbningen mellem gnisttænderen og brænderen. |
| Brænderhoveddækslet ser uappetitligt ud | Det er snavset. | Rengør dækslet med et metalplejemiddel. |

Hvis problemet fortsat findes, efter at du har gennemgået skemaet, skal du kontakte en autoriseret installatør. Garantien dækker ikke fejl som skyldes forkert tilslutning eller brug af apparatet. I sådanne tilfælde må brugeren selv dække reparationsomkostningen.

Producenten af dette apparat foretager løbende produktudvikling. Tekst og illustrationer i denne vejledning kan derfor ændres uden forudgående varsel.

