

# gorenje

SL

HR

SR

MK

SQ

RO

BG

## Udhëzimet e përdorimit

### Lavastovilje

GS642E90W

GS642E90X

GS642E90B

GS642E90G

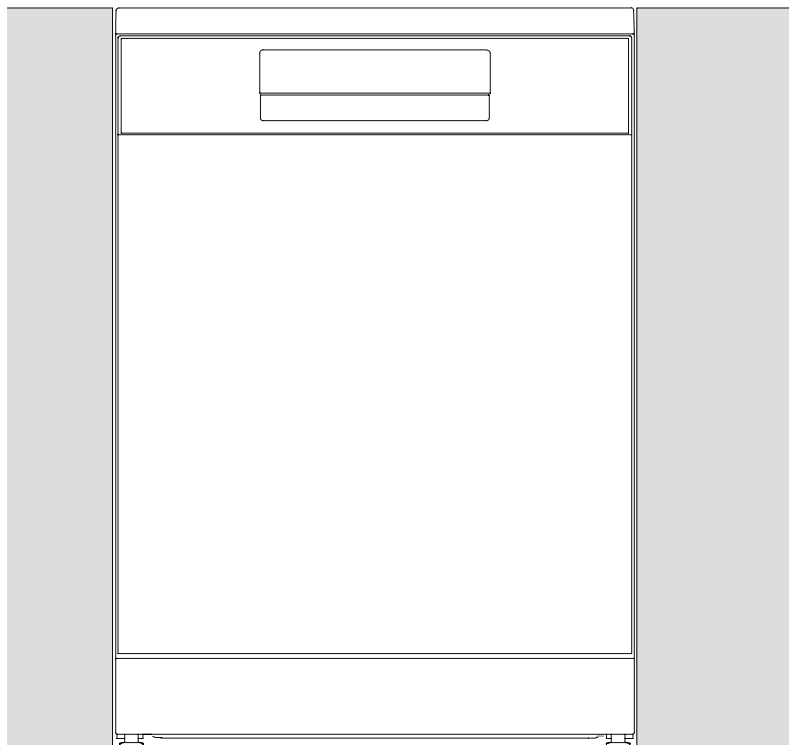

# Përmbajtja

<b>Lavastovilja juaj .....</b>	<b>4</b>
<b>Udhëzimet e sigurisë .....</b>	<b>5</b>
Montimi .....	6
Funksioni i mbrojtjes nga tejbushja .....	6
Ruajtja në dimër/transporti .....	6
Materiali i paketimit .....	6
Hedhja .....	6
<b>Para se të lani për herë të parë .....</b>	<b>7</b>
Fortësia e ujit .....	7
Rregullimi bazë .....	8
Mbusheni me solucion shkëlqyes .....	8
Mbusheni me kripë .....	8
<b>Lavastovilje më ekologjike .....</b>	<b>10</b>
Kurseni energji dhe ujë .....	10
<b>Mbushja e lavastoviljes .....</b>	<b>11</b>
Enët delikate .....	11
Vendosja e enëve ndikon te rezultatet .....	11
Shportat e lavastoviljes .....	11
Shporta e sipërme .....	11
Shporta e poshtme .....	12
Shporta e thikave dhe e pirunëve .....	13
<b>Përdorimi i larësës së enëve .....</b>	<b>14</b>
Shtoni detergjent .....	14
Ndezur/Fikur .....	15
Blokimi për fëmijët .....	15
Zgjidhni programin .....	15
Zgjidhni opsionin .....	16
Nis/Pezullo/Ndalo .....	16
Nëse doni të vendosni enë të tjera .....	17
Shkëputja e energjisë .....	17
Kontrolloni orët e larjes .....	17
Pasi ka mbaruar programi .....	17
Rezultatet më të mira të tharjes .....	17
Zbrazeni larësen e enëve .....	17
<b>Tabela e programeve .....</b>	<b>18</b>
<b>Rregullimet .....</b>	<b>19</b>
<b>Kujdesi dhe pastrimi .....</b>	<b>21</b>
Mbusheni me solucion shkëlqyes .....	21
Mbusheni me kripë .....	21
Pastroni filtrin .....	22
Pastrimi i krahëve të spërkatjes .....	22
Pastroni pjesën e jashtme të lavastoviljes .....	23
<b>CLn - Ndizni Vetëpastrim programin .....</b>	<b>23</b>
Hiqini bllokimet .....	23
<b>Zgjidhja e problemeve .....</b>	<b>25</b>

<b>Instalimi .....</b>	<b>30</b>
Udhëzimet e sigurisë .....	30
Mbrojtja e derës nga transporti .....	30
Vendosja e larëses së enëve .....	30
Rregulloni lartësinë dhe futeni larësen e enëve në vend .....	31
Lidhja e shkarkimit .....	32
Lidhja me furnizimin e ujit .....	33
Lidhja elektrike .....	34
Hiqeni banakun e larëses së enëve .....	34
<b>Shërbimi .....</b>	<b>35</b>
<b>Informacion teknik .....</b>	<b>36</b>
Të dhëna teknike .....	36
Informacione për konsumatorët .....	36
Informacion për institutin e testimit .....	36

# Lavastovilja juaj

Instaloni larësen e enëve, shihni kapitullin *Instalimi*. Shtypni .

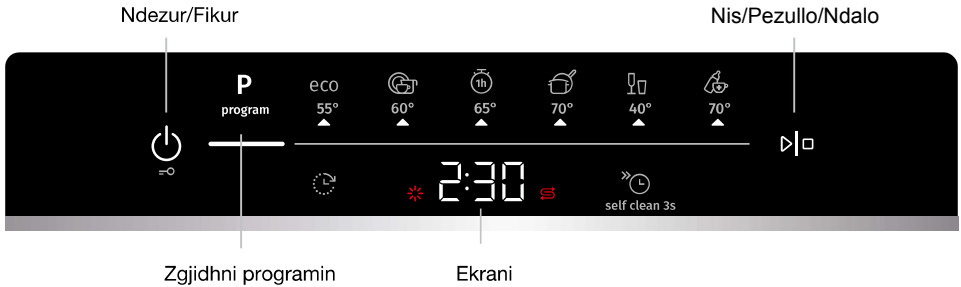

Kur lavastovilja ndizet për herë të parë, është e rëndësishme që të zgjidhni parametrat e duhura për të siguruar rezultate të mira larjeje. Shikoni kapitullin *Para se të lani për herë të parë*.



## Programet

- eco Eco 55°
-  Universal 60°
-  1h 65°
-  Intensive 70°
-  Qelqi 40°
-  Higjiena 70°

## Opsionet



-  Fillim i vonuar
-  Larja e shpejtë

## Programet speciale

**self clean 3s** Vetëpastrim

## Informacioni në ekran

Shikoni pjesën *Kujdesi dhe pastrimi*.

-  Mbusheni me solucion shkëlqyes
-  Mbusheni me kripë

**CLn** Ndizni Vetëpastrim programin



## SHËNIM!

Paneli i kontrollit reagon ndaj përdorimit vetëm kur dera është e mbyllur.

## Udhëzimet e sigurisë

- Lexoni udhëzimet e përdorimit dhe ruajini në një vend të sigurt!
- Numri i konfigurimeve të vendosjes standarde: 13
- Asnjëherë mos e përdorni lavastoviljen për asnjë qëllim tjetër përveç se për atë që është specifikuar në këto udhëzime përdorimi.
- Mos vendosni asgjë në derën e lavastoviljes ose shportat e lavastoviljes përveç enëve.
- Mos e lini asnjëherë hapur derën e lavastoviljes pasi dikush mund të pengohet në të. Shtyni shportat brenda për të shmangur rrezikun e rënies/ përmbysjes së lavastoviljes.
- Përdorni vetëm detergjent lavastoviljeje.
- Kjo pajisje mund të përdoret nga fëmijët e moshës 8 vjeç e sipër dhe nga njerëz me aftësi të kufizuara fizike, mendore, ose me mungesë eksperience dhe njohurie nëse mbikëqyren ose udhëzohen në lidhje me përdorimin e pajisjes në një mënyrë të sigurt dhe i kuptojnë rreziqet e përfshira. Fëmijët nuk duhet të luajnë me pajisjen. Pastrimi dhe mirëmbajtja nga përdoruesi nuk duhet të kryhen nga fëmijët pa mbikëqyrje.
- Pajisja nuk është e destinuar për përdorim nga persona (përfshirë fëmijët) me dëmtime fizike ose mendore, ose persona pa përvojë dhe njohuri. Këta persona duhet të udhëzohen për përdorimin e pajisjes nga një person përgjegjës për sigurinë e tyre. Sigurohuni që fëmijët të mos luajnë me pajisjen.
- Kordoni i dëmtuar i furnizimit duhet të zëvendësohet vetëm nga qendra e shërbimit të prodhuesit ose nga dikush i kualifikuar në mënyrë profesionale.
- Përdoreni lavastoviljen vetëm në ambiente shtëpiake për larjen e enëve të shtëpisë. Është i ndaluar çdo lloj përdorimi tjetër.
- Asnjëherë mos futni në lavastovilje enë me lëndë holluese brenda për shkak të rrezikut të shpërthimit. Në lavastovilje nuk mund të lahen as enët që mund të përmbajnë hi, llak ose lubrifikantë.

- Fëmijët duhet të mbikëqyren. Mos lejoni që fëmijët të përdorin ose të luajnë me lavastovilje. Ji veçanërisht vigjilent kur dera është e hapur. Disa detergjent mund të mbesin brenda! Pas shtimit të detergjentit, gjithmonë nisni menjëherë lavastoviljen.

**⚠ PARALAJMËRIM!**

Thikat dhe gjërat e tjera me maja duhet të vendosen me majat poshtë në koshin e thikave dhe pirunëve ose horizontalisht në koshat e tjerë.

**⚠ PARALAJMËRIM!**

Fëmijët duhet të mbahen nën mbikëqyrje – detergjenti i lavastoviljes është gërryes!

## Montimi

Shikoni pjesën *Instalimi*.

## Funksioni i mbrojtjes nga tejmushja

Ruajtësja e mbimbushjes me ujë fillon të pompojë lavastoviljen dhe fik furnizimin me ujë nëse niveli i ujit në lavastovilje tejkalon nivelin normal. Nëse kontrolluesi i mbingarkesës është aktivizuar, F54 (Tejmushja me ujë) shfaqet në ekran. Mbyllni rubinetin e ujit dhe kontakti qendrën tuaj më të afërt të shërbimit. (Për të shmangur rrjedhjen e ujit jashtë lavastoviljes, mos e hiqni spinën nga priza në mur derisa të jetë mbyllur rubineti i ujit në linjën e furnizimit!)

## Ruajtja në dimër/transporti

Ruani lavastoviljen nga ngrirja dhe shmangni distancat e gjata të transportit në mot shumë të ftohtë. Transportojeni lavastoviljen në këmbë ose vendoseni atë në shpinë.

Para transportimit të një lavastovilje të përdorur, ose para ruajtjes së zgjatur, fillimisht duhet që uji të hiqet nga lavastovilja.

## Materiali i paketimit

Paketimi i jashtëm e mbron produktin gjatë transportit. Materiali i paketimit është i riciklueshëm. Ndajini veçmas materialet e ndryshme të paketimit për të pakësuar shpërdorimin e lëndës së parë. Shitësi mund ta çojë paketimin për riciklim ose mund t'ju drejtojë që të shkoni te qendra më e afërt e riciklimit. Paketimi përbëhet nga:

- Karton i rurdhosur i bërë prej 100% materiali të ricikluar.
- Polistireni i fryrë (EPS) pa klor ose fluor të shtuar.
- Përforcime prej druri të patrajtuar.
- Qese plastike mbrojtëse prej polietilieni (PE).

## Hedhja

Lavastovilja prodhohet dhe etiketohet për riciklim. Kur lavastovilja ka arritur në fund të jetës së shërbimit dhe duhet të hidhet, ajo duhet menjëherë të bëhet e papërdorshme. Tërhiqni kabllon e energjisë dhe priteni sa më shkurt që të jetë e mundur.

Kontakti me autoritetet lokale për informacione se ku dhe si duhet të riciklohet lavastovilja.

# Para se të lani për herë të parë

## Fortësia e ujit

Për të arritur rezultate të mira larjeje, lavastovilja duhet të ketë ujë të butë (ujë me përmbajtje minerale të ulët). Uji i fortë lë një shtresë të bardhë në enë dhe në lavastovilje.

### Kontrolli i fortësisë së ujit

Ngurtësia e ujit specifikohet duke përdorur shkallët gjermane të fortësisë së ujit (°dH), shkallët franceze të ngurtësisë së ujit (°fH), shkallët angleze të fortësisë së ujit (°eH) ose milimetrat për litër (mmol/L).

Furnizimi me ujë me fortësi uji mbi 2,8°dH (5°fH / 3,5°eH / 0,5 mmol/L) duhet të zbutet. Kjo bëhet automatikisht me ndihmën e zbutësit inkaso të ujit. Në mënyrë që zbutësi i ujit të funksionojë siç duhet, rregullimet e tij duhet të përshtaten me fortësinë e furnizimit me ujë. Pasi të keni rregulluar cilësimet e zbutësit të ujit, shtoni detergjentin dhe solucionin shkëlqyes në doza të përshtatshme për ujin e butë.

Kontakttoni rrjetin e furnizimit lokal për të kontrolluar sa është fortësia e ujit në zonën tuaj.

Mbajeni shënim fortësinë e ujit: \_\_\_\_\_

°dH	°fH	°eH	mmol/l	Parametri i rekomanduar
0-2,8	0-5	0-3,5	0,0-0,5	00
2,9-5,6	6-10	3,6-7,0	0,6-1,0	01
5,7-11,2	11-20	7,1-14,0	1,1-2,0	02
11,3-16,8	21-30	14,1-21,0	2,1-3,0	03
16,9-22,4	31-40	21,1-28,0	3,1-4,0	04
22,5-28,0	41-50	28,1-35,0	4,1-5,0	05
28,1-36,4	51-65	35,1-45,5	5,1-6,5	06
36,4+	65+	45,5+	6,5+	07

Nëse fortësia e ujit tejkalon 36,4°dH (65°fH / 45,5°eH / 6,5 mmol/L), ne rekomandojmë lidhjen e një zbutësi të jashtëm të ujit.

## Rritje e konsumit të ujit gjatë rigjenerimit

Zbutësi i brendshëm i ujit në lavastovilje rigjenerohet rregullisht për të ruajtur funksionin e tij. Rigjenerimi zgjat programin e lavastoviljes dhe rrit konsumin e energjisë dhe të ujit. Sa shpesh rigjenerohet uji zbutësi të lavastoviljes varet nga konfigurimi i zgjedhur.

Shembull: Nëse programi Eco 55° ekzekutohet me cilësimin e paracaktuar të fortësisë së ujit (04), uji zbutësi rigjenerohet në intervale të rregullta, konsumi i energjisë rritet me 0,025 kWh, dhe konsumi i ujit rritet me 2,5 litra, ndërsa koha e programit zgjatet me 1 minutë. Rigjenerimi ndodh gjatë larjes kryesore të programit.

## **PARALAJMËRIM!**

Uji i fortë lë një shtresë të bardhë në enë dhe brenda lavastoviljes. Prandaj është e rëndësishme që të zgjidhni konfigurimin e duhur sipas zbutësit të ujit! Shikoni Fortësia e ujit në kapitullin *Rregullimet*.

Mos e përdorin asnjëherë larësen e enëve me një mbajtëse të zbrazët të kripës nëse furnizimi me ujë ka një fortësi uji që tejkalon 2,8°dH (5°fH / 3,5°eH / 0,5 mmol/L).

## **Rregullimi bazë**

Kur lavastovilja ndizet për herë të parë, është e rëndësishme që të zgjidhni parametrat e duhura për të siguruar rezultate të mira larjeje. Shikoni kapitullin *Rregullimet*.

Vendosja:

- Solucioni shkëlqyes
- Fortësia e ujit
- TAB

## **Mbusheni me solucion shkëlqyes**

Tharja bëhet më shpejt dhe arrihen rezultate më të mira nëse përdorni solucion shkëlqyes. Gjithashtu do të arrini rezultate më të mira dhe do të keni enë pa njolla.

Mbushni mbajtësen e solucionit për shkëlqim me solucion shkëlqyes nëse keni zgjedhur Solucioni shkëlqyes 01 - 05.

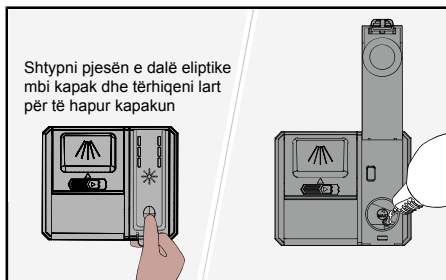

1. Hapeni kapakun e vendit të solucionit shkëlqyes.
2. Mbusheni me kujdes me solucion shkëlqyes në nivelin e shënuar **MAX**.
3. Fshijini spërkatjet e solucionit shkëlqyes aty pranë.
4. Mbylleni kapakun fort.

## **Mbusheni me kripë**

Shtoni kripën në mbajtësen e kripës nëse keni zgjedhur Fortësia e ujit 01 - 07.

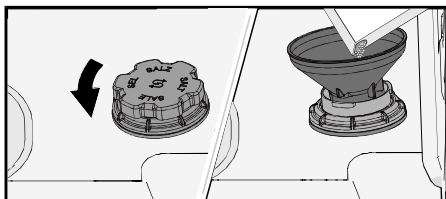

1. Hiqni kapakun e mbajtëses së kripës duke e kthyer atë në drejtim të kundërt.



2. Vendoseni hinkën e dhënë me lavastoviljen në vrimën e mbushjes me kripë. Në fillim hidhni rreth 1 L ujë.
3. Shtoni mjaftueshëm kripë për të mbushur mbajtësen e kripës (maks. 750 gram). Përdorni kripë të veçantë për lavastoviljen.
4. Fshijeni kripën e tepërt në mënyrë që kapaku të vidhohet fort.



**PARALAJMËRIM!**

Për të shmangur njollat e ndryshkut, duhet të vihet në punë një program larjeje enësh menjëherë pasi të jetë hedhur kripa.

# Lavastovilje më ekologjike

## Kurseni energji dhe ujë

Kur përdorni lavastovilje në një ambient tregtar, zakonisht përdoret më pak energji dhe ujë krahasuar me larjen e enëve me dorë.

## Mos i shpëlani në ujë të rrjedhshëm

Mos i shpëlani enët në ujë të rrjedhshëm pasi kjo rrit konsumin e energjisë dhe të ujit. Thjesht hiqini grimcat e mëdha të ushqimeve me një spatul para se t'i futni në lavastovilje.

## Zgjidhni detergjent ekologjik

Lexoni në paketim deklaratën për mjedisin!

Përdorimi i sasisë së tepër të detergjentit, solucionit shkëlqyes dhe kripës mund të sjellë larje më pak të efektshme të enëve dhe mund të ketë ndikim më të madh te mjedisi.

## Vëreni lavastoviljen në punë kur të jetë mbushur plot

Kurseni energji dhe ujë duke pritur derisa lavastovilja të jetë mbushur plot para se të aktivizoni një program (shihni numrin e rregullimeve standarde të vendit). Përdorni programin ⑤ 1h 65° me opsionin ⑦ Larja e shpejtë për të shpëlarë enët nëse kanë erë të pakëndshme.

## Vëreni programet në punë me temperaturë më të ulët.

Nëse enët janë vetëm pak të pista, mund të zgjidhni një program me temperaturë të ulët.

## Zgjidhni programin e larjes së enëve – Eco 55°

Programi i larjes së enëve është bërë për të larë në mënyrë të efektshme duke përdorur sa më pak ujë dhe energji. Programi lan me temperaturë të ulët për kohë të gjatë.

## Lidheni me ujin e ftohtë

Lidheni lavastoviljen me ujin e ftohtë nëse ndërtesa ngrohet me naftë, korrent ose gaz.

## Lidhja me ujin e ngrohtë

Lidhni lavastoviljen me furnizimin me ujë të nxehtë (maks. 60 °C) nëse ndërtesa nxehet duke përdorur një mjet efikas të energjisë si ngrohja qendrore, energjia diellore ose energjia gjeotermale. Zgjedhja e një lidhjeje të ujit të nxehtë redukton konsumin e energjisë së lavastoviljes.

## SHËNIM!

Mos e tejkaloji temperaturën e lejuar të furnizimit me ujë. Materialet e caktuara të përdorura në disa enë gatimi nuk janë rezistente ndaj nxehtësisë së lartë. Shihni *Enët delikatenë* kapitullin *Mbushja e lavastoviljes*.

# Mbushja e lavastoviljes

## Enët delikate

Disa enë gatimi nuk mund të lahen në lavastovilje. Kjo mund të jetë për disa arsye. Disa materiale nuk janë rezistente ndaj nxehtësisë së lartë, disa të tjera mund të dëmtohen nga detergjenti për lavastovilje.

Bëni kujdes, për shembull, me gjërat e punuara me dorë, dekorimet delikate, enët prej qelqi/kristali, argjendi, bakri, kallaji, alumini, druri dhe plastike. Kërkoni nëse kanë shënimin "Për lavastovilje".

## Vendosja e enëve ndikon te rezultatet

Vendosini enët me kujdes për të pasur rezultate më të mira në larje dhe në tharje, me sa më pak konsum të energjisë dhe ujit. Jepini lavastoviljes mundësinë të arrijë e të pastrojë të gjitha sipërfaqet, si edhe t'i thajë enët sa më mirë të jetë e mundur.

- Të gjitha sipërfaqet e palara duhet të drejtohen për brenda dhe për poshtë!
- Enët nuk duhet të vendosen brenda ose sipër njëra tjetrës.
- Anojini enët me gropë si filxhanët në mënyrë që uji i shpërlarjes të derdhet. Kjo është gjithashtu e rëndësishme për gjërat plastike.
- Sigurohuni që gjërat e vogla të mos bien në shportën e larjes së enëve; vendosini në shportën e thikave dhe pirunëve.

### SHËNIM!

Kontrolloni që krahët e spërkatjes të rrotullohen lirshëm.

## Shportat e lavastoviljes

Lavastovilja është e pajisur me një shportë të sipërme dhe një shportë të poshtme me shportë për thika dhe pirunë.

*Pamja e shportave mund të ndryshojë në varësi të konfigurimit të lavastoviljes.*

## Shportat e sipërme

Vendosni gotat, filxhanët, sahanët, pjatat anësore dhe pjatat e filxhanëve në shportën e sipërme. Të gjitha sipërfaqet e enëve të papastra duhet të jenë të vendosura brenda dhe poshtë! Gotat e verës vendosen në mbajtësen e gotave të verës dhe thikat vendosen në mbajtësen e thikave në të djathtë.

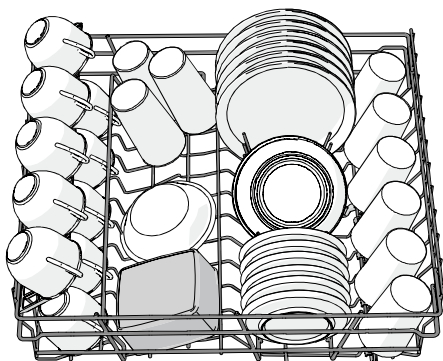

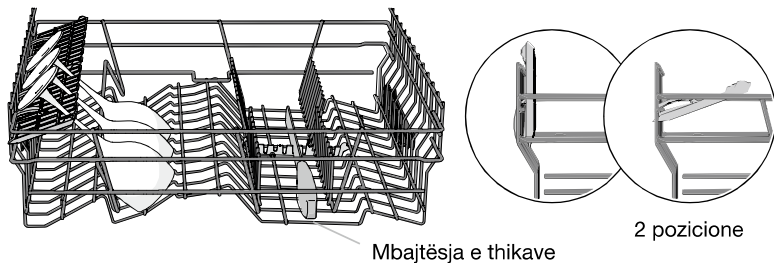

## Ngritja dhe ulja e shportës të sipërme

1. Tërhiqeni shportën e sipërme.
2. Kapini anët e shportës të sipërme me të dyja duart dhe ngrijeni lart.
3. Nëse shporta e sipërme ngrihet ndërkohë që është në pozicionin e lartë, ajo do të bjerë në pozicionin e poshtëm.  
Vini re se të dyja anët e shportës duhet të vendosen gjithmonë në të njëjtën lartësi.

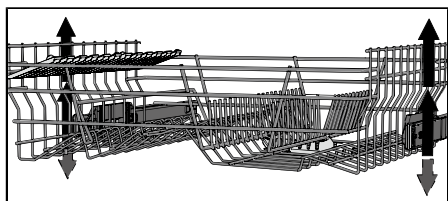

## Shporta e poshtme

Vendosni pjatat, pjatat anësore, enët për shërbim, tenxheret dhe thikat dhe pirunët (në shportën e thikave dhe pirunëve) në shportën e poshtme.

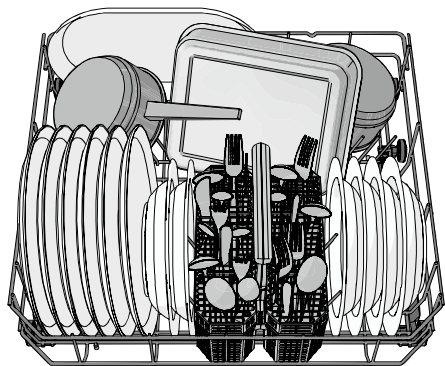

## Mbështetëset e rregullueshme të pjatave

Mbështetëset e rregullueshme të pjatave mund të zhvendosen poshtë për ta bërë më të lehtë vendosjen e tenxhereve dhe sahanëve.

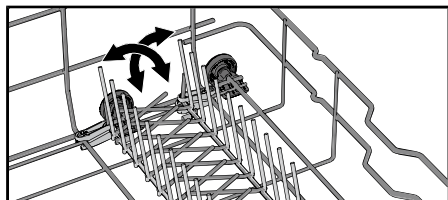

## Shporta e thikave dhe e pirunëve

Vendosini lugët dhe pirunët mbrapsht, përveç thikave, dhe përhapini sa më shumë të jetë e mundur. Sigurohuni që lugët të mos puthiten me njëra-tjetrën.

Vendoseni shportën e thikave dhe pirunëve në shportën e poshtme.

### Shporta me kapak e thikave, pirunëve dhe lugëve

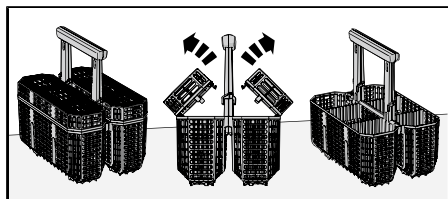

Kapaku i shportës së thikave, pirunëve dhe lugëve mund të hiqet.

### Shporta elastike e thikave, pirunëve dhe lugëve

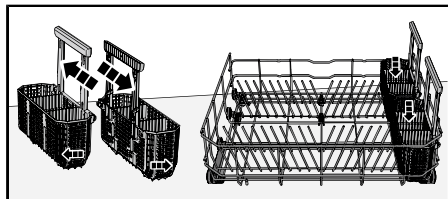

Shporta e thikave, pirunëve dhe lugëve është elastike dhe mund të ndahet në dy pjesë, të cilat më pas mund të kapen anash shportës së poshtme.

# Përdorimi i larëses së enëve

## Shtoni detergjent

Ndiqui udhëzimet në paketimin e detergjentit. Kjo lavastovilje është e pajisur me zbutës uji, prandaj përdorni doza detergjenti dhe solucioni shkëlqyes të përshtatshme për ujë të butë.

Përdorimi i detergjentit të tepërt mund të çojë në larje enësh më pak të efektshme dhe gjithashtu ndikon për keq në mjedis.

## Mbajtësja e detergjentit

Mbajtësja e detergjentit duhet të jetë e thatë kur shtoni detergjentin.

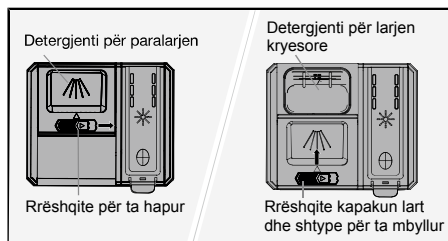

Nëse përdoret detergjenti i lavastoviljes me pluhur ose lëng, shtoni një sasi të vogël të detergjentit në mbajtësen për detergjentin e paralarjes.

## SHËNIM!

Përdorni vetëm detergjent për larje enësh! Nuk duhet të përdoret larës lëng pasi shkuma që formohet nuk lejon lavastoviljen të punojë mirë.

## Të gjitha në një detergjent

Ka shumë lloje të detergjenteve të gjitha në një në treg. Lexoni me kujdes udhëzimet për këto produkte.

Aktivizoni cilësimin TAB dhe çaktivizoni cilësimin Solucioni shkëlqyes, kur përdorni një detergjent të gjitha në një që përfshin solucionin shkëlqyes.

Tabletat e lavastoviljeve rekomandohen për programe të shkurtra (më pak se 75 minuta). Në vend të tyre, përdorni detergjent pluhur ose lëng për lavastovilje.

## SHËNIM!

Rezultatet e larjes dhe tharjes optimale arrihen duke përdorur detergjentin normal të lavastoviljes së bashku me solucioni shpërndarës shkëlqyes dhe kripën.

Kontaktoni prodhuesin e detergjentit nëse keni pyetje në lidhje me detergjentin.

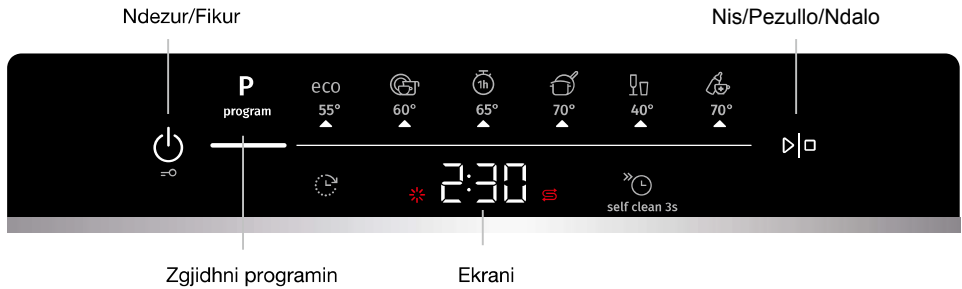

## SHËNIM!

Paneli i kontrollit reagon vetëm për t'u përdorur kur dera është e mbyllur.



## Ndezur/Fikur

Mbyllni derën siç duhet, përndryshe larësja e enëve nuk do të ndizet. Shtypni . Gjithashtu hapni rubinetin e ujit nëse është i mbyllur.

Kur programi nuk funksionon, shtypni për të fikur menjëherë larësen e enëve. Nëse programi funksionon, shtypni dhe mbajeni për pesë sekonda për të fikur larësen e enëve. Përndryshe, shtypni dhe mbani shtypur për tre sekonda për të ndaluar larësen e enëve, më pas shtypni për ta fikur.

## Bllokimi për fëmijët

Për të parandaluar që fëmijët të fikin programin aktual të larëses së enëve, mund të aktivizoni funksionin e bllokimit për fëmijët. Pasi ta keni ndezur programin, shtypni dhe mbani shtypur për tre sekonda. CL (Child Lock) do të shfaqet në ekran kur shtypni panelin e kontrollit. (Për ta zhblokuar, shtypni dhe mbani shtypur për tre sekonda.)

Mund të aktivizoni cilësimin Bllokimi automatik për fëmijët për të parandaluar që fëmijët të ndezin larësen e enëve. Shihni kapitullin *Rregullimet*.

## P Zgjidhni programin

Zgjidhni një program që i përshtatet llojit të enëve dhe faktit se sa të palara janë. Eco 55° është gjithnjë i zgjedhur paraprakisht.

Shtypni **P** një ose më shumë herë derisa të aktivizohet programi i dëshiruar, i cili tregohet nga një dritë treguese.

### ECO **Eco 55°**

Mund të lexoni më shumë rreth lavastoviljes ekologjike në kapitullin *Lavastovilje më ekologjike*.

Për enët me shumë yndyrë, duhet të përdoret një program me temperatura më të larta.



### **Universal 60°**

Program i efektshëm për përdorimin e përditshëm për enët e pista pak të thara. (Ky program nuk është bërë për ushqimet e djegura, si për shembull enët e furrës.)



### **1h 65°**

Një program i shpejtë për ushqimet që janë tharë paksa. (Ky program nuk funksionon për ushqimet e djegura, si për shembull enët e furrës.)



## Intensive 70°

Duhet të përdoret një program me temperaturë të lartë për shpërndarjen e yndyrës në enët që janë shumë të papastra, si tiganët, tavat dhe enët për sobat. Nëse këto enë nuk e zënë tërësisht hapësirën e lavastoviljes, mund të shtoni pjata dhe enë të tjera.



## Qelqi 40°

Një program i kujdesshëm i larjes së enëve me temperaturë të ulët për larjen e gjërave delikate prej kristali/qelqi. Mos harroni të përdorni një sasi të vogël detergjenti dhe t'i vendosni enët në mënyrë të tillë që të mos prekin njëra-tjetrës gjatë larjes. Shikoni gjithashtu *Enët delikate* në kapitullin *Mbushja e lavastoviljes*. Në këtë program mund të lahet edhe porcelani që sapo është përdorur pa ushqimet të thara.



## Higjiena 70°

Ky program është ideal për t'u përdorur aty ku kërkesat për higjienë janë tepër të larta, p.sh. për shishet e foshnjave dhe dërrasat për prerje. Temperatura është e lartë si në procesin larës kryesor ashtu edhe në procesin përfundimtar të shkëlqimit.

## self clean 3s Vetëpastrim

Program vetë-pastrues për pastrimin higjienik të kazanit, krahëve të spërkatjes dhe tubave të spërkatjes në lavastovilje.

Ky program mund të vihet në punë (pa enë brenda) duke përdorur detergjent normal lavastoviljesh ose acid citrik. Ka gjithashtu në treg solucione të veçanta për lavastovilje. Për heqjen e depozitimeve të kalkarit, shikoni *Kazani i lavastoviljes* në kapitullin *Kujdesi dhe pastrimi*.

Lavastovilja do të tregojë në intervale të rregullta që duhet të aktivizohet Vetëpastrim.

Shtypni dhe mbani shtypur self clean 3s derisa CLn të shfaqet në ekran për të zgjedhur programin.

## Zgjidhni opsionin

Shtypni opsionet (☺, ☹) për t'i aktivizuar ato. (Opsionet e disponueshme ndryshojnë midis programeve.)



## Fillim i vonuar

Kur zgjidhni Fillim i vonuar, larësja e enëve ndizet 1-24 orë pasi të kenë shtypur ► dhe të keni mbyllur derën.

1. Shtypni butonin ☺ një herë për të aktivizuar Fillim i vonuar. Shtypni butonin disa herë – ose mbajeni shtypur – për të vendosur numrin e dëshiruar të orëve. Koha për Fillim i vonuar shfaqet në ekran.
2. Shtypni ►. Kohëmatësi numëron mbrapsht dhe larësja e enëve ndizet pas shtyrjes të zgjedhur.

Nëse dëshironi të anuloni opsionin Fillim i vonuar, shtypni dhe mbani shtypur ► për tre sekonda.

*Nuk është i disponueshëm për: Vetëpastrim*



## Larja e shpejtë

Ky opsion shkurton kohën e programit, por përdor më pak energji dhe ujë.

Shtypni ☹ për të aktivizuar opsionin. Koha e programit përditësohet në ekran.

*Nuk është në dispozicion për: Qelqi 40°, Higjiena 70°, Vetëpastrim*



## ▷|□ Nis/Pezullo/Ndalo

Shtypni ▷|□. Në ekran fillon numërimi mbrapsht.

### Ndalimi ose ndryshimi i një programi

Shtypni dhe mbani shtypur ▷|□ për tre sekonda për të pezulluar programin. Nëse dëshironi të ndërprisni ose ndryshoni programin pas ndezjes së larësës së enëve, shtypni dhe mbani shtypur për pesë sekonda.

Hapni derën dhe mbushni me detergjent tjetër nëse kapaku i shpërndarësit të detergjentit është hapur. Mbyllni derën. Pastaj zgjidhni një program të ri dhe shtypni ▷|□.

### Koha e mbetur

Pasi të keni zgjedhur një program dhe opsione, koha totale shfaqet .

### Nëse doni të vendosni enë të tjera<sup>1)</sup>

Shtypni dhe mbani shtypur ▷|□ për tre sekonda për të pezulluar programin. Hapni derën. Vendosni enë të tjera dhe mbyllni derën. Shtypni ▷|□.

### Shkëputja e energjisë

Nëse larësja e enëve është fikur për shkak të shkëputjes së energjisë ndërkohë që programi i makinës larëse është i aktivizuar, programi riaktivizohet kur rivendoset energjia. Nëse energjia shkëputet gjatë tharjes, programi ndërpritet.

### Kontrolloni orët e larjes

Shtypni dhe mbani shtypur ☉ dhe ☾ për të shfaqur Numri i cikleve të programit në ekran.

### Pasi ka mbaruar programi

Pasi programi të mbarojë, shfaqet në ekran "Fundi". Dhe larësja e enëve fiket pasi zilja lëshon një tingull.

Larësja e enëve fiket vetë pasi mbaron programi. Mbylleni rubinetin e ujit pas çdo përdorimi.

### Rezultatet më të mira të tharjes

- Mbusheni lavastoviljen plot.
- Anojini enët me gropë si filxhanët në mënyrë që uji i shpërlarjes të derdhet. Kjo është gjithashtu e rëndësishme për gjërat plastike.
- Mbusheni me solucion shkëlqyes ose rrisni cilësimin e dozës së solucionit shkëlqyes.
- Hapeni pak derën pasi të ketë mbaruar programi.
- Lëri enët të ftohen para se t'i nxirrni nga lavastovilja.





### Zbrazeni larësen e enëve

Porcelani i nxehtë është më delikat. Lëri enët të ftohen në lavastovilje para se t'i nxirrni.

Zbrazi më parë shportën e poshtme në mënyrë që pikat e ujit nga shporta e sipërme të mos bien në enët në shportën e poshtme.

<sup>1)</sup> Nuk duhet të vendosni enë të tjera nëse kapaku i shpërndarësit të detergjentit është hapur.





## Tabela e programeve

Programet	Detergjent (g)	Opsionet	Numri i paralarjes	Larja kryesore	Numri i shpëlarjeve	Procesi përfundimtar i shkëlqimit	Vlerat e konsumit <sup>1)</sup>		
							Koha e larjes (afërsisht orë:min)	Energjia (afërsisht kWh)	Kons. i ujit (liter)
eco Eco 55° <sup>2)</sup>	21			55 °C	2	61 °C	3:35	0,92	11,0
 Universal 60°	25		1	60 °C	2	60 °C	3:10	1,2	12,5
 1h 65°	25			65 °C	3	65 °C	1:00	1,1	13,0
 Intensive 70°	25		2	70 °C	2	70 °C	2:50	1,6	15,5
 Qelqi 40°	20			40 °C	2	50 °C	1:40	0,7	10,0
 Higjiena 70°	25			70 °C	2	70 °C	1:05	1,3	9,5

<sup>1)</sup> Vlerat e konsumit varen nga temperatura e ujit që hyn, temperatura e dhomës, sasia e mbushjes, funksionet shtesë të zgjedhura dhe të tjera.

<sup>2)</sup> Ky program është i përshtatshëm për t'i larë enët që janë të ndotura normalisht, dhe është programi më i efektshëm për sa i përket konsumit të kombinuar të energjisë dhe ujit.

# Rregullimet

1. Shtypni .
2. Për të hapur menunë e rregullimeve të larëses së enëve, shtypni dhe mbani shtypur **P** dhe  derisa SET të shfaqet në ekran.
3. Shtypni  për të kaluar në menyën Rregullimet.
4. Shtypni **P** për të kaluar te alternativat.
5. Përdorni  për të konfirmuar cilësimin e përzgjedhur.
6. Për të dalë nga menyja, vazhdoni me të ose shtypni .

Hapni menunë e rregullimeve të lavastoviljes

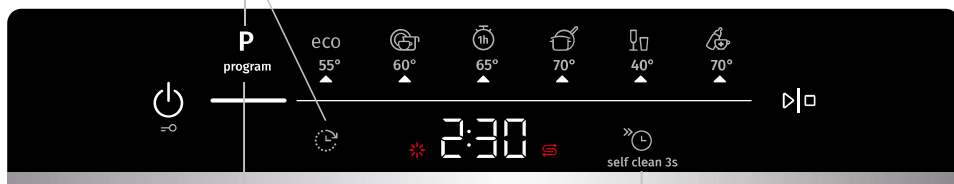

Zgjidhni alternativën

Konfirmimi/Cilësimi vijues

Rregullimet		Alternativat	
1	Bllokimi automatik për fëmijë	00 (Fikur) 01 (Ndezur)	Mund të aktivizoni cilësimin Bllokimi automatik për fëmijë për të parandaluar ndezjen e makinës larëse nga fëmijët. Për të çaktivizuar ose aktivizuar përkohësisht cilësimin Bllokimi automatik për fëmijë, shtypni dhe mbani shtypur  për tre sekonda.
2	Zhurmat ose tingujt	00 - 03	Sinjali konfirmon se është shtypur paneli i kontrollit. Sinjali tregon kur përfundon programi i lavastoviljes. <i>Mesazhet e gabimit tregohen gjithmonë nga një sinjal me zë të lartë.</i>
3	Solucioni shkëlqyes	00 - 05	Cilësimi për dozën e solucionit shkëlqyes. Shpërndarësi i solucionit shkëlqyes mund të rregullohet ndërmjet 00 (Fikur) dhe 05 (Doza e lartë). Rriteni dozën e solucionit shkëlqyes: <ul style="list-style-type: none"> <li>• Nëse enët kanë njolla uji.</li> </ul> Uleni dozën e solucionit shkëlqyes: <ul style="list-style-type: none"> <li>• Nëse enët kanë një shtresë ngjytëse të bardhë/cipë blu.</li> <li>• Nëse enët janë vija vija.</li> <li>• Grumbullim shkume. Nëse keni ujë shumë të butë, solucioni shkëlqyes mund të hollohet 50:50 me ujë.</li> </ul> <i>Vendosur paraprakisht në fabrikë: 03</i>

<b>Rregullimet</b>		<b>Alternativat</b>	
<b>4</b>	Fortësia e ujit	00 - 07	Rregullimi i zbutësit të ujit. Zgjidhni një parametër në varësi të fortësisë së ujit të rrjetit. Është e rëndësishme që parametri të jetë i saktë! Shihni <i>Fortësia e ujit</i> në kapitullin <i>Para se të lani për herë të parë</i> . <i>Për furnizimin me ujë me fortësi nën 2,8°dH (5°fH / 3,5°eH / 0,5 mmol/L), zgjidhni 00. Zbutësi i ujit çaktivizohet dhe nuk ka më nevojë për kripë. Vendosur paraprakisht në fabrikë: 04</i>
<b>5</b>	TAB	00 (Fikur) 01 (Ndezur)	Aktivizoni këtë cilësim kur përdorni një detergjent të gjitha-në-një që përfshin solucion shkëlqyes. Ky cilësim zvogëlon dozën e solucionit shkëlqyes dhe ndikon sa shpesh rigjenerohet zbutësi inkaso i lavastoviljes. <i>Vendosur paraprakisht në fabrikë: 00</i>
<b>F--</b>	Kuptimi i gabimeve (Errors)		Çdo mesazh gabimi. <i>Kur kontaktoni servisën, mund t'ju kërkohet të tregoni mesazhet më të fundit të gabimeve.</i>
<b>rSt</b>	Rivendosni parazgjedhjet e fabrikës		Rivendosni të gjitha rregullimet në parazgjedhjet e fabrikës. Zgjidhni rSt dhe shtypni $\blacktriangleright$ .
<b>End</b>	Dalja		Për të dalë nga menyja e rregullimeve të makinës larëse, zgjidhni End dhe shtypni $\odot$ ose prisni 3 sekonda.

# Kujdesi dhe pastrimi

## ✦ Mbusheni me solucion shkëlqyes

Kur solucioni shkëlqyes të ketë nevojë për të hedhur kripë, ndizet simboli i mësipërm në ekran.

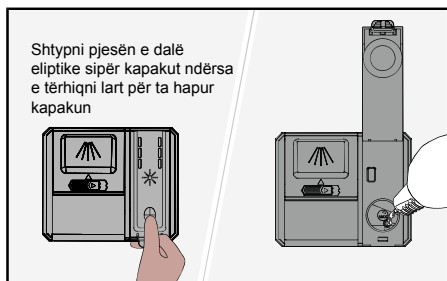

1. Hapeni kapakun e vendit të solucionit shkëlqyes.
2. Mbusheni me kujdes me solucion shkëlqyes në nivelin e shënuar **MAX**.
3. Fshijini spërkatjet e solucionit shkëlqyes aty pranë.
4. Mbylleni kapakun fort.

Pas mbushjes, mund të duhet pak kohë para se të fiket simboli.

## ☞ Mbusheni me kripë

Kur ka nevojë për të hedhur kripë, ndizet simboli i mësipërm në ekran.

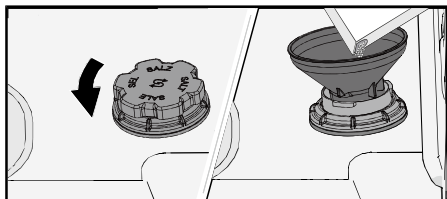

1. Hiqni kapakun e mbajtëses së kripës duke e kthyer atë në drejtim të kundërt.
2. Vendoseni që është dhënë bashkë me lavastoviljen, në vrimën e mbushjes me kripë. (Uji nevojitet vetëm herën e parë.)
3. Shtoni mjaftueshëm kripë për të mbushur mbajtësen e kripës (maks. 750 gram). Përdorni kripë të veçantë për lavastoviljen.
4. Fshijeni kripën e tepërt në mënyrë që kapaku të vidhohet fort.

Pas mbushjes, mund të duhet pak kohë para se të fiket simboli.

## ⚠ PARALAJMËRIM!

Për të shmangur njollat e ndryshkut, duhet të vihet në punë një program larjeje enësh menjëherë pasi të jetë hedhur kripa.

Asnjëherë mos hidhni detergjent lavastoviljeje në vendin e kripës. Kjo e shkatërron zbutësin e ujit.

## Pastroni filtrin

Filtri kap grimcat më të mëdha të ushqimit, të cilat nuk mund të kalojnë pompën e zbrazjes. Boshatisni filtrin kur është e nevojshme. Filtri duhet pastruar në intervale të rregullta në varësi se sa shpesh përdoret lavastovilja.

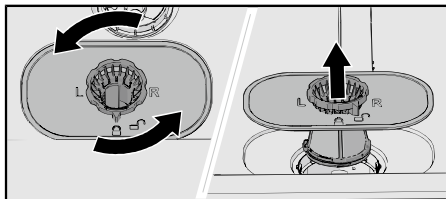

1. Rrotulloni unazën e bllokimit në drejtim të kundërt dhe ngrini filtrin drejt lart.
2. Boshatisni dhe pastroni filtrin.
3. Rivendosni filtrin dhe rrotulloni unazën e bllokimit në drejtim të kundërt në pozicionin e bllokimit. Kontrolloni që skajet mbyllën siç duhet.

### SHËNIM!

Rezultatet e larjes së enëve mund të ndikohen nëse filtri montohet gabimisht. Lavastovilja nuk duhet të përdoret pa pasur filtrin në vend!

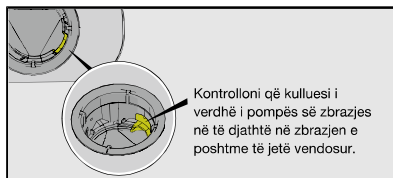

## Pastrimi i krahëve të spërkatjes

Vrimat dhe kushinetat mund të bllokohen ndonjëherë. Hiqni çdo mbeturinë duke përdorur një kunjë ose diçka të ngjashme. Krahët spërkatëse kanë gjithashtu vrima poshtë tyre.

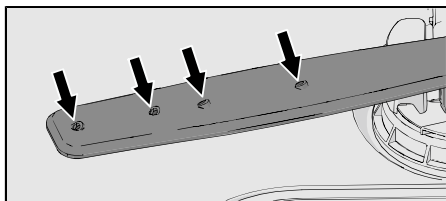

Për ta bërë pastrimin më të lehtë, mund t'i hiqni krahët e spërkatjes. Mos harroni t'i vini mirë në vend pas kësaj.

### Krahu i sipërm i spërkatjes

- Tërhiqeni shportën e sipërme.
- Hiqni kushinetat e krahut të shpërndarjes në drejtim të kundërt për të hequr krahun e spërkatjes nga shporta e sipërme.

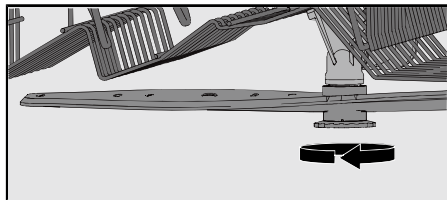

## Krahu i poshtëm i spërkatjes

- Ngrijeni drejt lart krahun e poshtëm të spërkatjes për ta liruar.

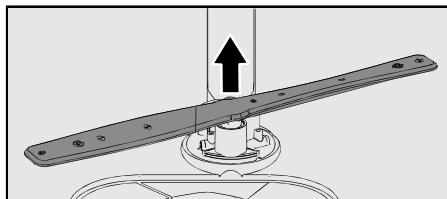

## Pastroni pjesën e jashtme të lavastoviljes

### Dera dhe gomina e derës

Hapeni derën. Pastroni rregullisht anët e derës dhe gominën e derës me një leckë paksa të njomë. Pastroni derën e gominës në anën e poshtme përpara të lavastoviljes me një furçë pastrimi.

### Paneli i kontrollit

Mbani panelin e kontrollit të pastër. Nëse është e nevojshme, fshijeni me një leckë të thatë ose pak të lagur. Asnjëherë mos përdorni produkte pastrimi — ato mund të gërvishin sipërfaqen.

## CLn - Ndizni Vetëpastrim programin

### Kazani i lavastoviljes

Kazani i lavastoviljes është bërë prej inoksi dhe qëndron i pastër gjatë përdorimit normal (kur përdoret rregullisht).

Nëse keni ujë të fortë, mund të krijohen depozitimet e gëlqeres në lavastovilje. Nëse kjo ndodh, aktivizoni Vetëpastrim duke i hedhur dy lugë acid limoni në mbajtësen e detergjentit (pa enë në lavastovilje). Pastruesit e veçantë për lavastoviljet gjenden gjithashtu në treg.

## Hiqini bllokimet

### Zhblokimi i pompës së zbrazjes

Nëse lavastovilja ka ujë edhe pas përfundimit të programit, pompa e zbrazjes mund të jetë bllokuar nga diçka e cila rezulton në mesazhin e gabimitProblem në daljen e ujit.

1. Fikni lavastoviljen duke përdorur  $\odot$  dhe hiqni spinën nga priza në mur.
2. Hiqni filtrin.
3. Nxirreni ujin nga kazani i lavastoviljes.
4. Për të kontrolluar pompën e zbrazjes, hiqni kulluesin e verdhë të pompës së zbrazjes në të djathtë në pjesën e poshtme të kullimit. (Përdorni pincat nëse është e nevojshme.)
5. Rrotulloni me dorë rrotën e pompës që ndodhet mbrapa bllokuesit të pompës së zbrazjes. Hiqni me kujdes çdo gjë të mprehtë siç është xhami.
6. Rivendosni bllokuesin e pompës së zbrazjes. Rivendosni filtrin.

7. Futeni përsëri pajisjen në prizë.

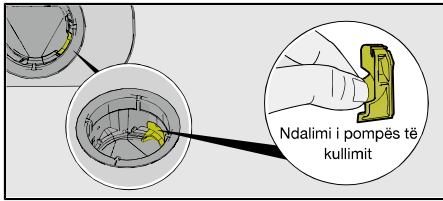

### SHËNIM!

Mos harroni ta vini në vend stopin e pompës të shkarkimit.

### Zhblokim i filtrit të tubit të hyrjes së ujit

Nëse furnizimi me ujë përmban grimca të vogla, filtri i jashtëm në tubin e hyrjes së ujit mund të bllokohet, gjë që rezulton në mesazhin e gabimit Problem në mbushjen me ujë.

1. Fikni lavastoviljen duke përdorur  dhe hiqni spinën nga priza në mur.
2. Mbylleni ujin e çezmës.
3. Zhvidhoseni tubin e hyrjes së ujit.
4. Hiqeni me kujdes filtrin e jashtëm nga tubi i hyrjes së ujit dhe pastrojeni.
5. Vendoseni përsëri filtrin dhe kontrolloni që guarnicioni të jetë pozicionuar mirë.
6. Vidhoseni mirë në vend tubin e hyrjes së ujit.
7. Futeni pajisjen në prizën në mur dhe hapeni rubinetin e ujit. Lëreni presionin të bjerë pak dhe kontrolloni që lidhja është hermetike.

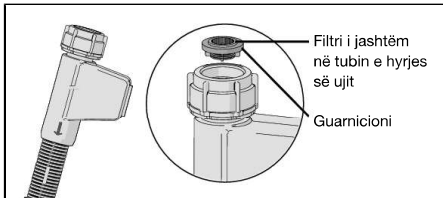





# Zgjidhja e problemeve

Mesazh gabimi		Veprimi
<b>F11</b>	Problem në daljen e ujit	Shihni "Mbetet ujë në lavastovilje" nën "Problemin" në tabelën më poshtë. Nëse problemi vazhdon, kontaktoni qendrën tuaj më të afërt të shërbimit.
<b>F12</b>	Problem në mbushjen me ujë	Kontrolloni që rubineti i ujit të jetë i hapur. Kontrolloni që filtri i jashtëm në tubin e hyrjes së ujit të mos bllokohet. Shihni <i>Zhbllokimi i filtrit të tubit të hyrjes së ujit</i> në kapitullin <i>Kujdesi dhe pastrimi</i> . Nëse problemi vazhdon, kontaktoni qendrën tuaj më të afërt të shërbimit.
<b>F13</b>	Defekt i nivelit të ujit	Mbyllni rubinetin e ujit dhe kontaktoni me qendrën tuaj më të afërt të shërbimit.
<b>F18</b>	Defekt i devijuesit	Kontaktoni me qendrën tuaj më të afërt të shërbimit.
<b>F40</b>	Kullim uji në hyrjen e ujit	Mbyllni rubinetin e ujit dhe kontaktoni qendrën tuaj më të afërt të shërbimit.
<b>F41</b>	Problem në ngrohës	Mbyllni rubinetin e ujit. Hiqeni spinën nga priza në mur dhe kontaktoni qendrën tuaj më të afërt të shërbimit.
<b>F42</b>	Defekt NTC	Mbyllni rubinetin e ujit dhe kontaktoni me qendrën tuaj më të afërt të shërbimit.
<b>F54</b>	Tejmbushja me ujë	Mbyllni rubinetin e ujit dhe kontaktoni qendrën tuaj më të afërt të shërbimit. Për të shmangur rrjedhjen e ujit jashtë lavastoviljes, mos e hiqni spinën nga priza në mur derisa të jetë mbyllur rubineti i ujit në linjën e furnizimit!
<b>F60</b>	Defekt i komunikimit	Kontaktoni qendrën tuaj më të afërt.

Shtypni  për të pastruar mesazhin e gabimit përveç F54. Pasi të shfaqet gabimi F54 në larësen e enëve, mundet të fiket vetëm kur të fshihet gabimi.

Problemi	Shkaqet e mundshme	Veprimi
Paneli i kontrollit nuk reagon kur shtypet.	Keni shtypur panelin e kontrollit shumë shpejt pasi keni hapur derën.	Prisni një moment dhe provoni përsëri.
	Dera është e hapur.	Paneli i kontrollit reagon për t'u përdorur vetëm kur dera është e mbyllur.
	Aktivizohet bllokimi I fëmijëve ose bllokimi Automatik i fëmijëve.	Shihni kapitullin Përdorimi i larëses së enëve.
	Papastërti në panelin e kontrollit.	Pastrojeni me një leckë të thatë ose pak të njomë.
Dera nuk mbyllet.	Shportat nuk janë në pozicionet e duhura.	Kontrolloni që shportat të jenë pozicionuar mirë horizontalisht.
		Kontrolloni që enët të mos pengojnë shportat të shkojnë në vend.
Lavastovilja nuk fillon të punojë.	 nuk është shtypur.	Shtypni  . Në ekran fillon numërimi mbrapsht.
	Dera nuk është mbyllur mirë.	Kontrolloni.

<b>Problemi</b>	<b>Shkaqet e mundshme</b>	<b>Veprimi</b>
	Keni hapur larësen e enëve për të shtuar më shumë enë ndërsa është në punë një program.	Mbyllni derën dhe shtypni ▶ ◻.
	Kontrolloni nëse është përzgjedhur opsioni Fillim i vonuar.	Shtypni dhe mbani shtypur ▶ ◻ për pesë sekonda nëse dëshironi të anuloni opsionin Fillim i vonuar.
	Nuk është futur spina në prizë.	Kontrolloni.
	Ka rënë një siguresë/automat.	Kontrolloni.
Enët nuk janë të pastra.	Krahët spërkatëse nuk rrotullohen.	Kontrolloni që enët të mos bllokohen krahët e spërkatjes.
	Vrimat e krahut të spërkatjes ose kushinetat janë bllokuar.	Pastroni krahët e spërkatjes. Shiko kapitullin <i>Kujdesi dhe pastrimi</i> .
	Program i papërshtatshëm për larjen e enëve.	Zgjidhni një program me temperaturë të lartë për të tretur yndyrën në të gjitha enët e pista, si për shembull Intensive 70°.
	Dozë e gabuar detergjenti.	Doza vendoset sipas fortësisë të ujit. Detergjenti i tepërt ose i pamjaftueshëm sjell rezultate të dobëta në larjen e enëve.
	Detergjent i vjetër. Detergjenti është produkt që priset.	Shmangini paketimet e mëdha.
	Enët nuk janë vendosur mirë.	Mos e mbuloni porcelanin me enë të mëdha ose të ngjashme. Shmangni vendosjen e gotave shumë të mëdha në qoshet e shportave. Shihni kapitullin <i>Mbushja e lavastoviljes</i> .
	Gotat dhe filxhanët janë rrëzuar gjatë programit.	Vendosini enët që të qëndrojnë pa lëvizur.
	Filtri është i bllokuar.	Pastroni filtrin.
	Filtri nuk është futur saktë.	Kontrolloni që filtri është montuar siç duhet. Shihni kapitullin <i>Kujdesi dhe pastrimi</i> .
	Mungon bllokuesi i pompës së shkarkimit.	Kontrolloni që kulluesi i verdhë i pompës së zbrazjes në të djathtë në zbrazjen e poshtme të jetë vendosur. Shihni kapitullin <i>Kujdesi dhe pastrimi</i> .
Njolla në inoks ose argjend.	Disa ushqime si për shembull mustarda, majonezi, limoni, uthulla, kripa dhe salcat mund të njollosin inoksin nëse lihen për kohë të gjatë.	Shpëlani këto enë nëse nuk ndizni menjëherë lavastoviljen. Konsideroni përdorimin e 1h 65° me Larja e shpejtë opsionin.

<b>Problemi</b>	<b>Shkaqet e mundshme</b>	<b>Veprimi</b>
	Të gjitha enët prej inoksi mund të shkaktojnë njolla në argjend nëse bien në kontakt gjatë larjes. Alumini mund të shkaktojë gjithashtu njolla në enë.	Për të shmangur shenjat dhe gërvishjet, ndajini enët që janë prej materialesh të ndryshme, si argjendi, inoksi dhe alumini.
Njolla ose cipa në enë.	Rregullim i gabuar i dozës të solucionit shkëlqyes.	Shikoni pjesën <i>Rregullimet</i> .
	Cilësimi TAB është aktivizuar dhe përdoret detergjenti të gjitha në një me efekt të pamjaftueshëm tharjeje.	Ndërroni detergjentet të gjithë-në-një ose çaktivizoni cilësimin TAB dhe mbusheni me kripë dhe ndani solucionin shkëlqyes. Shihni Solucioni shkëlqyes në kapitullin <i>Rregullimet</i> .
	Vendi i kripës bosh	Mbusheni me kripë. Shikoni pjesën <i>Para se të lani për herë të parë</i> .
	Rregullim i gabuar i fortësisë të ujit.	Shihni Fortësia e ujit në kapitullin <i>Rregullimet</i> .
	Zbutësi i ujit rrjedh kripë.	Kontrolloni që kapaku i ndarëses së kripës të jetë shtrënguar mirë. Përndryshe telefononi qendrën tuaj më të afërt të shërbimit.
	Temperatura shumë e lartë dhe/ose detergjenti i tepërt mund të shkaktojnë gërvishje në kristal. Fatkeqësisht, kjo nuk mund të riparohet, vetëm të parandalohet.	Lajini enët prej kristali në temperatura të ulëta dhe me sasi të vogël detergjenti. Kontaktoni prodhuesin e detergjentit.
Enët kanë një shtresë ngjitëse të bardhë/cipë blu.	Rregullimi i dozës të solucionit shkëlqyes shumë i lartë.	Ulni dozën. Shikoni kapitujt <i>Rregullimet</i> . Nëse keni ujë shumë të butë, mund ta holloni solucionin shkëlqyes 50:50 me ujë.
Njolla të lëna pas larjes.	Buzëkuqi dhe çaji mund të jenë të vështirë të lahen.	Përdorni detergjent me agjent zbardhues.
Mbetje detergjenti në mbajtësen e detergjentit pas larjes së enëve.	Mbajtësja e detergjentit ishte e njomë kur hodhët detergjentin.	Mbajtësja e detergjentit duhet të jetë e thatë kur shtoni detergjentin.
	Mbajtësja e detergjentit është bllokuar.	Kontrolloni që enët të mos pengojnë hapjen e mbajtëses së detergjentit.
Zhurme kërcitjeje kur lahen enët.	Enët nuk janë vendosur mirë ose krahët e spërkatjes nuk rrotullohen.	Kontrolloni që enët të jenë vendosur mirë. Rrotulloni krahët e spërkatjes për t'u siguruar që rrotullohen lirshëm.

<b>Problemi</b>	<b>Shkaqet e mundshme</b>	<b>Veprimi</b>
Mbetet ujë në lavastovilje.	Filtri është i bllokuar.	Pastroni filtrin.
	Filtri nuk është futur saktë.	Kontrolloni që filtri është montuar siç duhet. Shihni kapitullin <i>Kujdesi dhe pastrimi</i> .
	Mbeturina në pompën e shkarkimit.	Pastroni pompën e shkarkimit. Shikoni pjesën <i>Kujdesi dhe pastrimi</i> .
	Mungon bllokuesi i pompës së shkarkimit.	Kontrolloni që kulluesi i verdhë i pompës së zbrazjes në të djathtë në zbrazjen e poshtme të jetë vendosur. Shihni kapitullin <i>Kujdesi dhe pastrimi</i> .
	Përdredhje në tubin e shkarkimit.	Kontrolloni që tubi të mos ketë përdredhje dhe thyerje.
	Tubi i shkarkimit është bllokuar.	Shkëputeni tubin e shkarkimit ku lidhet me sifonin. Kontrolloni që të mos ketë mbeturina dhe që lidhja të ketë një diametër të brendshëm prej të paktën 14 mm.
Erë e keqe në lavastovilje.	Papastërti rrotull gominave dhe në cepa.	Pastrojeni me fuqë dhe solucion me shkurzim të ulët.
	Janë zgjedhur programe me temperaturë të ulët për një periudhë të gjatë.	Aktivizoni programin me temperaturë më të lartë një ose dy herë në muaj. Ose zgjidhni programin e vetëpastrimit. Shikoni Vetëpastrim në kapitullin <i>Përdorimi i lavastoviljes</i> .
Depozitimet e yndyrës në lavastovilje.	Janë zgjedhur programe me temperaturë të ulët për një periudhë të gjatë.	Zgjidhni një program me temperaturë të lartë për të tretur yndyrën në të gjitha enët e pista, si për shembull Intensive 70°. Ose vini në punë një program vetë-pastrimi. Shikoni Vetëpastrim në kapitullin <i>Përdorimi i lavastoviljes</i> .
Enët nuk janë të thara mjaft.	Lavastovilja nuk është mbushur plot.	Mbusheni lavastoviljen plot.
	Ka nevojë të mbushet me solucion shkëlqyes ose doza është shumë e ulët.	Mbusheni me solucion shkëlqyes ose rrisni cilësimin e dozës së solucionit shkëlqyes.
	Cilësimi TAB është aktivizuar dhe përdoret detergjenti të gjitha në një me efekt të pamjaftueshëm tharjeje.	Ndërroni detergjentet të gjithë-një ose çaktivizoni cilësimin TAB dhe mbusheni me kripë dhe ndani solucionin shkëlqyes. Shihni Solucioni shkëlqyes në kapitullin <i>Rregullimet</i> .

<b>Problemi</b>	<b>Shkaqet e mundshme</b>	<b>Veprimi</b>
		Rezultatet e tharjes do të jenë më të mira nëse e lini derën pak hapur sapo programi të përfundojë.

# Instalimi

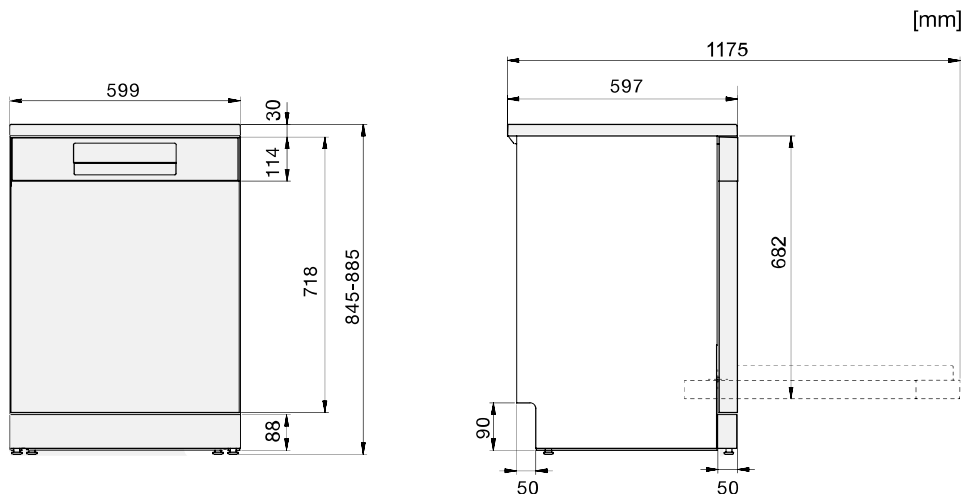

*Përmasa nominale. Përmasat reale mund të ndryshojnë.*

## Udhëzimet e sigurisë

- Lidhjet me energjinë, ujin dhe shkarkimin duhet të bëhen nga një profesionist i kualifikuar.
- Gjithmonë ndiqni rregullat në fuqi për ujin, shkarkimin dhe energjinë elektrike.
- Bëni kujdes gjatë instalimit! Vishni doreza mbrojtëse! Duhet të ketë gjithmonë dy njerëz!
- Vendosni një tabaka që mban ujin poshtë lavastoviljes për të mos lejuar dëmtimet nga derdhjet e ujit.
- Para se ta fiksoni në vend lavastoviljen, testojeni atë duke vënë në punë programin 1h 65° me opsionin Larja e shpejtë. Kontrolloni nëse lavastovilja mbushet me ujë dhe nëse e shkarkon ujin. Gjithashtu kontrolloni nëse rrjedh ndonjë prej tubave.



### **PARALAJMËRIM!**

Mbylleni hyrjen e ujit kur montoni lavastoviljen!

Spina duhet të jetë e shkëputur ose të energjia në prizë të jetë e fikur kur bëhen punët!

## Mbrojtja e derës nga transporti

Mos harroni ta hiqni mbrojtësen e derës nga transporti kur hqni ambalazhin e larëses së enëve.

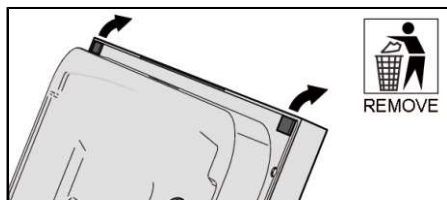

## Vendosja e larëses së enëve

Larësja e enëve mund të instalohet poshtë një banaku ose mund të qëndrojë e lirë. Sigurohuni që vendi ku do të instalohet larësja e enëve të jetë i fortë dhe i qëndrueshëm.

- Kur larësja e enëve instalohet me banakun e saj, matjet e integruara tregohen në ilustrim.

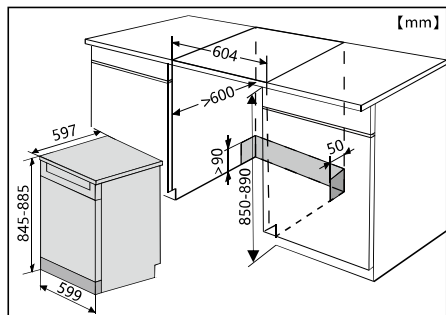

- Kur larësja e enëve instalohet në një fole pa banakun e saj, matjet e integruara janë treguar në ilustrim.

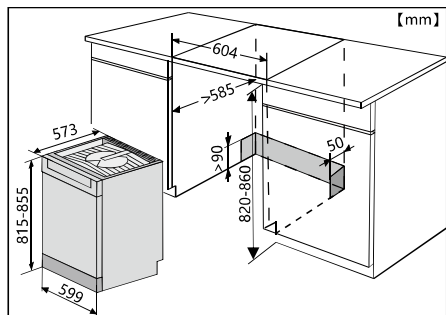

## Rregulloni lartësinë dhe futeni larësen e enëve në vend

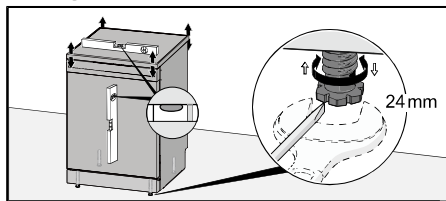

### Në gjendje të lirë

- Sigurohuni që vendi ku do të montohet larësja e enëve të jetë i fortë. Rregulloni lartësinë e larëses së enëve duke përdorur katër këmbët në mënyrë që larësja e enëve të jetë në nivel. Larësja e enëve nuk mund të anohet më shumë se 5 mm.

### Inkaso

1. Filloni duke matur lartësinë nga dyshemeja në anën e poshtme të banakut.
2. Matni lartësinë nga dyshemeja në anën e sipërme të larëses së enëve.

3. Rregulloni këmbët e larëses së enëve duke i rrotulluar në drejtim të akrepave të orës për ta ulur pajisjen
4. Kontrolloni që të ketë një hapësirë bosh prej të paktën 3 mm midis anës të poshtme të banakut dhe pjesës të sipërme të larëses së enëve.
5. Futeni larësen e enëve në vend.
  - Tërhiqni tubat e shkarkimit dhe furnizimit kur pajisja të jetë futur në vend.
  - Kontrolloni që tubat të mos kenë përdredhje ose thyerje të mprehta dhe kontrolloni që të mos ketë asgjë që mund të dëmtojë tubat.

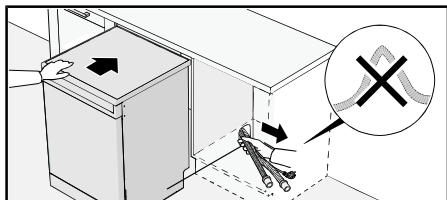

6. Bëni çfarëdo rregullimi të fundit në këmbët përpara (larësja e enëve nuk duhet të anohet më shumë se 5 mm).

Lavastovilja mund të montohet gjithashtu në një vend të futur pa pjesën e sipërme. Shikoni *Hiqeni banakun e larëses së enëve*.

## Lidhja e shkarkimit

Kjo lavastovilje është e përshtatshme për montim në një vend të ngritur (për të arritur një lartësi punimi ergonomike). Kjo do të thotë që lavastovilja mund të vendoset në mënyrë të tillë që tubi i shkarkimit të kalojë në një nivel më të ulët se fundi i lavastoviljes, si për shembull duke e kaluar direkt në një shkarkim në dysheme. Lavastovilja është e pajisur me një mjet anti-sifon për të mos lejuar që pajisja të zbrazet nga uji gjatë ciklit të larjes.

Tubi i shkarkimit mund të lidhet gjithashtu me një grykë lidhjeje në lavaman. Gryka e lidhjes duhet të ketë një diametër të brendshëm prej të paktën 14 mm.

Tubi i shkarkimit mund të zgjatet deri në një maksimum prej 3 m (gjatësia totale e tubit të shkarkimit nuk duhet t'i kalojë 4,5 m). Çdo bashkim dhe tubat e lidhjes duhet të kenë një diametër të brendshëm prej 14 mm. Sidoqoftë, tubi i shkarkimit është mirë të ndërrohet me një tub të ri pa bashkime.

Asnjë pjesë e tubit të shkarkimit nuk mund të jetë më shumë se 950 mm sipër fundit të lavastoviljes.

Bashkangjisi tubin e shkarkimit me një mengene tubi. Sigurohuni që tubi i shkarkimit të mos jetë i dëmtuar.



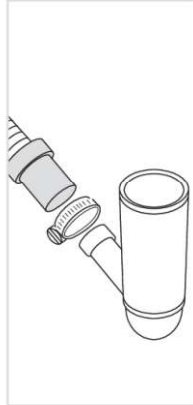
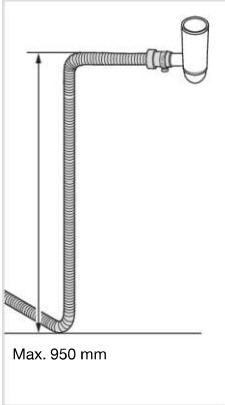
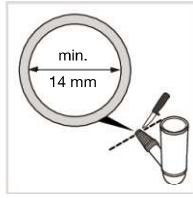
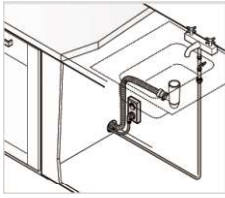

## Lidhja me furnizimin e ujit

Përdorni vetëm tubin e hyrjes së ujit që është dhënë bashkë me lavastoviljen. Mos i ri-përdorni tubat e vjetër ose tuba të tjerë rezervë.

Tubi i hyrjes së ujit duhet të lidhet me ujin e çezmës (rubinet). Rubineti duhet të arrihet me lehtësi në mënyrë që uji të mbyllet në rast se duhet të lëvizet lavastovilja.

Pasi të ketë mbaruar montimi, hapeni ujin e çezmës dhe lëreni presionin të bjerë për pak. Kontrolloni që të gjitha lidhjet të jenë hermetike.

## Lidhja me ujin e ftohtë

Lidhjeni lavastoviljen me ujin e ftohtë nëse ndërtesa ngrohet me naftë, korrent ose gaz.

## Lidhja me ujin e ngrohtë

Lidhni lavastoviljen me furnizimin me ujë të nxehtë (maks. 60 °C) nëse ndërtesa nxehet duke përdorur një mjet efikas të energjisë si ngrohja qendrore, energjia diellore ose energjia gjeotermale. Zgjedhja e një lidhjeje të ujit të nxehtë redukton konsumin e energjisë së lavastoviljes.



### SHËNIM!

Mos e tejkaloni temperaturën e lejuar të furnizimit me ujë. Materialet e caktuara të përdorura në disa enë gatimi nuk janë rezistente ndaj nxehtësisë së lartë. Shihni *Enët delikatenë* kapitullin *Mbushja e lavastoviljes*.

## Lidhja elektrike

Informacionet rreth lidhjes elektrike mund të gjenden në etiketën e numrit të serisë. Këto specifikime duhet të përshtaten me rrjetin e energjisë elektrike.

Lavastovilja duhet të lidhet me një prizë me tokëzim.

Priza elektrike në mur duhet të vendoset jashtë vendit të instalimit në mënyrë që të arrihet me lehtësi pas montimit të lavastoviljes. Mos përdorni kabëll zgjatues!

## Hiqeni banakun e larëses së enëve

Lavastovilja mund të instalohet në një vend të futur pa pjesën e sipërme Nëse pjesa e sipërme e lavastoviljes është hequr, lavastovilja duhet të instalohet nën një pjesë të sipërme të veçantë..

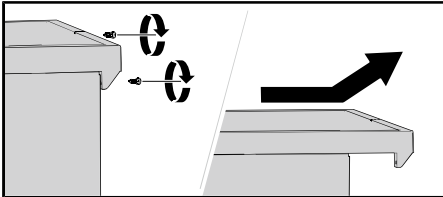

# Shërbimi

Lexoni kapitullin r *Zgjidhja e problemeve* përpara se të kontaktoni qendrën e shërbimit. Nëse keni hasur një problem që nuk mund ta zgjidhni, ju lutemi kontaktoni qendrën më të afërt të shërbimit për ndihmë profesionale, shikoni [www.gorenje.com](http://www.gorenje.com). Faqja jonë e internetit ka gjithashtu informacion në lidhje me disponueshmërinë e pjesëve rezervë dhe atë që mund të riparoni vetë.

Kur kontaktoni, jepni detajet në etiketën e numrit të serisë. Përfshini numrin e artikullit (1) dhe numrin e serisë (2).

Ju lutemi mbani parasysh se riparimet jo-profesionale mund ta vënë përdoruesin në rrezik dhe mund të ndikojnë te garancia.

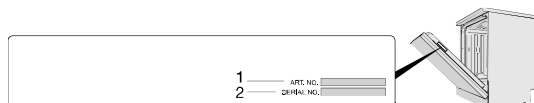

# Informacion teknik

## Të dhëna teknike

Lartësia:	845-885 mm
Gjerësia:	599 mm
Thellësia:	597 mm
Pesha:	42 kg <sup>1)</sup>
Numri i konfigurimeve të vendosjes standarde:	13 <sup>2)</sup>
Presioni i ujit:	0,03-1,0 MPa
Lidhja elektrike:	220-240 V~ 50 Hz
Energjia nominale:	1900 W

1) Pesha mund të ndryshojë për shkak të specifikimeve të ndryshme.

2) Në përputhje me standardin EN 60436.

## Informacione për konsumatorët

Informacionet rreth produktit tuaj mund të gjenden në [www.gorenje.com](http://www.gorenje.com), ku do të gjeni gjithashtu një lidhje për te baza evropiane e të dhënave për etiketën e energjisë, EPREL. Në të kundërt, vizitoni drejtpërdrejt <https://eprel.ec.europa.eu>. Ndiqni instruksionet për të kërkuar sipas emrit të modelit.

Shiko informacionin në pllakëzën e numrit të serisë. Mbani shënim emrin e modelit (3).

## Informacion për institutin e testimit

Informacioni për testet e krahasueshmërisë në përputhje me EN 60436

Kapaciteti: vend për 13 komplete

Pozicioni i koshit të sipërm: pozicioni I poshtëm

Programi: Eco

Cilësimi i ndihmuesit për shpërlarje: 05

Sasitë e detergjentit pluhur: 4 g paralarje + 17 g larje kryesore

1. Koshi i sipërm:

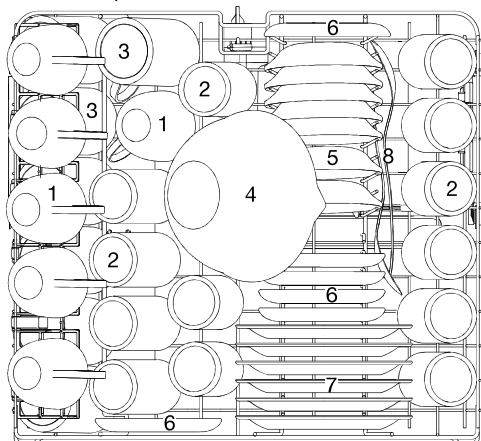

Numri	Artikulli
1	Filxhan
2	Goitë
3	Gotë çaji
4	Tas qelqi
5	Tas ëmbëlsire
6	Pjatë filxhani
7	Pjatë ëmbëlsirash prej melamine
8	Lugë servisi

2. Shportat e poshtme:

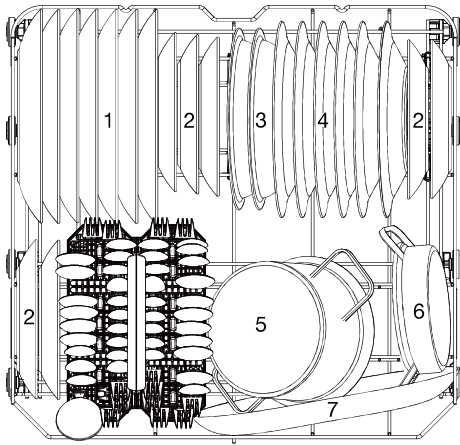

Numri	Artikulli
1	Pjatë darke
2	Pjatë ëmbëlsirash
3	Tas prej melamine
4	Pjatë supe
5	Tas i vogël
6	Tavë furre
7	Pjatançë ovale

3. Shportat e kompleteve të thikave:

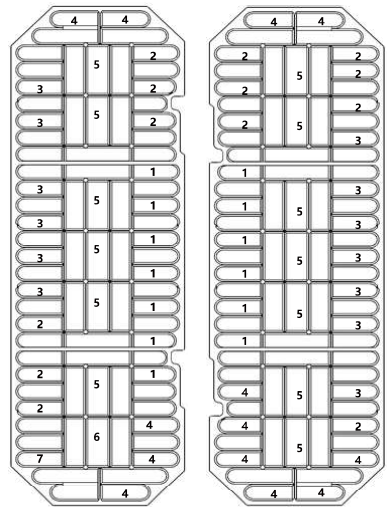
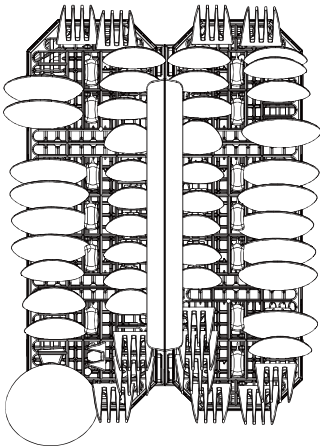

Numri	Artikulli
1	Lugë çaji
2	Lugë ëmbëlsirash
3	Lugë gjelle
4	Pirunj
5	Thika
6	Pirun servisi
7	Garuzhde

