

Navodila za uporabo

Pomivalni stroj

GS642E90W

GS642E90X

GS642E90B

GS642E90G

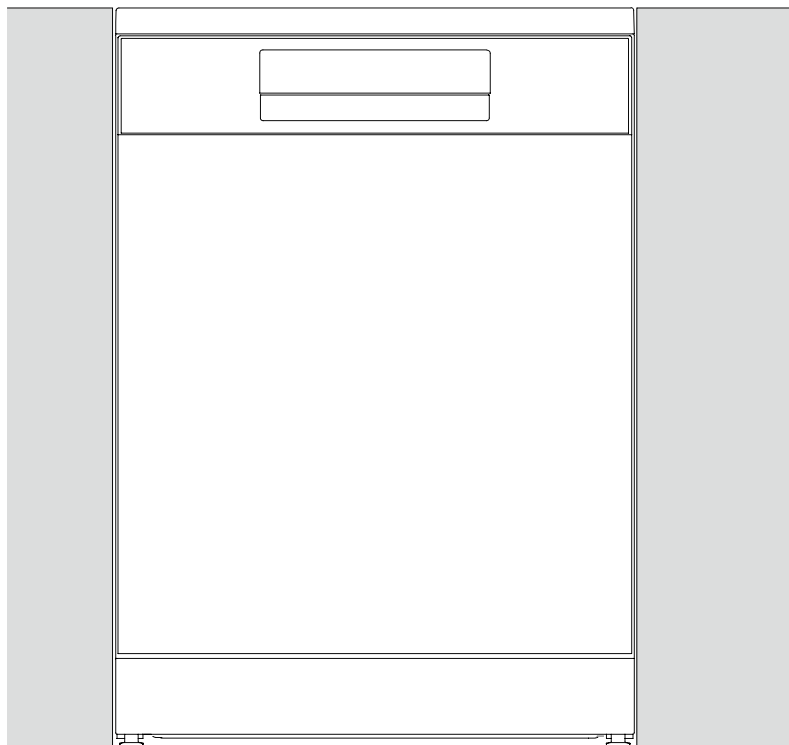

Kazalo

Vaš pomivalni stroj	4
Varnostna navodila	5
Postavitev	6
Zaščita pred presežnim dovodom vode	6
Shranjevanje/transport v času zime	6
Embalaža	6
Odstranjevanje	7
Pred prvim pomivanjem	8
Trdota vode	8
Osnovne nastavitve	9
Dolivanje sredstva za izpiranje	9
Dodajanje soli	9
Bolj zeleno pomivanje s pomivalnim strojem	11
Varčevanje z energijo in vodo	11
Polnjenje pomivalnega stroja	12
Občutljiva posoda	12
Polnjenje vpliva na rezultate	12
Košare pomivalnega stroja	12
Zgornja košara	12
Spodnja košara	13
Košara za pribor	14
Uporaba pomivalnega stroja	15
Dodajte čistilo	15
Vklop/lzklop	16
Otroška zaščita	16
Izberite program	16
Izberite možnosti	17
Start/Pavza/Zaustavitev	17
Če želite dodati več posode	18
Izpad napajanja	18
Število programskih ciklov	18
Ko je program končan	18
Najboljši rezultati sušenja	18
Odstranjevanje posode iz pomivalnega stroja	18
Tabela programov	19
Nastavitve	20
Nega in čiščenje	22
Dolivanje sredstva za izpiranje	22
Dodajanje soli	22
Čiščenje filtra	23
Čiščenje brizgalnih ročic	23
Čiščenje zunanosti pomivalnega stroja	24
CLn - Zagon programa Clean (Samočiščenje)	24
Odstranjevanje blokad	24
Iskanje napak	26

Vgradnja	30
Varnostna navodila	30
Zaščita vrat za prevoz	30
Namestitev pomivalnega stroja	31
Nastavite višino in potisnite pomivalni stroj na svoje mesto	31
Priključitev odtoka	32
Priključitev na dovod vode	33
Električni priključek	33
Odstranite delovni pult pomivalnega stroja	34
Servis	35
Tehnični podatki in energijsko označevanje	36
Tehnični podatki	36
Informacije za potrošnike	36
Podatki o zmogljivosti	36

Vaš pomivalni stroj

Namestite pomivalni stroj, glejte poglavje *Vgradnja*. Pritisnite .

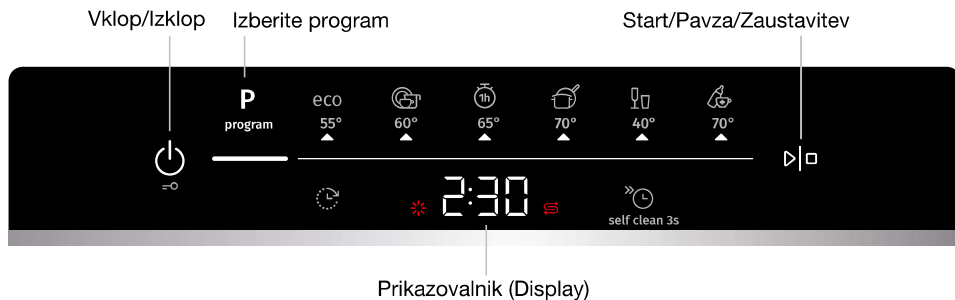

Ko je pomivalni stroj prvič vklopljen, je pomembno, da izberete prave nastavitve, s katerimi zagotovite, da je posoda dobro pomita. Glejte poglavje *Pred prvim pomivanjem*.



Programi

- eco Eco 55°
-  Univerzalni 60°
-  1h 65°
-  Intenzivni 70°
-  Steklo 40°
-  Higiena 70°

Možnosti

-  Zakasnitev vklopa
-  Hitro pranje

Posebni programi

self clean 3s Samočiščenje

Informacije na prikazovalniku

Glejte poglavje *Nega in čiščenje*.

 Dolivanje sredstva za izpiranje

 Dodajanje soli

CLn Zagon programa Clean (Samočiščenje)



OPOMBA!

Upravljalna plošča se odzove le, ko so vrata zaprta.

Varnostna navodila

- Preberite navodila za uporabo in jih shranite na varnem mestu!
- Število standardnih pogrinjkov: 13
- Ne uporabljate pomivalnega stroja v kakršen koli namen, ki ni izrecno opisan v teh navodilih za uporabo.
- Vrat ali košare pomivalnega stroja ne obremenjujte z ničemer razen posodo.
- Vrat pomivalnega stroja nikoli ne puščajte odprtih, saj se lahko kdo spotakne. Potisnite košare v stroj, da preprečite tveganje, da se pomivalni stroj prevrne.
- Uporabljajte samo čistilo za pomivalni stroj!
- Ta stroj smejo uporabljati otroci, starejši od 8 let, kot tudi osebe z zmanjšanimi fizičnimi, senzoričnimi ter umskimi zmogljivostmi ali pomanjkanjem izkušenj in znanja, vendar samo, če stroj uporabljajo pod ustreznim nadzorom, če so prejeli ustrezna navodila o varni uporabi stroja in če razumejo morebitne nevarnosti. Stroja otroci ne smejo čistiti ali na njem opravljati vzdrževalnih opravil brez ustreznega nadzora.
- Naprava ni namenjena uporabi s strani oseb (tudi otrok), ki so telesno ali duševno prizadete ali jim manjka izkušenj in znanja. Te osebe morajo dobiti navodila o uporabi naprave od osebe, odgovorne za njihovo varnost. Poskrbite, da se se otroci ne bodo igrali z napravo.
- Poškodovan napajalni kabel sme zamenjati samo servisni center proizvajalca ali podobno usposobljen strokovnjak.
- Pomivalni stroj uporabljajte samo za strojno pomivanje posode v domačih gospodinjstvih. Vsa druga uporaba je prepovedana.
- V pomivalni stroj nikoli ne vstavljajte posode z ostanki topil, saj obstaja nevarnost eksplozije. Prav tako v pomivalnem stroju ne smete prati posode, ki vsebuje pepel, vosek ali maziva.

- Otroke morate nadzorovati. Ne dovolite, da bi otroci uporabljali ali se igrali s pomivalnim strojem. Še posebej bodite pazljivi, kadar so odprta vrata stroja. V stroju lahko ostane nekaj detergenta! Ko dodate detergent, pomivalni stroj vedno takoj zaženite.



OPOZORILO!

Nože in druge koničaste predmete morate postaviti s konicami navzdol v košaro za pribor ali vodoravno v druge košare.



OPOZORILO!

Otroci morajo biti pod nadzorom – čistilo za pomivalne stroje je korozivno!

Postavitev

Glejte poglavje *Vgradnja*.

Zaščita pred presežnim dovodom vode

Zaščita pred prelivanjem začne črpati vodo iz stroja in zapre dovod vode, če nivo vode v pomivalnem stroju preseže normalen nivo. Če se sproži zaščita pred prelivanjem, se na prikazovalniku prikaže F54 (Prenapolnjenje vode). Zaprite vodno pipo in se obrnite na najbližji servisni center. (Da preprečite puščanje vode iz pomivalnega stroja, ne izvlecite vtiča iz električne vtičnice, dokler ne zaprete pipe na dovodnem vodu!)

Shranjevanje/transport v času zime

Pomivalni stroj shranjujte pri temperaturi nad ničlo in se izogibajte dolgim transportnim razdaljam v zelo hladnem vremenu. Pomivalni stroj prevažajte v pokončnem položaju ali položenega na hrbtno stranico.

Pred transportom rabljenega pomivalnega stroja ali pred daljšim skladiščenjem morate odstraniti vodo iz stroja.

Embalaža

Zunanja embalaža, ki jo je mogoče reciklirati, varuje izdelek med prevozom. Ločujte različne vrste embalaže, da zmanjšate uporabo neobdelanih surovin odpadkov. Embalažo lahko reciklira prodajalec ali pa vas napoti v najbližji center za reciklažo. Embalaža je izdelana iz:

- valovite lepenke, izdelane iz materiala, ki ga je mogoče 100-odstotno reciklirati;
- ekspaniranega polistirena (EPS) brez dodanega klora ali fluora.
- Podporni dodatki so izdelani iz neobdelanega lesa.
- Zaščitna plastika je izdelana iz polietilena (PE).

Odstranjevanje

Pomivalni stroj je proizveden in označen za recikliranje. Ko pomivalni stroj doseže konec življenjske dobe in ga je potrebno odstraniti, morate takoj onemogočiti njegovo uporabo. Izvlecite napajalni kabel in ga odrežite na čim krajšo dolžino.

Za informacije o tem, kje in kako lahko pravilno reciklirate svoj pomivalni stroj, se obrnite na krajevne organe.

Pred prvim pomivanjem

Trdota vode

Da bi dosegli dobre rezultate pomivanja, potrebuje pomivalni stroj mehko vodo (voda z nizko vsebnostjo mineralov). Trda voda pušča belo prevleko na posodi in pomivalnem stroju.

Preverjanje trdote vode

Trdota vode je določena z nemškimi stopinjami trdote vode (°dH), francoskimi stopinjami trdote vode (°fH), angleškimi stopinjami trdote vode (°eH) ali milimoli na liter (mmol/L).

Če trdota dovedene vode presega 2,8°dH (5°fH / 3,5°eH / 0,5 mmol/L), jo je treba zmehčati. To se izvede samodejno s pomočjo vgrajenega mehčalnika vode. Za pravilno delovanje mora biti mehčalnik vode nastavljen skladno s trdoto vode. Ko nastavite mehčalnik vode, dodajte količine detergenta in sredstva za izpiranje, ki so primerne za mehko vodo.

Obrnite se na krajevni vodovod, da preverite trdoto vode na svojem območju.

Zabeležite si trdoto vode: _____

°dH	°fH	°eH	mmol/L	Priporočena nastavitvev
0-2,8	0-5	0-3,5	0,0-0,5	00
2,9-5,6	6-10	3,6-7,0	0,6-1,0	01
5,7-11,2	11-20	7,1-14,0	1,1-2,0	02
11,3-16,8	21-30	14,1-21,0	2,1-3,0	03
16,9-22,4	31-40	21,1-28,0	3,1-4,0	04
22,5-28,0	41-50	28,1-35,0	4,1-5,0	05
28,1-36,4	51-65	35,1-45,5	5,1-6,5	06
36,4+	65+	45,5+	6,5+	07

Če trdota vode presega 36,4°dH (65°fH / 45,5°eH / 6,5 mmol/L), priporočamo, da dovod priključite na zunanji mehčalnik vode.

Povečana poraba med regeneracijo

Vgrajen mehčalnik vode se redno obnavlja, da ohrani svojo funkcijo. Regeneracija podaljša program pomivanja posode in poveča porabo energije in vode. Pogostost regeneracije mehčalnika vode v pomivalnem stroju je odvisna od izbrane nastavitve.

Primer: Če pomivate z programom Eco 55° s privzeto nastavitvijo trdote vode (04), se mehčalna enota regenerira v rednih intervalih. V času regeneracije se električna energija programa poveča za 0,025 kWh in poraba vode se poveča za 2,5 litra, medtem ko se dolžina programa podaljša za 1 minuto. Regeneracija poteka v fazi glavnega pomivanja.

OPOZORILO!

Trda voda lahko povzroči nastanek bele plasti na posodi in v pomivalnem stroju. Zato je pomembno, da izberete pravo nastavitev za mehčalnik vode. Glejte razdelek Trdota vode v poglavju *Nastavitve*.

Pomivalnega stroja nikoli ne uporabljajte s praznim prostorom za sol, če trdota vode presega 2,8°dH (5°fH / 3,5°eH / 0,5 mmol/L).

Osnovne nastavitve

Ko je pomivalni stroj prvič vklopljen, je pomembno, da izberete prave nastavitve, s katerimi zagotovite, da je posoda dobro pomita. Glejte poglavje *Nastavitve*.

Priprava:

- Sredstvo za izpiranje
- Trdota vode
- TAB

Dolivanje sredstva za izpiranje

Sušenje je hitrejše in bolj učinkovito, če uporabite sredstvo za izpiranje. Dosegli boste tudi boljše rezultate pranja s čisto posodo brez madežev.

Če ste izbrali Sredstvo za izpiranje 01 - 05, dolijte sredstvo za izpiranje v prostor za sredstvo za izpiranje.



1. Odprite pokrov prostora za sredstvo za izpiranje.
2. Previdno dolijte sredstvo za izpiranje do oznake **MAX**.
3. Obrišite morebitno razliko sredstvo za izpiranje okrog prostora za detergent.
4. Trdno zaprite pokrov.

Dodajanje soli

Dodajte sol v prostor za sol, če ste izbrali Trdota vode 01 - 07.

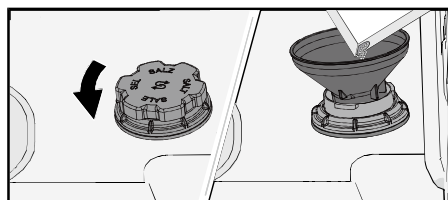

1. Odstranite pokrov prostora za sol tako, da ga zavrtite v nasprotni smeri urnega kazalca.

2. Lijak, priložen pomivalnemu stroju, postavite v luknjo za dodajanje soli v prostor za sol. Najprej nalijte približno 1 L vode.
3. Dodajte dovolj soli, da napolnite prostor za sol (maks. 750 gram). Uporabite posebno sol za pomivalni stroj.
4. Obrišite odvečno sol, da lahko trdno privijete pokrov.



OPOZORILO!

Da se izognete rjavenju, morate pomivalni program zagnati takoj po dodajanju soli.

Bolj zeleno pomivanje s pomivalnim strojem

Varčevanje z energijo in vodo

Pri uporabi pomivalnega stroja v stanovanjskem okolju se na splošno porabi manj energije in vode v primerjavi z ročnim pomivanjem posode.

Ne spirajte s tekočo vodo



Posode ne spirajte pod tekočo vodo, saj boste s tem porabili več vode in energije. Preden naložite posodo v pomivalni stroj, preprosto postrgajte večje kose hrane.

Izberite okolju prijazen detergent

Preberite okoljsko izjavo na embalaži!

Preveč čistila, sredstva za izpiranje in soli povzročijo manj učinkovito pomivanje posode in pomeni tudi večji vpliv na okolje.

Zagon polnega pomivalnega stroja

Varčujte z energijo in vodo, tako da pred zagonom programa počakate, da je pomivalni stroj poln (glejte število standardnih pogrinjkov). Uporabite program  1h 65° z možnostjo  Hitro pranje za izpiranje posode, če so prisotne neprijetne vonjave.

Programe zaženite pri nižji temperaturi

Če posoda ni zelo umazana, lahko izberete program z nižjo temperaturo.

Izbira programa pomivanja – Eco 55°

Ta program je primeren za pranje običajno umazane posode in je najučinkovitejši program v smislu skupne porabe energije in vode. Program se uporablja za ocenjevanje skladnosti z zakonodajo EU o okoljsko primerni zasnovi izdelkov.

Program pomivanja posode je zasnovan za učinkovito pranje s čim manjšo porabo energije in vode. Program pomiva posodo dolgo časa pri nizki temperaturi.

Priključitev na dovod hladne vode

Pomivalni stroj priključite na dovod hladne vode, če se stavba ogreva s pomočjo olja, elektrike ali plina.

Priključitev na dovod tople vode

Pomivalni stroj priključite na dovod tople vode (največ 60 °C), če se stavba ogreva na energetsko učinkovite načine, kot so centralna kurjava, solarna ali geotermalna energija. Z izbiro priključka za toplo vodo boste zmanjšali porabo energije pomivalnega stroja.

OPOMBA!

Ne presežite dovoljene temperature dovoda vode. Nekateri materiali uporabljeni v določeni posodi, niso odporni na vročo vodo. Glejte *Občutljiva posoda* v poglavju *Polnjenje pomivalnega stroja*.

Polnjenje pomivalnega stroja

Občutljiva posoda

Določene vrste posode zaradi različnih razlogov niso primerne za pranje v pomivalnem stroju. Nekateri materiali ne prenesejo visokih temperatur, druge pa poškoduje detergent za pomivalni stroj.

Bodite pazljivi na primer pri ročno izdelanih izdelkih, občutljivih okraskih, izdelkih iz kristala/stekla, srebra, bakra, kositra, aluminija, lesa in plastike. Preverite, ali imajo oznako »Primerno za pomivanje v pomivalnem stroju«.

Polnjenje vpliva na rezultate

Posodo skrbno naložite v pomivalni stroj, da zagotovite najboljše rezultate pranja in sušenja z najnižjo možno porabo energije in vode. Omogočite pomivalnemu stroju, da doseže in očisti vse površine ter čim bolj temeljito posuši posodo.

- Vse umazane površine morajo gledati navznoter in navzdol!
- Kosov posode ne polagajte enega v/na drugega.
- Posodo z vdolbinami, kot so skodelice, položite tako, da bo voda za izpiranje lahko odtekla. Slednje je pomembno tudi pri predmetih iz umetne mase.
- Da majhni predmeti ne bi padli skozi košaro pomivalnega stroja, jih položite v košaro za pribor.

OPOMBA!

Preverite, ali se brizgalne ročice prosto vrtijo.

Košare pomivalnega stroja

Pomivalni stroj ima zgornjo košaro in spodnjo košaro s košaro za pribor.

Videz košar se lahko razlikuje glede na opremo pomivalnega stroja.

Zgornja košara

Kozarce, skodelice, skleda ter male in velike krožnike postavite v zgornjo košaro. Vse umazane površine morajo gledati navznoter in navzdol! Kozarce za vino postavite v nosilec za vinske kozarce, nože pa v stojalo za nože na desni.

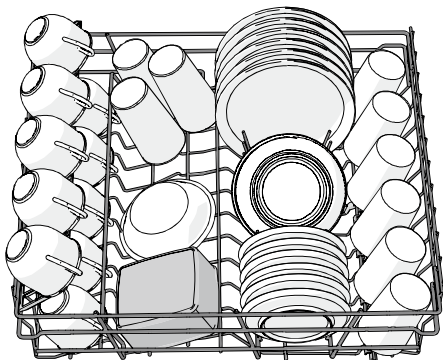

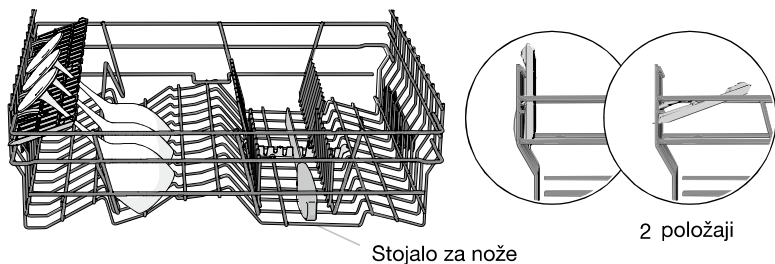

Dvig in spust zgornje košare

1. Izvlecite zgornjo košaro.
2. Zgrabite stranice zgornje košare z obema rokama in jo dvignite.
3. Če zgornjo košaro dvignete, ko je v vrhnjem položaju, se spusti v spodnji položaj. Upoštevajte, da morata biti obe strani košare vedno nastavljeni na enako višino.

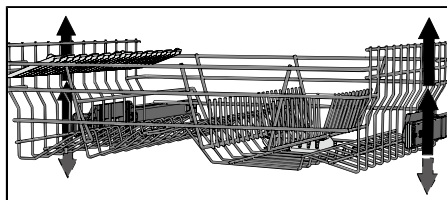

Spodnja košara

Krožnike, majhne krožnike, posodo za strežbo, lonce in jedilni pribor (v košari za pribor) vstavite v spodnjo košaro.

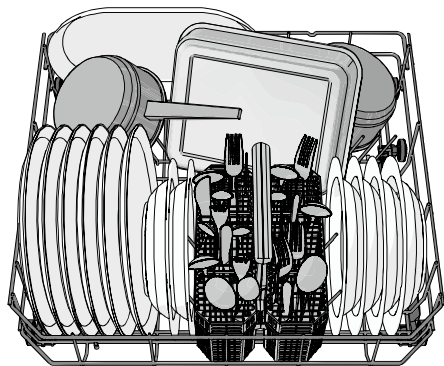

Nastavljivo držalo za krožnike

Nastavljivo držalo za krožnike lahko zložite navzdol, da olajšate nalaganje loncev in skled.

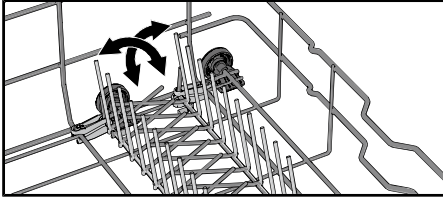

Košara za pribor

Pribor postavite z ročaji navzdol, razen nožev, in ga čim bolj razporedite. Poskrbite, da se žlice ne stikajo.

Košarico za pribor položite v spodnjo košaro.

Košara za pribor s pokrovom

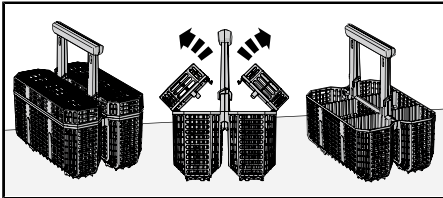

Pokrov košare za pribor se lahko odstrani.

Prilagodljiva košara za pribor

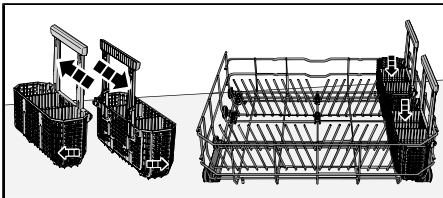

Košara za pribor je prilagodljiva in jo je mogoče ločiti na dva dela, ki ju lahko nato pritrdite na strani spodnje košare.

Uporaba pomivalnega stroja

Dodajte čistilo

Sledite navodilom na embalaži čistila. Ta pomivalni stroj ima mehalnik vode, zato uporabite odmerke čistila in sredstva za izpiranje, ki so primerni za mehko vodo.

Preveč čistila povzroči manj učinkovito pomivanje posode in pomeni tudi večji vpliv na okolje.

Prostor za detergent

Detergent morate dodati v suh prostor za detergent.

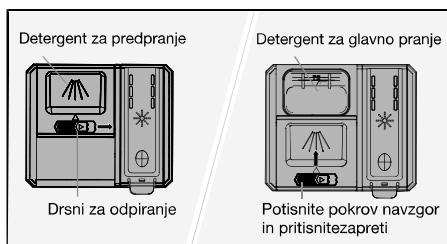

Če uporabljate detergent za pomivalni stroj v prašku ali tekoči detergent za pomivalni stroj, dodajte majhno količino detergenta v prostor za detergent za predpranje.

OPOMBA!

Uporabljajte samo čistilo za pomivalni stroj! Uporaba tekočine za ročno pomivanje posode ni dovoljena, saj bi to ustvarilo peno, ki preprečuje učinkovito delovanje pomivalnega stroja.

Detergent vse-v-enem

Na trgu obstajajo številni detergenti vse-v-enem. Natančno preberite navodila za uporabo teh izdelkov.

Aktivirajte nastavev TAB in deaktivirajte nastavev Sredstvo za izpiranje, če uporabljate detergent vse-v-enem, ki vsebuje sredstvo za izpiranje.

Tablete za pomivanje posode niso priporočljive za kratke programe (manj kot 75 minut). Namesto tega uporabite čistilo v prahu ali tekoče čistilo za pomivalni stroj.

OPOMBA!

Optimalne rezultate pomivanja in sušenja se doseže z uporabo običajnega detergenta za pomivalni stroj skupaj z ločeno raztopljenim sredstvom za izpiranje in soljo.

Če imate vprašanja o detergentu, se obrnite na proizvajalca detergenta.

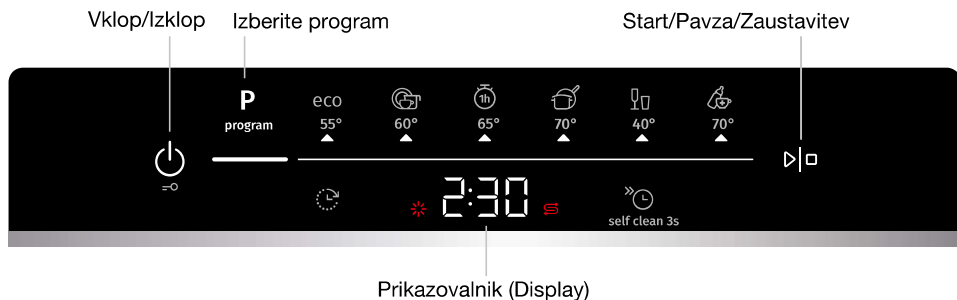

Prikazovalnik (Display)

OPOMBA!

Upravljalna plošča se odzove le, ko so vrata zaprta.

Vklop/Izklop

Vrata pravilno zaprite, sicer se stroj ne bo zagnal. Pritisnite . Prav tako odprite pipo za dovod vode, če je zaprta.

Ko program ni v teku, pritisnite da vgasnete pomivalni stroj takoj. Če je program v teku, pritisnite in držite 5 sekund, da se pomivalni stroj vgasne. Alternativno, lahko pritisnete in držite 3 sekunde, da se program začasno zaustavi in nato pritisnite , da vgasnete pomivalni stroj.

Otroška zaščita

Če želite preprečiti, da bi otroci ustavili trenutni program pomivalnega stroja, lahko vklopite funkcijo otroške zaščite. Ko zaženete program, pritisnite in držite tri sekunde. Ko se dotaknete upravljalne plošče, se bo na prikazovalniku prikazalo CL (Child Lock). (Za odklepanje pritisnite in držite tri sekunde.) Nastavitev Samodejna otroška zaščita lahko vklopite, da otrokom preprečite zagon pomivalnega stroja. Glejte poglavje *Nastavitve*.

P Izberite program

Izberite program, ki ustreza vrsti posode in stopnji umazanosti. Eco 55° je vedno nastavljen tovarniško.

Pritiskajte **P** enkrat ali večkrat, dokler se ne aktivira zelen program, kar označuje lučka indikatorja.

ECO Eco 55°

Ta program je primeren za pranje običajno umazane posode in je najučinkovitejši program v smislu skupne porabe energije in vode. Program se uporablja za ocenjevanje skladnosti z zakonodajo EU o okoljsko primerni zasnovi izdelkov.

Več o bolj okolju prijaznem pomivanju s pomivalnim strojem lahko preberete v poglavju *Bolj zeleno pomivanje s pomivalnim strojem*.

Za močno umazano, zamaščeno posodo morate uporabiti program z višjimi temperaturami.

Univerzalni 60°

Zmogljiv program za vsakodnevno uporabo, ki lahko očisti malo zasušene ostanke. (Program ni primeren za zažgano hrano, kot na primer na posodi za pečenje.)

1h 65°

Hiter program za rahlo zasušene ostanke hrane. (Program ni primeren za zažgano hrano, kot na primer na posodi za pečenje.)



Intenzivni 70°

Program z visoko temperaturo za raztapljanje maščobe zelo umazane posode, kot so ponve, ponve za enolončnice in posode za pečico. Če te posode ne napolnijo popolnoma pomivalnega stroja, lahko dodate krožnike in drugo posodo.



Steklo 40°

Nežen program za pomivanje posode z nizko temperaturo za pranje krhkih kristalnih/steklenih izdelkov. Uporabite majhno količino detergenta in postavite izdelke tako, da se med pranjem ne bodo dotikali drug drugega. Glej tudi razdelek *Občutljiva posoda* v poglavju *Polnjenje pomivalnega stroja*. S tem programom lahko perete tudi porcelanasto posodo, ki je bila pravkar uporabljena in na njej ni ostankov zasušene hrane.



Higiena 70°

Ta program je idealen za uporabo, ko so higienske zahteve izredno visoke, npr. za stekleničke za dojenčka in deske za rezanje. Temperatura je visoka tako med glavnim pranjem kot med zadnjim izpiranjem.

self clean 3s Samočiščenje

Samočistilni program za higienično čiščenje kadi pomivalnega stroja, brizgalnih ročic in cevi za pršenje.

Ta program vklopite (brez posode v pomivalnem stroju) z uporabo običajnega detergenta za pomivalni stroj, citronske kisline ali enega izmed posebnih čistil za pomivalni stroj, ki so v prodaji. Za odstranjevanje vodnega kamna glejte razdelek *Kad pomivalnega stroja* v poglavju *Nega in čiščenje*.

Pomivalni stroj vas bo v rednih časovnih presledkih opozoril, da je treba zagnati Samočiščenje.

Pritisnite in držite self clean 3s, dokler se na prikazovalniku ne prikaže CLn, da izberete program.

Izberite možnosti

Pritisnite možnosti (☉, ☼), da jih aktivirate. (Možnosti, ki so na voljo, se med programi razlikujejo.)



Zakasnitev vklopa

Če izberete Zakasnitev vklopa, se pomivalni stroj zažene 1–24 ur po tem, ko pritisnete gumb ▷|◻.

1. Enkrat pritisnite ☉, da vklopite Zakasnitev vklopa. Večkrat pritisnite gumb (ali ga držite), da nastavite zeleno število ur. Čas za Zakasnitev vklopa je prikazan na prikazovalniku.
2. Pritisnite ▷|◻. Programska ura odšteva navzdol in pomivalni stroj se zažene po izbranem zamiku.

Če želite preklicati možnost Zakasnitev vklopa, pritisnite in držite ▷|◻ za pet sekund.

Ni na voljo za: Samočiščenje



Hitro pranje

Ta možnost skrajša čas programa, vendar pa porabi več energije in vode.

Pritisnite ☼, da aktivirate možnost. Čas programa se posodobi na prikazovalniku.

Ni na voljo za: Steklo 40°, Higiena 70°, Samočiščenje



Start/Pavza/Zaustavitev

Pritisnite ▷|◻. Prikazovalnik začne odštevanje.

Ustavitev ali spreminjanje programa

Pritisnite in tri sekunde držite ▶¹, da začasno ustavite program. Če želite program po zagonu pomivalnega stroja prekiniti ali spremeniti, pritisnite in držite ▶¹ še pet sekund.

Odprite vrata in dolijte nov detergent, če se je pokrov naprave za doziranje odprl. Zaprite vrata. Nato izberite nov program in pritisnite ▶¹.

Preostali čas

Ko izberete program in možnosti, se prikaže trajanje programa.

Če želite dodati več posode¹⁾

Pritisnite in tri sekunde držite ▶¹, da začasno ustavite program. Odprite vrata. Dodajte posodo in zaprite vrata. Pritisnite ▶¹.

Izpad napajanja

Če se pomivalni stroj izklopi zaradi izpada električne energije med izvajanjem pomivalnega programa, se program nadaljuje, ko se napajanje ponovno vzpostavi. Če se izpad napajanja pojavi med sušenjem, se program prekine.

Število programskih ciklov

Ko je pomivalni stroj vklopljen, pritisnite in držite ⏸ in ⏹ za 3 sekunde, da se na prikazovalniku prikaže število programskih ciklov. Za izhod spustite gumb.

Ko je program končan

Ko je program končan, se na zaslonu prikaže »End«. Pomivalni stroj se izklopi, ko se oglasi brenčač. Po zaključku programa se pomivalni stroj samodejno izklopi. Po vsaki uporabi zaprite pipo za vodo.

Najboljši rezultati sušenja

- Do konca napolnite pomivalni stroj.
- Posodo z vdolbinami, kot so skodelice, položite tako, da bo voda za izpiranje lahko odtekla. Slednje je pomembno tudi pri predmetih iz umetne mase.
- Dolijte sredstvo za izpiranje ali povečajte nastavev odmerka sredstva za izpiranje.
- Ko je program končan, malo odprite vrata.
- Pred praznjenjem stroja počakajte, da se posoda ohladi.





Odstranjevanje posode iz pomivalnega stroja

Vroč porcelan se lažje zlomi. Preden posodo vzamete iz pomivalnega stroja, počakajte, da se ohladi.

Najprej izpraznite spodnjo košaro, da se izognete morebitnemu kapljanju iz zgornje košare na posodo v spodnji košari.

¹⁾ Po odpiranju naprave za doziranje detergenta ne nalagajte dodatne posode.





Tabela programov

Programi	Detergent (g)	Možnosti	Število predpranj	Glavno pomivanje	Število izpiranj	Zadnje izpiranje	Vrednosti porabe ¹⁾		
							Čas pomivanja (pribl. h:min)	Energija (približno kWh)	Poraba vode (liter)
eco Eco 55° ²⁾	21			55 °C	2	61 °C	3:35	0,92	11,0
 Univerzalni 60°	25		1	60 °C	2	60 °C	3:10	1,2	12,5
 1h 65°	25			65 °C	3	65 °C	1:00	1,1	13,0
 Intenzivni 70°	25		2	70 °C	2	70 °C	2:50	1,6	15,5
 Steklo 40°	20			40 °C	2	50 °C	1:40	0,7	10,0
 Higiena 70°	25			70 °C	2	70 °C	1:05	1,3	9,5

¹⁾ Poraba je odvisna od temperature dotične vode, sobne temperature, velikosti bremena, izbranih dodatnih funkcij itd. Vrednosti za Eco 55° program so natančno določene, za ostale so samo približne.

²⁾ Ta program je primeren za pranje običajno umazane posode in je najučinkovitejši program v smislu skupne porabe energije in vode. Program se uporablja za ocenjevanje skladnosti z zakonodajo EU o okoljsko primernih zasnovi izdelkov.

Nastavitve

1. Pritisnite .
2. Če želite odpreti meni z nastavitvami pomivalnega stroja, pritisnite in držite **P** in  dokler se na prikazovalniku ne prikaže SET.
3. Pritisnite , da vstopite v meni nastavitvev.
4. Pritisnite **P**, da vstopite v možnosti.
5. Z gumbom  potrdite izbrano nastavitvev.
6. Za izhod iz menija se pomaknite po njem ali pritisnite .

Odprite meni nastavitvev pomivalnega stroja

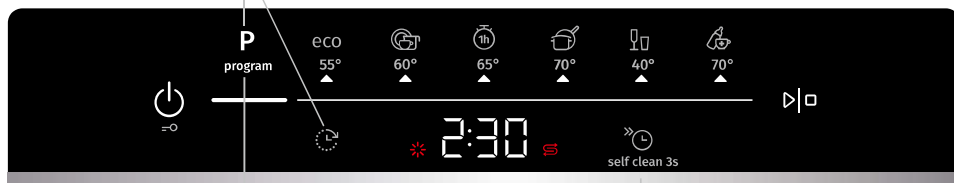

Izbira alternative

Potrdi/Naslednja nastavitvev

Nastavitve		Alternative	
1	Samodejna otroška zaščita	00 (Izklop) 01 (Vklop)	Aktivirate lahko nastavitvev Samodejna otroška zaščita, da preprečite, da bi otroci zagnali pomivalni stroj. Po tem ko zaženete program pomivanja, pritisnite in držite \rightarrow 3 sekunde, da začasno izklopite ali vklopite možnost Samodejna otroška zaščita.
2	Zvoki	00 - 03	Pisk potrjuje, da je bila pritisnjena upravljalna plošča. Pisk označi konec pomivalnega programa. <i>Obvestila o napaki so vedno oznanjena z glasnim brenčanjem.</i>
3	Sredstvo za izpiranje	00 - 05	Nastavitvev doziranja sredstva za izpiranje. Napravo za doziranje sredstva za izpiranje lahko nastavite v območju od 00 (izklop) do 05 (visok odmerek). Povečajte odmerek sredstva za izpiranje: <ul style="list-style-type: none"> • Če so na posodi vidne sledi vode. Zmanjšajte odmerek sredstva za izpiranje: <ul style="list-style-type: none"> • Če ima posoda lepljivo belo/modro prevleko. • Če je posoda črtasta. • Če prihaja do nabiranja pene. Če imate zelo mehko vodo, lahko sredstvo za izpiranje razredčite z vodo v razmerju 50 : 50. <p><i>Tovarniška nastavitvev: 03</i></p>

Nastavitve		Alternative	
4	Trdota vode	00 - 07	Nastavljanje mehčalnika vode. Izberite nastavev glede na trdoto vode iz vodovoda. Pomembno je, da je nastavev pravilna! Glejte <i>Trdota vode</i> v poglavju <i>Pred prvim pomivanjem</i> . <i>Pri vodi s trdoto pod 2,8°dH (5°fH / 3,5°eH / 0,5 mmol/L), izberite 00. Mehčalnik vode je izklopljen, dodajanje soli ni potrebno.</i> <i>Tovarniška nastavev: 04</i>
5	TAB	00 (Izklop) 01 (Vklp)	Aktivirajte to nastavev, ko uporabljate detergent vse-v-enem, ki vsebuje sredstvo za izpiranje. Ta nastavev zmanjša odmerek sredstva za izpiranje in vpliva na pogostost regeneracije vgrajenega mehčalnika pomivalnega stroja. <i>Tovarniška nastavev: 00</i>
F--	Odčitavanje napak		Vsa obvestila o napakah. <i>Ob stiku s servisno službo, boste morda morali posredovati najnovejša obvestila o napakah.</i>
rSt	Ponastavev na tovarniške nastavev		Ponastavi vse nastavev na tovarniške privzete vrednosti. Izberite rSt in pritisnite ▷ ◻.
End	Izhod		Za izhod iz menija z nastavitvami pomivalnega stroja izberite End in pritisnite ☺ ali počakajte 3 sekunde.

Nega in čiščenje

✧ Dolivanje sredstva za izpiranje

Ko je potrebno doliti sredstvo za izpiranje, na prikazovalniku zasveti zgornji simbol.



1. Odprite pokrov prostora za sredstvo za izpiranje.
2. Previdno dolijte sredstvo za izpiranje do oznake **MAX**.
3. Obrišite morebitno razliko sredstvo za izpiranje okrog prostora za detergent.
4. Trdno zaprite pokrov.

Po dolivanju lahko traja nekaj časa, preden se simbol izklopi.

☞ Dodajanje soli

Ko je potrebno dodati sol, na prikazovalniku zasveti zgornji simbol.

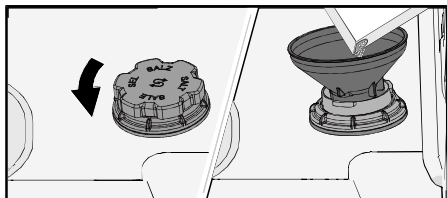

1. Odstranite pokrov prostora za sol tako, da ga zavrtnete v nasprotni smeri urnega kazalca.
2. Lijak, ki je priložen pomivalnemu stroju, vstavite v odprtino prostora za sol. (Vodo morate doliti samo prvič.)
3. Dodajte dovolj soli, da napolnite prostor za sol (maks. 750 gram). Uporabite posebno sol za pomivalni stroj.
4. Obrišite odvečno sol, da lahko trdno privijete pokrov.

Po dolivanju lahko traja nekaj časa, preden se simbol izklopi.

⚠ OPOZORILO!

Da se izognete rjavenju, morate pomivalni program zagnati takoj po dodajanju soli.

V prostor za sol nikoli ne vlijte čistila za pomivalni stroj. To uniči mehčalnik vode!

Čiščenje filtra

Filter ujame večje delce hrane, ki ne morejo priti mimo odvodne črpalke. Filter po potrebi izpraznite. Filter je potrebno čistiti v rednih intervalih glede na pogostost uporabe pomivalnega stroja.

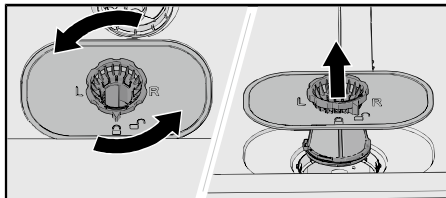

1. Zaporni obroč zavrtite v nasprotni smeri urnega kazalca in filter dvignite naravnost navzgor.
2. Odstranite in očistite filter.
3. Ponovno vstavite filter in zaporni obroč zavrtite v desno do konca. Preverite, ali so robovi pravilno zatesnjeni, ko je filter ponovno vstavljen.

OPOMBA!

Če filter ni pravilno nameščen, to lahko vpliva na rezultate pomivanja s pomivalnim strojem. Pomivalnega stroja ne smete uporabljati brez nameščenega filtra!



Čiščenje brizgalnih ročic

Odprtine in ležaji se lahko včasih zamašijo. Z žebličkom ali podobnim odstranite ostanke. Brizgalne ročice imajo odprtine tudi spodaj.

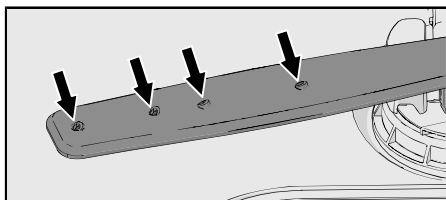

Za lažje čiščenje lahko odstranite brizgalne ročice. Nato jih ne pozabite trdno priviti na svoje mesto.

Zgornja brizgalna ročica

- Izvlecite zgornjo košaro.
- Odvijte ležaje brizgalne ročice v nasprotni smeri urnega kazalca, da odstranite brizgalno ročico iz zgornje košare.

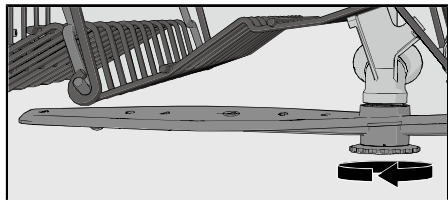

Spodnja brizgalna ročica

- Spodnjo brizgalno ročico potegnite naravnost navzgor, da jo sprostite.

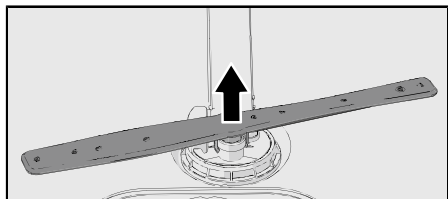

Čiščenje zunanosti pomivalnega stroja

Vrata in tesnilo vrat

Odpriete vrata. Stranice vrat in tesnilo vrat redno čistite z rahlo vlažno krpo. Tesnilo vrat na spodnjem sprednjem robu pomivalnega stroja očistite s ščetko za pomivanje posode.

Upravljalna plošča

Upravljalna plošča mora biti čista. Po potrebi jo obrišite s suho ali rahlo vlažno krpo. Nikoli ne uporabljajte čistil, ker lahko opraskajo površino.

CLn - Zagon programa Clean (Samočiščenje)

Kad pomivalnega stroja

Kad pomivalnega stroja je izdelana iz nerjavečega jekla in ostane pri običajni rabi čista (ob redni uporabi stroja).

V primeru trde vode se v pomivalnem stroju lahko nabira vodni kamen. Če se to zgodi, dodajte v prostor za detergent dve jedilni žlici citronske kisline in vklopite Samočiščenje (v stroju naj ne bo posode). Na trgu so na voljo tudi posebna čistila za pomivalne stroje.

Odstranjevanje blokad

Odmašitev odvodne črpalke

Če pomivalni stroj po zaključku programa še vedno vsebuje vodo, je odvodna črpalka morda zamašena, kar ima za posledico obvestilo o napaki Napaka odtoka vode.

1. Napravo izklopite z \odot in izvlecite vtič iz električne vtičnice.
2. Odstranite filter.
3. Iz kadi pomivalnega stroja odstranite vodo.
4. Za pregled odvodne črpalke odstranite rumen zaščitni pokrov na desni strani spodnjega odtoka. (Po potrebi uporabite kleščice.)
5. Ročno obrnite kolesce črpalke, ki se nahaja za blokado odvodne črpalke. Previdno odstranite morebitne ostre predmete, kot je na primer steklo.
6. Ponovno namestite blokado odvodne črpalke. Ponovno namestite filter.

7. Znova priključite stroj.

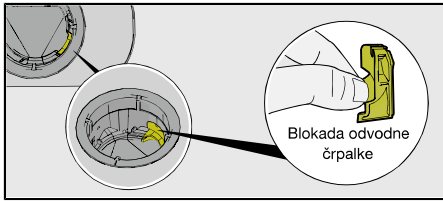

OPOMBA!

Ne pozabite zamenjati blokade odvodne črpalke.

Odmašitev filtra cevi za dotok

Če dovajana voda vsebuje delce, je morda zunanji filter na cevi za dotok zamašen, zaradi česar prihaja do obvestila o napaki Napaka dovoda vode.

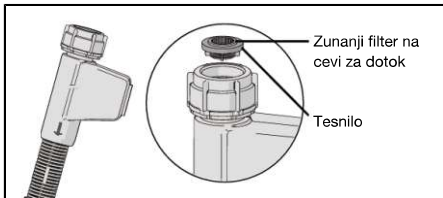

1. Napravo izklopite z  in izvlecite vtič iz električne vtičnice.
2. Zaprite pipo za vodo.
3. Odvijte cev za dotok.
4. Previdno odstranite zunanji filter iz cevi za dotok in ga očistite.
5. Zamenjajte filter in preverite, ali je tesnilo pravilno nameščeno.
6. Cev za dotok trdno privijte nazaj.
7. Vključite kabel naprave v zidno vtičnico in odprite pipo za vodo. Nekaj časa počakajte, da se tlak uravnoteži, in preverite, ali je povezava vodotesna.



Iskanje napak

Obvestila o napaki		Dejanje
F11	Napaka odtoka vode	Glejte »Voda ostane v pomivalnem stroju« v razdelku »Težave« v spodnji tabeli. Če težave ne odpravite, pokličite najbližji servisni center.
F12	Napaka dovoda vode	Preverite, ali je pipa za vodo odprta. Prepričajte se, da zunanji filter na cevi za dotok ni blokiran. Glejte <i>Odmašitev filtra cevi za dotok</i> v poglavju <i>Nega in čiščenje</i> . Če težave ne odpravite, pokličite najbližji servisni center.
F13	Napaka nivoja vode	Zaprte pipo za vodo in se obrnite na najbližji servisni center.
F18	Napaka razdelilnika vode	Obrnite se na najbližji servisni center.
F40	Pušča dovodni ventil	Zaprte pipo za vodo in se obrnite na najbližji servisni center.
F41	Napaka grelnika	Zaprte pipo za vodo. Izvlecite vtič iz električne vtičnice in se obrnite na najbližji servisni center.
F42	Napaka NTC	Zaprte pipo za vodo in se obrnite na najbližji servisni center.
F54	Prenapolnjenje vode	Zaprte pipo za vodo in se obrnite na najbližji servisni center. Da preprečite puščanje vode izven pomivalnega stroja, ne izvlecite vtiča iz električne vtičnice, dokler ne zaprete pipe za vodo na napajalnem vodu!
F60	Komunikacijska napaka	Obrnite se na najbližji servisni center.

Pritisnite  da izbrisete obvestilo o napaki. Velja za vsa obvestila, razen F54. V primeru, da se prikaže napaka F54, se obvestilo lahko izbršiše, ko je napaka odpravljena.

Težava	Možni vzroki	Dejanje
Upravljalna plošča se ob pritisku ne odzove.	Upravljalno ploščo ste pritisnili prekmalu po zapiranju vrat.	Počakajte trenutek in poskusite znova.
	Vrata so odprta.	Upravljalna plošča se odzove le, ko so vrata zaprta.
	Otroška zaščita ali Samodejna otroška zaščita je aktivirana.	Glejte poglavje <i>Uporaba pomivalnega stroja</i> .
	Umazanija na upravljalni plošči.	Očistite jih s suho ali malo vlažno krpo.
Vrat ni mogoče zapreti.	Košare niso pravilno nameščene.	Preverite, ali so košare pravilno postavljene vodoravno. Preverite, ali posoda ne preprečuje pravnega drsenja košar na svoje mesto.
	Pomivalni stroj se ne zažene.	▷  ni bil pritisnjen.
Pomivalni stroj se ne zažene.	Vrata niso pravilno zaprta.	Pritisnite ▷  . Prikazovalnik začne odštevanje.
	Odprli ste pomivalni stroj, medtem ko je program v teku, da dodate več posode.	Preverite.
		Zaprte vrata in pritisnite ▷  .

Težava	Možni vzroki	Dejanje
	Preverite, ali je bila izbrana možnost Zakasnitev vklopa.	Pritisnite in držite 5 pet sekund, če želite preklicati možnost Zakasnitev vklopa.
	Vtič ni priključen v električno vtičnico.	Preverite.
	Varovalka je pregorela/odklopnik se je sprožil.	Preverite.
Posoda ni čista.	Brizgalne ročice se ne vrtijo.	Preverite, da posoda ne ovira vrtenja brizgalnih ročic.
	Odprtine ali ležaji brizgalne ročice so zamašeni.	Očistite brizgalne ročice. Glejte poglavje <i>Nega in čiščenje</i> .
	Neustrezen pomivalni program.	Izberite program z visoko temperaturo za raztapljanje maščobe na zelo umazani posodi, kot je Intenzivni 70°.
	Napačen odmerek čistila.	Čistilo odmerite glede na trdoto vode. Veliko preveč ali premalo čistila poslabša rezultate pomivanja.
	Staro čistilo. Čistilo ima omejen rok uporabnosti.	Izogibajte se velikim embalažam.
	Posoda je napačno vstavljena.	Porcelana ne pokrivajte z velikimi posodami in podobnim. Izogibajte se postavljanju zelo visokih kozarcev v vogale košar. Glejte poglavje <i>Polnjenje pomivalnega stroja</i> .
	Kozarci in skodelice se med programom prevrnejo.	Posodo postavite stabilno.
	Filter je zamašen.	Očistite filter.
	Filter ni pravilno nameščen.	Preverite, ali je filter pravilno nameščen. Glejte poglavje <i>Nega in čiščenje</i> .
	Blokada odvodne črpalke manjka.	Preverite, ali je rumen zaščitni pokrov na desni strani spodnjega odtoka nameščen. Glejte poglavje <i>Nega in čiščenje</i> .
Pike na nerjavečem jeklu ali srebru.	Nekatera živila, kot so gorčica, majoneza, limone, kis, sol in praelivi, lahko povzročijo pike na nerjavečem jeklu, če jih ne očistite pravočasno.	Če pomivalnega stroja ne boste takoj zagnali, splaknite ostanke tovrstnih živil. Uporabite lahko 1h 65° z možnostjo Hitro pranje.

Težava	Možni vzroki	Dejanje
	Vsi predmeti iz nerjavečega jekla lahko povzročijo pike na srebru, če pridejo v stik z njim med pomivanjem posode. Aluminij lahko prav tako povzroči pike na posodah.	Da bi se izognili madežem in potemnelosti, ločite posodo, izdelano iz različnih kovin, npr. srebra, nerjavečega jekla in aluminija.
Lise ali obloge na posodah.	Neppravilna nastavitev odmerka sredstva za izpiranje.	Glejte poglavje <i>Nastavitve</i> .
	Aktivirana je nastavitev TAB med uporabo detergenta vse-v-enem z nezadostnim učinkom sušenja.	Uporabite drug detergent vse-v-enem ali izklopite nastavitev TAB ter dodajte sol in dolijte ločeno sredstvo za izpiranje. Glejte Sredstvo za izpiranje v poglavju <i>Nastavitve</i> .
	Prostor za sol je prazen.	Dodajte sol. Glejte poglavje <i>Pred prvim pomivanjem</i> .
	Neppravilna nastavitev mehčalnika vode.	Glejte Trdota vode v poglavju <i>Nastavitve</i> .
	Iz mehčalnika vode pušča sol.	Preverite, ali je pokrov prostora za sol pravilno zategnjen. Pokličite najbližji servisni center.
	Previsoka temperatura in/ali preveč detergenta lahko povzročita jedkanje kristala. Tega žal ne morete popraviti, ampak samo preprečiti.	Kristal pomivajte z nizko temperaturo in malo čistila. Obrnite se na proizvajalca čistila.
Posoda ima lepljivo belo/modro prevleko.	Nastavitev odmerka sredstva za izpiranje je previsoka.	Zmanjšajte odmerek. Glejte poglavje <i>Nastavitve</i> . Če imate zelo mehko vodo, lahko sredstvo za izpiranje razredčite z vodo v razmerju 50 : 50.
Po pomivanju ostanejo pike.	Šminko in čaj je težko odstraniti.	Uporabite čistilo z belilom.
V prostoru za detergent po pomivanju ostane detergent.	Detergent ste dodali v vlažen prostor za detergent.	Detergent morate dodati v suh prostor za detergent.
	Prostor za detergent je zablokiran.	Prepričajte se, da posoda ne preprečuje odpiranja prostora za detergent.
Rožljanje med pomivanjem posode.	Posoda ni pravilno postavljena ali pa se brizgalne ročice ne vrtijo.	Preverite, ali je posoda postavljena stabilno. Zavrtite brizgalne ročice, da preverite ali se neovirano vrtijo.
Voda ostane v pomivalnem stroju.	Filter je zamašen.	Očistite filter.

Težava	Možni vzroki	Dejanje
	Filter ni pravilno nameščen.	Preverite, ali je filter pravilno nameščen. Glejte poglavje <i>Nega in čiščenje</i> .
	Umazanija v odvodni črpalki.	Očistite odvodno črpalko. Glejte poglavje <i>Nega in čiščenje</i> .
	Blokada odvodne črpalke manjka.	Preverite, ali je rumen zaščitni pokrov na desni strani spodnjega odtoka nameščen. Glejte poglavje <i>Nega in čiščenje</i> .
	Prepognjena cev odtoka.	Preverite, ali je cev brez prepogibov in ostrih upogibov.
	Zamašena odtočna cev.	Odstranite odtočno cev na sifonu pomivalnega korita. Preverite, ali ni prisotna umazanija in ali je notranji premer povezave najmanj 14 mm.
Neprijeten vonj v pomivalnem stroju.	Umazanija okoli tesnil in v vogalih.	Očistite jo s ščetko za pomivanje posode in čistilom, ki se ne peni.
	Dolgo časa ste uporabljali programe z nizko temperaturo.	Enkrat ali dvakrat na mesec zaženite program z višjo temperaturo. Lahko pa zaženete tudi samočistilni program. Glejte Samočiščenje v poglavju <i>Uporaba pomivalnega stroja</i> .
V pomivalnem stroju se nalagajo mastne obloge.	Dolgo časa ste uporabljali programe z nizko temperaturo.	Izberite program z visoko temperaturo za raztapljanje masti na zelo umazani posodi, kot je Intenzivni 70°. Lahko pa zaženete samočistilni program. Glejte razdelek Samočiščenje v poglavju <i>Uporaba pomivalnega stroja</i> .
Posoda ni dovolj suha.	Pomivalni stroj ni napolnjen do konca.	Do konca napolnite pomivalni stroj.
	Sredstvo za izpiranje morate doliti ali pa je odmerek prenizek.	Dolijte sredstvo za izpiranje ali povečajte nastavitev odmerka sredstva za izpiranje.
	Aktivirana je nastavitev TAB med uporabo detergenta vse-v-enem z nezadostnim učinkom sušenja.	Uporabite drug detergent vse-v-enem ali izklopite nastavitev TAB ter dodajte sol in dolijte ločeno sredstvo za izpiranje. Glejte Sredstvo za izpiranje v poglavju <i>Nastavitve</i> .
		Rezultat sušenja bo boljši, če po končanem programu vrata pustite malo odprta.

Vgradnja

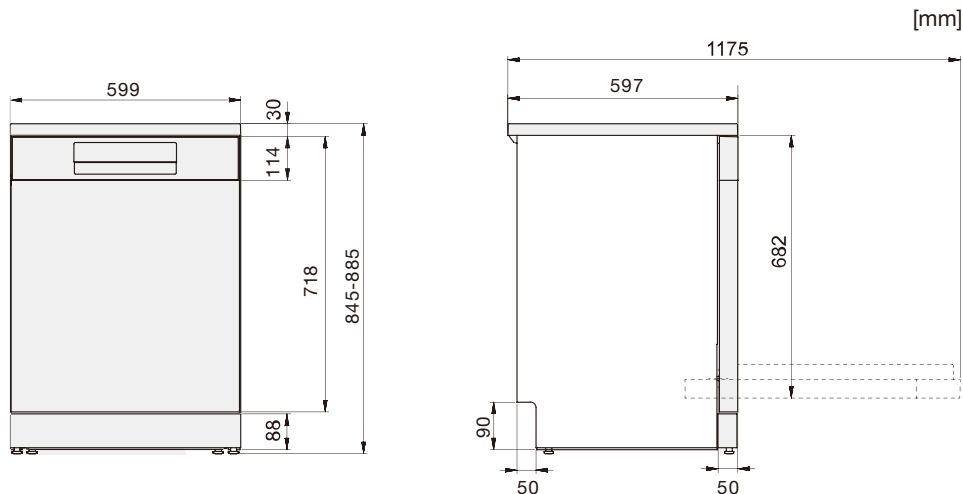

Nazivne dimenzije. Dejanske mere se lahko razlikujejo.

Varnostna navodila

- Priklop na elektriko, vodo in kanalizacijo morajo izvesti usposobljeni strokovnjaki.
- Vedno upoštevajte veljavne predpise za vodo, kanalizacijo in elektriko.
- Med namestitvijo bodite pazljivi! Nosite zaščitne rokavice! Vedno naj bosta prisotni dve osebi!
- Na tla pod pomivalni stroj postavite vodotesen zaščitni pladenj, da preprečite škodo zaradi morebitnega puščanja vode.
- Preden privijete pomivalni stroj na njegovo mesto, ga preizkusite z zagonom programa 1h 65° z možnostjo Hitro pranje. Preverite, ali se pomivalni stroj napolni z vodo in ali voda odteka. Prepričajte se tudi, da nobena povezava ne pušča.

OPOZORILO!

Pri vgradnji pomivalnega stroja zaprite dovod vode.

Med delom mora biti vtič odklopljen ali pa mora biti odklopljen dovod napetosti v vtičnico!

Zaščita vrat za prevoz

Pri odstranjevanju embalaže pomivalnega stroja ne pozabite odstraniti zaščite za prevoz.

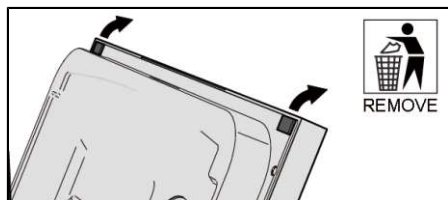

Namestitev pomivalnega stroja

Pomivalni stroj lahko vgradite pod delovni pult ali popolnoma prostostoječe. Poskrbite, da bo površina, na katero boste namestili pomivalni stroj, trdna.

- Če želite vgraditi pomivalni stroj z delovnim pultom, spodnja slika prikazuje vgradne dimenzije.

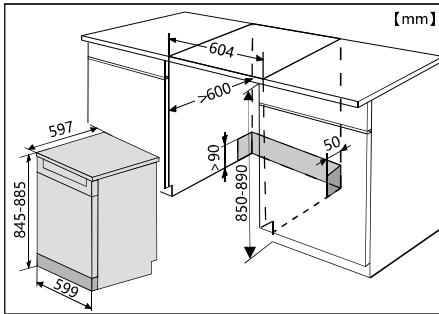

- Če želite vgraditi pomivalni stroj z odstranjenim delovnim pultom, spodnja slika prikazuje vgradne dimenzije.

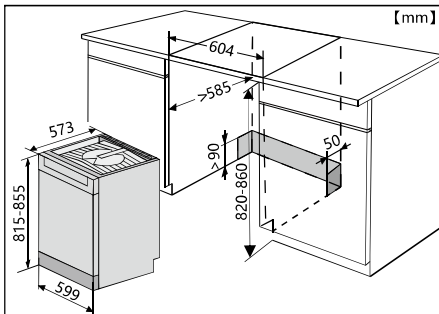

Nastavite višino in potisnite pomivalni stroj na svoje mesto

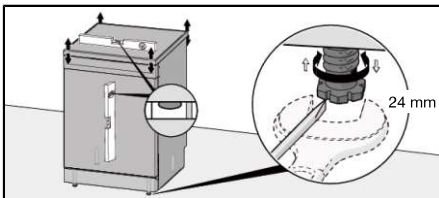

Prostostoječi stroj

- Poskrbite, da bo površina, na katero boste namestili pomivalni stroj, trdna. Višino pomivalnega stroja nastavite s štirimi nogami, da bo vodoraven. Pomivalni stroj ne sme biti nagnjen za več kot 5 mm.

Vgradnja

1. Začnite z merjenjem višine od tal do spodnjega roba delovne mize.
2. Izmerite višino od tal do zgornjega roba pomivalnega stroja.
3. Nastavite noge pomivalnega stroja, tako da jih za dvig zavrtite v desno ali za spust v levo.
4. Preverite, ali je med spodnjo stranjo delovne mize in zgornjim robom pomivalnega stroja reža najmanj 3 mm.
5. Pomivalni stroj potisnite na svoje mesto.
 - Ko je stroj na svojem mestu, izvlecite cev za odtok in dovod vode.
 - Preverite, da cevi nimajo prepogibov ali ostrih upogibov, in preverite, da nič ne more poškodovati cevi.

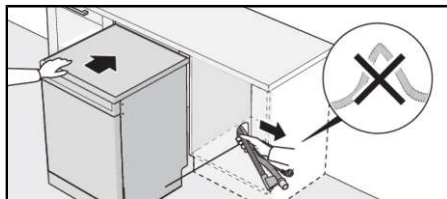

6. Opravite končne nastavitve sprednjih nog (pomivalni stroj se ne sme nagibati za več kot 5 mm).

Pomivalni stroj lahko v odprtino namestite tudi brez delovnega pulta. Glejte *Odstranite delovni pult pomivalnega stroja*.

Priključitev odtoka

Ta pomivalni stroj je primeren za vgradnjo v dvignjeno odprtino (za doseg ergonomske višine dela). To pomeni, da je lahko pomivalni stroj nameščen tako, da je cev odtoka napeljana niže od dna pomivalnega stroja, na primer neposredno v odtok na tleh. Pomivalni stroj je opremljen z vgrajeno napravo proti učinku natege, ki preprečuje izpraznitev stroja med ciklom pomivanja.

Cev odtoka lahko priključite tudi na priključni nastavek na sifonu pomivalnega korita. Priključni nastavek mora imeti notranji premer najmanj 14 mm.

Cev odtoka lahko podaljšate do največ 3 m (skupna dolžina cevi odtoka ne sme preseči 4,5 m). Priključni nastavek mora imeti notranji premer najmanj 14 mm. V vsakem primeru pa priporočamo, da cev odtoka zamenjate z novo brez spojev.

Noben del cevi odtoka ne sme biti višji kot 950 mm od dna pomivalnega stroja.

Odtočno cev namestite s sponko cevi. Poskrbite, da odtočna cev ni prepognjena.

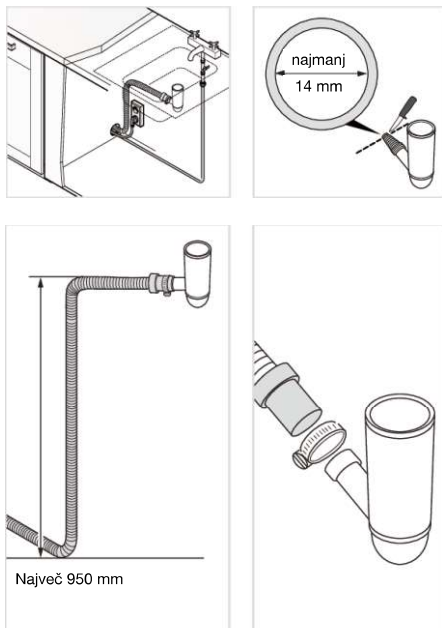

Priključitev na dovod vode

Uporabljajte samo cev za dotok, ki je priložena pomivalnemu stroju. Ne uporabljajte rabljenih cevi ali drugih nadomestnih cevi.

Dovodna cev mora biti opremljena s pipo za vodo (zapiralno pipo). Pipa za vodo mora biti lahko dostopna, da lahko vodo zaprete, če je treba premakniti pomivalni stroj.

Ko je pomivalni stroj nameščen, odprite pipo za vodo in nekaj časa počakajte, da se tlak uravnoteži. Preverite, ali so vse povezave vodotesne.

Priključitev na dovod hladne vode

Pomivalni stroj priključite na dovod hladne vode, če se stavba ogreva s pomočjo olja, elektrike ali plina.

Priključitev na dovod tople vode

Pomivalni stroj priključite na dovod tople vode (največ 60 °C), če se stavba ogreva na energetsko učinkovite načine, kot so centralna kurjava, solarna ali geotermalna energija. Z izbiro priključka za toplo vodo boste zmanjšali porabo energije pomivalnega stroja.

OPOMBA!

Ne presežite dovoljene temperature dovoda vode. Nekateri materiali uporabljeni v določeni posodi, niso odporni na vročo vodo. Glejte *Občutljiva posoda* v poglavju *Polnjenje pomivalnega stroja*.

Električni priključek

Informacije o električnem priključku lahko najdete na plošči s serijsko številko. Ta se mora ujemati z dovodom električne energije.

Pomivalni stroj mora biti povezan z zaščiteno vtičnico.

Električna vtičnica mora biti nameščena zunaj območja vgradnje, da bo zlahka dosegljiva tudi po vgradnji pomivalnega stroja. Ne uporabljajte podaljška!

Odstranite delovni pult pomivalnega stroja

Pomivalni stroj lahko namestite v vdolbino brez delovnega pulta. Če delovno ploščo pomivalnega stroja odstranite, morate pomivalni stroj namestiti pod ločen delovni pult.

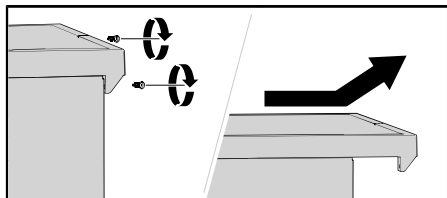

Servis

Preden se obrnete na servisni center, preberite poglavje *Iskanje napak*. Če ste naleteli na težavo, ki je ne morete odpraviti, se za strokovno pomoč obrnite na najbližji servisni center, glejte www.gorenje.com. Na naši spletni strani najdete tudi informacije o razpoložljivosti rezervnih delov in o tem, kaj lahko sami popravite.

Ob prijavi napake navedite podrobnosti s tipske ploščice. Zapišite si številko artikla (1) in serijsko številko (2).

Upoštevajte, da lahko nestrokovna popravila ogrozijo uporabnikovo varnost in vplivajo na garancijo.

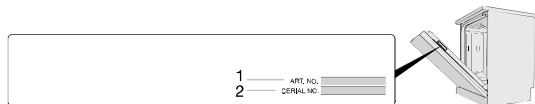

Tehnični podatki in energijsko označevanje

Tehnični podatki

Višina:	845-885 mm
Širina:	599 mm
Globina:	597 mm
Teža:	42 kg ¹⁾
Število standardnih pogrinjkov:	13 ²⁾
Tlak vode:	0,03-1,0 MPa
Električni priključek:	220-240V~ 50Hz
Nazivna moč:	1900 W

¹⁾ Teža se lahko razlikuje zaradi različnih tehničnih podatkov.

²⁾ Skladno s standardom EN 60436.

Informacije za potrošnike

Informacije o vašem izdelku so na voljo na www.gorenje.com, kjer boste našli tudi povezavo do evropske podatkovne zbirke izdelkov za označevanje energijske učinkovitosti – EPREL. Ali pa neposredno obiščite <https://eprel.ec.europa.eu>. Sledite navodilom za iskanje po imenu modela.

Glejte podatke na plošči s serijsko številko. Zapišite si ime modela (3).

Podatki o zmogljivosti

Informacije o primerjalnem testu so podane v skladu s standardom EN 60436.

Zmogljivost: 13 pogrinjkov

Položaj zgornje košare: spodnji položaj

Program: Eco

Nastavitev dozirne naprave za sredstvo za izpiranje: 05

Količina pomivalnega sredstva (v prahu): 4 g pred pomivanje + 17 g glavno pomivanje

1. Zgornja košara:

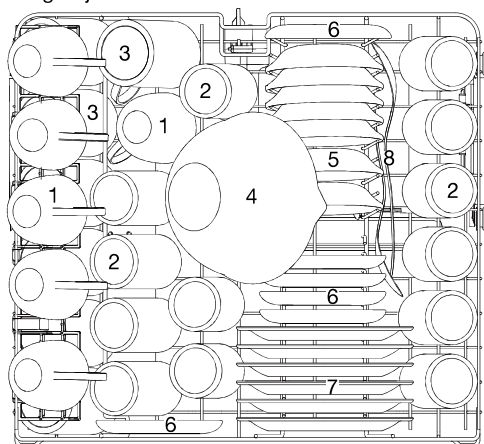

Številka	Vrsta posode/pribora
1	Skodelice (manjše)
2	Kozarci
3	Skodelice (večje)
4	Steklena skleda
5	Desertne skleda
6	Majhni krožniki/podstavki za skodelice
7	Desertni krožniki iz melamina
8	Servirna žlica

2. Spodnja košara:

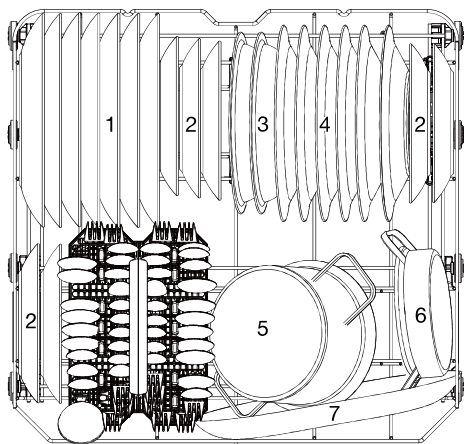

Številka	Vrsta posode/pribora
1	Krožniki (plitki) za glavno jed
2	Desertni krožniki
3	Skleda iz melamina
4	Krožniki za juho
5	Majhen lonec
6	Pekač
7	Ovalni pladenj

3. Košara za pribor:

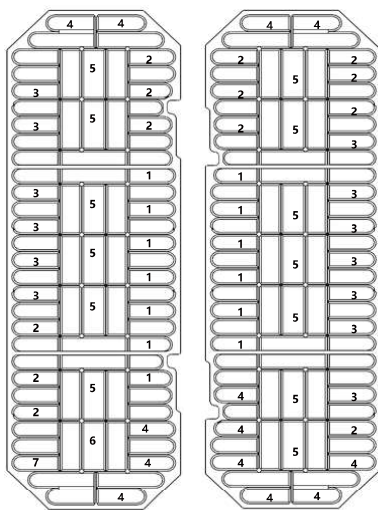
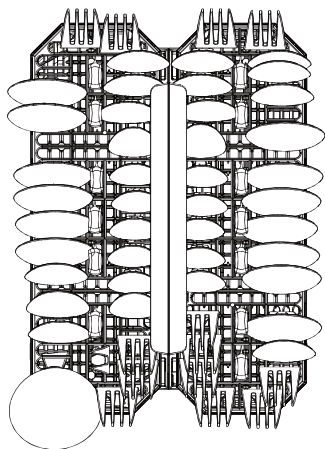

Številka	Vrsta posode/pribora
1	Čajne žličke
2	Desertne žlice
3	Jušne žlice
4	Vilice
5	Noži
6	Servirne vilice
7	Zajemalka za omako

