

gorenje

DE

CS

SK

HU

Návod na obsluhu

Umývačka

GS642D90W

GS642D90X

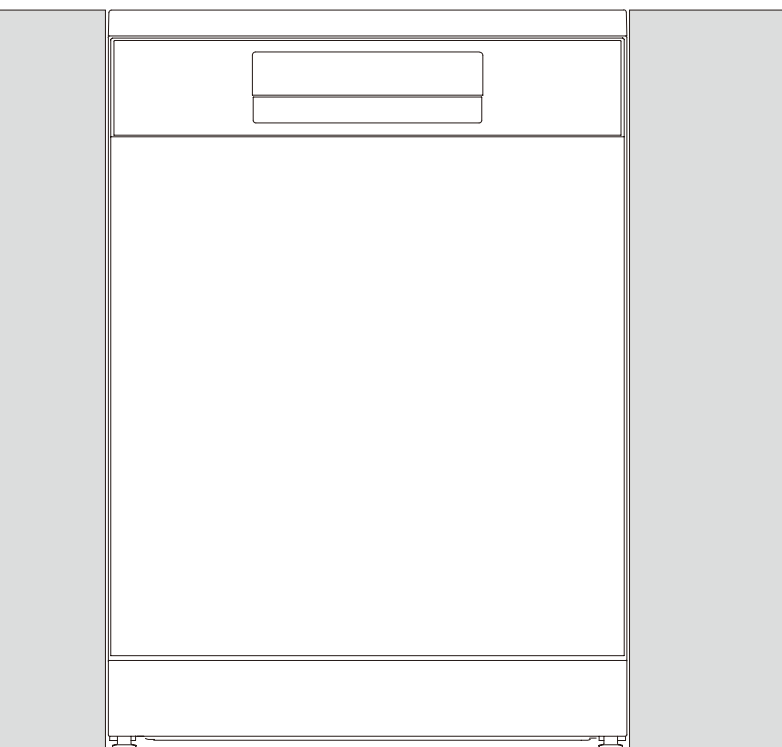

Obsah

Vaša umývačka	4
Bezpečnostné pokyny	5
Inštalácia	6
Funkcia ochrany proti pretečeniu vody	6
Skladovanie/preprava v zime	6
Baliaci materiál	6
Likvidácia	7
Pred prvým umývaním	8
Tvrdosť vody	8
Základné nastavenia	9
Doplňte leštidlo	9
Doplňte soľ	9
Ekologickejšie umývanie	10
Šetríte energiu a vodu	10
Vkladanie riadov do umývačky	11
Krehké riady	11
Naloženie ovplyvňuje výsledky	11
Koše umývačky	11
Horný kôš	11
Spodný kôš	12
Košík na príbory.....	13
Používanie umývačky	14
Pridajte prostriedok na umývanie	14
Zapnutie/vypnutie	15
Detská poistka	15
Vybrať program.....	15
Vybrať možnosť	16
Štart/Pauza/Stop	17
Ak potrebujete pridať ďalší riad	17
Porucha napájania.....	17
Kontrola počtu umývacích cyklov	17
Po dokončení programu	17
Najlepšie výsledky sušenia.....	17
Vyprázdenie umývačky.....	17
Tabuľka programov	18
Nastavenia	19
Starostlivosť a čistenie	21
Doplňte leštidlo	21
Doplňte soľ	21
Vyčistiť filter	22
Čistenie ostrekovacích ramien	22
Vyčistíte vonkajšiu časť umývačky	23
CLn - Spustiť Samočistenie program	23
Odstránenie upchatia	23

Riešenie problémov	25
Inštalácia	30
Bezpečnostné pokyny	30
Ochrana dvierok pri preprave.....	31
Umiestnenie umývačky riadu.....	31
Upravte výšku a zasuňte umývačku na miesto	32
Pripojenie k odtoku vody	33
Pripojenie k prívodu vody	34
Elektrické pripojenie	34
Odstránenie pracovnej dosky umývačky riadu	34
Servis	35
Technické údaje a energetické označovanie	36
Technické údaje.....	36
Informácie pre spotrebiteľov.....	36
Informácie pre skúšobný ústav.....	36

Vaša umývačka

Nainštalujte umývačku riadu, pozrite si kapitolu *Inštalácia*. Stlačte tlačidlo .

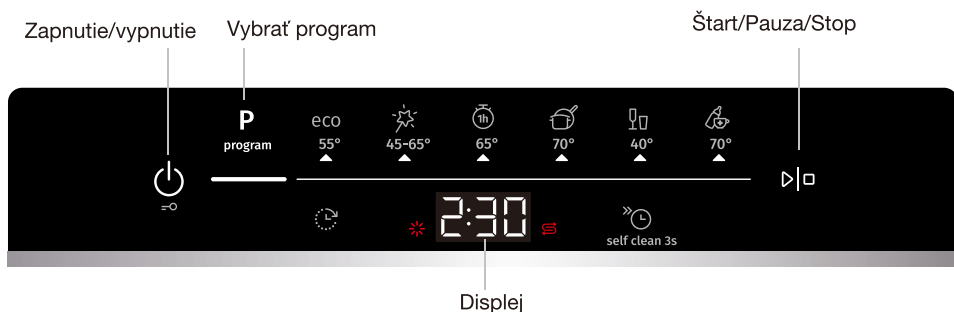

Pri prvom zapnutí umývačky riadu je dôležité zvoliť správne nastavenie, aby ste zaistili dobré výsledky umývania. Pozrite si kapitolu *Pred prvým umývaním*.



Programy

- eco Eco 55°
-  Automatický 45-65°
-  1h 65°
-  Intezívne 70°
-  Sklo 40°
-  Hygiena 70°

Možnosti

-  Odložený štart
-  Rýchle umývanie

Špeciálne programy

self clean 3s Samočistenie

Informácie na displeji

Pozri časť *Starostlivosť a čistenie*.

 Doplníte leštidlo

 Doplníte soľ

CLn Spustiť Samočistenie program

POZNÁMKA!

Ovládací panel reaguje len vtedy, keď sú dvere zatvorené.

Bezpečnostné pokyny

- Prečítajte si návod na obsluhu a uložte ho na bezpečné miesto.
- Počet štandardných jedálenských súprav: 14
- Nikdy nepoužívajte umývačku na iné účely, než sú účely uvedené v tomto návode na obsluhu.
- Do dvierok umývačky ani košov umývačky nekladajte nič okrem riadov.
- Nikdy nenechávajte dvierka umývačky otvorené, pretože o ne môže niekto zakopnúť. Zatlačte koše, aby ste predišli riziku prevrátenia umývačky.
- Používajte iba umývací prostriedok!
- Tento spotrebič môžu používať deti od 8 rokov a osoby so zníženými fyzickými, zmyslovými alebo mentálnymi schopnosťami alebo s nedostatočnými skúsenosťami a znalosťami, ak im bol poskytnutý dohľad alebo boli poučené o používaní spotrebiča bezpečným spôsobom a rozumejú príslušným nebezpečenstvám. Zabezpečte, aby sa deti so spotrebičom nehrali. Čistenie a užívateľskú údržbu nesmú vykonávať deti bez dozoru.
- Tento spotrebič nie je určený na používanie osobami (vrátane detí so zníženými fyzickými, zmyslovými alebo duševnými schopnosťami alebo s nedostatočnými skúsenosťami a znalosťami, pokiaľ nie sú pod dohľadom alebo neboli poučené o používaní spotrebiča osobou zodpovednou za ich bezpečnosť. Deti musia byť pod dohľadom, aby sa zabezpečilo, že sa so spotrebičom nebudú hrať.
- Poškodený napájací kábel musí byť vymenený iba servisným strediskom výrobcu alebo niekým s podobnou odbornou kvalifikáciou.
- Umývačku používajte iba v prostredí domácnosti na umývanie domácich riadov. Akékoľvek iné použitia sú zakázané.
- Nikdy neumiestňujte do umývačky riady so zvyškami rozpúšťadiel – hrozí nebezpečenstvo výbuchu. V umývačke tiež nesmiete umývať riady, ktoré obsahujú popol, vosk alebo mazivá.

- Deti musia byť pod dohľadom. Nedovoľte deťom, aby umývačku používali alebo sa s ňou hrali. Buďte ostražitý najmä, keď sú dvierka otvorené. Niektoré umývacie prostriedky môžu zostať vo vnútri! Po pridaní umývacieho prostriedku vždy umývačku okamžite spustite.

 **VAROVANIE!**

Nože a iné ostré predmety je nutné umiestniť do koša na príbor hrotom nadol alebo vodorovne do iných košov.

 **VAROVANIE!**

Deti musia byť pod dozorom – umývací prostriedok je žieravý!

Inštalácia

Pozri časť *Inštalácia*.

Funkcia ochrany proti pretečeniu vody

Ochrana proti pretečeniu vody začne vypumpovať stroj a vypne prívod vody, ak hladina vody v umývačke prekročí normálnu úroveň. Ak je aktivovaná ochrana proti pretečeniu vody, na displeji sa zobrazí F54 (Preplnenievody). Vypnite vodovodný kohútik a kontaktujte najbližšie servisné stredisko. (Aby ste zabránili úniku vody mimo umývačky, neodstraňujte zástrčku zo zásuvky, kým nebude vypnutý vodovodný kohútik na prívodnom potrubí!)

Skladovanie/preprava v zime

Umývačku skladujte pri teplotách nad bodom mrazu a vyhýbajte sa preprave na dlhé vzdialenosti vo veľmi chladnom počasí. Umývačku prepravujte vo vzpriamenej polohe alebo položenú na zadnej strane.

Pred prepravou použitej umývačky alebo pred dlhším skladovaním musí byť zo zariadenia najprv odstránená voda.

Baliaci materiál

Produkt je počas prepravy chránený pomocou vonkajšieho balenia. Baliaci materiál je recyklovateľný. Oddelte jednotlivé baliace materiály a pomôžte znížiť spotrebu surovín a množstvo odpadov. Predajca môže prevziať balenie na recykláciu alebo vás nasmerovať do najbližšieho recyklačného strediska. Balenie sa skladá z nasledujúcich materiálov:

- Vlnitý kartón vyrobený zo 100-% recyklovaného materiálu.
- Expandovaný polystyrén (EPS) bez prímеси chlóru alebo fluóru.
- Podpery sú vyrobené z neošetreného dreva.
- Ochranný plast je vyrobený z polyetylénu (PE).

Likvidácia

Umývačka je vyrobená a označená na recykláciu. Ak umývačka dosiahne koniec svojej životnosti a plánujete ju zlikvidovať, mala by byť okamžite znefunkčnená. Vytiahnite napájací kábel a odrežte ho čo najbližšie k stroju.

Obráťte sa na miestne úrady, ktoré vám poskytnú informácie o spôsobe a mieste správnej recyklácie umývačky.

Pred prvým umývaním

Tvrdosť vody

Ak chcete dosiahnuť pri umývaní riadov dobré výsledky, je do umývačky nutné dodávať mäkkú vodu (vodu s malým obsahom minerálov). Tvrdá voda zanecháva biely povlak na riadoch i umývačke.

Kontrola tvrdosti vody

Tvrdosť vody sa špecifikuje pomocou nemeckých stupňov tvrdosti vody (°dH), francúzskych stupňov tvrdosti vody (°fH), anglických stupňov tvrdosti vody (°eH) alebo milimólov na liter (mmol/L).

Tvrdosť privádzanej vody prekračujúcu 2,8°dH (5°fH/3,5°eH/0,5mmol/L) je nutné zmäknúť. To sa deje automaticky pomocou vstavaného zmäkčovača vody. Aby mohol zmäkčovač vody fungovať správne, jeho nastavenia musia byť upravené podľa tvrdosti privádzanej vody. Po upravení nastavenia zmäkčovača vody pridajte prostriedok na umývanie a leštidlo v dávkach vhodných pre mäkkú vodu.

Kontaktujte miestne vodárne a overte si tvrdosť vody vo svojej lokalite.

Poznačte si tvrdosť vody: _____

°dH	°fH	°eH	mmol/L	Odporúčané nastavenie
0-2,8	0-5	0-3,5	0,0-0,5	00
2,9-5,6	6-10	3,6-7,0	0,6-1,0	01
5,7-11,2	11-20	7,1-14,0	1,1-2,0	02
11,3-16,8	21-30	14,1-21,0	2,1-3,0	03
16,9-22,4	31-40	21,1-28,0	3,1-4,0	04
22,5-28,0	41-50	28,1-35,0	4,1-5,0	05
28,1-36,4	51-65	35,1-45,5	5,1-6,5	06
36,4+	65+	45,5+	6,5+	07

Ak tvrdosť vody presiahne hodnotu 36,4°dH (65°fH / 45,5°eH / 6,5 mmol/L), odporúčame pripojiť externý zmäkčovač vody.

Zvýšená spotreba počas regenerácie

Zmäkčovač vody zabudovaný v umývačke sa pravidelne regeneruje, aby sa zachovala jeho funkcia. Regenerácia predlžuje program umývania riadu a zvyšuje spotrebu energie a vody. Frekvencia regenerácie zmäkčovača vody v umývačke závisí od zvoleného nastavenia.

Príklad: Pri spustení programu Eco 55° s predvoleným nastavením tvrdosti vody (04) sa bude zmäkčovač vody regenerovať v pravidelných intervaloch, spotreba energie sa zvýši o 0,025 kWh a spotreba vody sa zvýši o 2,5 litra, pričom čas programu sa predlží o 1 minútu. K regenerácii dochádza počas hlavného prania programu.

VAROVANIE!

Tvrdá voda zanecháva biely povlak na riadoch a vo vnútri umývačky. Preto je dôležité zvoliť správne nastavenie zmäkčovača vody! Pozrite si Tvrdosť vody v kapitole *Nastavenia*.

Nikdy nespúšťajte umývačku riadu s prázdnyim zásobníkom soli, ak má privádzaná voda tvrdosť vyššiu ako 2,8°dH (5°fH / 3,5°eH / 0,5 mmol/L).

Základné nastavenia

Pri prvom zapnutí umývačky riadu je dôležité zvoliť správne nastavenie, aby ste zaistili dobré výsledky umývania. Pozrite stranu 19.

Nastavenie:

- Leštidlo
- Tvrdosť vody
- TAB (Umývací prostriedok všetko-v-jednom)

✿ Doplníte leštidlo

Pri použití leštidla riady rýchlejšie schnú a dosiahnete lepšie výsledky. Tiež dosiahnete lepšie výsledky pri umývaní – riady budú lesklé a bez akéhokoľvek znečistenia.

Doplníte priehradku leštidla leštidlom, ak ste vybrali Leštidlo 01 - 05.



1. Otvorte príklop zásobníka leštidla.
2. Opatrne doplníte leštidlo po označenú úroveň **MAX**.
3. Utrite akékoľvek rozliate leštidlo v okolí zásobníka.
4. Pevne zatvorte príklop.

☞ Doplníte soľ

Pokiaľ ste nastavili tvrdosť vody 01 – 07, pridajte soľ do priehradky na soľ.

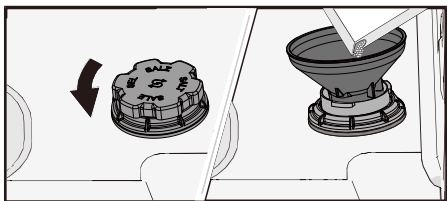

1. Odstráňte príklop zásobníka na soľ otočením proti smeru hodinových ručičiek.
2. Umiestnite lievik dodávaný s umývačkou do doplnovacieho otvoru zásobníka na soľ. Do zásobníka najprv nalejte približne 1 L vody.
3. Pridajte dostatok soli na naplnenie zásobníka na soľ (max. 750 gramov). Použite špeciálnu soľ do umývačky.
4. Utrite všetku prebytočnú soľ, aby bolo možné príklop pevne naskrutkovať.



VAROVANIE!

Ak chcete predísť výskytu hrdzavých škvŕn, musíte okamžite po pridaní soli spustiť umývací program.

Ekologickejšie umývanie

Šetrite energiu a vodu

Pri použití umývačky riadu v domácom prostredí sa v porovnaní s ručným umývaním riadu zvyčajne spotrebuje menej energie a vody.

Neoplachujte pod tečúcou vodou

Neoplachujte riady pod tečúcou vodou, pretože by to viedlo k zvýšenej spotrebe energie a vody. Jednoducho zoškrabte veľké častice jedla a vložte riady do umývačky.

Vyberte saponát šetrný k životnému prostrediu

Prečítajte si prehlásenie týkajúce sa životného prostredia na obale.

Príliš veľké množstvo saponátu, leštidla a soli môže viesť k zníženému účinku umývania a tiež má väčší dopad na životné prostredie.

Umývačku používajte plne naloženú

Šetrite energiu a vodu tak, že pred spustením programu počkáte na úplné naloženie umývačky (pozrite si počet štandardných nastavení polohy). V prípade výskytu nepríjemných zápachov použite ☹️ 1h 65° program s voľbou ☺️ Rýchle umývanie na oplachovanie riadu.

Programy spúšťajte pri nižšej teplote

Ak sú riady iba mierne znečistené, môžete vybrať program s nízkou teplotou.

Vyberte umývaci program – Eco 55°

Tento program je určený na čistenie bežne znečistených riadov a predstavuje najúčinnjší program z hľadiska kombinácie spotreby energie a vody. Tento program sa používa na dosiahnutie súladu s legislatívou EÚ o ekologickom dizajne.

Program umývania riadu je navrhnutý na účinné umývanie s použitím čo najmenšieho množstva energie a vody. Program umýva pri nízkej teplote dlhšiu dobu.

Aktivujte nastavenie – TotalDry

Aktiváciou nastavenie TotalDry, ktoré automaticky otvorí dvierka umývačky, dosiahnete kratší program umývania riadu a lepšie výsledky sušenia. Pred vyložením riadu z umývačky počkajte, kým umývačka neukáže, že program skončil a riad vychladol. (Ak je umývačka riadu vstavaná, okolitý nábytok musí byť odolný voči prípadnej kondenzácii z umývačky.)

Pripojenie k studenej vode

Pripojte umývačku k prívodu studenej vody, ak je budova vyhrievaná pomocou benzínu, elektrickej energie alebo plynu.

Pripojenie k prívodu teplej vody

Pripojte umývačku k prívodu teplej vody (max. 60 °C), ak je budova vyhrievaná pomocou energeticky efektívneho vyhrievania, ako je ústredné kúrenie, solárna energia alebo geotermálna energia. Pripojenie k prípojke teplej vody skráti čas umývania a zníži spotrebu energie umývačky.

POZNÁMKA!

Neprekračujte povolenú teplotu prívodu vody. Niektoré materiály používané v kuchynských riadoch nie sú odolné voči vysokým teplotám. Pozrite si *Krehké riady* v kapitole *Vkladanie riadov do umývačky*.

Vkladanie riadov do umývačky

Krehké riady

Niektoré riady nie sú vhodné do umývačky. Môže to mať niekoľko dôvodov. Niektoré materiály nevydržia vysoké teploty, iné môže poškodiť umývaci prostriedok.

Zachovajte opatrnosť napríklad pri ručne vyrobených predmetoch, jemných ozdobách, krištáľovom či stolovom skle, striebre, medi, cíne, hliníku, dreve a plaste. Hľadajte označenie „Vhodné do umývačky“.

Naloženie ovplyvňuje výsledky

Riad vkladajte opatrne, aby ste dosiahli čo najlepšie výsledky umývania a schnutia s čo najmenšou spotrebou energie a vody. Dajte svojej umývačke riadu najlepšiu šancu na dosiahnutie a vyčistenie všetkých povrchov a tiež na čo najdôkladnejšie vyschnutie riadu.

- Všetky špinavé povrchy by mali smerovať dnu a nadol.
- Riady neukladajte do seba ani na seba.
- Umiestnite dutiny riadov (napríklad pohárov) tak, aby oplachovacia voda otekala. To je dôležité aj pri plastových predmetoch.
- Uistite sa, že malé predmety nemôžu prepadnúť cez kôš umývačky – umiestnite ich do koša na príbor.

POZNÁMKA!

Uistite sa, že sa ostrekovacie ramená môžu voľne otáčať.

Koše umývačky

Umývačka je vybavená horným košom a spodným košom s košom na príbor.

Vzhľad košov sa môže líšiť v závislosti od nastavenia umývačky.

Horný kôš

Do horného koša umiestnite poháre, šálky, misky, prílokové taniere a podšálky. Všetky znečistené riady by mali byť orientované smerom dovnútra a nadol. Poháre na víno umiestnite na policu na poháre na víno a nože umiestnite do stojana na nože napravo.

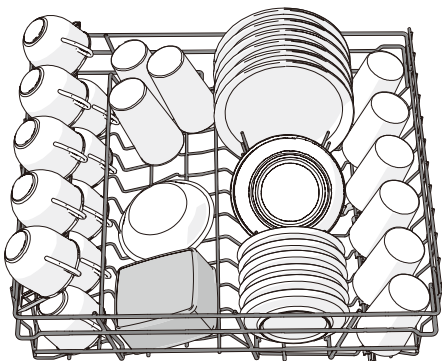

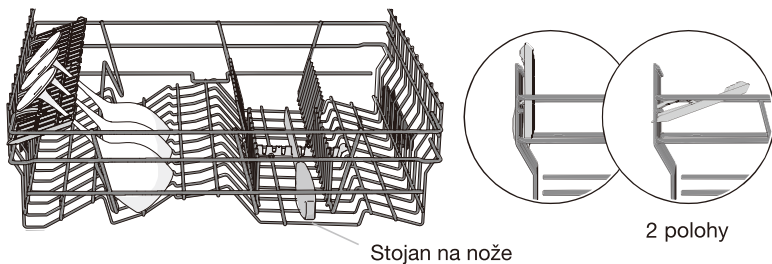

Zdvihnutie a spustenie horného koša

1. Vytiahnite horný kôš.
2. Uchopte bočné strany horného koša oboma rukami a zdvihnite ho.
3. Ak je horný kôš zdvihnutý pričom je v hornej polohe, klesne do spodnej polohy. Uvedomte si, že obe strany koša musia byť vždy nastavené na rovnakú výšku.

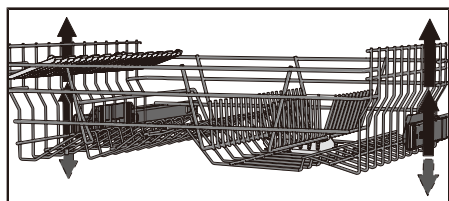

Spodný kôš

Do spodného koša vložte taniere, príbory, servírovacie misky, hrnce a príbory (v košíku na príbory).

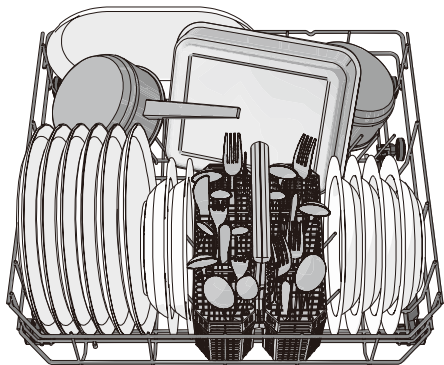

Nastaviteľné držiaky tanierov

Nastaviteľné držiaky tanierov je možné sklopiť, aby sa uľahčilo nakladanie hrncov a misiek.

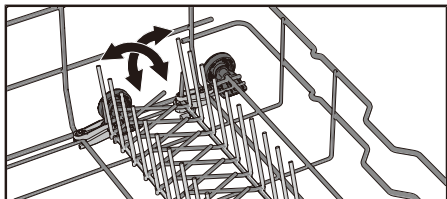

Košík na príbory

Príbory umiestnite rukoväťami smerom nadol, okrem nožov, a čo najviac ich rozložte. Dbajte na to, aby sa lyžice nenaskladali do seba.

Košík na príbory vložte do spodného koša.

Košík na príbory s vekom

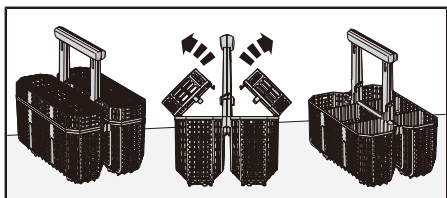

Veko košíka na príbory je možné odobrať.

Flexibilný košík na príbory

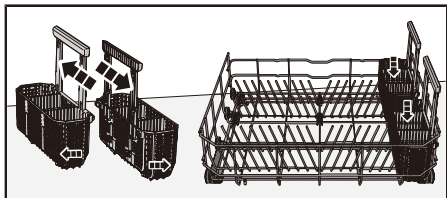

Košík na príbory je flexibilný a dá sa rozdeliť na dve časti, ktoré sa môžu pripevniť na bočnú stranu spodného koša.

Používanie umývačky

Pridajte prostriedok na umývanie

Postupujte podľa pokynov na balení saponátu. Táto umývačka je vybavená zmäkčovačom vody, preto používajte dávkovanie saponátu a leštidla vhodné pre mäkkú vodu.

Príliš veľké množstvo saponátu môže viesť k zníženému účinku umývania a tiež má väčší dopad na životné prostredie.

Priestor pre umývací prostriedok

Priestor pre umývací prostriedok musí byť počas pridávania saponátu suchý.

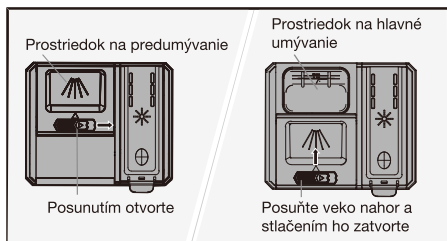

Ak sa použije práškový alebo tekutý umývací prostriedok, pridajte malé množstvo saponátu do priestoru na saponát predumytia.

POZNÁMKA!

Používajte iba saponát určený do umývačiek! Nepoužívajte bežný tekutý saponát – to zabraňuje účinnej funkcii umývačky.

Umývací prostriedok všetko-v-jednom

Na trhu existuje mnoho druhov umývacích prostriedkov všetko-v-jednom. Pri týchto produktoch si pozorne prečítajte pokyny.

Aktivujte nastavenie TAB, ak používate umývací prostriedok všetko-v-jednom, ktorý obsahuje leštidlo.

Tablety do umývačky sa neodporúča používať pri krátkych programoch (menej než 75 minút). Miesto toho použite práškový alebo tekutý umývací prostriedok.

POZNÁMKA!

Optimálne výsledky pri umývaní a sušení sa dosiahnu s použitím bežného umývacieho prostriedku spolu so samostatne doplneným leštidlom a soľou.

Ak máte otázky týkajúce sa saponátu, kontaktujte výrobcu saponátu.



Intezívne 70°

Program s vysokou teplotou na odstránenie mastnoty na veľmi znečistenom riade, ako sú panvice, riady na zapekanie a riady určené do rúry. Ak tieto riady úplne nezaplnia umývačku, môžete ich doplniť taniermi a iným riadom.



Sklo 40°

Jemný program na umývanie riadu s nízkou teplotou na umývanie krehkých predmetov z krištáľu/skla. Nezabudnite použiť malé množstvo saponátu a predmety položiť tak, aby sa počas umývania navzájom nedotýkali. Taktiež si pozrite *Krehké riady* v kapitole *Vkladanie riadov do umývačky*. Pomocou tohto programu môžete tiež umyť práve použité porcelán bez zaschnutých zvyškov.



Hygiena 70°

Tento program je ideálny pre použitie tam, kde sú požiadavky na hygienu mimoriadne vysoké, napr. pre dojčenské fľaše a dosky na krájanie. Teplota je vysoká pri hlavnom umývaní aj pri poslednom oplachovaní.

self clean 3s Samočistenie

Samočistiaci program určený na hygienické čistenie priestoru umývačky, ostrekovacích ramien a skladacích hrotov.

Tento program by sa mal spustiť (bez riadov v umývačke) s použitím bežného umývacieho prostriedku alebo kyseliny citrónovej. Na trhu sú tiež dostupné špeciálne prostriedky na čistenie umývačky. Informácie o odstránení nahromadeného vodného kameňa nájdete aj *Vaňa umývačky* v kapitole *Starostlivosť a čistenie*.



POZNÁMKA!

CLn Umývačka bude v pravidelných intervaloch signalizovať, ktoré Samočistenie je potrebné spustiť.

Stlačte a podržte self clean 3s kým sa CLn zobrazí na displeji a vyberte program.

Vybrať možnosť

Stlačte možnosti (☉, ☼) pre ich aktiváciu. (Dostupné možnosti sa v jednotlivých programoch líšia.)



Odložený štart

Keď vyberiete možnosť Odložený štart, umývačka sa spustí po uplynutí 1 – 24 hodín po stlačení tlačidla ▷|◻.

1. Možnosť Odložený štart aktivujte jedným stlačením tlačidla ☉. Viacnásobným stlačením tlačidla, alebo jeho podržaním, nastavte požadovaný počet hodín. Čas Odloženého štartu sa zobrazí na displeji.

2. Stlačte tlačidlo ▷|◻. Časovač začne odpočítavať čas a umývačka sa spustí po zvolenom odklade.

Ak chcete možnosť Odložený štart zrušiť, stlačte a podržte tlačidlo ▷|◻ na päť sekúnd.

Nie je k dispozícii pre: Samočistenie



Rýchle umývanie

Táto možnosť skráti dĺžku programu, ale používa viac energie a vody.

Stlačte ☼ pre aktiváciu možnosti. Čas programu sa aktualizuje na displeji.

Nie je k dispozícii pre: Automaticky 45 – 65°, Sklo 40°, Hygiena 70°, Samočistenie

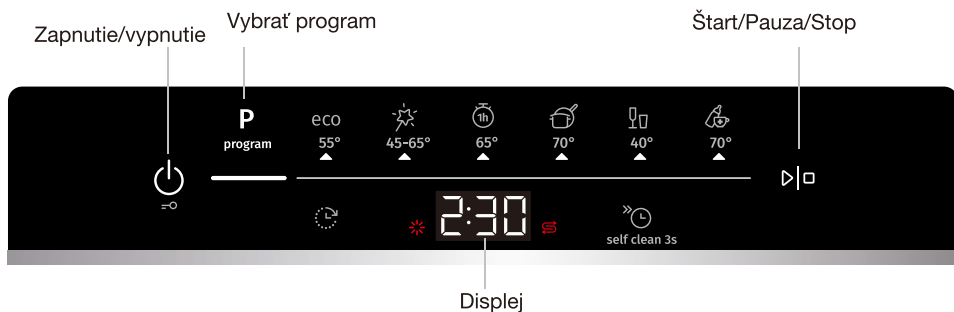

POZNÁMKA!

Ovládací panel reaguje na použitie iba vtedy, keď sú dverka zatvorené.

Zapnutie/vypnutie

Dvere poriadne zatvorte, inak sa umývačka riadu nespustí. Stlačte tlačidlo . Zapnite aj vodovodný kohútik na prívod vody, ak je vypnutý.

Ak sa program nespustí, stlačením tlačidla okamžite vypnete umývačku riadu. Ak je program spustený, na vypnutie umývačky stlačte a podržte tlačidlo na päť sekúnd. Prípadne stlačte a podržte tlačidlo na tri sekundy, aby ste umývačku pozastavili, a potom stlačte tlačidlo , aby ste ju vyplli.

Detská poistka

Ak chcete zabrániť deťom, aby zastavili spustený program umývania riadu, môžete aktivovať funkciu detskej poistky. Po spustení programu stlačte a podržte tlačidlo na tri sekundy. Po stlačení ovládacieho panela sa na displeji zobrazí CL („Detská poistka“). (Ak chcete poistku odomknúť, stlačte a podržte tlačidlo na tri sekundy.) Taktiež môžete aktivovať nastavenie Automatickej detskej poistky, aby ste zabránili deťom spustiť umývačku riadu. Pozrite si kapitolu *Nastavenia*.

P Vybrať program

Vyberte vhodný program pre druh riadov a stupeň ich znečistenia. Vždy je prednastavený program Eco 55°.

Stlačte **P** raz alebo viackrát, kým sa neaktivuje požadovaný program, ktorý je indikovaný kontrolkou.

ECO Eco 55°

Tento program je určený na čistenie bežne znečistených riadov a predstavuje najúčinnější program z hľadiska kombinácie spotreby energie a vody. Tento program sa používa na dosiahnutie súladu s legislatívou EÚ o ekologickom dizajne.

Viac o ekologickejšom umývaní si môžete prečítať v kapitole *Ekologickejšie umývanie*.

Pre silne znečistené riady s množstvom masnoty by sa mal použiť program s vyššími teplotami.

Automatický 45 – 65°

Umývačka riadu dokáže vyhodnotiť, ako je riad znečistený, a podľa toho upraviť spotrebu vody a teplotu. Pri novej inštalácii je potrebné program spustiť päťkrát, kým sa úplne prispôbi a dokáže poskytnúť najlepšie výsledky.

1h 65°

Rýchly program na používanie pri znečistení mierne zaschnutých zvyškov jedla. (Tento program nie je určený na odstránenie spáleného jedla, napríklad v prípade riadov určených do trúby.)

Výber možnosti TotalDry je dôležitý na zabezpečenie najlepších výsledkov sušenia.

Štart/Pauza/Stop

Stlačte tlačidlo . Na displeji sa spustí odpočítavanie.

Zastavenie alebo zmena programu



Stlačením a podržaním tlačidla  na tri sekundy pozastavíte program. Ak chcete program po spustení umývačky prerušiť alebo zmeniť, stlačte a podržte tlačidlo  na ďalších päť sekúnd.

Otvorte dvierka a doplňte nový umývací prostriedok, ak sa otvoril kryt dávkovača umývacieho prostriedku. Zatvorte dvierka. Potom vyberte nový program a stlačte tlačidlo .

Zostávajúci čas

Po výbere programu a možností sa zobrazí celkový čas.

Ak potrebujete pridať ďalší riad¹⁾

Stlačením a podržaním tlačidla  na tri sekundy pozastavíte program. Otvorte dvierka. Pridajte riad a zatvorte dvierka. Stlačte tlačidlo .

Porucha napájania

Ak sa umývačka riadu vypne z dôvodu výpadku prúdu, keď je spustený program umývania riadu, program bude pokračovať aj po obnovení napájania. Ak dôjde k prerušeniu napájania počas sušenia, program sa preruší.

Kontrola počtu umývacích cyklov

Keď je umývačka zapnutá, stlačením a podržaním tlačidla  a , sa na displeji zobrazí počet umývacích cyklov umývačky. Uvoľnením tlačidla zobrazenie ukončíte.

Po dokončení programu

Po dokončení programu sa na displeji zobrazí "End" (Koniec). A umývačka sa vypne po zaznení zvukového signálu.

Umývačka riadu sa po skončení programu automaticky vypne. Po každom použití zavrite vodovodný kohútik prívodu vody.

Najlepšie výsledky sušenia

- Úplne naložte umývačku.
- Umiestnite dutiny riadov (napríklad pohárov) tak, aby oplachovacia voda odtekala. To je dôležité aj pri plastových predmetoch.
- Naplňte leštidlo alebo zvýšte nastavenie dávkovania leštidla.
- Aktivujte nastavenie TotalDry. Pozrite si kapitolu Nastavenia.
- Pred vyložením umývačky riadu nechajte riad vychladnúť.









Vyprázdenie umývačky

Horúci porcelán je krehkejší. Pred vyložením nechajte riady v umývačke vychladnúť.

Vyložte najprv spodný kôš, aby ste predišli kvapkaniu vody z horného koša na riady v spodnom koši.

¹⁾ Ak sa otvoril priklap dávkovača saponátu, nemali by ste vkladať viac riadu.

Tabuľka programov

Programy	Saponát (g)	Možnosti	Počet predumytí	Hlavné umývanie	Počet oplachovaní	Finálne oplachovanie	Hodnoty spotreby ¹⁾		
							Čas umývania (pribl. h:min)	Energia (pribl. kWh)	Spotr. vody (liter)
eco Eco 55° ²⁾	22	 ³⁾		55 °C	2	49 °C	3:10	0,83	11,0
 Univerzálny 60°	25	 ³⁾	1-2	45-65 °C	2-3	60 °C	2:10-3:10	0,9-1,4	12,0-19,0
 1h 65°	25	 ³⁾		65 °C	3	65 °C	1:00	1,1	13,0
 Intenzívne 70°	25		2	70 °C	2	70 °C	2:50	1,6	15,5
 Sklo 40°	20			40 °C	2	50 °C	1:40	0,7	10,0
 Hygiena 70°	25			70 °C	2	70 °C	1:05	1,3	9,5





¹⁾ Hodnoty spotreby sa líšia podľa teploty privádzanej vody, izbovej teploty, veľkosti záťaže, vybraných dodatočných funkcií a ďalších faktorov. Hodnoty pre Eco 55° program sú presné, iné sú iba orientačné.

Zmäkčovač vody zabudovaný v umývačke sa pravidelne regeneruje, aby sa zachovala jeho funkcia. Regenerácia predlžuje program umývania riadu a zvyšuje spotrebu energie a vody. Frekvencia regenerácie zmäkčovača vody v umývačke závisí od zvoleného nastavenia.

²⁾ Tento program je určený na čistenie bežne znečistených riadov a predstavuje najúčinnejší program z hľadiska kombinácie spotreby energie a vody. Tento program sa používa na dosiahnutie súladu s legislatívou EÚ o ekologickom dizajne.

³⁾ TotalDry. Pozrite si kapitolu Nastavenia.

Nastavenia

1. Stlačte tlačidlo .
2. Ak chcete otvoriť ponuku nastavení umývačky riadu, stlačte a podržte P a tlačidlo , kým sa na displeji nezobrazí „SEt“ (nastaviť).
3. Stlačením tlačidla  postupne prechádzajte ponukou nastavení.
4. Stlačením P postupne prechádzajte ponukou možností nastavení.
5. Vybrané nastavenie potvrdíte stlačením tlačidla .
6. Ak chcete ukončiť ponuku nastavení, prejdite ňou alebo stlačte tlačidlo .

Otvorte ponuku nastavení umývačky

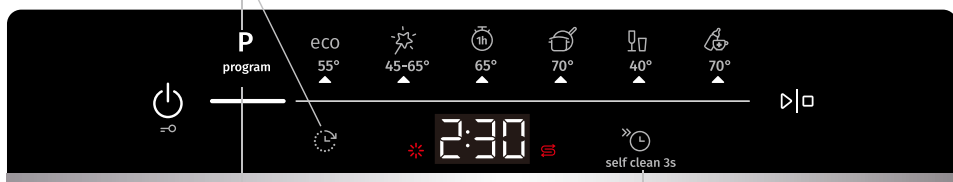

Vyberte alternatívu

Potvrdiť / Ďalšie nastavenie

Nastavenia		Možnosti	
1	Automatická detská poistka	00 (Vypnutie) 01 (Zapnutie)	Nastavenie Automatickej detskej poistky môžete aktivovať, aby ste zabránili deťom spustiť umývačku riadu. Ak chcete po spustení programu dočasne deaktivovať alebo aktivovať nastavenie Automatickej detskej poistky, stlačte a podržte tlačidlo  na tri sekundy.
2	Zvuky	00 - 03	Pípnutie potvrdzuje stlačenie ovládacieho panela. Pípnutie indikuje ukončenie umývacieho programu. <i>Chybové hlásenia sú vždy signalizované hlasným bzučiakom.</i>
3	Leštidlo	00 - 05	Vyberte dávkovanie leštidla. Zásobník na leštidlo možno nastaviť medzi 00 (Off – vypnuté) and 05 (High Dosage – vysoké dávkovanie). Zvýšenie dávkovania leštidla: <ul style="list-style-type: none"> • Ak sa na riadoch nachádzajú stopy vody. Zníženie dávkovania leštidla: <ul style="list-style-type: none"> • Ak sa na riadoch nachádza lepkavý modro-biely povlak. • Ak sa na riadoch nachádzajú zaschnuté pruhy. • Hromadenie peny. Ak máte veľmi mäkkú vodu, je možné leštidlo zriediť vodou v pomere 50:50. Výrobné nastavenie: 03

Nastavenia		Možnosti	
4	Tvrdosť vody	00 - 07	Úprava nastavenia zmäkčovača vody. Zvoľte nastavenie v závislosti od tvrdosti privádzanej vody. Je dôležité, aby bolo toto nastavenie správne! <i>Pozrite Tvrdosť vody v kapitole Pred prvým umývaním. Pre prívod vody s tvrdosťou nižšou ako 2,8°dH(5°fH/ 3,5°eH / 0,5 mmol/L vyberte 00. Zmäkčovač vody je deaktivovaný a nie je potrebné pridávať soľ.</i> <i>Výrobné nastavenie: 04</i>
5	TAB	00 (Vypnutie) 01 (Zapnutie)	Aktivujte nastavenie, ak používate umývací prostriedok všetko-v-jednom, ktorý obsahuje leštidlo. Toto nastavenie znižuje dávkovanie leštidla a ovplyvňuje to, ako často sa regeneruje zabudovaný zmäkčovač umývačky. <i>Výrobné nastavenie: 00</i>
6	TotalDry	00 (Vyp) 01 (Zap)	Dvierka umývačky sa otvárajú automaticky, čím sa skráti čas programu a dosiahnu sa lepšie výsledky sušenia. Pred vyložením riadu z umývačky počkajte, kým umývačka neoznámi, že program skončil a riad vychladol. (Ak je umývačka riadu vstavaná, okolitý nábytok musí byť odolný voči prípadnej kondenzácii z umývačky.) Nie je k dispozícii pre programy: Hygiena 70°, Samočistenie, Intenzívne 70°, Sklo 40° Možnosť TotalDry je prednastavená a nie je možné ju deaktivovať pre program Eco 55°.
F--	Zobrazenie chybových hlásení		Akékoľvek chybové hlásenia. <i>Pri kontaktovaní servisného oddelenia môžu od vás požadovať najnovšie chybové hlásenia.</i>
rSt	Obnovenie továrenských predvolených nastavení		Obnoví všetky nastavenia na továrenské predvolené. Vyberte rSt a stlačte ▶◻.
End	Ukončenie		Ak chcete ukončiť ponuku nastavení umývačky riadu, vyberte položku "End" (Koniec) a stlačte tlačidlo ☺ alebo počkajte 3 sekundy.

Starostlivosť a čistenie

✧ Doplňte leštadlo

Ak je potrebné doplniť leštadlo, na displeji sa rozsvieti nasledujúci symbol.



1. Otvorte príklop zásobníka leštidla.
2. Opatrne doplňte leštadlo po označenú úroveň **MAX**.
3. Utrite akékoľvek rozliate leštadlo v okolí zásobníka.
4. Pevne zatvorte príklop.

Po doplnení môže chvíľu trvať, kým symbol zhasne.

⚙ Doplňte soľ

Ak je potrebné doplniť soľ, na displeji sa rozsvieti nasledujúci symbol.

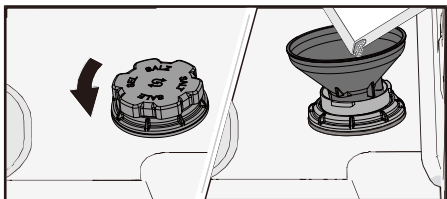

1. Odstráňte príklop zásobníka na soľ otočením proti smeru hodinových ručičiek.
2. Umiestnite lievik dodávaný s umývačkou do doplnovacieho otvoru zásobníka na soľ. (Voda je potrebná iba prvýkrát.)
3. Pridajte dostatok soli na naplnenie zásobníka na soľ (max. 750 gramov). Použite špeciálnu soľ do umývačky.
4. Utrite všetku prebytočnú soľ, aby bolo možné príklop pevne naskrutkovať.

Po doplnení môže chvíľu trvať, kým symbol zhasne.

⚠ VAROVANIE!

Ak chcete predísť výskytu hrdzavých škvŕn, musíte okamžite po pridaní soli spustiť umývací program.

Nikdy nenalievajte do zásobníka na soľ umývací prostriedok. Tým zničíte zmäkčovač vody.

Vyčistiť filter

Filter zachytáva väčšie častice jedla, ktoré by sa nedostali cez výpustné čerpadlo. Filter vyprázdňujte podľa potreby. Čistite v pravidelných intervaloch podľa toho, ako často umývačku používate.

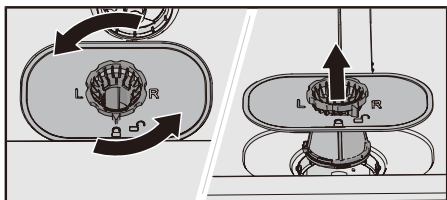

1. Otočte zaistovacím krúžkom proti smeru hodinových ručičiek a zdvihnite filter rovno nahor.
2. Vyprázdnite a vyčistite filter.
3. Namontujte späť filter a otočte zaistovací krúžok v smere hodinových ručičiek do polohy zastavenia. Skontrolujte, či okraje správne tesnia.

POZNÁMKA!

Výsledky umývania riadu môžu byť ovplyvnené, ak je filter nesprávne namontovaný. Umývačka sa nesmie používať bez namontovaného filtra!



Čistenie ostrekovacích ramien

Otvory a ložiská sa môžu niekedy zapchať. Odstráňte akékoľvek nečistoty pomocou špendlíka alebo podobného predmetu. Ostrekovacie ramená majú otvory i na spodnej strane.

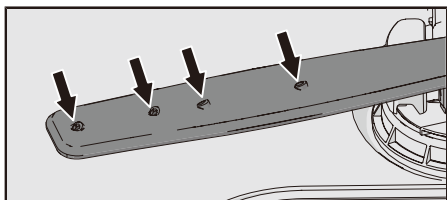

Ak chcete ostrekovacie ramená vyčistiť, môžete ich demontovať. Nezabudnite ich potom pevne vrátiť na miesto.

Horné ostrekovacie rameno

- Vytiahnite horný kôš.
- Proti smeru hodinových ručičiek odskrutkujte ložiská ostrekovacieho ramena a odstráňte ostrekovacie rameno z horného koša.

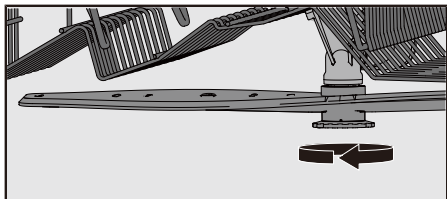

Dolné ostrekovacie rameno

- Rameno uvoľníte zatiahnutím priamo nahor.

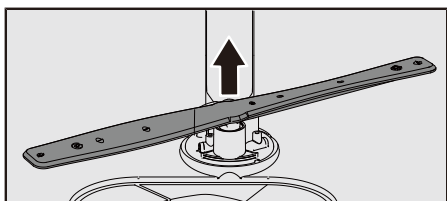

Vyčistite vonkajšiu časť umývačky

Dvierka a tesnenie dvierok

Otvorte dvierka. Bočné strany dvierok a tesnenie dvierok pravidelne čistite mierne navlhčenou handričkou. Tesnenie dvierok na spodnom prednom okraji umývačky očistite kefou na umývanie riadu.

Ovládací panel

Ovládací panel udržiavajte čistý. V prípade potreby ho utrite suchou alebo mierne navlhčenou handričkou. Nikdy nepoužívajte čistiace prostriedky – môžu poškriabať povrch.

CLn - Spustiť Samočistenie program

Vaňa umývačky

Vaňa umývačky je vyrobená z nehrdzavejúcej ocele a udržuje sa čistá bežným používaním (ak sa umývačka používa pravidelne).

Ak máte tvrdú vodu, môže dôjsť k hromadeniu vodného kameňa v umývačke. V takom prípade spustte program Samočistenie s použitím dvoch lyžíc kyseliny citrónovej v priestore pre umývací prostriedok (v stroji nesmú byť žiadne riady). Na trhu sú k dispozícii aj špeciálne čističe umývačiek.

Odstránenie upchatia

Uvoľnenie výpustného čerpadla

Ak je v umývačke stále voda aj po dokončení programu, niečo môže blokovať výpustné čerpadlo, čo môže viesť k Porucha výstupu vody chybovému hláseniu.

1. Vypnite zariadenie pomocou \odot a vyberte zástrčku zo zásuvky.
2. Odstráňte filter.
3. Odstráňte vodu z priestoru čerpadla umývačky.
4. Pre skontrolovanie výpustného čerpadla odstráňte žltý uzáver výpustného čerpadla vpravo v dolnom odtoku. (V prípade potreby použite kliešte.)
5. Ručne otočte koliesko čerpadla umiestnené za uzáverom výpustného čerpadla. Opatrne odstráňte všetky ostré predmety, ako sklo.
6. Znovu namontujte uzáver výpustného čerpadla. Znovu namontujte filter.

7. Znovu zapojte stroj do napájacej siete.

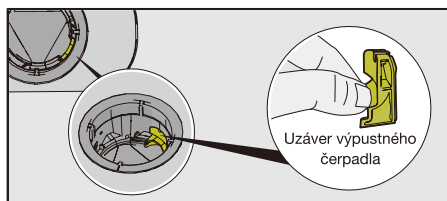

POZNÁMKA!

Nezabudnite vrátiť späť uzáver výpustného čerpadla.

Uvoľnenie filtra prívodnej hadice

Ak prívod vody obsahuje malé čiastočky, môže dôjsť k upchatiu vonkajšieho filtra prívodnej hadice, čo môže viesť k Porucha prívodu vody chybovému hláseniu.

1. Vypnite zariadenie pomocou  a vyberte zástrčku zo zásuvky.
2. Zatvorte vodovodný kohútik.
3. Odskrutkujte prívodnú hadicu.
4. Opatrne odstráňte vonkajší filter z prívodnej hadice a vyčistite ho.
5. Vráťte filter na miesto a skontrolujte, že je tesnenie v správnej polohe.
6. Pevne naskrutkujte prívodnú hadicu na miesto.
7. Pripojte stroj k zástrčke v stene a otvorte vodovodný kohútik. Nechajte tlak chvíľu vyrovnávať a skontrolujte, že je pripojenie vodotesné.

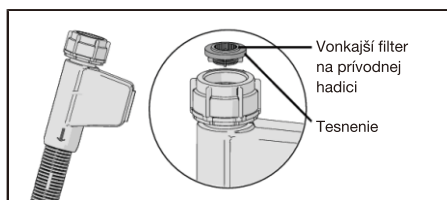

Riešenie problémov

Chybové hlásenia		Riešenie
F11	Porucha výstupu vody	Pozrite "V umývačke zostáva voda" pod „Problém“ v tabuľke nižšie. Ak problém pretrváva, kontaktujte najbližšie servisné stredisko.
F12	Porucha prívodu vody	Skontrolujte, či je otvorený vodovodný kohútik. Skontrolujte, či nie je vonkajší filter na prívodnej hadici zablokovaný. Pozrite <i>Uvoľnenie filtra prívodnej hadice kapitoly Starostlivosť a čistenie</i> . Ak problém pretrváva, kontaktujte najbližšie servisné stredisko.
F13	Porucha hladiny vody	Uzavrite vodovodný kohútik prívodu vody a obráťte sa na najbližšie servisné stredisko.
F18	Porucha divertora	Kontaktujte najbližšie servisné stredisko.
F40	Presakovanie na vstupnom ventilu	Zatvorte vodovodný kohútik a kontaktujte najbližšie servisné stredisko.
F41	Porucha ohrievača	Zatvorte vodovodný kohútik. Vytiahnite zástrčku zo zásuvky a kontaktujte najbližšie servisné stredisko.
F42	Porucha snímača teploty NTC	Uzavrite vodovodný kohútik prívodu vody a obráťte sa na najbližšie servisné stredisko.
F54	Preplnenievody	Zatvorte vodovodný kohútik a kontaktujte najbližšie servisné stredisko. Aby ste zabránili úniku vody mimo umývačky, neodstraňujte zástrčku zo zásuvky, kým nie je zastavený vodovodný kohútik na prívodnom potrubí!
F60	Porucha komunikácie	Kontaktujte najbližšie servisné stredisko.

Chybové hlásenie, okrem hlásenia F54, vymažete stlačením tlačidla \ominus . Potom, čo sa na umývačke riadu objaví chybové hlásenie F54, dá sa vypnúť až po odstránení chyby.

Problém	Možná príčina	Riešenie
Ovládací panel nereaguje na stlačenie.	Ovládací panel ste stlačili príliš skoro po zatvorení dvierok.	Počkajte chvíľu a potom to skúste znova.
	Dvierka sú otvorené.	Ovládací panel reaguje len vtedy, keď sú dvere zatvorené.
	Je aktivovaná detská poistka alebo automatická detská poistka.	Pozrite si kapitolu <i>Používanie umývačky</i> .
	Nečistoty na ovládacom paneli.	Očistite ho suchou alebo mierne navlhčenou handričkou.
Nie je možné zatvoriť dvierka.	Koše nie sú v správnej polohe.	Skontrolujte, že sú koše správne vodorovne umiestnené.
		Skontrolujte, že riady nezabraňujú zasunutiu košov na správne miesto.

Problém	Možná příčina	Riešenie
Umývačka sa nespustí.	▷▷ nebol stlačený.	Stlačte ▷▷. Displej začne odpočítavať.
	Dvierka nie sú správne zatvorené.	Skontrolujte.
	Otvorili ste umývačku riadu, aby ste pridali ďalšie riady počas prebiehajúceho programu.	Zatvorte dvierka a stlačte tlačidlo▷▷.
	Skontrolujte, či nebola zvolená možnosť Odložený štart.	Ak chcete zrušiť možnosť Odložený štart, stlačte a podržte tlačidlo▷▷ na päť sekúnd.
	Zástrčka nie je zasunutá do zásuvky v stene.	Skontrolujte.
	Bola aktivovaná poisťka alebo istič.	Skontrolujte.
Riady nie sú čisté.	Ostrekovacie ramená sa netočia.	Skontrolujte, že riady neblokujú ostrekovacie ramená.
	Otvory v ostrekovacom ramene alebo ložiská sú zablokované.	Vyčistite ostrekovacie ramená. Pozri časť <i>Starostlivosť a čistenie</i> .
	Nevhodný umývaci program	Vyberte program s veľmi vysokou teplotou, aby sa rozpustila masť na veľmi špinavom riade, ako je napríklad Intenzívne 70°.
	Nesprávne dávkovanie saponátu.	Dávkujte podľa tvrdosti vody. Príliš mnoho alebo príliš málo saponátu vedie k horším výsledkom pri umývaní.
	Saponát po záručnej dobe. Saponát má určitú dobu expirácie.	Vyhňte sa používaniu veľkých balení.
	Nesprávne vložené riady.	Nezakrývajte porcelán veľkými misami a podobným riadom. Vyhňte sa uloženiu veľmi vysokých pohárov do rohov košov. Pozrite kapitolu <i>Vkladanie riadov do umývačky</i> .
	Pohára a šálky sa v priebehu programu prevrhli.	Umiestnite riady tak, aby boli v stabilnej polohe.
	Filter je upchatý.	Vyčistite filter.
	Filter nie je správne namontovaný.	Skontrolujte, či je filter správne namontovaný. Pozrite kapitolu <i>Starostlivosť a čistenie</i> .

Problém	Možná příčina	Riešenie
	Uzáver výpustného čerpadla chýba.	Skontrolujte, či je žltý uzáver výpustného čerpadla vpravo v dolnom odtoku na svojom mieste. Pozrite kapitolu <i>Starostlivosť a čistenie</i> .
Škvرنy na nehrdzavejúcej oceli alebo striebre.	Niektoré potraviny, napríklad horčica, majonéza, citrónová šťava, ocot, soľ a dressingsy, môžu spôsobiť škvرنy na nehrdzavejúcej oceli, ak sú na nej ponechané príliš dlho.	Tieto druhy potravín opláchnite, ak nebudete okamžite spúšťať umývačku. Skúste použiť 1h 65° s možnosťou Rýchle umývanie.
	Všetky riady z nehrdzavejúcej ocele môžu spôsobiť vznik škvرن na strieborných riadoch, ak prídu v priebehu umývania do kontaktu. Škvرنy na riadoch môžu spôsobiť aj hliníkové riady.	Ak sa chcete vyhnúť šmuhám a strate lesku, oddeľujte od seba riady z rôznych kovov, ako je striebro, nehrdzavejúca oceľ a hliník.
Škvرنy alebo povlak na riadoch.	Nesprávne nastavenie dávkovania leštidla.	Pozri časť <i>Nastavenia</i> .
	Nastavenie TAB je aktivované a používa sa umývací prostriedok všetko-v-jednom s nedostatočným sušiacim účinkom.	Prepnite umývací prostriedok všetko-v-jednom alebo deaktivujte nastavenie TAB a doplňte soľou a samostatným leštidlom. Pozrite Leštidlo kapitoly <i>Nastavenia</i> .
	Zásobník na soľ je prázdny.	Doplňte soľ. Pozri časť <i>Pred prvým umývaním</i> .
	Nesprávne nastavenie zmäkčovača vody.	Pozrite Tvrdosť vody si kapitulu <i>Nastavenia</i> .
	Zo zmäkčovača vody uniká soľ.	Skontrolujte, či je príklop zásobníka na soľ správne utiahnuté. V opačnom prípade kontaktujte najbližšie servisné stredisko.
	Príliš vysoká teplota a príliš mnoho saponátu môže spôsobiť poškodenie krištáľového riadu. To bohužiaľ nie je možné opraviť, iba tomu predísť.	Krištáľový riad umývajte pri nižšej teplote a s malým množstvom saponátu. Kontaktujte výrobcu saponátu.
Na riadoch sa nachádza lepkavý modro-biely povlak.	Nastavenie dávkovania leštidla je príliš vysoké.	Znížte dávkovanie. Pozri časti kapitoly <i>Nastavenia</i> . Ak je voda vo vašej domácnosti veľmi mäkká, možno bude vhodné zriediť leštidlo s vodou v pomere 50:50.
Škvرنy na riadoch po umývaní.	Škvرنy od rúzu a čaju môže byť ťažké odstrániť.	Použite saponát s bieliacim činidlom.

Problém	Možná příčina	Riešenie
Zvyšky saponátu v priestore pre umývací prostriedok po dokončení umývania.	Priestor pre umývací prostriedok bol počas pridávania saponátu vlhký.	Priestor pre umývací prostriedok musí byť počas pridávania saponátu suchý.
	Priestor pre umývací prostriedok bol zablokovaný.	Skontrolujte, či riady nezabraňujú otvoreniu priestoru pre čistiaci prostriedok.
Hrkanie počas umývania.	Riady nie sú správne umiestnené alebo sa ostrekovacie ramená netočia.	Skontrolujte, že sú riady správne umiestnené. Otočte ostrekovacie ramená a uistite sa, že sa môžu pohybovať.
V umývačke zostáva voda.	Filter je upchatý.	Vyčistite filter.
	Filter nie je správne namontovaný.	Skontrolujte, či je filter správne namontovaný. Pozrite kapitolu <i>Starostlivosť a čistenie</i> .
	Nečistoty vo výpustnom čerpadle.	Vyčistite výpustné čerpadlo. Pozri časť <i>Starostlivosť a čistenie</i> .
	Uzáver výpustného čerpadla chýba.	Skontrolujte, či je žltý uzáver výpustného čerpadla vpravo v dolnom odtoku na svojom mieste. Pozrite kapitolu <i>Starostlivosť a čistenie</i> .
	Ostrý záhyb odtokovej hadice.	Skontrolujte, že nie je odtoková hadica zamotaná a nie sú na nej ostré záhyby.
	Zablokovaná odtoková hadica.	Odpojte odtokovú hadicu v mieste pripojenia k zariadeniu na zachytávanie vody jednotky umývadla. Skontrolujte, že sa v hadici nezachytili nečistoty a že má pripojenie vnútorný priemer minimálne 14 mm.
Zápach v umývačke.	Nečistoty v okolí tesnení a v rohoch.	Vyčistite pomocou kefy na riady a čistiaceho prostriedku s nízkou tvorbou peny.
	Dlhšiu dobu boli vybrané programy s nízkou teplotou.	Približne raz alebo dvakrát mesačne spustíte program s vyššou teplotou alebo spustíte samočistiaci program. Pozrite si Samočistenie v kapitole <i>Používanie umývačky</i> .

Problém	Možná příčina	Riešenie
V umývačke zostáva masťnota.	Dlhšiu dobu boli vyberané programy s nízkou teplotou.	Vyberte program s veľmi vysokou teplotou, aby sa rozpustila masťnota na veľmi špinavom riade, ako je napríklad Intenzívne 70°. Alebo vyberte samočistiaci program. Pozrite si Samočistenie v kapitole <i>Používanie umývačky</i> .
Riady nie sú dostatočne suché.	Nastavenie TotalDry nebolo aktivované.	Aktivujte nastavenie TotalDry. Pozrite si kapitolu <i>Nastavenia</i> .
	Umývačka nie je úplne naložená.	Úplne naložte umývačku.
	Je potrebné doplniť leštidlo alebo je jeho dávkovanie nastavené na príliš nízku hodnotu.	Naplňte leštidlo alebo zvýšte nastavenie dávkovania leštidla.
	Nastavenie TAB je aktivované a používa sa umývací prostriedok všetko-v-jednom s nedostatočným sušiacim účinkom.	Prepnite umývací prostriedok všetko-v-jednom alebo deaktivujte nastavenie TAB a doplňte soľou a samostatným leštidlom. Pozrite Leštidlo kapitoly <i>Nastavenia</i> .
		Výsledky sušenia budú lepšie, ak po dokončení programu necháte dvierka mierne otvorené.

Inštalácia

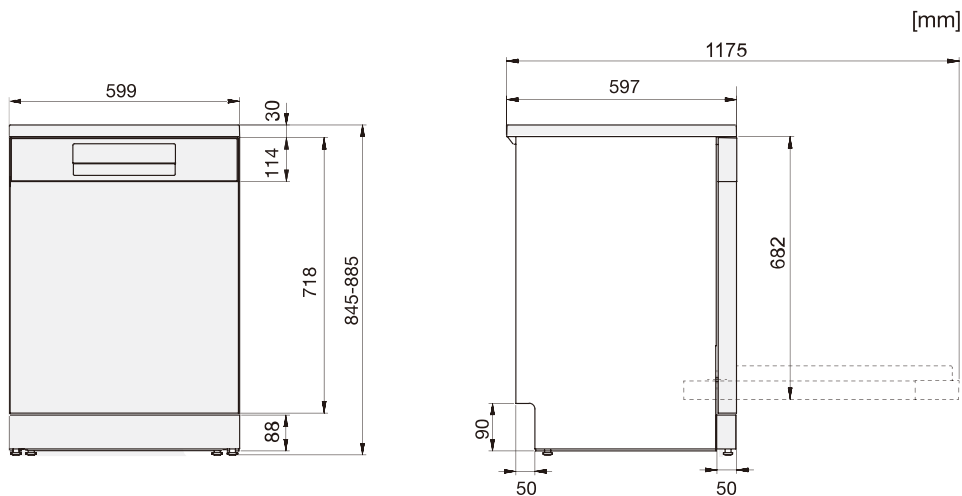

Merné rozmery. Skutočné rozmery sa môžu líšiť.

Bezpečnostné pokyny

- Pripojenie k elektrickej sieti a pripojenie vody a odpadu musí vykonať kvalifikovaný odborník.
- Vždy dodržiavajte platné nariadenia týkajúce sa vody, odtoku a elektrickej energie.
- Počas inštalácie zachovávajte opatrnosť. Používajte ochranné rukavice. Inštaláciu musia vykonávať vždy najmenej dve osoby.
- Na podlahu pod umývačkou umiestnite zásobník na vodu, ktorý zabráni škodám v prípade akýchkoľvek únikov vody.
- Pred naskrutkovaním umývačky na miesto ju vyskúšajte spustením programu 1h 65° s možnosťou Rýchle umývanie. Skontrolujte, že sa umývačka naplní vodou, ktorá sa potom vypustí. Tiež skontrolujte, že žiadne z pripojení neuniká.

VAROVANIE!

Počas inštalácie umývačky vypnite prívod vody.

Počas vykonávania práce je nutné, aby bola vytiahnutá zástrčka alebo vypnuté napájanie zásuvky v stene.

Ochrana dvierok pri preprave

Pri vybalovaní umývačky riadu nezabudnite odstrániť ochranu dvierok pri preprave.

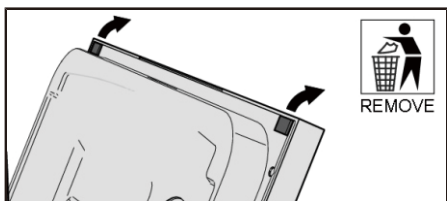

Umiestnenie umývačky riadu

Umývačku riadu možno nainštalovať pod pracovnú dosku alebo ako voľne stojaci spotrebič. Uistite sa, že plocha, na ktorú sa má umývačka riadu nainštalovať, je pevná.

- Keď sa umývačka riadu inštaluje so svojou pracovnou doskou, rozmery na zabudovanie sú znázornené na obrázku.

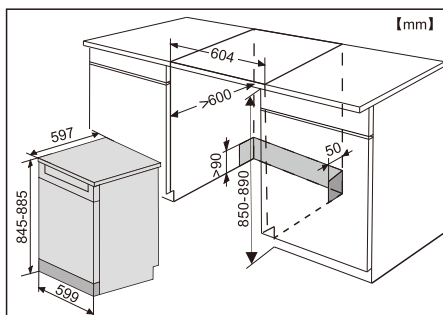

- Keď sa umývačka riadu inštaluje do výklenku bez pracovnej dosky, rozmery na zabudovanie sú uvedené na obrázku.

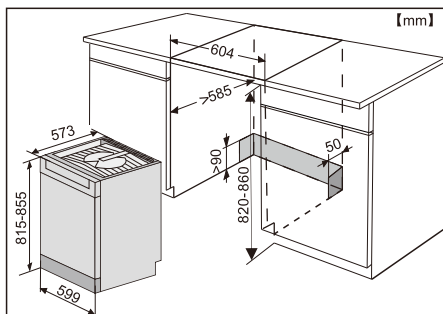

Upravte výšku a zasuňte umývačku na miesto

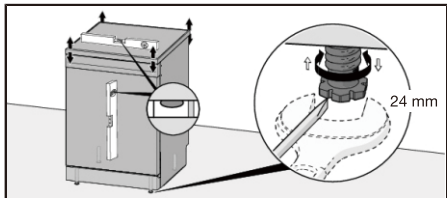

Voľne stojaca

- Uistite sa, že plocha, na ktorú sa má umývačka riadu nainštalovať, je pevná. Pomocou štyroch nožičiek upravte výšku umývačky riadu tak, aby umývačka riadu stále vodorovne. Umývačka riadu môže byť naklonená maximálne 5 mm.

Vstavaná

1. Začnite tým, že odmeriate výšku od podlahy po spodný okraj pracovnej dosky.
2. Odmerajte výšku od podlahy po horný okraj umývačky riadu.
3. Upravte výšku umývačky otáčaním nožičiek. Otáčaním v smere hodinových ručičiek zvýšite výšku a otáčaním proti smeru hodinových ručičiek znížite výšku umývačky.
4. Skontrolujte, či je medzi spodným okrajom pracovnej dosky a horným okrajom umývačky riadu vzduchová medzera minimálne 3 mm.
5. Zasuňte umývačku riadu na miesto.
 - Po zasunutí umývačky na miesto prevlečte odtokovú a prírodnú hadicu.
 - Skontrolujte, či hadice nie sú zalomené alebo ostro ohnuté, a či sa na nich nenachádza nič, čo by ich mohlo poškodiť.

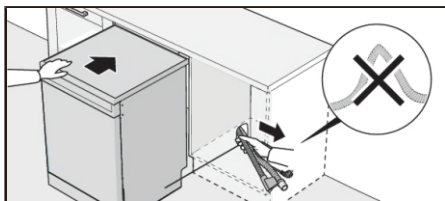

- Skontrolujte, či je zariadenie nainštalované tak, aby sa dvierka voľne otvárali, inak môže dôjsť k narušeniu funkčnosti zámku dvierok.
6. Urobte prípadné posledné úpravy predných nožičiek (umývačka riadu sa nesmie nakloniť o viac ako 5 mm).

Umývačku riadu môžete nainštalovať aj do výklenku bez jej pracovnej dosky. Pozrite *Odstránenie pracovnej dosky umývačky riadu*.

Pripojenie k odtoku vody

Umývačku je možné nainštalovať do vyvýšeného výklenku (s cieľom dosiahnuť ergonomickú pracovnú výšku). To znamená, že je možné umývačku nainštalovať tak, že bude odtoková hadica položená nižšie, než je spodná strana umývačky, napríklad jej vedením priamo do odtoku v podlahe. Umývačka je vybavená vstavaným vodným uzáverom, ktorý zabraňuje vypusteniu vody z umývačky počas umývacieho cyklu.

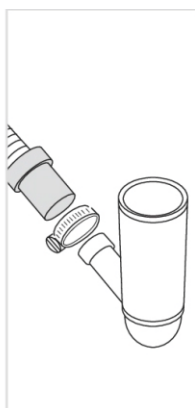
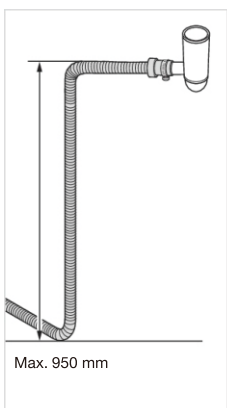
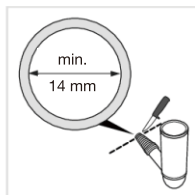
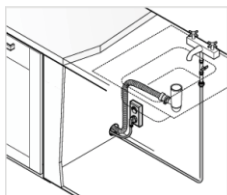

Odtokovú hadicu možno tiež pripojiť k pripojovaciemu kolenu sifónu kuchynského drezu. Pripojenie musí mať vnútorný priemer najmenej 14 mm.

Odtokovú hadicu je možné predĺžiť maximálne o 3 m (celková dĺžka odtokovej hadice nesmie prekročiť 4,5 m). Akékoľvek spoje alebo pripojovacie hadice musia mať vnútorný priemer najmenej 14 mm. V ideálnom prípade by však mala byť odtoková hadica nahradená novou hadicou bez spojov.

Žiadny úsek odtokovej hadice sa nesmie nachádzať vyššie než 950 mm nad spodnou stranou umývačky.

Pripojte hadicovú sponu na odtokovú hadicu. Uistite sa, že odtoková hadica nie je skrútená.

Pripojenie k prívodu vody

Používajte iba prívodnú hadicu dodávanú s umývačkou. Nepoužívajte znovu staré hadice ani iné náhradné hadice.

Prívodná hadica musí byť vybavená uzatváracím kohútikom. Tento kohútik musí byť jednoducho prístupný, aby bolo možné zastaviť prívod vody, ak bude nutné umývačku posunúť.

Po dokončení inštalácie by ste mali vodovodný kohútik otvoriť a na chvíľu umožniť vyrovnanie tlakov. Tiež skontrolujte tesnosť všetkých pripojení.

Pripojenie k prívodu studenej vody

Pripojte umývačku k prívodu studenej vody, ak je budova vyhrievaná pomocou benzínu, elektrickej energie alebo plynu.

Pripojenie k prívodu teplej vody

Pripojte umývačku k prívodu teplej vody (max. 60 °C), ak je budova vyhrievaná pomocou energeticky efektívneho vyhrievania, ako je ústredné kúrenie, solárna energia alebo geotermálna energia. Pripojenie k prípojke teplej vody skráti čas umývania a zníži spotrebu energie umývačky.

POZNÁMKA!

Neprekračujte povolenú teplotu prívodu vody. Niektoré materiály používané v kuchynských riadoch nie sú odolné voči vysokým teplotám. Pozrite si *Krehké riady* v kapitole *Vkladanie riadov do umývačky*.

Elektrické pripojenie

Informácie o elektrickom pripojení nájdete na štítku so sériovým číslom. Tento technický údaj sa musí zhodovať s napájacím zdrojom.

Umývačka musí byť pripojená k uzemnenej zásuvke.

Elektrická zásuvka v stene musí byť umiestnená mimo oblasti inštalácie tak, aby bola jednoducho dostupná v priebehu inštalácie umývačky. Nepoužívajte predĺžovaciu šnúru.

Odstránenie pracovnej dosky umývačky riadu

Umývačku riadu sa dá nainštalovať do výklenku bez pracovnej dosky. Ak sa pracovná doska umývačky odstráni, umývačka sa musí nainštalovať pod samostatnú pracovnú dosku.

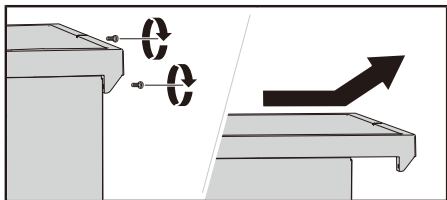

Servis

Skôr než budete kontaktovať servisné stredisko, prečítajte si kapitolu *Riešenie problémov*. Ak ste sa stretli s problémom, ktorý nedokážete vyriešiť, kontaktujte najbližšie servisné stredisko a požiadajte o odbornú pomoc, podrobnosti nájdete na stránke www.gorenje.com. Na našej webovej stránke nájdete aj informácie o dostupnosti náhradných dielov a o tom, čo si môžete opraviť sami.

Pri kontakte by ste mali poskytnúť údaje na typovom štítku. Poskytnite aj číslo tovaru (1) a sériové číslo (2).

Upozorňujeme, že neodborné opravy môžu ohroziť bezpečnosť používateľa a môžu mať vplyv na záruku.

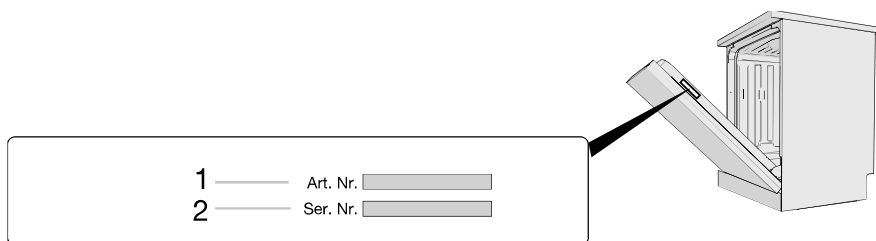

Technické údaje a energetické označovanie

Technické údaje

Výška:	845-885 mm
Šírka:	599 mm
Hĺbka:	597 mm
Hmotnosť:	43 kg ¹⁾
Počet štandardných súprav riadu:	14 ²⁾
Tlak vody:	0,03-1,0 MPa
Menovité napätie:	220-240 V~ 50 Hz
Menovitý príkon:	1900 W

¹⁾ Hmotnosť sa môže líšiť v závislosti od rôznych špecifikácií.

²⁾ V súlade s normou EN 60436.

Informácie pre spotrebiteľov

Informácie o vašom výrobku nájdete na stránke www.gorenje.com, kde nájdete aj odkaz na európsku databázu výrobkov pre energetické označovanie EPREL. Alebo choďte priamo na stránku <https://eprel.ec.europa.eu>. Pri vyhľadávaní podľa názvu modelu postupujte podľa pokynov.

Pozrite si informácie na štítku so sériovým číslom. Poznačte si názov modelu (3).

Informácie pre skúšobný ústav

Informácie pre porovnávacie testy v súlade s normou EN 60436

Kapacita: 14 jedálenských súprav

Poloha horného koša: spodná poloha

Program: Eco

Nastavenia prostriedku na oplachovanie: 05

Množstvo práškového umývacieho prostriedku: 4 g na predumývanie + 18 g na hlavné umývanie

1. Horné koše:

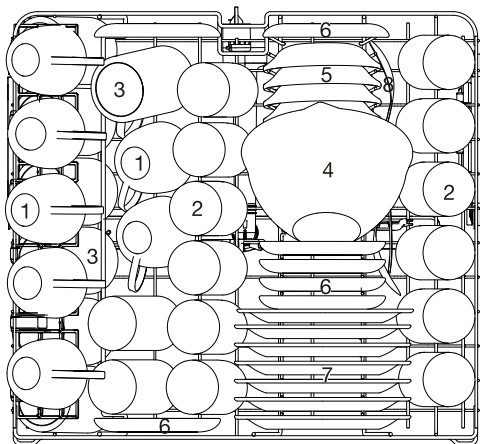

Číslo	Položka
1	Šálka
2	Pohár
3	Hrnček
4	Sklenená miska
5	Miska na dezert
6	Podšálka
7	Melaminový dezertný tanier
8	Servírovacia lyžica

2. Spodné koše:

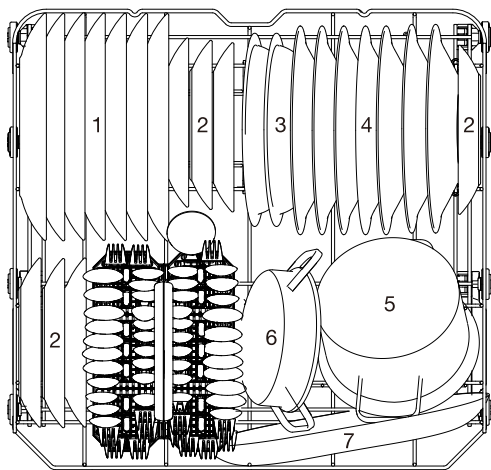

Číslo	Položka
1	Plytký tanier
2	Dezertný tanier
3	Melaminová miska
4	Tanier na polievku
5	Malý hrniec
6	Hrnec na pečenie
7	Oválny podnos

3. Košíky na príbory:

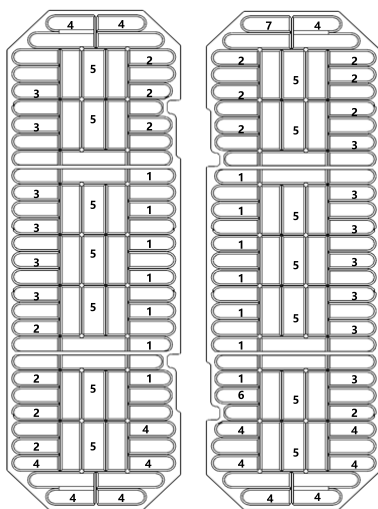
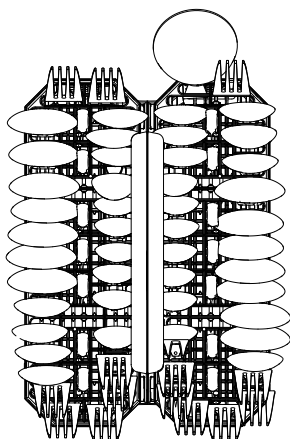

Číslo	Položka
1	Čajové lyžičky
2	Dezertné lyžičky
3	Polievkové lyžice
4	Vidličky
5	Nože
6	Servírovacia vidlička
7	Naberačka na omáčku

