

Інструкція з експлуатації та монтажу побутового кондиціонера

Дякуємо Вам за покупку нашого кондиціонера. Перед монтажем необхідно ретельно прочитати інструкцію та зберегти її для подальшого використання.

Зміст

Безпека монтажу	2
Застереження	5
Інструкція з монтажу	14
Вибір місця для встановлення	15
Встановлення внутрішнього блоку	16
Підключення кабелю	18
Електропідключення блоків	19
Вакуумування системи	21
Обслуговування	22
Захист	23
Можливі несправності	24
Опис дисплею	25
Сертифікація	26

Перед використанням цього кондиціонера прочитайте цей посібник. Якщо у вас виникли труднощі або проблеми, зверніться до свого дилера за допомогою.

Кондиціонер призначений для створення комфортного клімату в приміщенні. Використовуйте цей пристрій лише за призначенням, як описано в цій інструкції.

Безпека монтажу

1. Щоб гарантувати нормальну роботу пристрою, уважно прочитайте цей посібник перед встановленням та встановіть його строго відповідно до цього посібника.
2. Не допускайте потрапляння повітря в холодильну систему або скидання холодоагенту в атмосферу під час переміщення кондиціонера.
3. Правильно заземліть кондиціонер.
4. Ретельно перевірте з'єднувальні кабелі та труби, переконайтесь, що вони правильні та міцні, перш ніж підключати живлення кондиціонера.
5. Має бути встановлений запобіжник на живленні.
6. Після встановлення споживач повинен правильно керувати кондиціонером відповідно до цього посібника, зберігати відповідний простір для обслуговування та переміщення кондиціонера в майбутньому.
7. Запобіжник внутрішнього блоку: T 3.15A 250VAC або T 5A 250VAC. Фактичні параметри мають відповідати параметрам на схемі яка знаходиться на платі керування кондиціонера.
8. Для моделей 9k ~ 12k запобіжник зовнішнього блоку: T 15A 250VAC або T 20A 250VAC. Фактичні параметри мають відповідати параметрам на схемі яка знаходиться на платі керування кондиціонера.
9. Для моделей 18k запобіжник зовнішнього блоку: T 20A 250VAC.
10. Для моделей 24k запобіжник зовнішнього блоку: T 30A 250VAC.
11. Кондиціонери мають струм витоку, який може перевищувати 10 мА, повинні встановлюватися з обов'язковим встановленням ПЗВ (пристрій захистного відключення), що має номінальний залишковий робочий струм який не перевищує 30 мА.
12. Попередження: небезпека ураження електричним струмом може призвести до травм або загибелі: перед обслуговуванням відключіть електроживлення.
13. Цей прилад не призначений для використання особою (включаючи дітей) зі зниженими фізичними, сенсорними або розумовими можливостями або відсутністю досвіду та знань, якщо їм не надано нагляд чи інструкцію щодо використання приладу особою, відповідальною за їх безпеку. Діти повинні контролюватися, щоб вони не грали з приладом. Чищення та обслуговування не повинні проводити діти без нагляду.
14. Цим приладом можуть користуватися діти у віці від 8 років і старше, а також люди зі зниженими фізичними, сенсорними або розумовими можливостями або відсутністю досвіду та знань, якщо їм було надано нагляд чи інструкцію щодо використання приладу безпечним способом та якщо вони зрозуміли всю небезпеку. Діти не повинні грати з приладом.

Безпека монтажу

15. Батареї в пульті дистанційного керування повинні бути перероблені або утилізовані належним чином.
16. Якщо у приладу встановлена електрична проводка, прилад повинен бути обладнаний засобами для відключення від електромережі, що мають контактне розділення на всіх полюсах, які забезпечують повне відключення при умовах перенапруги III категорії, і ці засоби повинні бути включені в нерухому електропроводку відповідно до правил електромонтажних робіт.
17. Якщо шнур живлення пошкоджений, його слід замінити на вказаний виробником, його обслуговуючим агентом або спеціально кваліфікованими особами, щоб уникнути небезпеки.
18. Прилад встановлюється відповідно до національних норм по електромонтажним роботам.
19. Обслуговування повинно проводитися тільки за рекомендацією виробника обладнання. Технічне обслуговування та ремонт, що потребують допомоги іншого кваліфікованого персоналу, повинні здійснюватися під наглядом особи, компетентної у користуванні горючими холодоагентами.
20. Прилад не повинен встановлюватися в пральні.
21. Щодо встановлення, зверніться до розділу "Інструкції з монтажу".
22. Щодо технічного обслуговування, будь ласка, зверніться до розділу «Технічне обслуговування».
23. Для моделей, що використовують холодоагент R32, з'єднання з трубопроводами слід проводити із зовнішньої сторони.

Безпека монтажу

Примітка

1. Для мульти системи холодоагент буде такий як у зовнішнього блоку мульти системи.
2. Під час завантаження холодоагенту в систему обов'язково заряджайте його в рідкому стані, якщо холодоагентом приладу є R32. Інакше хімічний склад холодоагенту (R32) всередині системи може змінитися і, таким чином, вплинути на роботу кондиціонера.
3. Відповідно до характеру холодоагенту (R32, значення GWP - 675), тиск у трубі дуже високий, тому будьте обережні при монтажу та ремонті приладу.
4. Якщо шнур живлення пошкоджений, його слід замінити на рекомендований виробником, його обслуговуючим агентом або спеціально кваліфікованими особами, щоб уникнути небезпеки.
5. Встановлення цього виробу повинно проводитися досвідченими спеціалістами-сервісними майстрами лише у відповідності до цього посібника.
6. Температура контуру холодоагенту буде високою, будь ласка, тримайте кабель для з'єднання подалі від мідної трубки.

Заздалегідь

Перш ніж користуватися кондиціонером, обов'язково перевірте та встановіть наступне.

Налаштування пульта дистанційного керування

Щоразу після заміни батареї пульта дистанційного керування на нові, пульт дистанційного керування автоматично встановлює режим "тепловий насос". Якщо придбаний кондиціонер тільки на охолодження, також можна використовувати дистанційний контролер теплового насоса.

Функція підсвічування дистанційного керування (додатково)

Натисніть будь-яку кнопку на пульті дистанційного керування, щоб активувати підсвітку. Вона автоматично відключається через 10 секунд.

Примітка: Підсвітка є додатковою функцією.

Автоматичний перезапуск.

Кондиціонер має функцію автоматичного перезапуску.

Захист навколишнього середовища

Цей прилад виготовлений з вторинної сировини або сировини для повторного використання. Утилізація повинна здійснюватися відповідно до місцевих норм щодо утилізації відходів. Перш ніж утилізувати його, переконайтесь, що відрізаний мережевий шнур, щоб прилад не вдалося повторно використовувати.

Для отримання більш детальної інформації щодо поводження та переробки цього продукту зверніться до місцевих органів влади, які займаються роздільним збиранням сміття, або до магазину, де ви придбали прилад.

УТИЛІЗАЦІЯ

Цей прилад маркується відповідно до Європейської директиви 2012/19 / EC, Відходи електричного та електронного обладнання (WEEE).

Це маркування вказує на те, що цей продукт не слід утилізувати з іншими побутовими відходами по всьому ЄС. Щоб запобігти можливій шкоді навколишньому середовищу чи здоров'ю людей від неконтрольованого захоронення відходів, відповідально переробляйте їх для сприяння сталому використанню матеріальних ресурсів. Щоб повернути використаний пристрій, будь ласка, використовуйте системи повернення та збору або зверніться до продавця, де продукт був придбаний. Вони можуть взяти цей продукт для безпечної екологічної переробки.



Застереження

Символи в цьому посібнику з експлуатації та догляду інтерпретуються, як показано нижче.

 Заборонено.

 Зверніть на це увагу

 Заземлення є обов'язковим.

 Попередження: Неправильне поводження може спричинити серйозну небезпеку, таку як смерть, серйозні травми тощо.

 Використовуйте правильне джерело живлення відповідно до вимог. В іншому випадку можуть виникнути серйозні несправності або небезпека або може виникнути пожежа.



 Тримайте вимикач живлення або вилку від забруднень. Міцно та правильно підключіть до нього шнур живлення, щоб уникнути ураження електричним струмом або пожежі через недостатній контакт.



 Не використовуйте вимикач живлення та не відключайте штепсельну вилку, щоб вимкнути пристрій під час роботи. Це може спричинити пожежу через іскру тощо.

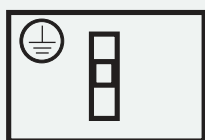



 Користувач несе відповідальність за те, щоб прилад був заземлений відповідно до місцевих правил ліцензованим фахівцем.

  Шкідливо для вашого здоров'я, якщо прохолодне повітря потрапляє на вас тривалий час. Бажано, щоб потік повітря відхилився до всієї кімнати.

  Запобігайте потраплянню повітряного потоку на газові плити та інше.

  Не торкайтеся кнопок управління, коли ваші руки мокрі.

  Перш ніж відключити електроживлення, відключіть прилад за допомогою пульта дистанційного керування.

  Ніколи не вставляйте паличку або іншу перешкоду до пристрою. Оскільки вентилятор обертається з великою швидкістю, це може призвести до травм.

  Не ремонтуйте прилад самостійно. Це може спричинити ураження електричним струмом тощо.

  Не кладіть жодних предметів на зовнішній блок.

  Не в'яжіть, не тягніть і не затискайте шнур живлення, щоб уникнути розриву шнура живлення. Ураження електричним струмом або пожежа можуть бути викликані через пошкодження шнура живлення.

Застереження

Застережні заходи щодо використання холодоагенту R32

Основні процедури встановлення роботи такі, як на звичайний холодоагент (R22 або R410A). Однак зверніть увагу на наступні моменти:

УВАГА

1. Транспортування обладнання, що містить вогненебезпечні холодоагенти
Дотримуйтесь правил транспортування.

2. Маркування обладнання за допомогою знаків
Дотримуйтесь місцевих правил.

3. Утилізація обладнання, що використовує легкозаймисті холодоагенти
Дотримуйтесь національних нормативів.

4. Зберігання обладнання / приладів

Зберігання обладнання повинно відповідати вимогам виробника

5. Зберігання упакованого (не проданого) обладнання

Захист пакетів зберігання повинен бути побудований таким чином, щоб механічне пошкодження обладнання всередині упаковки не призвело до витоку холодоагента. Максимальна кількість одиниць обладнання, яку дозволяється зберігати разом буде визначатися місцевими правилами.

6. Інформація про обслуговування

6-1 Перевірка

Перед початком роботи на системах, що містять легкозаймисті холодоагенти, необхідна перевірка безпеки, щоб забезпечити мінімізацію ризику займання. При ремонті системи охолодження, слід дотримуватись запобіжних заходів перед проведенням роботи в системі.

6-2 Робоча процедура

Робота повинна проводитися під контролем, щоб мінімізувати ризик витоку горючого газу або пари під час виконання робіт.

6-3 Загальна робоча зона

Всі технічні працівники та інші працівники, які працюють у місцевому регіоні, мають бути навчені за характером виконаної роботи. Уникайте роботи на обмежених просторах .

Місце навколо робочої області має бути розділене. Переконайтеся, щоб умови в межах робочої області були безпечними у відповідності до контролю за вогненебезпечними матеріалами

6-4 Перевірка наявності холодоагенту

Область повинна бути перевірена відповідним детектором витоку холодоагента до і під час роботи, щоб забезпечити впевненість про потенційно вогненебезпечну атмосферу.

Переконайтеся, що детектор витоку холодоагента підходить для використання з легкозаймистими холодоагентами тобто має відсутність іскр, герметичність та виконан в вибухобезпечному виконанні.

Застереження



6-5 Наявність вогнегасника

Якщо будь-яка зварювальна робота має пров одитись на холодильному устаткуванні або

будь-яких пов'язаних з ним частинах, відповідне обладнання для пожежогасіння повинно бути доступним.

В зони проведення робит має бути в наявності сухий порошковий або вогнегасник CO₂.

6-6 Немає джерел запалювання

Кожна особа, яка виконує роботу в холодильній системі, яка передбачає проведення будь-яких зварювальних трубних робіт, що містять або можуть містити легкозаймистий холодоагент, повинна використовувати будь-які джерела займання таким чином, щоб це не призвело до ризик у виникнення пожежі або вибуху.

Всі можливі джерела займання, включаючи паління цигарок, слід тримати досить далеко від місця встановлення, ремонту, демонтажу, утилізації обладнання в якому вогненебезпечний холодоагент може бути випущений у навколишній простір.

Перед початком роботи обстежується територія навколо обладнання, щоб переконатися в тому, що немає ризиків займання.

Мають бути встановлені знаки «Не палити»

6-7 Вентильована площа

Переконайтеся, що ця ділянка знаходиться на відкритому повітрі або ж вона адекватно провітрюється, перш ніж втручатися в систему або проводити будь-яку вогненебезпечну роботу. Вентиляція повинна тривати протягом періоду виконання робіт. Вентиляція повинна безпечно розсіювати випущений холодоагент та викідати його в атмосферу.

6-8 Перевірка холодильного обладнання

Якщо електричні компоненти змінюються, вони повинні відповідати правильним характеристикам. Якщо у вас виникли сумніви, зверніться до технічного відділу виробника або до служби підтримки.

При монтажах де використовують легкозаймисті холодоагенти, застосовуються наступні перевірки:

- Розмір заряду холодоагенту має відповідати розміру приміщення, в якому встановлені компоненти, що містять холодоагент;
- Вентиляційні машини та повітрязаборні отвори працюють правильно та нічим не перекриті;
- Якщо використовується непряма охолоджувальна схема, необхідно перевірити вторинний контур на наявність холодоагенту;
- Позначення обладнання залишається видимим та розбірливим. Маркування та знаки, які нерозбірливі, повинні бути виправлені;
- Холодильна труба або компоненти встановлені в такому місці, де вони не піддаються впливу будь-якої речовини, яка може пошкодити компоненти, що містять холодоагент, окрім випадків, коли компоненти виготовляються з матеріалів які за своєю природою стійкі до корозії або захищені від корозії.



6-9 Перевірка електричних компонентів

Ремонт та технічне обслуговування електричних компонентів включають початкові перевірки безпеки та процедури перевірки компонентів.

Якщо існує несправність, яка може поставити під загрозу безпеку, то не треба підключати електроживлення до схеми, поки вона не буде задовільно працювати.

Якщо несправність не може бути виправлена негайно, але необхідно продовжувати роботу, використовується адекватне тимчасове рішення.

Про це сповіщується власник обладнання, тому всі сторони повідомлені.

Початкові перевірки безпеки мають включати:

- перевірку що конденсатори розряджені: це повинно бути зроблено безпечно, щоб уникнути можливості виникнення іскр;
- перевірку на відсутність підключених електричних компонентів та дротів під час заправки та евакуації холодоагенту, відновлення або очищення системи;
- перевірку на заземлення.

7. Ремонт герметичних компонентів

Під час ремонту герметичних компонентів всі ланцюги електропостачання повинні бути

від'єднані від обладнання, з яким проводяться роботи, до вилучення герметичних кришок тощо.

Якщо абсолютно необхідно забезпечити електропостачання обладнання під час сервісних робіт, то в найкритичніших місцях, повинна бути розташована постійно діюча техніка для виявлення витоків та попередження про потенційно небезпечну ситуацію.

Особливу увагу слід звернути на наступне:

Перевірте пошкодження кабелів, надмірну кількість підключень, термінали, не виконані до оригінальної специфікації, пошкодження печаток, неправильне прилягання жалюзі та інше. Переконайтеся, що апарат надійно встановлений.

Переконайтесь, що ущільнення або ущільнювальні матеріали не погіршилися таким чином, що вони більше не служать меті запобігання проникненню легкозаймистих парів.

Запасні частини повинні відповідати вимогам виробника.

ПРИМІТКА:

Використання силіконового герметика може перешкоджати ефективності деяких видів обладнання для виявлення витоків. Вибухозахищені компоненти не потрібно ізолювати, перш ніж працювати на них.

8. Ремонт вибухозахищених безпечних компонентів

Не застосовувати будь-які постійні індуктивні або ємнісні навантаження до схеми, не гарантуючи, що це не перевищить дозволена напругу та струм, дозволений для використовуваного обладнання.

Іскробезпечні компоненти - це єдині типи, які можуть працювати під час роботи в умовах легкозаймистої атмосфери.

Замініть компоненти тільки на ті частини, які зазначені виробником. Інші компоненти можуть призвести до займання холодоагента в атмосфері від витoku.

Застереження



9. Кабелі

Переконайтеся, що кабелі не піддаються зносу, корозії, надмірному тиску, вібрації, гострим краям або будь-яким іншим несприятливим впливам навколишнього середовища.

Перевірка повинна також враховувати наслідки старіння або постійної вібрації з джерел, таких як компресори або вентилятори.

10. Виявлення горючих холодоагентів

За будь-яких обставин потенційні джерела займання не можуть використовуватися під час пошуку або виявлення витоків холодоагента.

Галогенний факел (або будь-який інший сповіщувач, який використовує відкрите полум'я) не повинен використовуватися.

11. Використання методів виявлення

Наступні методи виявлення витоків вважаються прийнятними для систем, що містять легкозаймисті холодоагенти:

- Електронні детектори витоків повинні використовуватися для виявлення легкозаймистих холодоагентів, але чутливість може бути недостатньою, або може знадобитися повторне калібрування. (Обладнання повинно бути відкалібровано в зоні, вільній від холодоагенту.)
 - Переконайтесь, що детектор не є потенційним джерелом займання і підходить для використаного холодоагента.
 - Обладнання для виявлення витоків має вимірюватись у відсотках від LFL холодоагента та відкалібруватися до використаного холодоагента, а відповідний відсоток газу (максимум 25%) підтверджено.
 - Рідини для виявлення витоків придатні для використання з більшістю холодоагентів, але слід уникати використання миючих засобів, що містять хлор, оскільки хлор може реагувати з холодоагентом та трубами з міді.
 - Якщо є підозра про витік, всі відкриті джерела полум'я повинні бути видалені / погашені.
 - Якщо виявлено витік холодоагенту, в місці, яке потребує пайки, весь холодоагент повинен бути відкачений з системи або ізольований (за допомогою закритого запірнього клапана) у частині системи, віддаленої від витoku.
 - Азотом без кисню (OFN) слід очистити всю систему як до, так і під час процесу пайки.
- ## 12. Вивільнення та евакуація
- При врізанні в контур холодоагента для проведення ремонтів - або для будь-яких інших цілей, використовуються відповідні процедури. Однак, необхідно дотримуватися найкращої практики, оскільки вогнебезпечність - це важливо. Дотримуйтесь наступної процедури:
- Видалити холодоагент;
 - Очистити схему інертним газом;
 - Вимити;
 - Очистити знову інертним газом;
 - Відкрийте контур шляхом різання або пайки.

Застереження



Заряд холодоагенту повинен бути евакуйований у балони для евакуації. Система повинна бути «промита» азотом, щоб забезпечити безпеку пристрою. Цей процес може знадобитися повторити кілька разів.

Для цього не слід використовувати стиснене повітря або кисень.

Промивання повинно здійснюватися шляхом вакууму в системі з азотом та продовження заповнення її до досягнення робочого тиску та досягнення вакууму.

Цей процес слід повторювати, поки в системі перебуває холодоагент. Коли використан остаточний заряд азоту, систему слід довести до атмосферного тиску.

Ця операція є необхідною для проведення паяльних робіт на трубопроводі.

Переконайтесь, що випускний отвір для вакуумного насоса не знаходиться поблизу джерел займання і є вентиляція.

13. Процедури зарядки

На додаток до звичайних процедур зарядки слід дотримуватись таких вимог:

- переконайтесь, що при використанні зарядного обладнання не виникає змішування різних холодоагентів;
- шланги або лінії мають бути якомога коротшими, щоб мінімізувати кількість холодоагента, що містяться в них;
- циліндри повинні бути у вертикальному положенні;
- переконайтесь, що холодильна система заземлена перед зарядкою системи холодоагентом;
- позначте систему, коли зарядження завершено (якщо це ще не було зроблено);
- необхідно приділяти особливу увагу контролю переповнення холодильної системи;

Перед зарядженням системи необхідно перевірити тиск з OFN.

Система повинна випробуватись на виток після завершення зарядки, але до введення в експлуатацію.

Перевірка витоків повинна бути проведена до виходу з ділянки.

14. Виведення з експлуатації

Перш ніж виконувати цю процедуру, дуже важливо, щоб технік повністю ознайомився з обладнанням та всією його деталізацією. Рекомендована світова практика, що всі холодоагенти збираються безпечно. Перед виконанням завдання необхідно взяти зразок мастила та холодоагента для аналізу, необхідного для повторного використання відновленого холодоагента.

Дуже важливо, щоб електричне живлення було доступно до того, як завдання було розпочато.

а) ознайомтеся з обладнанням та його роботою.

б) ізолюйте систему електрично.

Застереження



- с) Перш ніж почати процедуру, переконайтесь, що:
- механічне вантажно-розвантажувальне обладнання є в наявності, якщо потрібно, для балонів холодоагенту;
 - всі засоби індивідуального захисту доступні та використовуються правильно;
 - процес постійно контролюється компетентною особою;
 - обладнання та балони відповідають відповідним стандартам.
- г) Якщо це можливо, видаліть холодоагент з системи.
- е) Якщо вакуум неможливий, зробіть колектор, щоб холодоагент міг бути видалений з різних частин системи.
- ф) Переконайтесь, що балон розташований на вагах, перш ніж почати евакуацію.
- г) Запустіть процес відповідно до інструкцій виробника.
- з) Не переповнюйте балони. (Не більше 80% об'єму заряду рідкого холодоагенту).
- І) Не перевищуйте максимального робочого тиску в балоні навіть тимчасово.
- й) Коли балони були заповнені правильно і процес закінчений, переконайтесь, що балони та обладнання негайно видалені з приміщення, а всі клапани на обладнанні закриті.
- к) Відновлений холодоагент не заряджається в іншу холодильну систему якщо він не був очищений та перевірений.

15. Маркування

Обладнання має маркування, в якому зазначається, що воно було виведене з експлуатації та холодоагент видалено.

Етикетка має бути датована та підписана.

Переконайтесь, що на апараті є етикетки, де вказано, що обладнання містить горючий холодоагент.

16. Відновлення

При вилученні холодоагенту із системи, чи для обслуговування, чи для виведення з експлуатації, практикою рекомендується евакуація всіх холодоагентів.

Переміщуючи холодоагент у балони, переконайтесь, що використовуються лише відповідні балони для евакуації холодоагенту.

Переконайтесь, необхідна кількість циліндрів для утримання загального заряду холодоагенту з системи є в наявності.

Усі балони, які будуть використовуватися, мають бути призначені для даного типу холодоагенту та маркуються для цього холодоагенту (тобто спеціальні балони для евакуації холодоагенту).

Балони повинні бути укомплектовані клапаном скидання тиску та запірно-випускні клапани в справному стані.

Порожні балони, якщо можливо, охолоджують до того, як почнеться процес евакуації.

Обладнання для евакуації повинно бути в справному стані з набором інструкцій щодо обладнання і повинне бути придатним для використання з легкозаймистими холодоагентами.

Застереження

УВАГА

Крім того, в наявності та у справному стані повинен бути набір каліброваних зважувальних ваг.

Шланги повинні бути в комплекті з муфтами і у справному стані.

Перш ніж користуватися обладнанням для евакуації, перевірте, чи справно воно, чи справні та ізольовані електричні компоненти, щоб запобігти займанню у разі виходу холодоагенту. Якщо виникли сумніви, зверніться до виробника.

Відновлений холодоагент повинен бути повернутий постачальнику холодоагенту в правильному балоні, також необхідна відповідна примітка про перевезення відходів. Не змішуйте холодоагенти у установках для евакуації і особливо в балонах.

Якщо слід зняти компресор або видалити компресорне мастило, переконайтеся, що воно було евакуйовано до необхідного рівня, переконайтеся, що горючий холодоагент не залишається в мастилі.

Процес евакуації повинен здійснюватися до повернення компресора постачальникам. Для прискорення цього процесу слід використовувати електричне нагрівання корпусу компресора.

Якщо масло зливається з системи, ця процедура має здійснюватися безпечно.

УВАГА

Під час переміщення кондиціонера проконсультуйтеся у досвідчених технічних працівників щодо відключення та перевстановлення пристрою.

Не кладіть будь-які інші прилади або предмети побуту під внутрішній або зовнішній блок. Конденсат, що капає з пристрою, може намочити їх, це може призвести до пошкодження або несправності вашої нерухомості.

Не використовуйте засоби для прискорення процесу розморожування або для очищення, крім тих, що рекомендовано виробником.

Прилад слід зберігати в приміщенні без постійно діючих джерел займання (наприклад, відкритого вогню, діючого газового приладу чи діючого електричного нагрівача).

Не проколюйте та не підпалюйте кондиціонер.

Майте на увазі, що холодоагенти можуть не мати запаху.

Слідкуйте, щоб вентиляційні отвори були відкриті.

Пристрій слід зберігати у добре провітрюваному приміщенні, де розмір приміщення відповідає площі кімнати, визначеній для роботи обладнання.

Прилад слід зберігати в приміщенні без постійного відкритого вогню (наприклад, працюючого газового приладу) та джерел займання (наприклад, працюючого електричного нагрівача).

Застереження

УВАГА

Будь-яка особа, яка бере участь у роботі над контуром холодоагенту, повинна мати діючий діючу сертифікат від атестованого в галузі атестаційного органу, який уповноважує їх компетенцію по безпечному поводженню з холодоагентами відповідно до визначеної в галузі специфікації.

Обслуговування повинно проводитися тільки за рекомендаціями виробника обладнання.

Технічне обслуговування та ремонт, що потребують допомоги іншого кваліфікованого персоналу, повинні здійснюватися під наглядом особи, компетентної у користуванні горючими холодоагентами.

Прилад повинен встановлюватися, експлуатуватися та зберігатися в приміщенні з площею підлоги більше 10 м².

Монтаж трубопроводів повинен здійснюватися в приміщенні, площа якого перевищує 10 м².

Трубопроводи повинні відповідати національним нормам щодо газу.





Максимальний заряд холодоагенту - 2,5 кг. Конкретний заряд холодоагенту вказаний на табличці зовнішнього блоку.

Механічні з'єднувачі, що використовуються, повинні відповідати ISO 14903. Коли механічні з'єднувачі повторно використовуються, герметизація повинна бути відновлена. При повторному використанні вальцованих з'єднань вальцована частина повинна бути заново виготовлена.

Монтаж трубопроводів має зводиться до мінімуму.

Механічні з'єднання повинні бути доступними для обслуговування.

Пояснення символів, що відображаються на внутрішньому або зовнішньому блоці.

	ОБЕРЕЖНО	Цей символ показує, що цей пристрій використовує легкозаймисті холодоагенти. Якщо холодоагент витік і піддається впливу зовнішнього джерела займання, виникає небезпека пожежі
	УВАГА	Цей символ показує, що інструкцію з експлуатації слід уважно прочитати.
	УВАГА	Цей символ показує, що обслуговуючий персонал має керувати цим обладнанням, посилаючись на інструкцію з установки.
	УВАГА	Цей символ показує, що доступна інформація, така як інструкція з експлуатації або інструкція з встановлення.

Інструкція з монтажу

Вибір місця монтажу

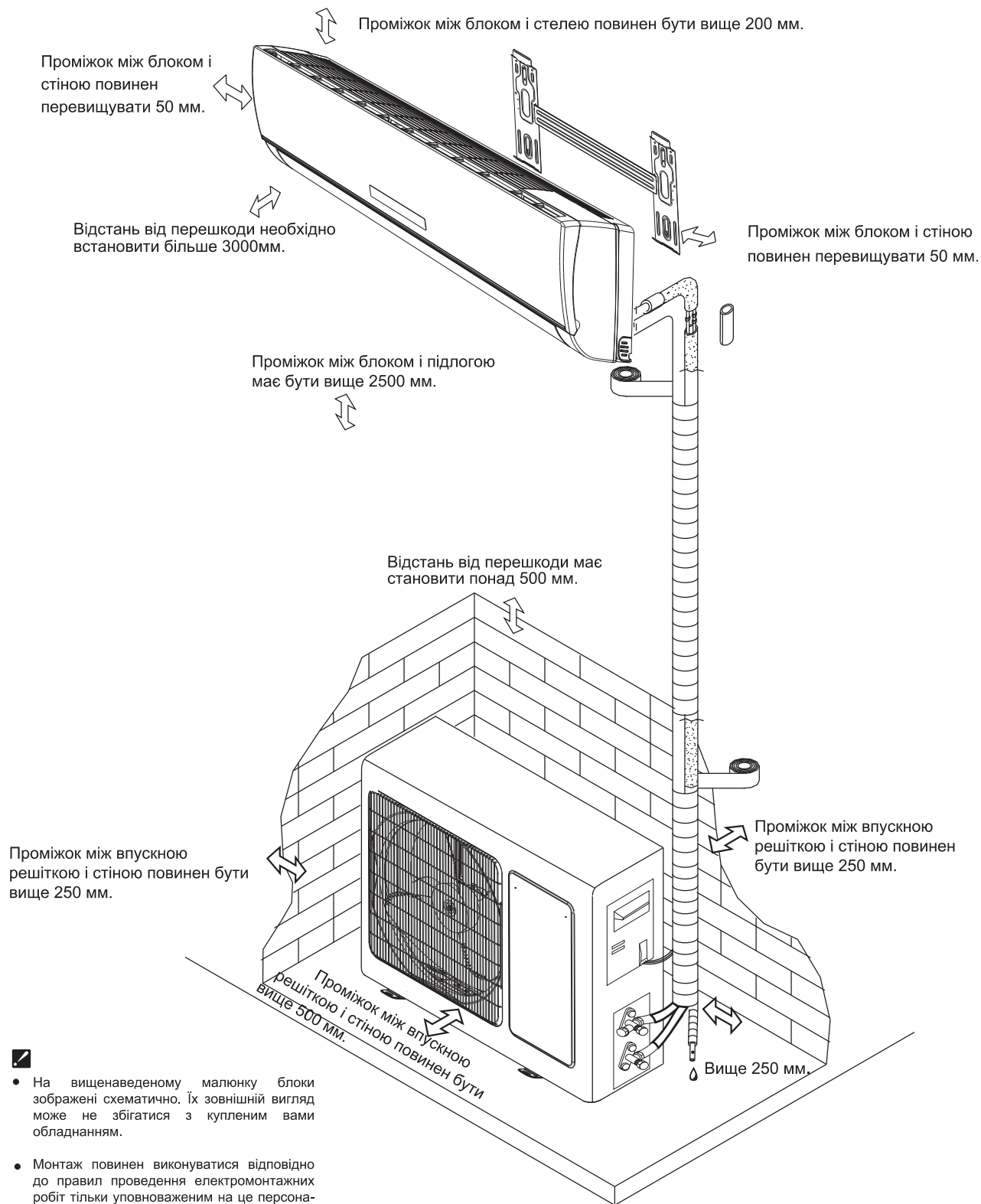

Інструкція з монтажу

Оберить місце для встановлення внутрішнього блоку

Там де немає перешкод для виходу повітря, щоб легко обдувати кожний кут приміщення. Де труби та отвори в стіні легко змонтувати.

Тримайте необхідну відстань від блоку до стелі і стін, відповідно до монтажної: схеми на попередній сторінці.

Де повітряний фільтр може бути легко знятий.

Тримайте блок і пульт дистанційного керування на відстані 1 м та більше від телевізора, радіо і т.д.

Тримайте якомога далі від люмінесцентних ламп.

Не кладіть нічого поблизу отворів виходу та входу повітря, щоб не перешкоджати його руху. Стіна повинна витримувати вагу встановленого кондиціонера.

Встановлювати кондиціонер необхідно в місці, яке не буде створювати додаткові шуми та вібрації.

Внутрішній блок повинен знаходитися подалі від прямих сонячних променів та джерел тепла.

Не розміщуйте займісті матеріали та спалювальні апарати у верхній частині пристрою.

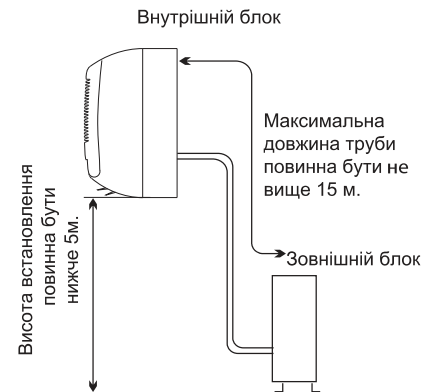

Оберить місце для встановлення зовнішнього блоку

Там, де зручно встановити блок та де він буде мати добру вентиляцію.

Не встановлюйте його там, де може просочитися горючий газ.

Дотримуйтесь необхідної відстані від стіни.

Довжина труби між внутрішнім і зовнішнім блоком повинна бути не більше 5 метрів за замовчуванням, але вона може досягати максимальних 15 метрів з додатковим зарядом холодоагенту.

Тримайте зовнішній блок подалі від жирного бруду.

Уникайте встановлення його на узбіччі дороги, де в нього може попасти брудна вода.

Блок необхідно встановити на фіксовану базу яка не буде створювати підвищеного шуму при експлуатації.

Там, де немає жодної перешкоди біля випускного отвору.

Уникайте встановлення блоку під прямими сонячними променями, на проході або збоку або поблизу джерел тепла та вентиляторів.

Тримайте блок подалі від легкозаймистих матеріалів, густого масляного туману, вологих чи нерівних місць.

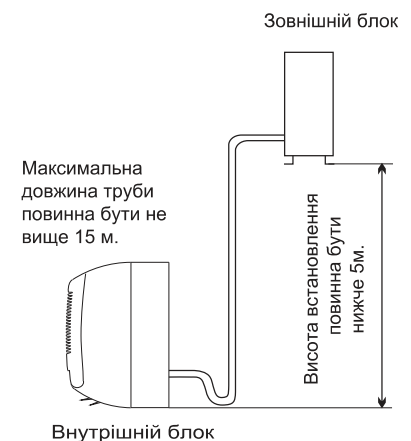

Тип	Макс. допустима довжина труби без додаткового холодоагенту (м)	Ліміт довжини труби (м)	Граничне значення різниці висоти Н (м)	Потрібний додатковий обсяг охолоджуючого агента (g / m)
9K~18K	5	15	5	20
24K	5	15	5	30

Якщо фактична висота або довжина труби перевищують встановлену границю у вищевказаній таблиці, будь ласка проконсультуйтеся з постачальником.

Інструкція з монтажу

Встановлення внутрішнього блоку.

1. Встановить пластини кріплення

Підберіть місце для встановлення монтажної панелі, відповідно розміщення зовнішнього блоку і напрямку трубопроводів.

Тримайте монтажну пластину горизонтально, за допомогою горизонтальної лінійки або рівня. Просвердліть отвори 32 мм глибиною на стіні, для кріплення пластини.

Вставте дюбелі в отвори, закріпіть панель саморізами.

Перевірте, чи надійно закріплена монтажна пластини. Після цього просвердліть отвори для прокладення трубопроводів.

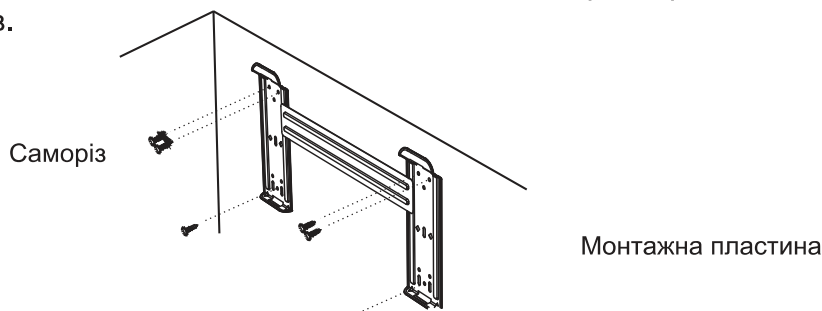

Увага: У порівнянні за вищевказаною схемою, зовнішній вигляд вашої монтажної пластини може відрізнятися, проте монтажний метод є подібним.

Увага: Як показано на малюнку, де шість отворів, поєднані з саморізами на монтажній пластині необхідно використовувати для кріплення монтажної пластини.

2. Просвердліть отвір для трубопроводів

Підберіть положення отвору для прокладення трубопроводів в залежності від місця монтажу: пластини.

Просвердліть отвір в стіні приблизно 50 мм.

Отвір повинен бути нахилений трохи вниз у напрямку вулиці. Встановить рукав крізь отвір в стіні, щоб зберегти стіни акуратними та чистими.

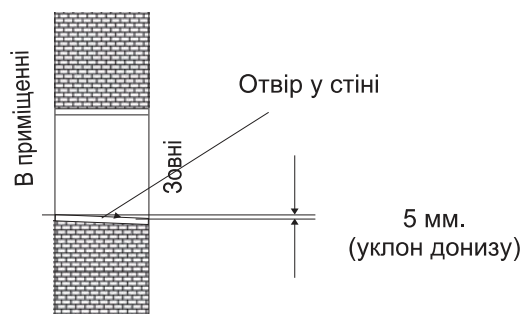

3. Внутрішній блок: монтаж трубопроводів

Прокладіть трубопровід (рідинні та газові труби) і кабель крізь отвір в стіні ззовні або прокладіть їх зсередини. Після підключення трубопроводів та кабелів до внутрішнього блоку здійснюється повне підключення до зовнішнього блоку.

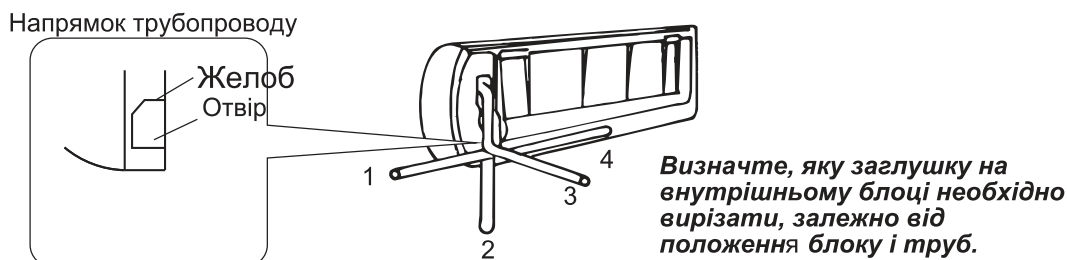

Після підключення труб належним чином встановіть дренажну трубу. Потім підключіть електричні дроти.

Після всіх підключень оберніть труби, силовий кабель і дренаж разом ізоляційними матеріалами.

Інструкція з монтажу

Теплоізоляція трубопроводів:

Обмотуйте з'єднувальне місце труби теплоізоляційним матеріалом, потім обмотайте ізоляційною стрічкою з поліхлорвінілу.

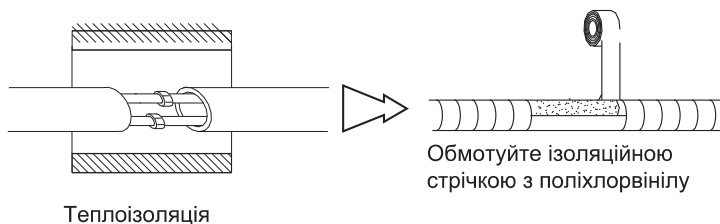

Теплоізоляція труби:

а. Розмістіть зливний шланг під трубопроводом.

в. Для ізоляції: використовується полімерна піна більш ніж 6 мм завтовшки.

Увага: Місце для отведення дренажу організовується споживачем.

Дренажна труба повинна спрямовуватися вниз для легкого стоку зливу.

Не влаштовуйте дренажну трубу так, що вона викривлена, стирчає чи йде хвилями, не занурюйте її кінець у воду.

Якщо подовжувальний дренажний шланг підключений до основної труби, переконайтесь, що він теплоізолюваний.

Коли труби спрямовані праворуч, труби, шнур живлення та дренажна труба повинні бути теплоізолювані та закріплені на задній панелі пристрою за допомогою фіксатора.

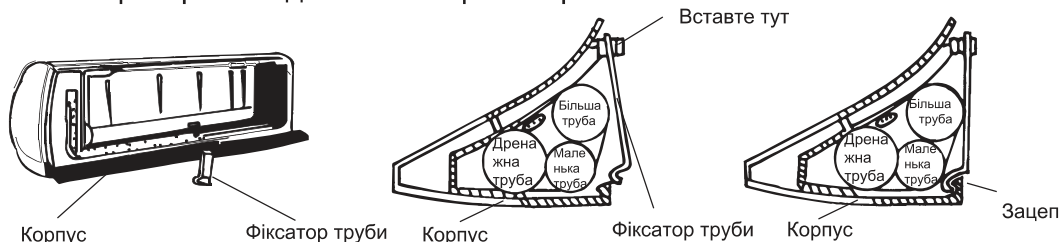
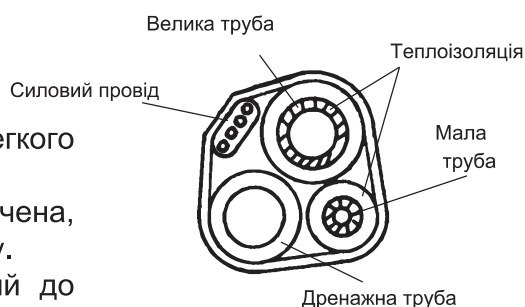

Фіксатор труби

З'єднувальна труба:

а. Перш ніж відкрутити великий і малий ущільнювальний ковпачок, натискайте пальцем на малий ковпачок, поки не почуєте шум від вихлопу, потім ослабте натиск.
б. З'єднайте труби внутрішнього блоку за допомогою двох гайкових ключів.

Особливу увагу слід приділити допустимому зусиллю затяжки, як показано нижче, щоб запобігти деформації і руйнування труб, з'єднувачів і конусних гайок.

с. Попередньо затягніть їх пальцями, потім за допомогою гайкових ключів.

☑ Якщо ви не почули шум від вихлопу, зв'яжіться з торговою компанією.

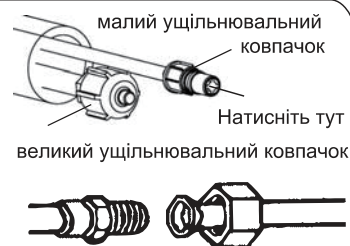

Тип	Розмір трубопроводу	Момент сили	Ширина гайок	Мінімальна товщина
9к~12К, 18К	Бокова сторона рідкої труби (φ6 мм. или дюйм 1/4)	15~20N·m	17mm	0.5mm
18К#, 24К	Бокова сторона рідкої труби (φ9.53 мм. або дюйм 3/8)	30~35N·m	22mm	0.6mm
9К~12К	Бокова сторона труби газу (φ9.53 мм. або дюйм 3/8)	30~35N·m	22mm	0.6mm
12К#, 18К	Бокова сторона труби газу (φ12 мм. або дюйм 1/2)	50~55N·m	24mm	0.6mm
18К#, 24К	Бокова сторона труби газу (φ16 мм. або дюйм 5/8)	60~65N·m	27mm	0.6mm

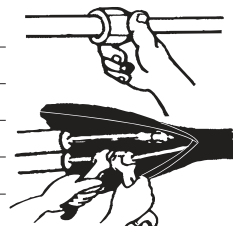

Увага: Тип кондиціонера 12К#, 18К#, відрізняється від 12К, 18К.

☑ Примітка: з'єднання трубопроводів повинно проводитися на зовнішній стороні!

Інструкція з монтажу

Підключення кабелю

Внутрішній блок.

Підключіть шнур живлення до внутрішнього блоку, підключаючи проводи до клем на панелі управління по одному, згідно із з'єднаннями зовнішнього блоку.

Увага: Для деяких моделей необхідно зняти корпус і підключитися до схованих термінальних пристроїв.

Зовнішній блок.

1) Зніміть лючок доступу блоку, підключіть шнур живлення на внутрішній блок, підключаючи проводи до клем на панелі управління індивідуально, згідно відкритих комутаційних блоків. Підключіть проводи до клем на панелі управління індивідуально, слідуючи вказівкам.

2) Закріпіть затискачем кабель живлення на панелі управління.

3) Встановіть лючок доступу блоку на місце і закріпіть гвинтами.

4) Використовуйте автоматичний запобіжник для 24K моделі між джерелом живлення та блоком.

Пристрій вимикання, яким можна відключити всі лінії живлення має бути встановлено.

Увага:

1. Завжди робіть окремі лінії живлення спеціально для кондиціонеру. Що стосується схеми проводки, зверніться до схеми, розміщеної на внутрішній стороні дверцят доступу до терміналу.

2. Перевірте відповідність товщини кабелю до вказаного в специфікації джерела струму.

3. Перевірте проводи та переконайтеся, що всі вони щільно закріплені після підключення.

4. Переконайтеся у встановленні ПЗВ (пристрою захистного відключення).



Потужність (Btu/h)	Силовий дріт		Дріт живлення	
	Тип	Поперечний переріз	Тип	Поперечний переріз
7K,9K,12K	H07RN-F	1.0mm ² X3	H07RN-F	1.0mm ² X5
18K	H07RN-F	1.5mm ² X3	H07RN-F	1.5mm ² X5
24K	H07RN-F	2.5mm ² X3	H07RN-F	2.5mm ² X5

Увага:

Штепсель повинен бути доступним після монтажу даного апарату в разі потреби його раз'єднання. Якщо це неможливо, з'єднайте апарат з комутаційною апаратурою з двома полюсами в доступному місці навіть після установки.

Інструкція з монтажу

Електропідключення блоків

Принципальна електрична схема

Увага!

Перед тим як отримати доступ до клем, переконайтеся, що всі ланцюги живлення відключені. Переконайтеся що однаковий колір силового проводупідключений до відповідного номеру клем внутрішнього і зовнішнього блоків.

Схеми вказані тільки для довідки, фактичний термінальні роз'єми на вашому кондиціонері может відрізнятися.

Тип 9K - 12K Серія PERLA ECO (CA), PERLA (CA)

Варіант 1

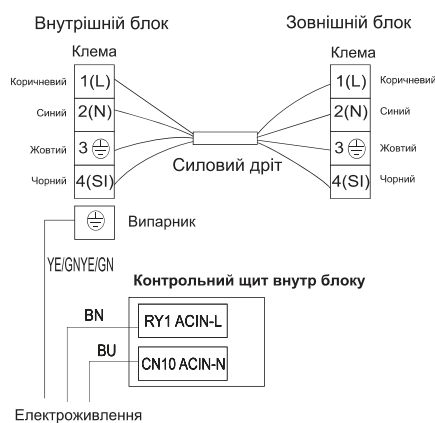

Варіант 2

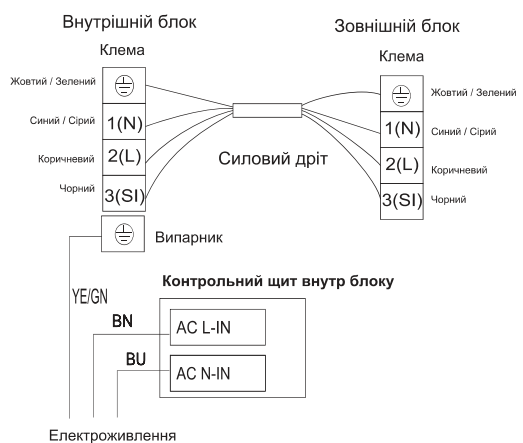

Тип 18K - 24K Серія PERLA ECO (CA), PERLA (CA)

Варіант 1

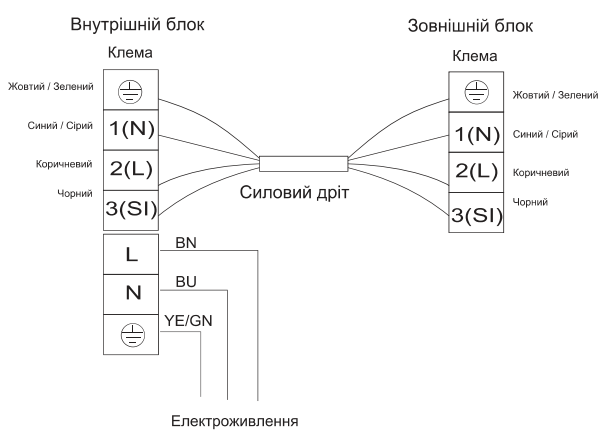

Варіант 2

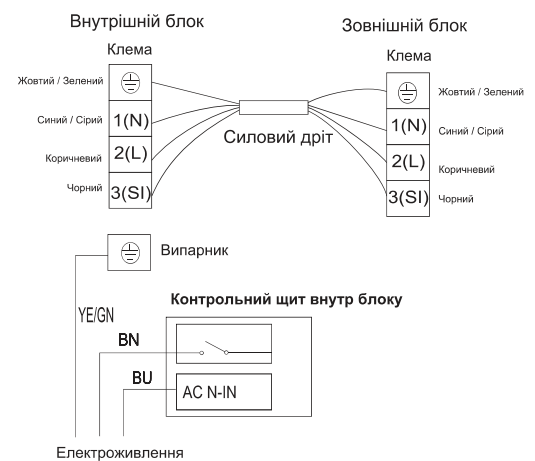

Інструкція з монтажу

Серія APPLE PIE (TG), HUSKY (TV), SILENTIUM (QD)

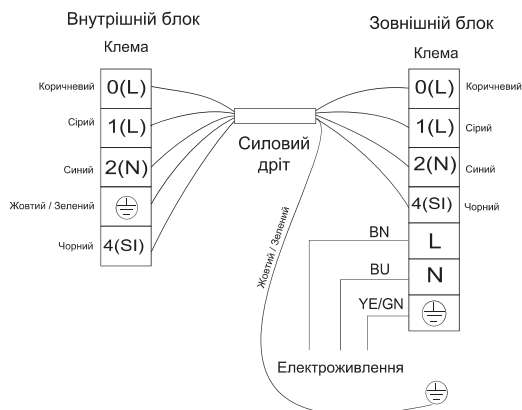

Попередження: Перш ніж отримати доступ до терміналів, живлення необхідно відключити.

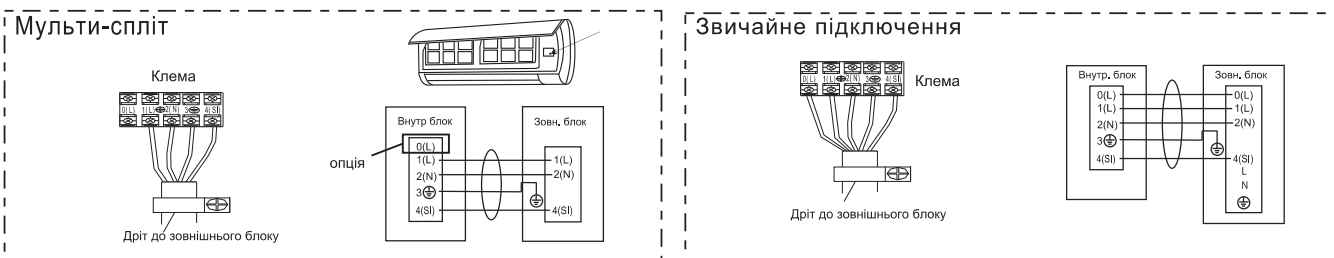

Діаграма тільки для довідки, а вигляд фактичного терміналу має переважну силу.

Монтаж зовнішнього блоку

1. Встановіть дренажний порт та дренажний шланг

Конденсат стікає з зовнішнього блоку, коли прилад працює в режимі обігріву. Щоб не турбувати свого сусіда та захистити навколишнє середовище, встановіть дренажний порт і дренажний шланг, щоб чітко направляти конденсатну воду. Просто встановіть дренажний порт та гумові шайби до корпусу зовнішнього блоку, а потім підключіть дренажний шланг до порту, як показано на малюнку.

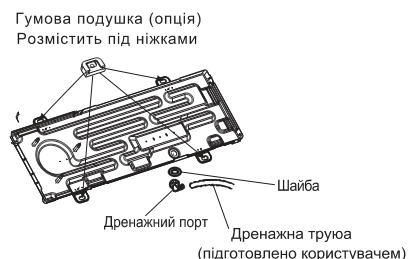

2. Встановіть та закріпіть зовнішній блок

Щільно зафіксуйте болтами і гайками на плоскій та міцній основі.

Якщо блок встановлено на стіні чи даху, обов'язково закріпіть опору, щоб запобігти її тремтінню через вібрації або сильний вітер.

3. Підключіть трубопровод зовнішнього блоку

Зніміть ковпачки з двуходового та триходового клапана.

Підключіть труби до клапанів з відповідним необхідним крутним моментом.

4. Підключіть кабель зовнішнього блоку (див. Попередню сторінку)

Інструкція з монтажу

Вакуумування системи

Вологе повітря, під час охолодження, може призвести до несправності компресора. Після підключення внутрішнього та зовнішнього блоків, вихід повітря та вологи при охолоджуючому циклі здійснюються з використанням вакуумного насоса, як показано нижче.

Увага:

Не випускайте холодоагент прямо в навколишнє середовище.

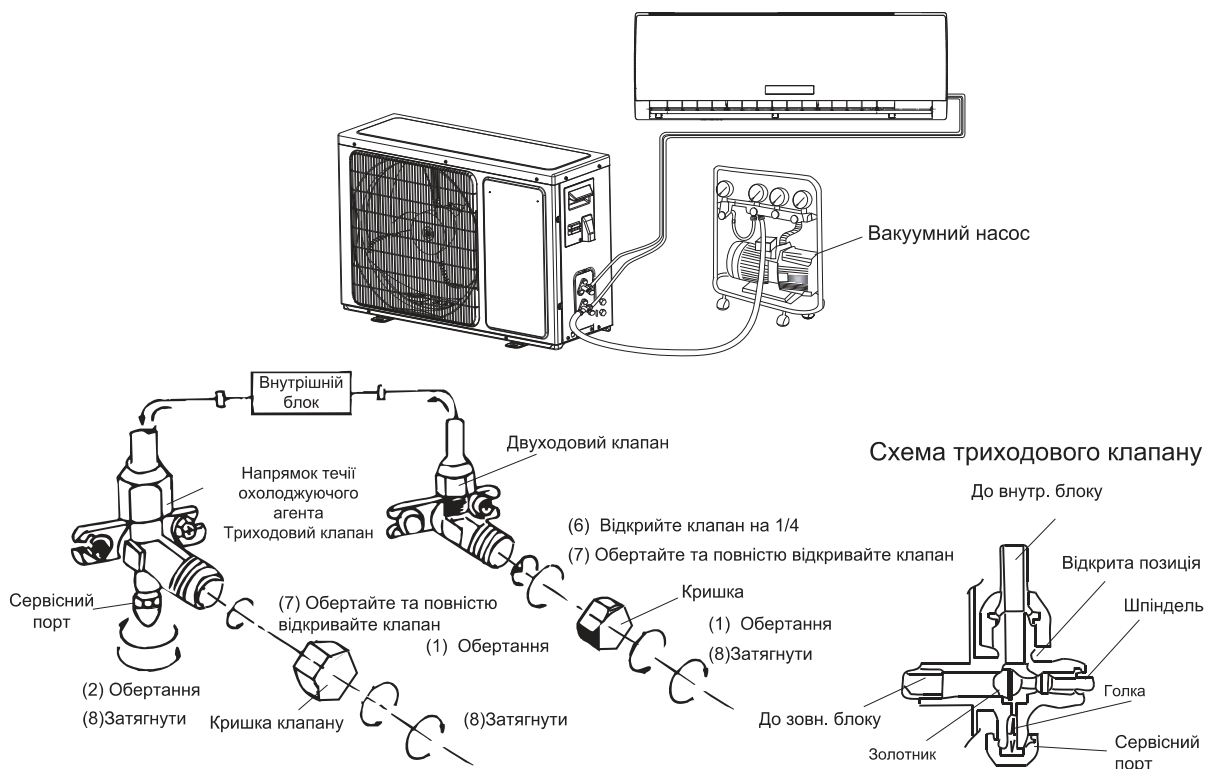

Процес вакуумування

1. Відгвинтити та зняти кришки з 2- і 3- ходових клапанів.
2. Відгвинтіть та зніміть ковпачок з вентиля.
3. Приєднайте гнучкий шланг вакуумного насоса до робочого клапану.
4. Увімкніть вакуумний насос на 10-15 хвилин для досягнення вакууму 10 мм рт. ст.
5. Не вимикаючи вакуумний насос закрийте вентиль низького тиску на манометричному колекторі вакуумного насоса. Потім вимкніть вакуумний насос.
6. Відкрийте 2- ходовий клапан на 1/4 обороту, а потім закрийте його повністю через 10 секунд.
7. Перевірити герметичність усіх з'єднань можна за допомогою рідкого мила або електронного пристрою для пошуку протікань.
8. Поверніть ручки 2- і 3- ходових клапанів до повного їхнього відкриття. Від'єднайте гнучкий шланг вакуумного насоса. Замініть та затягніть усі кришки клапанів.

Обслуговування

Очищення передньої панелі

1 Відключіть живлення системи.

Перед тим, як вимкнути живлення, вимкніть систему з пульта ДК.

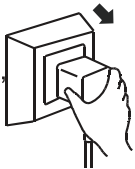

2 Щоб зняти панель, потягніть її в місцях відмічених «а»

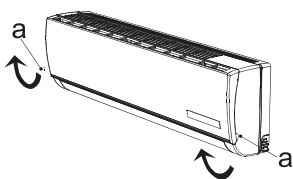

3 Протріть панель м'якою та сухою ганчіркою. У разі сильного забруднення промийте її теплою водою (до 40 °С).



4 Забороняється використовувати розчини, бензин чи абразивні засоби для чищення поверхонь обладнання.



5 Ніколи не розпилюйте та не лейте воду безпосередньо на блок. Можливе ураження електричним струмом.



6 Встановіть і закрийте панель натиснув в місцях відмічених (b)



Очищення та заміна повітряного фільтра

Чищення повітряного фільтра необхідно проводити кожні 100 годин роботи системи.

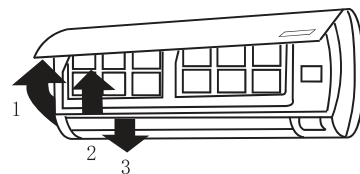

1 Відключіть кондиціонер з пульта ДК і зніміть фільтр.

- Відкрийте передню панель.
- Обережно потягніть за ручку фільтра.
- Витягніть фільтр.

2 Очистіть фільтр та вставіть його знову до внутрішнього блоку.



Промийте фільтр в теплій воді за необхідності. Просушіть фільтр в тіні. Знову його встановіть.

3 Закрийте передню панель.

- ☑ Виконуйте чищення фільтра кожні два тижні при експлуатації системи в забрудненому приміщенні.

Захист

Робочий режим

Робочий температурний діапазон

Серія	Режим роботи (°C)	
	Охолодження	Обігрів
PERLA ECO	-10 ~ 43	-10 ~ 24
PERLA	-15 ~ 43	-15 ~ 24
APPLE PIE	-15 ~ 43	-15 ~ 24
HUSKY	-15 ~ 43	-25 ~ 24
SILENTIUM PRO	-15 ~ 43	-20 ~ 24

ПРИМІТКА:

* Оптимальні показники будуть досягнуті в межах цих робочих температур. Якщо кондиціонер використовується поза зазначеними вище умовами, захисний пристрій може вимкнутися та зупинити прилад.

* Для тропічних (ТЗ) моделей максимальна робоча температура зовнішнього повітря становить 55 °C замість 43 °C.

* Для деяких моделей можлива підтримка режиму охолодження при температурі навколишнього середовища -15 °C завдяки унікальній конструкції. Зазвичай оптимальні показники в режимі охолодження будуть досягнуті при температурі вище 21°C. Зверніться до продавця, щоб отримати більше інформації.

* Для деяких моделей можлива підтримка режиму обігріву при температурі навколишнього середовища -15 °C, деякі моделі підтримують обігрів при -20 °C та навіть нижче.

Температурний режим деяких моделей дозволяє виходити за межі діапазону. У конкретній ситуації проконсультуйтеся з продавцем.

Якщо відносна вологість повітря вище 80%, та кондиціонер працює в режимі ОХОЛОДЖЕННЯ або ОСУШЕННЯ в приміщенні з відкритими дверима чи вікнами тривалий час, на випускному отворі внутрішнього блоку може з'явитися роса.

Рівень шуму

Встановіть кондиціонер на місце, яке може нести його вагу, щоб блок працював без вібрації.

Встановіть зовнішній блок в тому місці, де повітря відводиться вільно та шум від роботи не буде дратувати ваших сусідів.

Не ставте жодних перешкод перед вихідним отвором зовнішнього блоку, інакше це може підвищити рівень шуму.

Система захисту

Захисний пристрій буде спрацьовувати в наступних випадках.

Якщо ви увімкнете прилад відразу після припинення роботи або зміни режиму під час роботи, потрібно почекати 3 хвилини.

У разі короткострокового відключення живлення, прилад може запуститися через 20 секунд.

Якщо кондиціонер вимкнувся, натисніть кнопку ON / OFF ще раз, щоб перезапустити його, таймер слід встановити знову, якщо він був скасований.

Особливості режиму ОБІГРІВ

Попередній нагрів

На початку роботи режиму ОБІГРІВ потік повітря з внутрішнього блоку починає поступати через 2-5 хвилин.

Розморожування



У режимі ОБІГРІВ прилад автоматично розморозить зовнішній блок для підвищення ефективності.

Ця процедура зазвичай триває 2-10 хвилин. Під час розморожування вентилятори припиняють роботу.

Після завершення розморожування кондиціонер автоматично повертається в режим ОБІГРІВ.

Можливі несправності

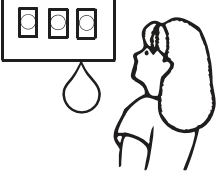
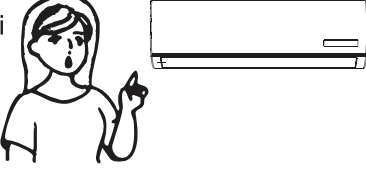
Наступні випадки не завжди є ознаками несправностей. Будь ласка, скористайтеся рекомендаціями для усунення несправностей, перш ніж звертатися за допомогою до сервісного центру.

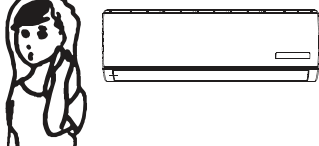
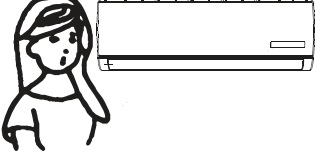
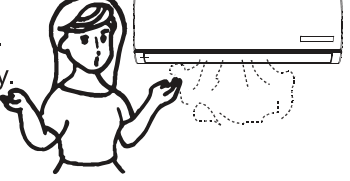
Помилка	Можливі причини та шляхи усунення																											
<p>Прилад не вмикається.</p> 	<p>Зачекайте 3 хвилини і увімкніть систему. Можливо система була вимкнена захисним обладнанням (ПЗВ). Можливо розряджені акумулятори пульта ДК. Перевірте підключення до мережі живлення.</p>																											
<p>Відсутність подачі теплого/холодного повітря (залежно від вибраного режиму)</p> 	<p>Перевірте ступінь забруднення фільтра. Перевірте, чи не перекриті отвори входу і виходу повітря. Перевірте, чи вірно встановлена температура повітря на пульті ДК. Перевірте, чи зачинені вікна, двері.</p>																											
<p>Затримка під час переключення режимів роботи.</p> 	<p>Зміна режимів роботи під час експлуатації може тривати до 3 хвилин.</p>																											
<p>Під час роботи чути звук води, що тече.</p> 	<p>Такий звук може бути зумовлений рухом холодоагента. Це нормальний режим роботи. Такий звук характерний для системи в режимі розморожування зовнішнього блоку під час роботи на обігрів.</p>																											
<p>Чути потріскування.</p> 	<p>Такий звук може виникати під дією зміни температури корпусу.</p>																											
<p>Виникнення конденсату у вигляді туману.</p> 	<p>Туман може виникати під час зниження температури повітря в приміщенні та високій вологості в режимах ОХОЛОДЖЕННЯ та ОСУШЕННЯ.</p>																											
<p>Індикатор компресора горить постійно, а внутрішній вентилятор не працює.</p>	<p>Режим роботи кондиціонера був змінений з режиму нагріву на режим охолодження. Індикатор погасне протягом 10 хвилин і повернеться у режим нагріву.</p>																											
<p>Конфлікт режимів (мульти-спліт) З тієї причини, що всі внутрішні блоки використовують один зовнішній блок, він може працювати тільки в одному режимі (охолодження або обігрів), тому, коли встановлений режим на одному внутрішньому блоці відрізняється від режиму, у якому працює зовнішній блок, виникає конфлікт режимів. Далі показано схема роботи.</p>	<table border="1" data-bbox="869 1792 1276 1926"> <thead> <tr> <th></th> <th>охол.</th> <th>осуш.</th> <th>обігрів</th> <th>вент.</th> <th></th> </tr> </thead> <tbody> <tr> <td>охол.</td> <td>✓</td> <td>✓</td> <td>×</td> <td>✓</td> <td rowspan="4">✓ — нормально × — конфлікт режимів</td> </tr> <tr> <td>осуш.</td> <td>✓</td> <td>✓</td> <td>×</td> <td>✓</td> </tr> <tr> <td>обігрів</td> <td>×</td> <td>×</td> <td>✓</td> <td>×</td> </tr> <tr> <td>вент.</td> <td>✓</td> <td>✓</td> <td>×</td> <td>✓</td> </tr> </tbody> </table> <p>Зовнішній блок завжди працює в режимі першого внутрішнього блоку, який увімкнено. Коли режим наступного увімкненого внутрішнього блоку не співпадає з режимом першого блоку, лунатимуть 3 звукові сигнали, а внутрішній блок, що конфліктує, автоматично відключається.</p>		охол.	осуш.	обігрів	вент.		охол.	✓	✓	×	✓	✓ — нормально × — конфлікт режимів	осуш.	✓	✓	×	✓	обігрів	×	×	✓	×	вент.	✓	✓	×	✓
	охол.	осуш.	обігрів	вент.																								
охол.	✓	✓	×	✓	✓ — нормально × — конфлікт режимів																							
осуш.	✓	✓	×	✓																								
обігрів	×	×	✓	×																								
вент.	✓	✓	×	✓																								

Опис дисплею

1. Індикація температури
2. Індикатор вмикання/вимикання
3. Індикатор роботи таймера
4. Індикатор нічного режиму роботи
5. Індикатор Smart WiFi
6. Індикатор NANO E
7. Індикація Airflow Follow You/Airflow Avoid You
8. Індикатор вологості
9. Індикатор режиму AI Smart

Серія Rea

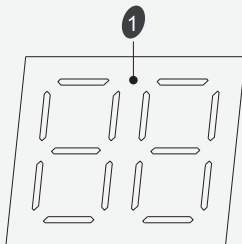

Серія Silentium Pro

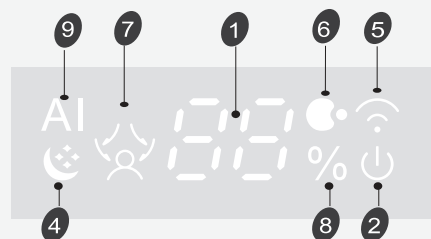

Серія Pandora

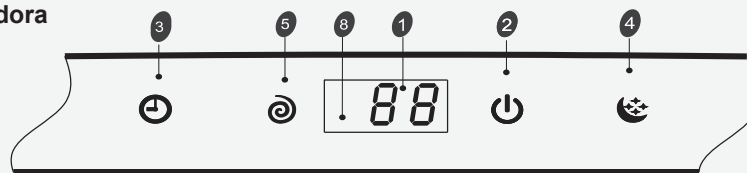

Серія Titan

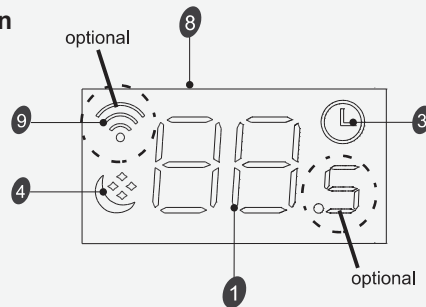

Панель аварійного вмикання/вимикання без пульта ДК (вмикання/вимикання кондиціонера, скидання індикації забрудненого фільтра після заміни фільтра)

Для Мульти-спліт систем

1. Кнопка вмикання/вимикання без пульта ДК.
2. Швидке охолодження: ви можете змусити пристрій працювати в режимі охолодження при високій швидкості вентилятора, натискаючи цю кнопку протягом 5 секунд. В даному режимі кімнатна температура буде ігноруватися.

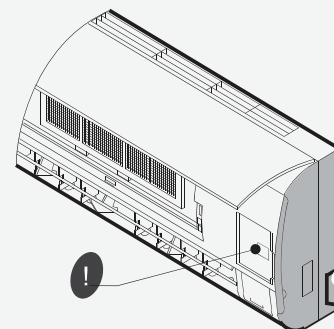

 **Примітка:** зображення обладнання на схемах може відрізнятися від реального.

Сертифікація

Товар сертифікований на території України

Ви можете отримати копію Сертифіката відповідності та Декларації відповідності у продавця чи завантажити і сайту hisense-air.com.ua

Представник в Україні: ТОВ «Хайсенс Україна»
www.hisense-air.ua, info@hisense-air.ua

Виробник: Хайсенс (Шандон) ейр кондишенер лтд.
Хайсенс роад 1, Нанкун таун, Пингду Сіті,
провінція Шандон, Китай.

Інформація про сертифікацію оновлюється.
Отримайте копію сертифікату у продавця.

Продукція відповідає вимогам ТР:

Технічного регламенту з електромагнітної сумисності обладнання, затвердженого ПКМУ від 16 грудня 2015 р. №1077

Технічного регламенту низьковольтного електричного обладнання, затвердженого ПКМУ від 16 грудня 2015 р. №1067

Технічного регламенту безпеки машин, затвердженого ПКМУ від 30 січня 2013 р. №62

Технічного регламенту про обмеження використання деяких небезпечних речовин в електричному та електронному обладнанні, затвердженого ПКМУ від 10 березня 2017 р. №139

Відповідає стандартам:

ДСТУ EN 60204-1:2015, ДСТУ EN 60335-2-40:2014,
ДСТУ EN 61000-3-2:2016, ДСТУ EN 61000-3-3:2014,
ДСТУ EN 55014-1:2014, ДСТУ EN 55014-2:2015,
ДСТУ EN 50081-2-2003, ДСТУ EN 55013:2014,
ДСТУ EN 55020:2014, ДСТУ EN 50581:2014

www.gorenje.ua