

HR

BIH

Upute za uporabu

SR

MNE

Uputstva za upotrebu

MK

Упатства за употреба

RO

Instrucțiuni de utilizare

RU

Руководство по эксплуатации

UA

Інструкції з експлуатації

gorenje

HR

Štovani kupci!

Ova staklokeramička ugradna ploča za kuhanje namijenjena je uporabi u kućanstvu. Naši su proizvodi pakirani koristeći prirodne materijale koji se bez štete za životnu sredinu mogu ponovno preraditi (reciklirati), deponirati ili uništiti. U tu su svrhu ambalažni materijali i odgovarajuće označeni. Kada vam uređaj postane nepotreban, pobrinite se da ne bude na teret okolini, stoga ga predajte ovlaštenim centrima za zbrinjavanje dotrajalih kućanskih uređaja.

Upute za uporabu

Upute za uporabu namijenjene su korisniku. Opisuju uređaj i njegovo rukovanje i prilagođene su različitim tipovima uređaja, stoga mogu sadržavati i opise nekih funkcija koje vaš uređaj nema. Ove upute za vas su važeće samo ukoliko je uređaj označen simbolom vaše države. Ukoliko tog simbola NEMA, morate uređaj prilagoditi u skladu s tehničkim uputama iz ovog priručnika, u kojima ćete naći potrebne upute za preinaku uređaja sukladno zakonodavnim uvjetima i važećim propisima u vašoj državi.

Upute za priključenje

Priključenje mora biti izvršeno sukladno uputama koje su priložene uređaju, te važećim propisima i standardima. Priključenje smije obaviti samo stručno osposobljena osoba.

Tipaska tablica

Natpisna tablica sa osnovnim podacima pričvršćena je na donjoj strani uređaja.

Zaštićenost pred opasnošću od požara

Uređaj smije na jednoj strani biti ugrađen uz visok element pokućstva, koji je viši od uređaja, dok na drugoj strani može biti postavljen samo element pokućstva jednake visine kao što je i uređaj.

| | |
|--|----|
| Važna upozorenja | 3 |
| Ugradnja | 4 |
| Priključenje na električnu mrežu | 5 |
| Priključenje na plin | 5 |
| Tehnički podaci | 7 |
| Polja za kuhanje | 8 |
| Upravljanje indukcijskim poljima za kuhanje | 10 |
| Upravljanje plamenicima za kuhanje | 13 |
| Čišćenje i održavanje staklokeramičke površine | 14 |
| Posebna upozorenja i javljanje kvarova | 15 |

TEHNIČKE UPUTE I INSTALACIJA UREĐAJA

Važna upozorenja

Ugradnju uređaja u kuhinjski element te priključenje na električnu instalaciju i plin povjerite isključivo stručnoj osobi. (Instalacijski razred: 3)

- Tijekom uporabe plinskih plamenika u prostoriju se dodatno oslobađa toplota i vlaga, stoga se je potrebno pobrinuti za dodatno prozračivanje prostorije, u koju je uređaj postavljen. U slučaju intenzivnije ili duže uporabe ugradnog ploče za kuhanje, potrebno je i intenzivnije ventiliranje prostorije u kojoj se nalazi uređaj, ili uključenje kuhinjske nape.
- Nemojte upotrebljavati plamenike ako izlazeći plin ne gori stabilnim plamenom.
- Ako u prostoriji namirišete plin, zatvorite glavni ventil za dovod plina na boci ili na plinskoj instalaciji, ugasite sve vrste plamena (i cigarete!), a prostoriju smjesta prozračite. Nemojte paliti električne naprave, te smjesta pozovite stručno osposobljenu osobu za plinske instalacije.
- Glavni ventil za dovod plina također zatvorite ako plamenike, odnosno uređaj ne namjeravate koristiti duže vrijeme (npr. odlazak na odmor).
- Uređaj i određeni dostupni dijelovi uređaja tijekom uporabe jače se zagriju, stoga izbjegavajte dodirivanje grijaćih elemenata. Djeca mlađa od 8 godina neka se ne zadržavaju u blizini uređaja, osim ako su stalno pod odgovarajućim nadzorom odraslih.
- Djeca starija od 8 godina, kao i osobe smanjenih fizičkih, motoričkih ili umnih sposobnosti, odnosno osobe bez potrebnih iskustava ili znanja, mogu koristiti ovaj kućanski uređaj samo ako su pod nadzorom osoba zaduženih za njihovu sigurnost, koje su ih podučile glede sigurne uporabe, i ako su svjesne opasnosti prilikom uporabe uređaja. Djeca neka budu pod vašim nadzorom i nemojte im dozvoliti da koriste uređaj kao igračku.
- Djeca ne smiju čistiti i održavati napravu, osim ako to rade pod odgovarajućim nadzorom odraslih.
- UPOZORENJE! Nenadzirano kuhanje ili pečenje korištenjem ulja ili neke druge masnoće može biti vrlo opasno, jer se pregrijana masnoća na ploči za kuhanje brzo upali i može prouzrokovati požar, stoga takvu pripremu hrane (npr. prženje krumpirića) stalno nadzirite. Vatru nemojte pokušavati ugasiti vodom, nego uređaj smjesta isključite, a vatru prekrijte kakvim prikladnim poklopcem ili vlažnom krpom.
- UPOZORENJE! Opasnost požara! Na površinu za kuhanje nemojte stavljati nikakve predmete.
- Na površinu ploče za kuhanje nikad nemojte stavljati metalne predmete, kao što su noževi, žlice, viljuške, poklopci posuđa i slične predmete, jer se mogu jako zagrijati.
- Ploču za kuhanje nemojte priključivati na električnu instalaciju preko produžnih kablova ili serijskih utičnica, jer ne mogu pružiti primjerenu sigurnost za korisnika (može npr. doći do pregrijavanja produžnog kabela s više ugrađenih utičnica).
- Opremu priključite na električnu instalaciju trajnim priključkom.
- Ploču za kuhanje nemojte nikad koristiti za zagrijavanje prostorije.
- Na polja za kuhanje ne smijete postavljati prazno posuđe.
- Pazite na precizno slaganje dijelova plamenika nakon njihova rastavljanja.
- Staklokeramičku ploču ne upotrebljavajte kao radnu površinu. Oštrim predmetima možete uzrokovati ogrebotine.
- Priprema hrane u aluminijski ili plastičnim posudama na vrućim pločama nije dozvoljena. Na staklokeramičku ploču ne postavljajte nikakve plastične predmete ili aluminijsku foliju.
- Ako je u blizini uređaja na utičnicu priključen drugi električni uređaj, pazite da priključni kabel ne dođe u dodir s vrućim pločama za kuhanje.
- Ispod uređaja ne držite temperaturno osjetljive predmete, npr. sredstva za čišćenje, raspršivače i slično.
- Napuknutu ili slomljenu staklokeramičku ploču ne smijete koristiti. Ako se pojavi kakva vidljiva pukotina, odmah isključite uređaj iz električne mreže.
- U slučaju kvara odmah isključite uređaj iz električne energije i pozovite servisnu službu.
- Uređaj nije dozvoljeno čistiti napravama na vruću paru ili visokotlačnim uređajima za čišćenje, jer takve naprave mogu uzrokovati kratki spoj i električni udar.
- Uređaj je izrađen sukladno svim propisanim sigurnosnim standardima.
- Djeca neka budu pod vašim nadzorom i nemojte im dozvoliti da koriste uređaj kao igračku.
- Tijekom dugotrajne uporabe, litoželjezne ploče i područje oko ruba ploča za kuhanje mogu promijeniti boju. Servisni zahvat nije predmet garancije.



Simbol na proizvodu ili na njegovoj ambalaži označuje da se s tim proizvodom ne smije postupati kao s običnim kućanskim otpadom. Umjesto toga potrebno ga je predati prikladnim centrima za zbrinjavanje i recikliranje elektroničkih i električkih uređaja.

Ispravnim odvoženjem ovog proizvoda sprječavate potencijalne negativne posljedice na životnu sredinu i zdravlje ljudi, koje bi inače mogli ugroziti neodgovarajućim zbrinjavanjem ovog proizvoda. Za detaljnije informacije o recikliranju ovog proizvoda molimo Vas da kontaktirate Vaš lokalni gradski ured, komunalnu službu uslugu za odvoženje kućanskog otpada, ili trgovinu u kojoj ste kupili proizvod.

UGRADNJA

- Samo stručno osposobljena osoba smije ugraditi uređaj u kuhinjski element i priključiti ga na električni napon.
- Furnir, odnosno obloge ugradnog kuhinjskog elementa moraju biti obrađene toplotno postojanim ljepljivom (100°C), inače mogu zbog slabije temperaturne otpornosti promijeniti boju i oblik.
- Ploča za kuhanje prikladna je za ugradnju u radnu ploču iznad kuhinjskog elementa širine 600 mm i veću.
- Nakon montaže ugradbena ploča mora biti fiksirana na takav način, da je moguć pristup do prednja dva pričvrtna elementa s donje strane.
- Kuhinjski element koji se nalazi ispod uređaja ne smije imati ladice. Ako kuhinjski element ima ugrađenu vodoravnu pregradu, razmak do donje površine radnog pulta mora biti min. 20mm. Prostor između pregrade i ugradnog ploče za kuhanje mora biti prazan, i u njemu ne smijete držati nikakve predmete.
- Viseći kuhinjski elementi iznad ploče za kuhanje moraju biti postavljeni na takvu visinu da ne ometaju radne postupke.
- Razmak između ugradnog ploče za kuhanje i kuhinjske nape mora biti najmanje toliko velik, koliko je navedeno u uputama za montažu kuhinjske nape. Najmanja udaljenost je 700 mm.
- Najmanji razmak između ruba uređaja i susjednog visokog kuhinjskog elementa je 150 mm.
- Uporaba ukrasnih letava iz masivnog drveta na radnim pločama iza ugradne ploče, dozvoljena je ako minimalni razmak ostane takav, kao što je to označeno na slikama za ugradnju.
- Najmanji razmak između ugradne ploče ploče za kuhanje i stražnje stjenke, označena je na slici za ugradnju.
- Ugradbena ploča za kuhanje možete ugraditi u sve radne ploče debljine od 25 do 40 mm.
- Ugradnja pećnice pod ploču za kuhanje moguća je za izvedbe tipova pećnica opremljenih rashladnim ventilatorom.
- Prije ugradnje pećnice, u području ugradnog otvora obavezno je potrebno odstraniti stražnju stjenku kuhinjskog elementa. Na prednjoj strani također mora biti napravljen otvor minimalno 5 mm.

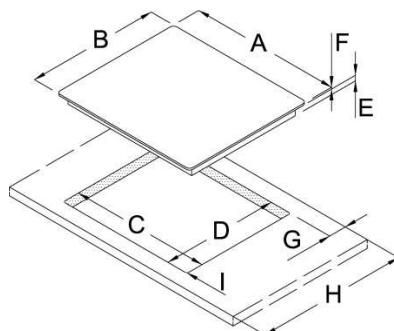
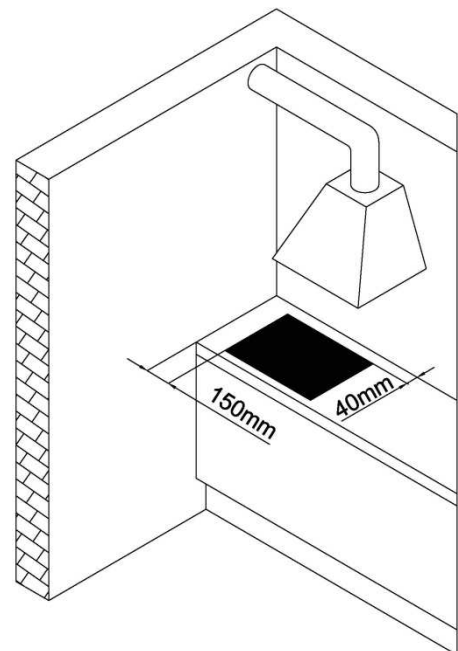
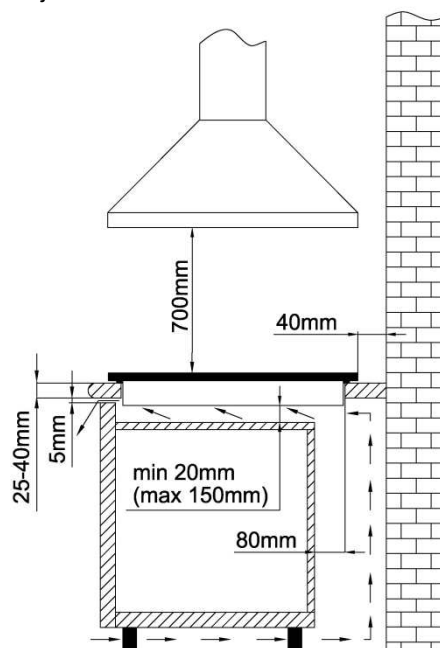
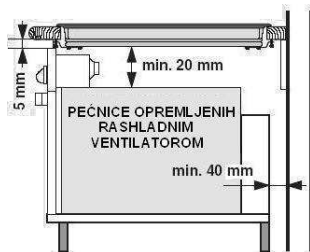
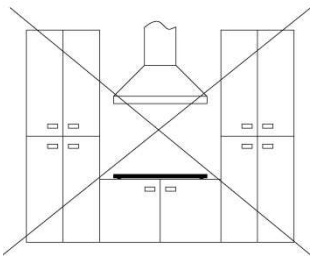

| | 428712 | 731186 |
|--------|--------|--------|
| A (mm) | 580 | 595 |
| B (mm) | 510 | 520 |
| C (mm) | 560 | 560 |
| D (mm) | 490 | 490 |
| E (mm) | 50 | 50 |
| F (mm) | 5 | 5 |
| G (mm) | ≥ 50 | ≥ 50 |
| H (mm) | ≥ 600 | ≥ 600 |
| I (mm) | ≤ 7 | ≤ 7 |

Postavljanje spužvaste brtve

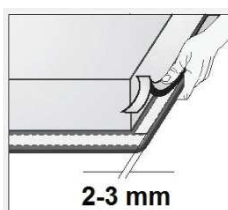

Prije ugradnje uređaja u kuhinjski pult, na donju stranu staklokeramičke (staklenog) ploče za kuhanje potrebno je naljepiti spužvastu brtvu, koja je priložena uređaju (vidi sliku).

Ugradnja uređaja bez brtve nije dozvoljena!

Brtva se na uređaj stavlja na slijedeći način:

- sa brtve je potrebno skinuti zaštitnu foliju;
- brtvu je zatim potrebno naljepiti na donju stranu stakla, i to 2 do 3 mm od ruba (kao što prikazuje slika). Brtva mora biti nalijepljena po čitavom rubu stakla, a na kutovima se ne smije prekrivati.
- prilikom postavljanja brtve potrebno je paziti da staklo ne dođe u dodir s kakvim oštrim predmetom.

Postupak ugradnje

- Radna ploča mora biti postavljena potpuno ravno.
- Izrezane površine odgovarajuće zaštitite.
- Ugradnu ploču za kuhanje priključite na električnu mrežu i dovod plina (vidi upute za priključenje ploče na električnu mrežu i dovod plina).
- Umetnite ugradnu ploču za kuhanje u izrezani otvor i odozgo jače pritisnite uz radnu površinu.

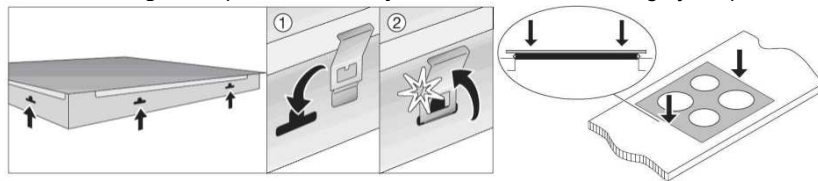

PRIKLJUČENJE NA ELEKTRIČNU MREŽU

- Priključenje smije izvršiti samo ovlaštena osoba.
- Zaštita električne instalacije mora odgovarati važećim propisima.
- Priključne sponne dostupne su kad otvorite poklopac priključne doze.
- Prije priključenja provjerite dali napon naveden na tipskoj naljepnici uređaja, odgovara naponu vaše kućne instalacije.
- Tiskana naljepnica s osnovnim podacima pričvršćena je na donjoj strani ugradne ploče za kuhanje.
- Uređaj je izrađen za priključenje na izmjeničnu struju 220-240V ~.
- Ukoliko želite uređaj priključiti neposredno na električnu instalaciju (bez utikača), u električnoj instalaciji biti predviđen prekidač koji uređaj u svim polovima odvaja od mreže, i koji je napravljen u skladu s propisima glede uvjeta prenaponske zaštite kategorije III.
- Glede protupožarne zaštite uređaji ovog tipa mogu na jednoj strani biti ugrađeni uz visok element namještaja koji je viši od uređaja, dok na drugoj strani može biti postavljen samo element namještaja jednake visine kao što je i uređaj.
- Dijelovi pod naponom i izolirani dijelovi moraju biti nakon ugradnje zaštićeni pred mogućnošću dodira.

PAŽNJA!

- Prije svakog zahvata uvijek prekinite dovod električne energije u uređaj. Sukladno naponu mreže, uređaj moramo priključiti po prikazanoj skici. Zaštitni provodnik priključite na sponu, označenu znakom za uzemljenje.
- Priključni kabel morate provesti kroz sigurnosnu vodilicu koja štiti kabel od izvlačenja.
- Nakon priključenja uključite sve ploče približno 3 minute da provjerite njihovo djelovanje.
- Zbog nepravilnog priključenja mogu se uništiti dijelovi uređaja, i u takvom slučaju nemate pravo na garanciju!
- Prije priključenja morate provjeriti dali napon naveden na tipskoj tablici uređaja, odgovara postojećem naponu električne instalacije. Priključni napon korisnika mora provjeriti osposobljena osoba napravom za mjerenje napona!
- Priključni kabel na stražnjoj strani uređaja morate provesti tako da ne dodiruje stražnju stjenku ugradnog ploče za kuhanje, jer se ovaj tijekom djelovanja ugrije.

Shema priključenja

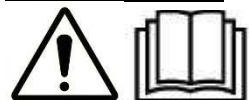

220 - 240 V ~
3x1.5 mm²

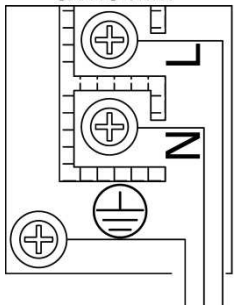

Za priključenje se mogu koristiti:

- H05V2V2V-F

ELEKTRIČNA
INSTALACIJA S
DOVODOM
ELEKTRIČNE
ENERGIJE

| | |
|----------------|---|
| NAPONSKI VODIČ | L |
| UZEMLJENJE | ⊕ |
| NULTI VODIČ | N |

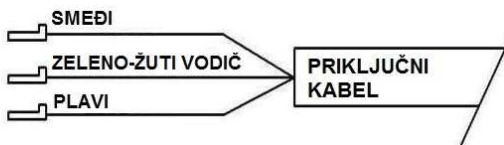

PRIKLJUČENJE NA PLIN

- Uređaj mora biti priključen sukladno važećim propisima, a smije se koristiti samo u dobro prozračivanim prostorijama. Prije priključenja ili uporabe uređaja pročitajte priručnik s uputama.
- Prije postavljanja i priključenja uvjerite se da lokalni uvjeti priključenja (vrsta plina i tlak plina) odgovaraju svojstvima uređaja.
Kategorija i vrsta plina koji se smije koristiti s ovom pločom za kuhanje navedeni su u Tabeli 5
- Podaci o svojstvima ovog uređaja navedeni su na tipskoj naljepnici.
- Ovaj uređaj nije prikladan za priključenje na napravu za odvod proizvoda sagorijevanja (dimnjak). Uređaj mora biti postavljen i

priključen sukladno važećim propisima o priključenju. Posebnu pažnju potrebno je posvetiti odgovarajućim zahtjevima u vezi ventilacije.

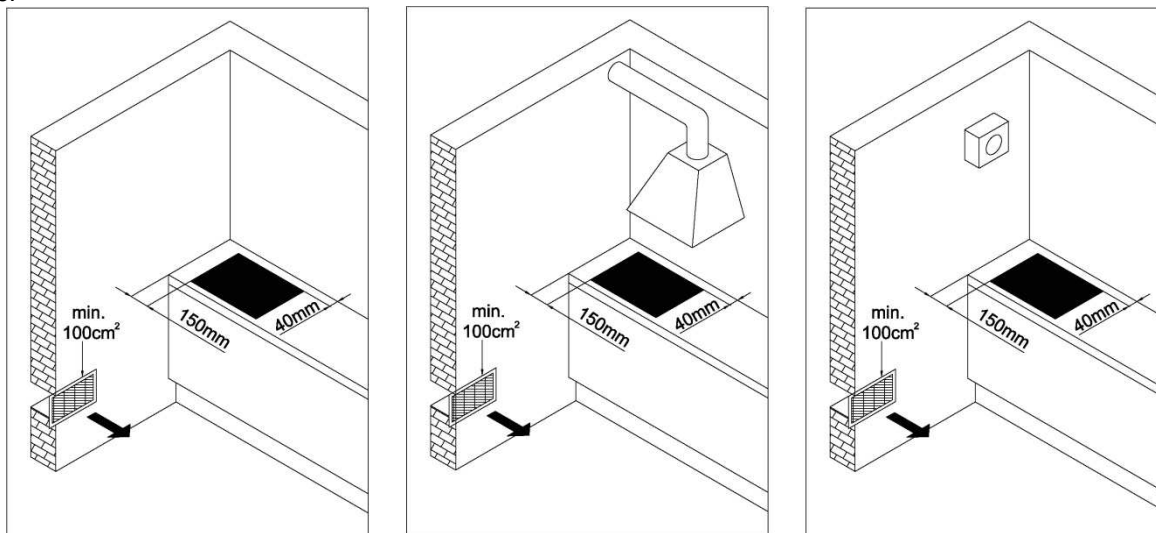

Priključenje

- Uređaj priključite na plin sukladno propisima lokalnog poduzeća za opskrbu plinom.
- Plinsko ploča za kuhanje na donjoj je strani opremljeno priključkom za plin s navojem ISO 7-1 R1/2.

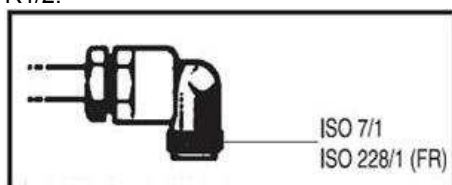

- Tijekom priključivanja potrebno je rukom pridržati koljeno R1/2 da se ne okreće.
 - Za brtvljenje priključaka upotrebljavaju se nemetalne atestirane brtve i sredstva za brtvljenje. Brtve se mogu koristiti samo za jednokratno brtvljenje. Debljina nemetalnih brtvi ne smije se deformirati za više od 25%.
 - Uređaj priključite na priključak za plin pomoću atestirane savitljive cijevi.
 - Savitljiva cijev mora se slobodno micati i ne smije dodirivati pomične dijelove kuhinjskih elemenata (npr. ladice), i ne smije dodirivati dno ugradnog ploče za kuhanje.
 - Ako je u kuhinjski element ispod ugradnog ploče za kuhanje ugrađena električna ugradbena pećnica, ova mora biti opremljena rashladnim ventilatorom.
- Važno! Nakon priključenja plinskog ploče za kuhanje potrebno je provjeriti nepropusnost svih spojeva.**

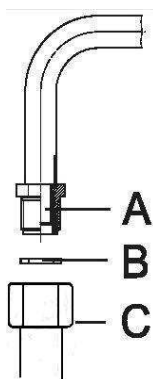

Priključak za spajanje na dovod plina

A Priključak ISO 7-1 R1/2

B Nemetalna brtva debljine 2 mm

C Cijevni nastavak za tekući plin (Ovisno o propisima glede priključenja u pojedinim državama.)

Koristite isključivo atestirane cijevi koje su u skladu s standardima UNI-CIG 9891, i brtve koje su u skladu s standardima UNI-CIG 9264.

Cijev mora biti namještena na takav način da maksimalna dužina instalirane cijevi za plin u istegnutom položaju ne smije biti duža od 2000 mm.

Važno: nakon završene montaže sapunicom provjerite nepropusnost svih plinskih spojeva i priključaka. U tu svrhu nikad ne koristite plamen. Uvjerite se također da savitljiva cijev ne može doći u dodir s bilo kakvim pomičnim dijelovima uređaja za kuhanje (npr. ladicom), i da nije postavljena tako da bi se mogla oštetiti.

Nakon priključenja provjerite pravilno djelovanje plamenika. Plamičci moraju gorjeti jasnom plavo-zelenom bojom u jezgri. Ako plamen nije stabilan, po potrebi povećajte minimalnu snagu plamenika. Korisniku objasnite način upravljanja plamenicima, i zajedno pročitajte upute za uporabu.

Preinaka na drugu vrstu plina



- Prije preinake na drugu vrstu plina ploču za kuhanje nije potrebno izvlačiti iz radne ploče.
- Prije početka postupka preinake isključite uređaj iz električne mreže i zatvorite dovod plina.
- Zamijenite postojeće mlaznice s nazivnim toplotnim opterećenjem, odgovarajućim mlaznicama za novu vrstu plina (vidi tabelu mlaznica).
- Nakon završenog postupka zamijenite naljepnicu sa starim podacima o plinu s novom, koja je bila priložena s novim mlaznicama.

Elementi za podešavanje

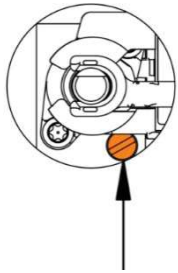

Pristup do elemenata za podešavanje omogućen je na slijedeći način:

- Najprije izvadite metalnu rešetku koja služi kao podnožje za posuđe, a zatim skinite poklopce svih plamenika i njihove krune.
- Kod dvostrukih plamenika elementi za podešavanje nalaze se iza zaštitne ploče glavne mlaznice plamenika.
- Izvadite i gumbе za upravljanje zajedno s njihovim brtvama.

Plinska slavina (ventil)

Podešavajući ventil za minimalno toplotno opterećenje

- Ugrađeni su regulacijski vijci za ukapljeni plin, za kojeg je uređaj tvornički podešen;
- U slučaju preinake na drugu vrstu plina, regulacijski vijak će biti potrebno privijati ili odvijati sve dok se ne postigne pravilan protok plina;

Snaga plamenika navedena je uzimajući u obzir gornje kalorične vrijednosti Hs.

Upozorenje: ove radove smije izvršiti samo ovlaštena osoba distributera plina ili ovlašten servis!

TEHNIČKI PODATCI (TAB.1)

| | |
|---------------------------------------|------------------------|
| | 428712 - 731186 |
| Vrsta ploče za kuhanje | Ugrađen |
| Napon | 220-240 V~ ; 50/60 Hz |
| Plamenici | 2 |
| Sprijeđa | A |
| Straga | R |
| Pripremljeno za plin | G20=20mbar |
| Pn_{TOT PLIN DIO} | 4000 W |
| Indukcijske zone | 2 |
| Sprijeđa | Ø 16,4 cm |
| Straga | Ø 21,4 cm |
| Pn_{TOT INDUKCIJA DIO} | 3700 W |

PLAMENICI PODACI (TAB.2)

| Plamenik | Qn _{Plamenik} | EE _{Plamenik} | Promjer posude |
|------------------|------------------------|------------------------|----------------|
| A Pomoćni | 1,0 kW | - | 10 - 18 cm |
| R Veliki | 3,0 kW | 55,5% | 14 - 22 cm |

INDUKCIJA KUHANJE INFORMACIJE (TAB.3)

| Zone | Pn _{Električni zone za kuhanje} | EC _{Električni zone za kuhanje} | Promjer posude |
|----------|--|--|----------------|
| Ø21,4 cm | 2,3 kW (P=3,0) kW | 166,8 Wh/kg | 15-20 cm |
| Ø16,4 cm | 1,4 kW | 185 Wh/kg | 11-16 cm |

TABELA MLAZNICA (TAB.4)

| Plamenik | A | R |
|------------------------|----------|-----------|
| Snižena stopa (kW) | 0,45 | 1,00 |
| Ø MLAZNICE (mm) | | |
| G30/G31 28..30/37mbar | 0.50 | 0.85 |
| G30/G31 37mbar | 0.47 | 0.80 |
| G20 20mbar | 0.72 - X | 1.28 - H3 |
| Ø BY-PASS (mm) | | |
| G30/G31 28..30/37mbar | 0.27 | 0.42 |
| G30/G31 37mbar | 0.27 | 0.42 |
| G20 20mbar | REG. | REG. |

PREINAKA NA DRUGU VRSTU PLINA (TAB.5) – pg 91

PRIDRŽAVAMO PRAVO NA IZMJENE KOJE NE UTJEČU NA FUNKCIONALNOST UREĐAJA

POLJA ZA KUHANJE

Princip djelovanja polja za kuhanje

- U staklokeramičku ploču ugrađena su četiri, odnosno tri polja za kuhanje. Površina ploče je ravna, bez rubova gdje bi se mogla sakupljati nečistoća.
- Ploča za kuhanje opremljena je visoko učinkovitim indukcijskim poljima za kuhanje. Toplota nastaje neposredno na dnu posude, gdje je i najpotrebnija, bez bilo kakvih gubitaka preko staklokeramičke površine. Tako je potrošnja energije znatno manja nego kod običnih grijača, koji djeluju na principu isijavanja.
- Staklokeramičko polje za kuhanje ne ugrijava se neposredno, nego samo preko povratne toplote, koju isijava posuda. Ta toplota je nakon isključenja polja za kuhanje prikazana kao "Preostala toplota". Kod indukcijskog polja za kuhanje zagrijavanje je omogućeno putem indukcijske bobine (navoja), ugrađene ispod staklokeramičke površine. Bobina uspostavi magnetsko polje, zbog kojeg u dnu posude (koja se može magnetizirati) nastaju strujni krugovi, koji je zagrijavaju.

VAŽNO!

Ako se na vruću ploču prospe šećer ili prolje jako slatko jelo, odmah obrišite ploču odnosno odstranite šećer strugalicom, bez obzira što je grijače polje još vruće.

Vruću staklokeramičku površinu nemojte čistiti sredstvima za čišćenje jer može doći do oštećenja.

Prikladno posuđe za indukcijsko kuhanje

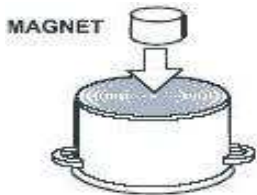
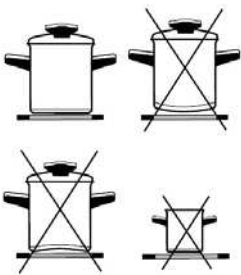

- Indukcijsko polje za kuhanje djeluje besprijekorno samo ako koristite odgovarajuće posuđe.
- Tijekom kuhanja posuda mora biti na sredini polja za kuhanje.
- Odgovarajuće posuđe je ono, koje omogućuje indukciju, na primjer posuda od čelika, emajlirana čelična posuda, ili posuda iz čeličnih slitina.
- Posuđe od legiranog čelika s bakrenim ili aluminijским dnom, te stakleno posuđe nisu prikladni za indukciju.
- Ako koristite lonac pod pritiskom (ekonom lonac), imajte ga pod kontrolom dok ne postigne pravilan pritisak. Zona za kuhanje neka najprije radi na najvećem stupnju snage, a zatim prema uputama proizvođača lonca, odgovarajućim senzorom pravovremeno smanjite snagu djelovanja.
- **Skrećemo vam pažnju da prilikom kupnje posuda provjerite, dali je opremljeno naljepnicom "omogućuje indukciju".**

Pokus magnetom

Manjim magnetom možete provjeriti dali je dno posude, odnosno tave moguće magnetizirati. Koristite samo posuđe, na kojem magnet ostane zalijepljen na dnu.

Prepoznavanje posuđa

Jedna od prednosti indukcijskih polja kuhanja je i prepoznavanje posuđa. Čak i ako na polju za kuhanje nema posude, odnosno dno posude ima manji promjer od promjera polja za kuhanje, nema toplotnih gubitaka. Kad je polje za kuhanje uključeno, na pokazivaču snage kuhanja svijetli znak "U". Ako tijekom slijedećih deset minuta na indukcijsko polje postavite posudu, polje će je prepoznati i uključiti se na podešenu snagu djelovanja. Čim skinete posudu sa polja za kuhanje, dovod energije se prekida. Ako na polje za kuhanje postavite manju posudu ili tavu koju će uređaj još biti u stanju prepoznati, za zagrijavanje će biti upotrijebljeno samo onoliko energije, koliko je potrebno obzirom na veličinu posude.

Polje za kuhanje može se oštetiti:

- Ako ga uključite i ostavite prazno, ili ako na njega postavite praznu posudu;
- Nemojte upotrebljavati glineno posuđe, jer na staklokeramičkoj površini ostavlja ogrebotine.
- Prije no što posudu postavite na polje za kuhanje, dno posude obrišite da bude suho, da bi time omogućili nesmetano provođenje toplote i da se polje kuhanja ne ogrebe.
- Za kuhanje i pečenje, odnosno prženje koristite posuđe, kojeg je moguće magnetizirati, dakle čelično posuđe, emajlirano posuđe, ili posuđe iz čeličnih slitina. Samo u tom će slučaju indukcijsko polje djelovati.

Stupnjevi snage kuhanja

Snagu zagrijavanja polja za kuhanje možete podesiti na devet različitih stupnjeva. Donja tabela prikazuje primjere upotrebe za pojedine stupnjeve snage.

| Snaga | Namjena |
|-------|--|
| 0 | Isključeno, korištenje preostale toplote |
| 1-2 | Održavanje toplog jela, polagano kuhanje manjih količina (najniži stupanj) |
| 3 | Polagano kuhanje (nastavak kuhanja nakon početnog jačeg zagrijavanja) |
| 4-5 | Polagano kuhanje (nastavak kuhanja) većih količina, pečenje većih komada |
| 6 | Pečenje, kad želite hranu zapeći |
| 7-8 | Pečenje |
| 9 | Početak kuhanja, početak pečenja, pečenje |
| A | Automatika za brzo zagrijavanje |
| P | Naročito jak stupanj snage, za vrlo velike količine hrane |

SAVJETI ZA ŠTEDNJU ENERGIJE

- Kod kupnje vodite računa da je na posudu obično naveden promjer gornjeg dijela, odnosno poklopca, koji je često veći od promjera dna posude.
- Lonci na pritisak (tzv. ekonomični lonci), koji iskorištavaju povećani pritisak u nepropusno zatvorenoj unutrašnjosti, naročito su štedljivi, bilo u pogledu vremena ili energije. Zbog kraćeg

vremena kuhanja, u hrani ostaje više vitamina.

- Pazite da u loncu na pritisak uvijek bude dovoljno tekućine, inače ako je na zoni kuhanja prazan lonac, može doći do pregrijavanja i do oštećenja lonca i polja za kuhanje.
- Posuđe po mogućnosti uvijek poklopite poklopcem odgovarajuće veličine.
- Koristite posudu koja će odgovarati količini hrane koju spremate. Ako koristite preveliku, samo djelomično napunjenu posudu, potrošiti ćete znatno veću količinu energije.

PLINSKA POLJA ZA KUHANJE

Važna upozorenja

Ukoliko želite hranu zapeći, plamenik najprije podesite na rad s najvećim stupnjem snage, a zatim nastavite s kuhanjem na najnižem stupnju.

• **Plamenici ploče za kuhanje su termo-električno zaštićeni. To znači da ako se plamen tako zaštićenog plamenika nekontrolirano ugasi (prekipjelo jelo, propuh, i sl.) dovod plina automatski se zatvara i isključena je mogućnost izlaženja plina u prostoriju.**

• Poklopac plamenika uvijek složite vrlo precizno na krunu. Pazite da utori na kruni plamenika budu uvijek slobodni.

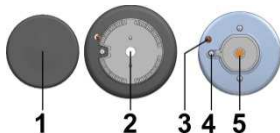

Plamenik

- 1 Poklopac krune plamenika
- 2 Kruna plamenika s nosačem poklopca plamenika
- 3 Termo element
- 4 Svjećica za paljenje
- 5 Mlaznica

Posuđe

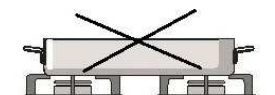
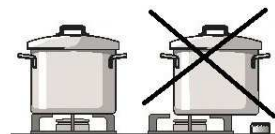
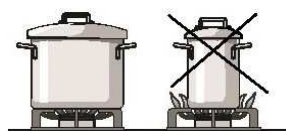

- Pravilno odabrano posuđe osigurava optimalno vrijeme kuhanja i potrošnju plina. Najvažniji je promjer posude.
- Plamičci vatre, koji prelaze rub premalene posude, uništavaju posudu, a veća je i potrošnja plina.
- Plin za svoje izgaranje treba zrak, a njega zbog prevelike posude ne dobije dovoljno, tako da je iskorištenje izgaranja manje.

Važna upozorenja u vezi staklokeramičke ploče

- Polje za kuhanje brzo postigne željenu snagu odnosno temperaturu grijanja, dok okolina grijaćih polja ostaje hladna.
- Ploča je otporna na temperaturne promjene.
- Ploča je otporna i na udarce. Posudu čak možete postaviti na ploču i nešto grublje a da je ne oštetite.
- Staklokeramičku površinu ne koristite kao radnu površinu! Oštrim predmetima možete uzrokovati ogrebotine.
- Priprema jela u aluminijskim folijama ili plastičnim posudama na vrućim poljima za kuhanje nije dozvoljena.
- Na staklokeramičku ploču ne stavljajte plastične predmete ili aluminijsku foliju.
- Nikad ne upotrebljavajte puknutu ili slomljenu staklokeramičku ploču. Pad predmeta oštih rubova na površinu za kuhanje može uzrokovati lom ploče. Posljedice mogu biti vidljive odmah, ali i tek nakon izvjesnog vremena. Ako se zbog nepažljivog rukovanja na ploči pojavi kakvo vidljivo napuknuće, odmah prekinite dovod električne energije uređaju.
- Ako se na vruću ploču prospe šećer ili prolije jako slatko jelo, odmah obrišite ploču odnosno odstranite šećer.

UPUTE ZA UPORABU I ODRŽAVANJE

OPIS UREĐAJA

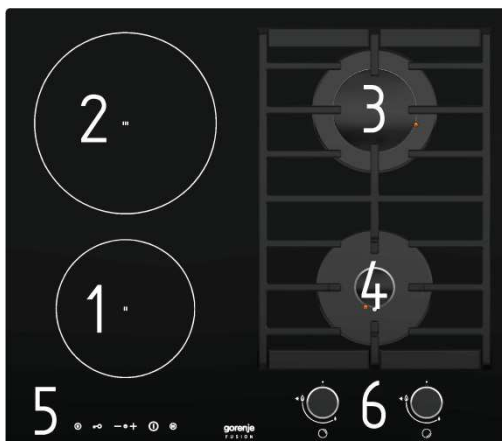

1. Indukcijsko polje za kuhanje srijeda lijevo
2. Indukcijsko polje za kuhanje straga lijevo
3. Plinski plamenik straga desno
4. Plinski plamenik srijeda desno
5. Ploča za upravljanje indukcijskih polja za kuhanje
6. Ploča za upravljanje plinskih polja za kuhanje





Elementi za upravljanje ploče za kuhanje

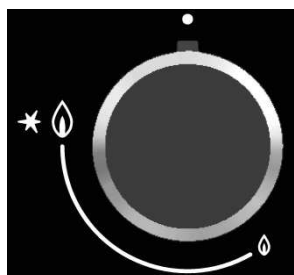

- A Senzori za uključenje / izbor polja za kuhanje
B Senzor za uključenje / isključenje blokade djelovanja / zaštita za djecu
C Senzor za uključenje / isključenje ploče za kuhanje
D Senzor (-)
E Senzor (+)

Elementi za upravljanje plinskih polja za kuhanje



-  Plinska slavina (ventil) zatvorena
-  Paljenje
-  Najveća snaga
-  Najmanja snaga

Upravljanje indukcijskim poljima za kuhanje

- Nakon priključenja staklokeramičke ploče za kuhanje, na trenutak zasvijetle svi pokazivači. Ploča za kuhanje je spremna za upotrebu.
- Ploča za kuhanje je opremljena elektronskim sensorima, koji se uključe ako dodirujete prstom označeno polje najmanje 1 sekundu.
- Svako uključenje senzora potvrdi zvučni signal.
- Na površinu senzora ne smijete postavljati predmete (moguće javljanje greške – Er03). Pazite da površina senzora bude uvijek čista.

Uključenje ploče za kuhanje

Senzor za uključenje/isključenje (C) dodirnite dodirnom dugim najmanje 1 sekundu. Ploča za kuhanje je aktivirano i na svim pokazivačima snage kuhanja svijetli »0« te treperi decimalna točka.



Slijedeće podešavanje mora uslijediti u roku 20 sekundi, inače će se ploča za kuhanje isključiti.

Uključenje polja za kuhanje

Ako ste ploča za kuhanje uključili senzorom za uključenje/isključenje (C), možete u slijedećih 20 sekundi upaliti željeno polje za kuhanje.

- Nakon dodira senzora za željeno polje za kuhanje (A) na pripadajućem pokazivaču snage

kuhanja svijetli »0«.

- Dodirom senzora »+« (E) odnosno »-« (D) izaberite traženi stupanj snage od 1-9.



Neprekidnim dodirom senzora »+« (E) odnosno »-« (D) snaga kuhanja se automatski smanjuje, odnosno povećava. Ovo možete izvršiti i tako da pojedinim dodirima senzora smanjete snagu kuhanja za jedan stupanj.

Uvijek je moguće podešavati samo jedno izabrano polje za kuhanje.

Na pokazivaču svijetli »0«, odnosno „H“, ovisno o prethodnom zagrijavanju zone kuhanja (vidi poglavlje Preostala toplota).

Ako zonu kuhanja isključite prije završenog kuhanja, iskoristite preostatak toplote, čime štedite električnu energiju.

Isključenje polja za kuhanje

- Izabrano polje za kuhanje mora biti aktivirano.
- Dodirom senzora "-" (D) dovedite stupanj snage na »0«. Nakon 10 sekundi polje za kuhanje se isključi.

Brzo isključenje

- Izabrano polje za kuhanje mora biti aktivirano.
- Polje kuhanja se isključi ako istovremeno pritisnete senzore (A i D).

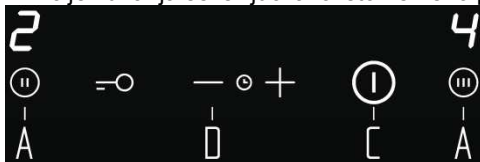

Isključenje cjelokupne ploče za kuhanje

- Ploču za kuhanje možete isključiti bilo kad dodirom senzora za uključenje/isključenje (C).

Blokada djelovanja ploče / zaštita za djecu

Aktiviranjem blokade možete spriječiti djelovanje, odnosno upotrebu polja za kuhanje. Na ovaj način blokada djeluje i kao zaštita za djecu.

Uključenje blokade

- Ploča je aktivna.
- Pritisnite na senzor (B) i držite ga pritisnuta barem dvije sekunde. Na upravljačkoj tabli prikaže se simbol (r o). Blokada, odnosno zaštita za djecu je sada aktivirana.
- Ukoliko ste ploču za kuhanje isključili nehotično, funkcija zaključavanja aktivna je do slijedećeg uključanja.



Isključenje blokade

- Blokadu isključite pritiskom na senzor (C). Na upravljačkoj tabli prikaže se simbol (r o).
- Pritisnite na senzor (B) i držite ga pritisnuta barem dvije sekunde. Blokada, odnosno zaštita za djecu je sada isključena.

Pokazivač preostale toplote

Staklokeramička ploča opremljena je i pokazivačem preostale toplote "H". Polja za kuhanje se, naime, ne zagrijavaju neposredno, nego preko povratne toplote, koju isijava posuda.

Sve dok nakon isključenja ploče svijetli znak "H", možete preostalu toplotu upotrijebiti za održavanje temperature jela ili za odmrzavanje.

Kad znak "H" nestane, polje za kuhanje može još uvijek biti vruće.

Budite oprezni, jer postoji opasnost opekotina!

Povećana snaga kuhanja (polja za kuhanje označena slovom "P")

Za brzo kuhanje možete na svim zonama dodatno uključiti jaču snagu zagrijavanja. Tako možete dodatnom snagom zona kuhanja brzo zagrijati veće količine hrane.

Nakon uključanja, dodatna snaga djelovanja aktivirana je pet minuta, a zatim se automatski prebaci na stupanj 9.

Dok je aktivirana jača snaga kuhanja, ograničena je jačina zagrijavanja ostalih zona. To je prikazano na pokazivaču stupnja snage, i to tako da se izmjenično prikazuju izabran stupanj jačine i stupanj ograničenja.

Uključenje jačeg stupnja kuhanja

Najprije pritiskom na odgovarajući senzor (A) odaberite polje za kuhanje, a odmah zatim pritisnite senzor (D) te zatim senzor (E). Dodatna snaga zagrijavanja je aktivirana. Na pokazivaču stupnja snage prikazan je znak "P".



Prijevremeno isključenje jače snage kuhanja

Pritisnite na senzor odabranog polja za kuhanje, a smjesta zatim pritisnite senzor (D). Znak "P" nestaje a polje za kuhanje automatski se prebacuje na stupanj 9.

Sigurnosno isključenje

Maksimalno neprekidno djelovanje svakog polja za kuhanje je ograničeno, a njegovo trajanje prikazuje gornja tablica. Kad se polje za kuhanje zbog sigurnosnog mehanizma isključi, na pokazivaču svijetli oznaka "O", ili "H" ako je još prisutna preostala toplota.

Polje za kuhanje zatim isključite senzorom "-" (D) za podešavanje snage kuhanja.

| Izabran stupanj kuhanja | 1 | 2 | 3 | 4 | 5 | 6 | 7 | 8 | 9 | P |
|--|---|---|---|---|---|-----|-----|-----|-----|-------|
| Vrijeme u satima prije sigurnosnog isključenja | 8 | 6 | 5 | 5 | 4 | 1,5 | 1,5 | 1,5 | 1,5 | 5 min |

Primjer:

Polje za kuhanje postavite na stupanj 6 i ostavite djelovati duže vrijeme. Ako izbor ne promijenite, sigurnosni mehanizam će zonu kuhanja isključiti sam nakon isteka jednog i po sata.

Zaštita od pregrijavanja

Indukcijska ploča za kuhanje opremljena je i ugrađenim mehanizmom koji je štiti od pregrijavanja, a elektronske sklopove od oštećenja. Zaštitni mehanizam djeluje na više razina.

Kad se temperatura polja za kuhanje jače poveća, najprije se uključi dvostupanjski ventilator. Ako to nije dovoljno, zaustavi se djelovanje dodatne snage zagrijavanja, a na kraju se ili snizi snaga djelovanja nekih polja za kuhanje, ili ih zaštitni mehanizam posve isključi. Kad se zona ohladi, ponovo je na raspolaganju cjelokupna snaga zone kuhanja.

Upotreba vremenskog prekidača (sat za odbrojavanje - timer)

Vremenski prekidač olakšava postupak kuhanja mogućnošću podešavanja vremena djelovanja ploče za kuhanje, a može se koristiti i kao alarm.

Uključenje sata

- Dodirom senzora za uključenje/isključenje (A) izaberite željeno polje za kuhanje.
- Senzorom »+» ili »-« (E ili D) izaberite stupanj snage od 1-9.
- Dodirom senzora za uključenje/isključenje sata (D+E) uključite sat. Na pokazivaču vremenskog prekidača prikaže se »00«.
- Dodirom senzora »+» ili »-« (E ili D) podesite željeno vrijeme kuhanja (01 do 99 minuta).
- Timer (sat za odbrojavanje) počne automatski djelovati nakon nekoliko sekundi.

Satnim prekidačem možete podesiti vrijeme kuhanja za svako polje istovremeno. Brži unos vremena kuhanja postizete neprekidnim dodirivanjem senzora »+» ili »-« (E ili D).



Promjena podešenog vremena kuhanja

- Vrijeme kuhanja možete mijenjati bilo kad tijekom djelovanja.
- Dodirom senzora za uključenje/isključenje polja za kuhanje (A) izaberite željeno polje.
- Dodirom senzora za uključenje/isključenje sata (D+E) uključite sat, treperi oznaka izabranog polja za kuhanje.
- Dodirom senzora »+» ili »-« (E ili D) podesite novo traženo vrijeme kuhanja.

Preostalo vrijeme kuhanja

Preostalo vrijeme kuhanja možete prikazati dodirom senzora za uključenje/isključenje polja za kuhanje (A), i zatim dodirom senzora za uključenje/isključenje sata (D+E), ali i uzastopnim pritiskanjem senzora (D+E). Prikazano vrijeme odnosi se na polje za kuhanje, čija decimalna točka bljeska.

Na pokazivaču sata biti će prikazano najkraće preostalo vrijeme kuhanja:

- ako se prikazano vrijeme odnosi na polje za kuhanje, decimalna točka na njenom pokazivaču bljeska.
- ako se vrijeme odnosi na sat u funkciji alarma, decimalna točka ne bljeska.

Isključenje sata

Nakon isteka podešenog vremena djelovanja začuje se prekidajući zvučni signal, kojeg možete isključiti dodirom bilo kojeg senzora, a nakon 2 minute isključi se sam. U slučaju programiranog djelovanja polje za kuhanje isključuje se automatski.

Ako želite sat isključiti prije isteka podešenog vremena:

- Dodirom senzora za uključenje/isključenje polja za kuhanje (A) izaberite željeno polje. Svijetli

decimalna točka.

- Dodirnite senzor za uključenje/isključenje sata (D+E).

- Dodirom senzora »-« (D) vrijeme kuhanja postavite na »00«.

Funkcija vremenskog prekidača se poništava, a polje za kuhanje djeluje i dalje, dok se ne isključi ručno.

Vremenski prekidač kao alarm

Vremenski prekidač (odnosno sat za odbrojavanje) možete koristiti i kao alarm, ako nije zauzet upravljanjem jednog od polja za kuhanje. Ploču za kuhanje nećete isključiti.

Podešavanje alarma

Ako je ploča za kuhanje isključena:

- Dodirom senzora za uključenje/isključenje ploče za kuhanje (C) uključite ploču za kuhanje.
- Dodirom senzora za uključenje/isključenje sata (D+E) aktivirajte sat.
- Dodirom senzora »+« (E) ili »-« (D) podesite željeno vrijeme.



Isključenje alarma

Nakon isteka podešenog vremena djelovanja začuje se prekidajući zvučni signal, kojeg možete isključiti dodirom bilo kojeg senzora, a nakon 2 minute isključi se sam.

Ako želite isključiti sat prije isteka podešenog vremena, a ploča za kuhanje je isključena:

- Dodirom senzora za uključenje/isključenje ploče za kuhanje (C) uključite ploču za kuhanje.
- Dodirnite senzor za uključenje/isključenje sata (D+E).
- Dodirom senzora »-« (D) vrijeme kuhanja postavite na »00«. Funkcija alarma je isključena.

Istovremenim dodirom senzora »+« i »-« (E i D) vremenski prekidač se isključuje.

Sve dok je alarm aktiviran, možete podesiti vremenski prekidač za sva polja za kuhanje.

Sigurnosne funkcije i prikaz grešaka

Ploča za kuhanje opremljena je senzorima za zaštitu pred pregrijavanjem. U tom se slučaju isključe polja za kuhanje koja su najbliže upravljačkom modulu.

Greška, moguć uzrok, otklanjanje greške

- Neprekidan zvučni signal ili Er03:

- Prolivena voda preko površina senzora (obrišite površinu senzora).

- Trepereći »H«

- Preko površine senzora je postavljena vruća posuda.

(Pričekajte da se ponovo postigne normalna temperatura senzora).

- Brtvljenje grijača je oštećeno.

(Pričekajte da se ponovo postigne normalna temperatura senzora).

Ako se prikaže oznaka za grešku bilo kog drugog broja, ploča za kuhanje smjesta isključite iz električne mreže i pozovite servisnu službu.

UPRAVLJANJE PLINSKIM PLAMENICIMA

Paljenje i djelovanje plamenika

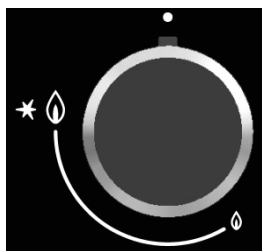

- Plinskim plamenicima upravljate gumbima na ploči za upravljanje. Na gumbima je snaga grijanja označena simbolom velikog i malog plamena (vidi poglavlje "Opis uređaja").

- Gumb okrećite preko položaja velikog plamena do položaja malog plamena i natrag. Radni položaj je između obje oznake.

- Plinske plamenike možete upaliti pomoću električne svjećice za paljenje koja je ugrađena uz svaki plamenik (imaju samo određeni modeli).

- **Prije okretanja gumb je potrebno pritisnuti prema kuhalištu!**

JEDNORUČNO PALJENJE

- Plinski plamenik palite pritiskom na izabrani gumb i okretanjem u položaj najveće snage. Aktivira se električna iskra svjećice koja upali izlazeći plin.

- Ako električno paljenje ne radi (npr. zbog nestanka električne energije ili zbog vlažnih svjećica), plin možete upaliti i šibicom ili upaljačem za plin.

- Nakon što se plamen upali, držite gumb pritisnut prema ploči još približno desetak sekundi, dokle se plamen ne umiri.

- Zatim možete plamen podešavati shodno vašim potrebama između oznaka maksimalne i minimalne snage.

- Ne preporučujemo položaj gumba između nule i simbola velikog plamena (najvećeg stupnja snage). U ovom području plamen nije stabilan i može se ugasi sam od sebe.

- **Ako se plamenik nije upalio nakon 15 sekundi, zatvorite plin i pričekajte najmanje 1 minutu, a zatim ponovite postupak paljenja!**

- **Ako se plamen ugasi (iz bilo kojeg razloga) zatvorite plin i pričekajte najmanje 1 minutu prije no što postupak ponovite!**

- Za isključenje plamenika, gumb okrenite udesno u položaj isključeno (0).

UPOZORENJE: Uporabom plinskog uređaja za kuhanje proizvodi se toplota, vlaga i sagorijevanje u prostoriji u kojoj se uređaj nalazi, stoga tu prostoriju (kuhinju) treba učinkovito provjetravati, naročito kad je uređaj u radu: prirodni ventilacijski otvori neka budu otvoreni, ili instalirajte mehaničku napravu za ventilaciju (mehanička kuhinjska napa).

Uporaba uređaja tijekom dužeg vremenskog razdoblja možda će zahtijevati i dodatno

provjetravanje, npr. otvaranje prozora, ili pojačavanje umjetne ventilacije, npr. povećanje snage mehaničke ventilacije, odnosno rada nape.

UPOZORENJE: Tijekom rada uređaja dostupni dijelovi mogu biti vrlo vrući. Pazite da se djeca ne zadržavaju u blizini uređaja.

UPOZORENJE: Uređaj je namijenjen isključivo za pripremu hrane i ne smije se koristiti ni u koju drugu svrhu, npr. za zagrijavanje prostorije.

ČIŠĆENJE I ODRŽAVANJE

Staklokeramička površina



slika.1



slika.2



slika.3



slika.4



slika.5

Ohlađenu staklokeramičku površinu očistite nakon svake upotrebe, jer će se inače nakon slijedeće upotrebe i najmanja nečistoća zapeći na vrućoj površini.

Za redovno održavanje staklokeramičke površine koristite specijalna sredstva za njegu koja na njoj naprave zaštitni sloj, koji je štiti od dalje prljavštine.

Prije svake uporabe sa staklokeramičke površine i sa dna posuđa obrišite prašinu ili eventualne druge strane predmete, koji bi je mogli izgrepsiti (slika 1).

Pazite! Čeličnom vunom, grubim spužvicama i abrazivnim prašcima možete ogrepsti površinu. Također je možete oštetiti upotrebom agresivnih raspršivača i neprikladnih tekućih sredstava za čišćenje (slike 1 i 2).

Primjena agresivnih sredstava za čišćenje ili grubih, oštećenih donjih dijelova posuđa može uzrokovati habanje tiskanih uzoraka na ploči (slika 2).

Manju nečistoću čistite vlažnom mekom krpom, a površinu zatim obrišite da bude suha (slika 3).

Mrlje od vode skinite blagom rastopinom octa, no njome ne smijete brisati okvir (određeni modeli), jer ovaj time gubi sjaj.

Ne koristite agresivne raspršivače niti sredstva za uklanjanje kamenca (slika 3).

Jaču nečistoću uklonite posebnim sredstvima za čišćenje staklokeramičkih površina, i pritom se pridržavajte uputa proizvođača sredstava za čišćenje. Pazite da sredstvo nakon nanošenja temeljito odstranite, jer će u protivnom ostaci sredstva prilikom zagrijavanja polja oštetiti staklokeramičku površinu (slika 3)!

Tvrdokornu i zapečenu nečistoću skidajte strugalicom. Pritom pazite da plastična ručka strugalice ne dođe u dodir s vrućom površinom za kuhanje (slika 4). Prilikom rukovanja strugalicom pazite da se ne ozlijedite!

Šećer i hrana s visokom koncentracijom šećera mogu trajno oštetiti staklokeramičku površinu (slika 5), stoga je šećer i slatka jela potrebno smjesti sastrugati strugalicom sa staklokeramičke površine, iako je ploča za kuhanje još vruća (slika 4).

Promjena boje staklokeramičke površine nema učinka na djelovanje i stabilnost površine. Najčešće je to posljedica ostataka hrane, koja se je zapekla, odnosno je uzrokuje dno posude (na primjer aluminijski ili bakreni lonac), što je kasnije vrlo teško potpuno ukloniti.

Upozorenje: sve spomenute oznake prije svega su estetskog značaja, i direktno ne utječu na djelovanje uređaja. Uklanjanje tih grešaka nije predmet garancije.

Čišćenje plinskih plamenika

- Za čišćenje plinske rešetke, površine za kuhanje i dijelova plamenika, možete koristiti vruću vodu s dodatkom sredstva za pranje posuđa.
- Termo element i svjećicu za paljenje očistite mekom četkom.
- Ovi dijelovi moraju biti besprijekorno čisti, jer je samo tako osigurano njihovo pravilno djelovanje.
- Očistite krunu i poklopac plamenika. Posebnu pažnju posvetite tome da su izlazni otvori na kruni plamenika protočni i čisti.
- Nakon čišćenja dobro obrišite i osušite sve dijelove plamenika i pažljivo ih složite na svoja mjesta. Zbog koso postavljenih dijelova plamenika, paljenje je ne samo otežano nego je i opasno.
- **Upozorenje:** poklopci plamenika emajlirani su u crnoj boji. Zbog visokih temperatura nije moguće izbjeći promjene u boji, što inače niti najmanje ne utječe na djelovanje plamenika.

POSEBNA UPOZORENJA I JAVLJANJE KVAROVA

- Sve popravke u garancijskom roku smije obaviti isključivo ovlaštena servisna služba proizvođača aparata.
- Prije početka bilo kakvih popravaka obavezno iskopčajte ploča za kuhanje iz električne instalacije, i to tako da izvučete priključni kabel iz utičnice ili izvadite osigurač.
- Neovlašteni zahvati i popravci aparata mogu uzrokovati opasnost električnog udara i kratkog spoja, zato ih nikad nemojte izvoditi sami, nego takve zahvate prepustite stručnim osobama ili servisu.
- Ipak provjerite dali možda možete neke manje smetnje u djelovanju uređaja pokušati otkloniti sami, koristeći se savjetima iz ovih uputa.

Posjet serviseru u toku trajanja garancije nije besplatan, ako se kvar na uređaju dogodi zbog nepravilnog rukovanja.

U nastavku ćete naći nekoliko savjeta u vezi otklanjanja smetnji.

| | | |
|--|--|--|
| Plamenici ne gore ravnomjerno | Plamen je neravnomjeran zbog neispravne podešenosti plina. | Stručna osoba neka provjeri podešenost plina! |
| Plamen plamenika iznenada se promijeni | Nepravilno složeni dijelovi plamenika. | Pravilno složite dijelove plamenika! |
| Za paljenje plamenika potrebno je duže vrijeme držati gumb za paljenje pritisnut | Nepravilno složeni dijelovi plamenika. | Pravilno složite dijelove plamenika! |
| Plamen se ugasi odmah nakon paljenja | Prekratko pritiskanje gumba. Premalo odlučno pritiskanje gumba. | Držite dugme pritisnuto duže vrijeme. Jače pritisnite dugme prije no što ga ispustite. |
| Rešetka je u području plamenika promijenila boju | Uobičajena pojava zbog visoke temperature. | Očistite rešetku sredstvom za njegu metala. |
| Električno djelovanje je općenito neispravno | Osigurač je pokvaren. | Provjerite osigurač u ormariću s osiguračima i zamijenite u slučaju potrebe. |
| Električno paljenje plamenika ne radi više | Ostaci hrane ili sredstva za čišćenje nalaze se među svjećicom i plamenikom. | Otvorite i pažljivo očistite otvor između svjećice i plamenika. |
| Poklopci plamenika imaju ružan izgled | Uobičajena prljavština. | Očistite poklopce plamenika sredstvom za njegu metala. |

Ako smetnje usprkos gornjim savjetima niste uspjeli otkloniti, pozovite ovlaštenu servisnu službu. Otklanjanje kvara, odnosno reklamacije koja je nastala zbog nepravilnog priključenja ili nepravilnog rukovanja uređajem, nije predmet garancije, stoga troškove takvih popravaka snosi korisnik sam.

HR PREINAKA NA DRUGU VRSTU PLINA
SR PODEŠAVANJE NA DRUGU VRSTU GASA
MK ПРИСПОСОБУВАЊЕ НА ДРУГ ВИД ГАС
RO REGLARE PENTRU UN TIP DIFERIT DE GAZ
RU НАСТРОЙКА НА ДРУГОЙ ВИД ГАЗА
UA ПІДКЛЮЧЕННЯ ДО ІНШОГО ТИПУ ГАЗУ

| HR | Zemlja odredišta | Kategorija | Plinom i pritisci |
|----|----------------------|--------------------|------------------------------------|
| SR | Zemlja odredišta | Kategorija | Gasa i pritisaka |
| MK | Земља на дестинација | Категорија | Гас и притисоци |
| RO | Tara de destinație | Categorie | Gaz și presiunile de aprovizionare |
| RU | Арт. № | Страна назначения | Категория |
| UA | Артикул | Країна призначення | Категорія |

| | | | |
|------------------|----|----------|-----------------------------------|
| 428712 | CZ | II2H3+ | G20=20mbar ; G30/G31=28-30/37mbar |
| 428712 | SK | II2H3B/P | G20=20mbar ; G30/G31=30mbar |
| 428712 731186 | PL | II2E3B/P | G20=20mbar ; G30/G31=37mbar |
| 428712 | HU | I3B/P | G30/G31=30mbar |
| 428712 731186 | SI | II2H3B/P | G20=20mbar ; G30/G31=30mbar |
| 428712 731186 | HR | II2H3B/P | G20=20mbar ; G30/G31=30mbar |
| 428712 731186 | RS | II2H3B/P | G20=20mbar ; G30/G31=30mbar |
| 428712 | RO | II2E3B/P | G20=20mbar ; G30/G31=30mbar |
| 428712 731186 | RO | II2H3B/P | G20=20mbar ; G30/G31=30mbar |
| 428712 | RO | II2L3B/P | G25=20mbar ; G30/G31=30mbar |
| 428712 | MK | II2H3B/P | G20=20mbar ; G30/G31=30mbar |
| 428712 | RU | | G20=20mbar ; G30=30mbar |
| 428712 731186 | UA | | G20=20mbar ; G30=30mbar |
| 731186 | BA | | G20=20mbar ; G30=30mbar |