gorenje+

Betjeningsvejledning

Bruksanvisning

Käyttöohjeet

Návod na použitie

Návod k obsluze

Istruzioni per l'uso

GCC800X

GCC800B



INNEHÅLL

Inledning

Beskrivning

5

Kontrollpanel

6

Säkerhetsanvisningar

Vad du ska tänka på

7

Användning

Förberedelser

11

Användning

12

Inställningar

Använda menyalternativ

21

Underhåll

Rengöring

28

Meddelanden

Felsökningstabell

35

Felsökning

35

Monteringsanvisningar

Vad du ska tänka på

38

Inbyggnad

39

Bilagor

Kassering av apparat och emballage

41

Teknisk information

41

Denna kaffemaskin gör ljuvliga koppar kaffe, espresso och cappuccino. Du kan anpassa maskinens inställningar att passa dina personliga preferenser och smaker.

I fabriken har man använt kaffe för att testa apparaten och därför är det helt normalt att det finns spår av kaffe i kvarnen. Apparaten är dock garanterat ny.

Läs först bruksanvisningen noggrant innan du börjar använda apparaten och förvara den varsamt för framtida referens.



Förebyggande underhåll

Din kaffemaskin kräver förebyggande underhåll. För att garantera att kaffemaskinen fungerar på ett tillfredsställande och pålitligt sätt rekommenderar Gorenje+ att du låter serva maskinen vartannat till vart tredje år (efter högst 8 000 koppar).

Symboler som används



Viktig information



Fara! Elektrisk apparat



Risk för brännskador



Tips

De delar som kan komma i kontakt med kaffe eller mjölk överensstämmer med bestämmelserna i EEC-direktivet 1935/2004 om material som lämpar sig för kontakt med livsmedel.

Apparaten är märkt enligt det europeiska direktivet 2004/108/EG om elektriskt och elektroniskt avfall (WEEE).

BESKRIVNING

A. Huvudströmbrytare / Aa. On/Standby-knapp

B. Handtag

C. Munstycke

D. Vattentank (löstagbar)

E. Koppbricka

F. Droppskål galler (löstagbar)

G. Servicedörr

H. Kaffedispenser med justerbar höjd

I. Kontrollpanel

J. Kaffebönbehållare lock

K. Malet kaffe ränna lock

L. Bryggenhet

M. Strömkabel

N. Mjölkbehållare:

N1. Lock (löstagbart)

N2. Slider CAFFELATTE/CAPPUCCINO (löstagbar)

N3. RENGÖRINGSKNAPP

N4. Mjölkdispenser rör (löstagbar)

N5. Sugledning (löstagbar)

O. Munstycke hett vatten (löstagbar)

P. Mätsked för malet kaffe

Q. Sumpbehållare (kan tas ut)

R. Inställningsknapp för malningsnivå

S. Kaffebönbehållare

T. Plats för mätskeden

U. Påfyllningsränna malet kaffe

V. Kaffeledare

W. Plats för tillbehör (vänster och höger)

X. IEC-anslutning

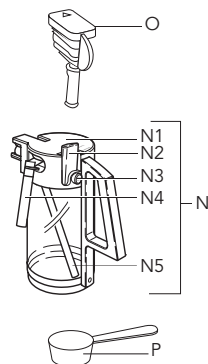
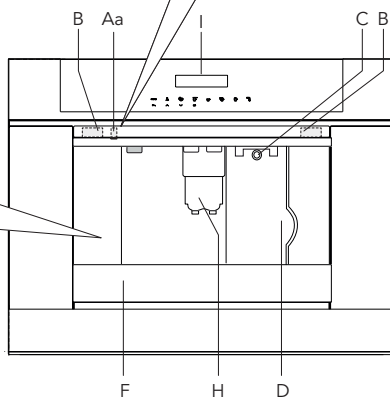
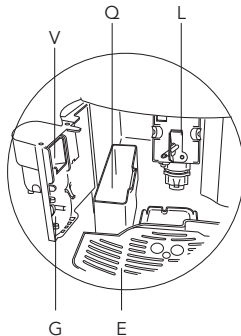
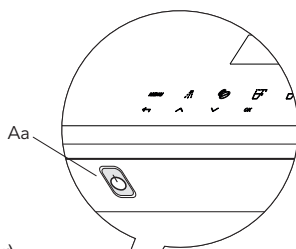
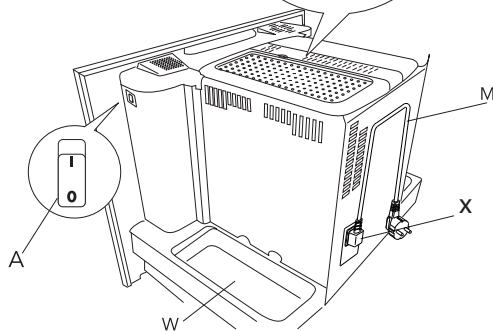
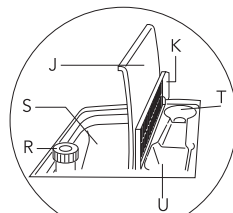

KONTROLLPANEL

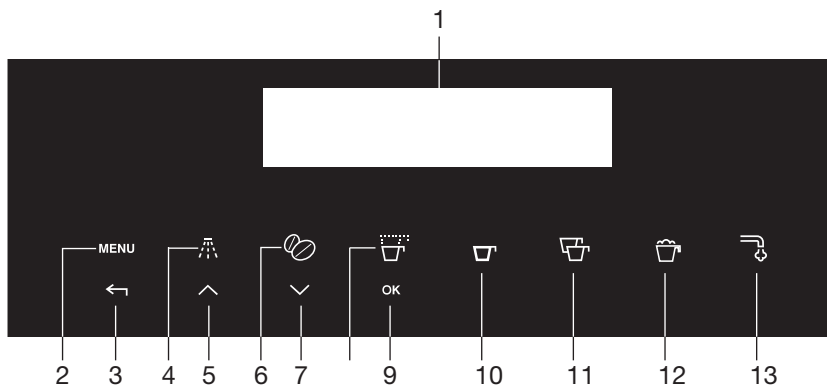

1. Teckenfönster
2. Touchknapp "MENU" - aktiverar eller inaktiverar menyn
3. Touchknapp "BAKÅT" - gå ur valt läge
4. Touchknapp "Rengör"
5. Touchknapp "BLÄDDRA" - bläddra framåt i menyn och teckenfönstret
6. Touchknapp "Kaffestyrka" - välj kaffestyrka eller förmalet kaffe
7. Touchknapp "BLÄDDRA" - bläddra bakåt i menyn och teckenfönstret
8. Touchknapp för att välja kaffets kvantitet (espresso, liten kopp, medelstor kopp, stor kopp, mugg)
9. Touchknapp "OK" för att bekräfta vald funktion
10. Touchknapp "En kopp kaffe"
11. Touchknapp "Två koppar kaffe"
12. Touchknapp "Cappuccino"
13. Touchknapp "Hett vatten"

Vad du ska tänka på



- **WARNING!** Apparaten och dess tillbehör kan bli varma under användning. Försiktighet bör iakttas för att undvika att vidröra värmeelementen.

- Värmeelementets yta är utsatt för resterande värme efter användningen och apparatens utvändiga delar kan förbli varma i några minuter, beroende på användningen.



- Apparaten är inte avsedd att användas av personer (däribland barn) med nedsatt fysisk, sensorisk eller psykisk förmåga eller bristande erfarenhet och kunskap, såvida de inte övervakas eller instrueras i hur apparaten används av en person som ansvarar för deras säkerhet.

- **WARNING:** För modeller med glasyta, använd inte apparaten om denna ytan är sprucken.

- Barn bör övervakas så att de inte leker med apparaten.

- Rengöring och användarunderhåll får inte göras av barn utan övervakning.

- **WARNING;** för rengöringen av maskinen, använd inte alkalina rengöringsmedel, som kan skada den: använd en mjuk trasa och där detta förutses, neutralt rengöringsmedel.

- Sänk aldrig ner apparaten i vatten.

- Utför en noggran rengöring av alla komponenterna, med särskild hänsyn till delarna, som kommer i kontakt med kaffet och mjölken.

- Kaffebryggaren är en hushållsapparat endast. Den är inte avsedd att användas: i

personalköket på platser som butiker, kontor och andra arbetsmiljöer; på bondgårdar; av gäster som bor på hotell.

- Avsedd användning: denna apparat är utformad för beredning av kaffedrycker, mjölk och varmt vatten. Alla andra former av användning ska betraktas som felaktiga och därför farliga. Tillverkaren ansvarar inte för skador som har sitt ursprung i felaktig användning av maskinen.
- Om kontakten eller sladden skadas måste den bytas ut av kundtjänsten. På så sätt undviks farliga situationer.
- Maskinen med avtagbar kabel: undvik vattenstänk på matningskabelns kontakt eller på dess utrymme på apparatens baksida



Endast för europeiska marknader:



- Denna apparat kan användas av barn från 8 år och uppåt om de övervakas eller har fått anvisningar om hur man använder apparaten på ett säkert sätt och om de förstår faran med att använda den. Rengöring och underhåll får inte göras av barn om de inte är äldre än 8 år och övervakas. Håll apparaten och sladden utom räckhåll för barn under 8 år.
- Apparater kan användas av personer med nedsatt fysisk eller mental förmåga eller brist på erfarenhet och kunskap, om de övervakas eller får anvisningar om hur man använder apparaten på ett säkert sätt och förstår riskerna med att använda den.
- Barn ska inte leka med apparaten.



- Koppla alltid ur apparaten när den inte används och före rengöring.
- Ytor som är märkta med denna symbol blir heta vid användning (symbolen finns bara på vissa modeller).



- Apparaten är avsedd enbart för hemmabruk (omkring 3 000 koppar om året). All annan användning betraktas som felaktig och i det fallet gäller inte garantin.
- Apparaten har utformats för att laga espressokaffe och värma drycker. Använd den med försiktighet för att undvika skållning från vatten och ångrör eller genom felaktig användning.
- Apparaten kan installeras ovanpå en inbyggd ugn, om ugnen är försedd med en kylfläkt på baksidan (maximal mikrovågseffekt: 3 kW).
- Luta dig eller häng inte på maskinen när den tagits ut ur höljet och placera inga tunga eller instabila föremål på maskinen.
- Tillverkaren ansvarar inte för skada orsakad av felaktig, otillbörlig eller orimlig användning av apparaten.



- När du använder apparaten, rör inte de heta delarna. Använd reglage eller handtag.
- Vid fel, se till att apparaten inte är ansluten till elnätet. Slå huvudströmbrytaren på höger sida (bakom frontpanelen) till 0. Hänvisa till vår serviceavdelning för reparationer.
- Be om att endast originaldelar ska användas. Underlåtenhet att följa ovanstående kan minska apparatens säkerhet.

SÄKERHETSANVISNINGAR



- Placera inte föremål med vätska, brandfarliga eller frätande material på maskinen.
- Använd tillbehörsbehållaren för kaffetillbehör (till exempel kaffebönor).
- Rör aldrig apparaten med fuktiga händer.
- Dra ut kontakten genom att dra i själva kontakten.
- Dra aldrig i sladden. Den kan skadas.
- För att stänga av apparaten helt, stäng av huvudströmbrytaren på sidan av apparaten läge 0 (av/off).

Förberedelser

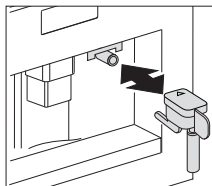
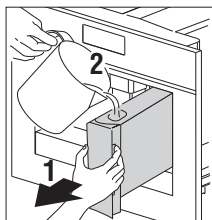
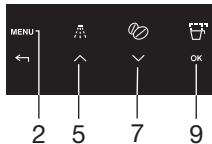
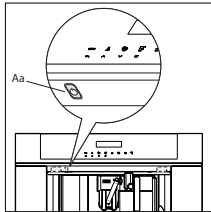

Första gången du slår på maskinen med huvudströmbrytaren (se A på sidan 5) och varje gång den kopplas in utför den en "AUTO-DIAGNOS"-åtgärd. Sedan stängs apparaten av.

Starta den genom att trycka på On/standby-knappen (Aa/se bild 1) på vänster sida under kontrollpanelen.

- Kaffe har använts för att fabriktesta apparaten och därför är det helt normalt att det finns spår av kaffe i kvarnen.
- Anpassa vattenhårdhet så snart som möjligt med hjälp av instruktionerna i "Ställa in vattenhårdhet".

1. Anslut maskinen till eluttaget.

2. Slå på maskinen med huvudströmbrytaren (se A på sid 5).

3. Starta maskinen med on/standby-knappen (se Aa).

4. Ställ in önskat språk.

- Välj det språk du önskar med hjälp av touchknapparna "bläddra" (5 och 7). När meddelandet "TRYCK OK FÖR ATT VÄLJA SVENSKA" visas trycker du in och håller inne touchknappen "OK" (9). Om du väljer fel språk ska du följa instruktionerna i avsnittet "Ställa in språk". Om ditt språk inte är tillgängligt väljer du ett av de som visas. Instruktionerna hänvisar till den svenska versionen. Följ sedan anvisningarna som visas:

5. Efter 5 sekunder visar maskinen "SVENSKA VALT".

- Ta loss vattenbehållaren, skölj och fyll den med rent vatten utan att fylla ovanför MAX-linjen.
- Sätt tillbaka den och tryck fast den så långt det går.

6. Sätt en kopp under hetvattenspipen (om hetvattenspipen inte är isatt visas meddelandet "SÄTT IN VATTEN PIP").

Maskinen visar meddelandet: "HETT VATTEN TRYCK OK". Tryck på touchknappen "OK" (9), efter några sekunder kommer vatten ur pipen.

7. Nu visas meddelandet "STÄNGNING...VAR GOD VÄNTA" och maskinen stängs av.

8. Ta ut anordningen genom att dra ut den med hjälp av handtagen.

Öppna locket och fyll behållaren med kaffebönor, stäng sedan locket och tryck in anordningen. Kaffemaskinen är nu klar för normal användning.

Fyll endast tanken med kallt vatten. Använd aldrig andra vätskor som mineralvatten eller mjölk.



För att förhindra att maskinen fungerar felaktigt ska du aldrig fylla på med malt kaffe, frysta eller karamelliserade kaffeböner eller något annat som kan skada maskinen.



Användning

- När du använder maskinen första gången behöver du laga 4-5 koppar kaffe och 4-5 cappuccinos innan maskinen ger tillfredsställande resultat.
- Varje gång aktiverar kaffemaskinen med huvudströmbrytaren (A) utförs en "AUTO-DIAGNOS", sedan stängs den av. Du kan starta den igen genom att trycka på on/standby-knappen (Aa).

Tillaga kaffe (med kaffeböner)

- Apparaten är förinställd på att laga kaffe med normal smak. Du kan också välja kaffe med extra mild, mild, strong (stark) eller extra-strong (extra stark) smak. Det finns även ett alternativ för förmalet kaffe.
- Välj önskad smak genom att trycka på touchknappen "kaffestyrka" (6). Önskad kaffesmak visas.



1. Placera 1 kopp under piparna för att brygga 1 kaffe eller 2 koppar för 2 kaffe.
2. Sänk piparna så nära koppen som möjligt för att få en krämigare kaffe.
3. Tryck på touchknappen "kaffetyp" (8) för att välja kaffetyp:
 - ESPRESSO KOPP
 - LITEN KOPP
 - MEDELSTOR KOPP
 - STOR KOPP
 - MUGG
4. Tryck på touchknappen "en kopp kaffe" (10) om du vill göra en kopp kaffe eller knappen "två koppar kaffe" (11) om du vill ha två koppar kaffe.

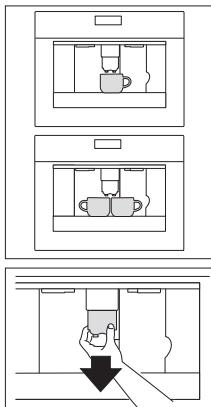

- Maskinen maler nu bönorna och börjar servera kaffet i koppen.
- När bestämd mängd kaffe har serverat stannar maskinen automatiskt och kastar sumpen i sumphållaren.
- Efter några sekunder är apparaten klar att användas igen.

- Du kan stänga av maskinen genom att trycka på "av/på"-knappen (Aa/se sid 5). Innan den stängs av går maskinen igenom en automatisk rengöringscykel. Akta dig för brännskador.
- Om kaffet bara kommer droppvis eller inte alls ska reglaget för malningsnivå vridas ett läge medurs (se "Ställa in malningsnivå"). Vrid ett klick i taget tills kaffet kommer ut som det ska.
- Om kaffet kommer ut för fort och mjölken inte smakar som du önskar, vrid reglaget ett läge i taget moturs). Se till att du inte vrider reglaget för malningsnivå för långt då kaffet kan komma ut droppvis när du lagar två koppar.

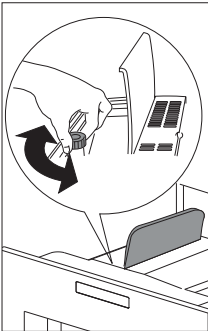

Tips för att laga varmare kaffe

- Tre minuter efter att du senast lagade kaffe kan du förvärma bryggenheten med hjälp av menyinställningen SKÖLJNING (se Sköljning).
Håll av vattnet i droppskålen undertill eller alternativt använd detta vatten till att fylla (och sedan tömma) koppen som ska användas till kaffet.
- Använd inte för tjocka koppar då de absorberar för mycket värme.
- Du kan stoppa serveringen av kaffe genom att trycka på touchknappen "En kopp kaffe" (10) eller "Två koppar kaffe" (11) igen eller genom att välja "ESPRESSO KOPP" med touchknappen "kaffets typ/kvantitet" (8).
- Efter att kaffet serverats (förloppsindikatorn når 100 %) kan du öka mängden kaffe genom att trycka på och hålla inne touchknappen "En kopp kaffe" tills önskad mängd kaffe nås.
- När teckenfönstret visar meddelandet FYLL BEHÅLLARE! måste du fylla behållaren annars kan inte maskinen laga något kaffe. Det är normalt att det finns lite vatten kvar i vattentanken när meddelandet visas.
- Efter 14 enkla koppar (eller 7 dubbla) visar apparaten TÖM SUMPBEHÅLLARE. Det betyder att sumpbehållaren är full och ska tömmas och rengöras. Apparaten räknar antalet koppar kaffe som lagats.
- Så länge som sumpbehållaren inte rengörs kommer meddelandet att fortsätta att visas och maskinen kan inte laga något kaffe.

ANVÄNDNING

Rengör genom att öppna serviceluckan på framsidan genom att dra i kaffepipen, ta bort droppskålen, tömma och rengöra den.

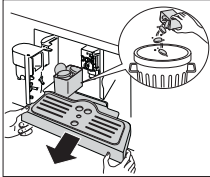
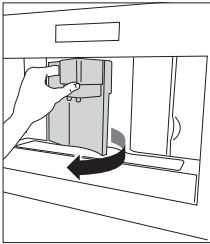

Viktigt!

Dra alltid ut droppskålen helt för att undvika att den ramlar när du tar bort bönbehållaren. Töm behållaren och rengör ordentligt, se till att alla rester på botten tas bort.

Varje gång du tar ut droppskålen ska även sumpbehållaren tömmas även om den inte är helt full. Om detta inte görs kan sumpbehållaren bli överfull och maskinen blockeras.



Ta aldrig bort vattenbehållaren när maskinen lagar kaffe. Då kan maskinen inte laga kaffet. Om det blir fel på maskinen ska du inte kontakta servicecenter direkt – titta först i felsökningsguiden. Om detta inte hjälper kontaktar du kundtjänst.

Ändra kaffemängd

Apparaten är förinställd för att automatiskt leverera följande kaffemängder:

- ESPRESSO KOPP;
- LITEN KOPP;
- MEDELSTOR KOPP;
- STOR KOPP;
- MUGG.

För att ändra dessa mängder, gör följande:

1. Tryck på touchknappen "MENU" (2) och tryck på bläddringsknapparna (5 och 7) tills du ser menyalternativet "KAFFEPROGRAM". Bekräfta menyalternativet med knappen "OK" (9).
2. Välj den koppstorlek du vill ändra med bläddringsknapparna (5 och 7). När önskad koppstorlek visas, bekräfta den med touchknappen "OK" (9).

3. En indikator kommer upp på teckenfönstret som kan göras större eller mindre, den representerar koppens mängd. En annan mängd kan väljas med hjälp av bläddringsknapparna (5 och 7) i tio steg. En full indikator visar att maximal fyllningsmängd för koppen på 220 ml har valts.
4. Välj önskad mängd och bekräfta med touchknappen "OK" (9) för att programmera denna inställning. Om du inte trycker på touchknappen "OK" (9) går maskinen automatiskt tillbaka till kaffeläge efter 120 sekunder utan att spara.

Efter programmering hoppar teckenfönstret automatiskt tillbaka till menyalternativ för att ställa in mängd. För att genast gå tillbaka till kaffeläge, tryck på touchknappen MENU (2) två gånger eller vänta ca 120 sekunder tills apparaten automatiskt går tillbaka till kaffeläge.

Ställa in malningsnivå

Om kaffet kommer ut för snabbt eller för långsamt (droppvis) kan du ändra malningsnivån.

Ändra endast malningsnivå under malningsprocessen. Annars kan kaffemaskinen skadas.

1. Vrid moturs för att få ett finare malet kaffe, långsammare servering och krämigare utseende.
2. Vrid medurs för att få ett grövre malet kaffe och snabbare servering (inte droppvis).

Justeringen blir tydlig efter att minst två koppar kaffe lagats.

Laga espressokaffe med malet kaffe

1. Tryck på touchknappen "kaffestyrka" (6) och välj "FÖRMALET KAFFE".
2. Ta ut maskinen genom att dra den utåt med hjälp av handtagen.
3. Lyft mittenlocket, lägg ett mått förmalet kaffe i tratten och tryck tillbaka apparaten och gå vidare enligt beskrivningen i "Tillaga kaffe med kaffeböner". Du kan göra endast en kopp kaffe i taget genom

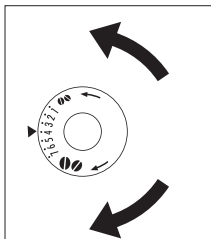
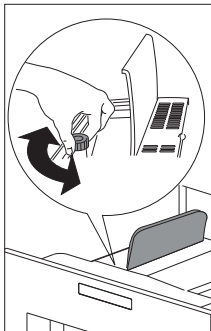

ANVÄNDNING

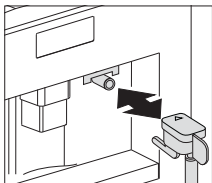
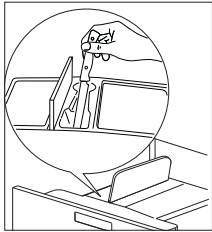
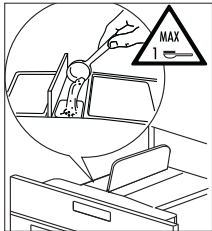
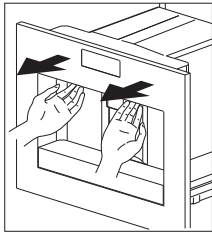

att trycka på touchknappen "En kopp kaffe" (10).

4. Efter att ha använt maskinen med förmalet kaffe kan du återgå till att använda kaffeböner genom att inaktivera alternativet förmalet kaffe genom att trycka på touchknappen "Kaffestyrka" (6).

Anmärkningar

- Lägg aldrig i förmalet kaffe när maskinen är av, annars kan det sprida sig inuti maskinen.
- Lägg aldrig i mer än 1 mått, annars kommer maskinen inte att göra kaffe.
- Använda endast medföljande mått.
- Lägg endast i förmalet kaffe för espressomaskiner i tratten.
- Om mer än ett mått förmalet kaffe används och tratten blir igensatt kan du trycka ner kaffet med en kniv och sedan ta bort och rengöra bryggenheten och maskinen enligt beskrivningen under avsnittet "Rengöra bryggenhet".

Göra hett vatten

Varmt vatten kan användas för att värma upp koppar och laga varma drycker som te eller påssoppor.

Varning! Spillt hett vatten kan leda till skållning! Aktivera endast hetvattenmunstycket när det finns en behållare under.

1. Sätt hetvattenmunstycket på plats.
2. Placera en behållare under hetvattenmunstycket.
3. Tryck på touchknappen "hett vatten" (13).
Teckenfönstret visar "HETT VATTEN TRYCK OK".
4. Tryck på touchknappen "OK" (9).

Hett vatten serveras, teckenfönstret visar "HETT VATTEN".
När programmerad mängd varmvatten kommit ut stannar den automatiskt.

Teckenfönstret visar under några sekunder "VAR GOD VÄNTA..."
Efter detta är apparaten redo att laga kaffe igen och senast valda kaffeinställning visas på teckenfönstret.

Ändra mängd hett vatten

Maskinen är förinställd på att automatisk servera 150 ml hett vatten. För att ändra dessa mängder, gör följande:

1. Placera en behållare under vattenmunstycket.
2. Tryck på touchknappen "MENU" (2) för att öppna menyn
3. Tryck på bläddringstouchknapparna (5 och 7) tills "HETVATTEN PROGRAM" visas.
4. Tryck på touchknappen "OK" (9) för att bekräfta.
5. Välj önskad kvantitet vatten genom att trycka på bläddringstouchknapparna (5 och 7). Förloppsindikatorn visar vald vattenkvantitet.
6. Tryck på touchknappen "OK" (9) för att bekräfta (eller touchknappen "Bakåt" (3) för att ångra åtgärden).
7. Tryck på touchknappen "Bakåt" (3) för att stänga menyn
8. Nu är maskinen omprogrammerad med de nya inställningarna och är klar.

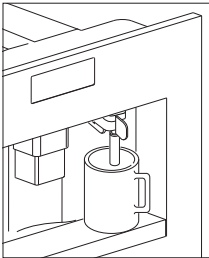

Laga cappuccino

Apparaten är fabriksinställd för automatisk tillredning av en standard cappuccino.

1. Välj önskad kaffestyrka som du vill använda till cappuccino genom att trycka på touchknappen "Kaffestyrka" (6).
2. Ta bort mjölkbehållarens lock.
3. Fyll behållaren med ungefär 100 gram mjölk för varje cappuccino som ska tillagas. Överskrid aldrig MAX-nivån (motsvarande ungefär 750 ml) som är markerad på behållaren. Det bästa är att använda kylskåpskall (c:a 5°C) lättmjölk eller mellanmjölk.
4. Kontrollera att inmatningsröret är korrekt isatt i gummibrickan. Sätt tillbaka mjölkbehållarens lock.
5. Placera spaken för mjölkskum (N2) mellan orden CAPPUCCINO och CAFFELATTE på mjölkbehållarens lock.
6. Mängden mjölkskum kan justeras genom att dra spaken mot ordet CAFFELATTE för ett tjockare skum. Om du drar den mot ordet CAPPUCCINO blir skummet tunnare.
7. Ta bort hetvattensmunstycket och sätt fast mjölkbehållaren på munstycket.
8. Positionera mjölkpipen och ställ en tillräckligt stor kopp under kaffe- och mjölkpiparna.
9. Tryck på touchknappen "Cappuccino" (12). "CAPPUCCINO" visas och efter några sekunder kommer skummad mjölk från mjölkpipen

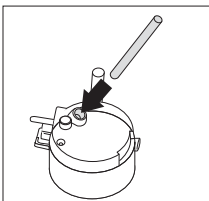
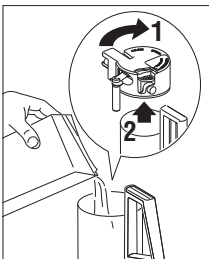

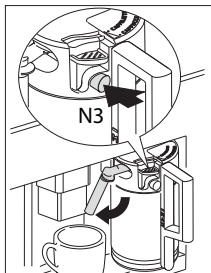
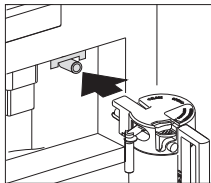
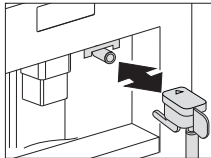
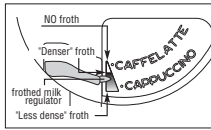

ner i muggen (serveringen stoppas automatiskt).

10. Maskinen serverar kaffe.

11. Nu är cappuccino klar. Söta efter smak och strö eventuellt lite kakaopulver på skummet.

Anmärkningar

- När du gör cappuccino kan flödet av skummad mjölk eller kaffe avbrytas genom att trycka på knappen "Cappuccino" (12).
- Om mjölken i behållaren tar slut medan skummad mjölk håller på att serveras kan du avlägsna behållaren och fylla på mjölk. Sätt sedan tillbaka den och tryck på touchknappen "Cappuccino" (12) för att välja cappuccino igen.
- För att säkerställa att mjölkskummaren hålls ren och hygienisk ska du alltid rengöra kretsarna i mjölkbehållarens lock efter att ha gjort cappuccino. "TRYCK CLEAN!" blinkar i teckenfönstret.
 - Placera ett mottagande kärl under mjölkpipen.
 - Tryck på knappen "CLEAN" på locket (N3) och håll nere i minst 5 sekunder för att starta rengöringen. Maskinen visar meddelandet "RENGÖRING!" ovanför en förloppsindikator. Du ska inte släppa CLEAN-knappen förrän hela indikatorraden är fylld vilket innebär att rengöringen är klar. När CLEAN-knappen släpps avslutas funktionen. Efter rengöringen tar du bort mjölkbehållaren och placerar den i kylan. Mjölken ska inte vara utanför kylan i mer än 15 minuter.
- Om du vill ändra mängden kaffe eller skummad mjölk som maskinen serverar automatisk i koppen följer du anvisningarna i "Ändra mängden kaffe och mjölk för cappuccino".

Ändra mängden kaffe och mjölk för cappuccino

Maskinen är inställd på att servera en standardcappuccino. För att ändra dessa mängder, gör följande:

Ändra mjölmängd

1. Fyll behållaren med mjölk upp till den högsta nivån som indikeras på behållaren.
2. Tryck på touchknappen "MENU" (2) för att öppna menyn.
3. Tryck på bläddringstouchknapparna (5 och 7) tills "CAPPUCCINO PROGRAM" visas.
4. Tryck på touchknappen "OK" (9) för att bekräfta. "MJÖLK MÄNGD" visas.
5. Tryck på touchknappen "OK" (9) igen.
6. Välj önskad kvantitet mjölk genom att trycka på bläddringstouchknapparna (5 och 7). Förloppsindikatorn visar vald mjölkkvantitet.
7. Tryck på touchknappen "OK" (9) för att bekräfta eller touchknappen "Bakåt" (3) för att ångra åtgärden.
8. Tryck på touchknappen "Bakåt" (3) två gånger för att stänga menyn.

Ändra kaffemängd

1. Tryck på touchknappen "MENU" (2) för att öppna menyn.
2. Tryck på bläddringstouchknapparna (5 och 7) tills "CAPPUCCINO PROGRAM" visas.
3. Tryck på touchknappen "OK" (9) för att bekräfta.
4. Tryck på bläddringstouchknapparna (5 och 7) tills "KAFFE FÖR CAPPUCCINO" visas.
5. Tryck på touchknappen "OK" (9) igen.
6. Välj önskad kvantitet kaffe genom att trycka på bläddringstouchknapparna (5 och 7). Förloppsindikatorn visar vald kaffekvantitet.
7. Tryck på touchknappen "OK" (9) för att bekräfta eller touchknappen "Bakåt" (3) för att ångra åtgärden.
8. Tryck på touchknappen "Bakåt" (3) två gånger för att stänga menyn.

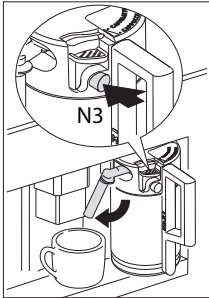

Rengöra munstycket

Rengör munstycket på mjölkbehållare efter varje gång du värmt upp mjölk eller lagat cappuccino. Annars kan rester av mjölk hårdna.

1. Placera en behållare under mjölkdispensern och tryck på knappen CLEAN (rengör) på mjölkbehållaren under minst 5 sekunder. Teckenfönstret visar RENGÖRING!!



Varning! Risk för skällning från ånga och hett vatten som kan läcka ut från mjölkdispensern.

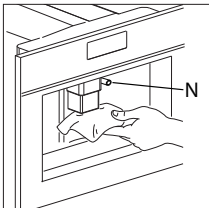

2. Ta bort mjölkbehållaren och rengör munstycket på apparaten med fuktig trasa.

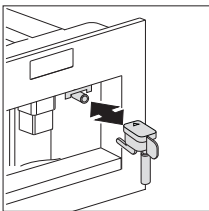

3. Sätt tillbaka hetvattenmunstycket.

Efter att du är klar med rengöringen, ta bort mjölkbehållaren och sätt den i kylan, mjölk ska inte vara ute ur kylan längre än 15 minuter. Se "Rengöra munstycket och mjölkbehållare" för anvisningar om rengöring av mjölkbehållaren.



Använda menyalternativ

Menyalternativ används för att ändra och spara apparatens fabriksinställningar, startprogram och sökinformation.

De är:

- Språk (se "Ställa in språk" på sidan 19)
- Automatisk avstängningstid (se "Ställa in avstängningstid" på sidan 21)
- Ställa klocka
- Starta alarm
- Automatisk start
- Temperatur (se "Ställa in temperatur" på sidan 21)
- Vattnets hårdhetsgrad (se "Vattnets hårdhetsgrad" på sidan 20)
- Kaffeprogram (se "Ändra kaffemängd" på sidan 17)
- Cappuccino-program (se "Ställa in cappuccino-programmet" på sidan 15)
- Varmt vatten (se "Göra varmt vatten" på sidan 14)
- Avkalkning (se "Utföra avkalkningsprogrammet" på sidan 21)
- Återställ till standard (se "Återställa apparaten till fabriksinställningar" på sidan 24)
- Statistik (se "Statistik" på sidan 23)
- Summer
- Kontrast



Om du inte trycker på OK efter du ändrat en inställning återgår apparaten automatiskt till kaffeläge efter 120 sekunder utan att spara.

För att återgå till kaffeläge, tryck på touchknappen "Bakåt" (3).

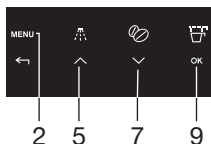

Ställa in språk

Du kan välja mellan flera olika språk.

Ett annat språk kan väljas enligt följande:

1. Tryck på touchknappen "MENU" och tryck på bläddringsknapparna (5 och 7) tills du ser menyalternativet "VÄLJ SPRÅK". Bekräfta menyalternativet med touchknappen "OK" (9).
2. Inställt språk visas i teckenfönstret. Tryck på bläddringstouchknapparna (5 och 7) tills önskat språk visas. När önskat språk visas, bekräfta det med touchknappen "OK" (9).

INSTÄLLNINGAR

Vattnets hårdhetsgrad

Meddelandet "VAR GOD AVKALKKA!" visas efter att apparaten har varit i drift med fabriksinställningar under en viss tid. Detta beräknas på grundval av maximal mängd kalk som kan finnas i vattnet som används. Vid behov kan denna tidsperiod förlängas och avkalkning göras mer sällan, detta genom att programmera apparaten på grundval av verklig kalkhalt i vattnet som används. Gör följande:

1. Ta bort "Total hårdhetstest"-remsan (främre delen i din bruksanvisning). Doppa ner den helt i vattnet under ett par sekunder. Ta ut den och vänta 30 sekunder tills den ändrar färg och ett antal röda prickar tar form. Om det till exempel visas 3 röda prickar ska du ställa in vattnets hårdhetsgrad till 3.



Om du inte längre har ett vattenhårdhetstest hittar du uppgifterna i tabellen nedan.

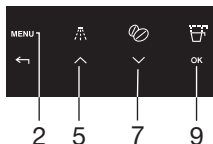

2. Tryck på touchknappen "MENU" (2) och tryck på bläddringsknapparna (5 och 7) tills du ser menyalternativet "VATTENHÅRDHET". Bekräfta menyalternativet med knappen "OK" (9).
3. Teckenfönstret visar nuvarande inställning. Tryck på bläddringstouchknapparna (5 och 7) tills önskad hårdhetsnivå visas. Bekräfta menyalternativet med knappen "OK". Apparaten är nu programmerad att ge avkalkningsvarning vid behov baserat på vattnets verkliga hårdhetsgrad.



Information om vattnets hårdhetsgrad i ditt område kan du få från lokalt vattenverk. Tabellen nedan visar den inställning för vattnets hårdhetsgrad din maskin kräver.

Tysk hårdhet	Fransk hårdhet	Vattnets hårdhet maskin
0 - 6 dH	0 - 11 fH	1
7 - 13 dH	12 - 17 fH	2
14 - 20 dH	18 - 36 fH	3
> 21 dH	> 37 fH	4

Ställa in kaffetemperatur

INSTÄLLNINGAR

Du kan välja mellan tre temperaturnivåer.

Kaffetemperaturnivåerna definieras enligt följande:

- LÅG TEMPERATUR
- MEDELTEMPERATUR
- HÖG TEMPERATUR

Fabriksinställning är HÖG TEMPERATUR. Du kan ändra den enligt följande:

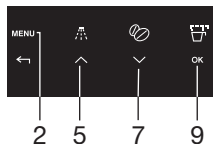

1. Tryck på touchknappen "MENU" (2) och tryck på bläddringsknapparna (5 och 7) tills du ser menyalternativet "TEMPERATUR". Bekräfta menyalternativet med knappen "OK" (9).
2. Teckenfönstret visar nuvarande inställning. Välj en annan temperatur med hjälp av bläddringstouchknapparna (5 och 7). När önskad temperatur visas, bekräfta den med touchknappen "OK" (9).

Ställa in avstängningstid

Apparaten stängs av automatiskt 30 minuter efter den senaste kaffebrygningen. För att ändra denna inställning (max. 120 min.) gör så här:

- AUTO AVSTÄNGNINGSTID 1/2 H
- AUTO AVSTÄNGNINGSTID 1 H
- AUTO AVSTÄNGNINGSTID 2 H

Du kan ändra den enligt följande:

1. Tryck på touchknappen "MENU" (2) och tryck på bläddringsknapparna (5 och 7) tills du ser menyalternativet "AUTO AVSTÄNGNINGSTID". Bekräfta menyalternativet med knappen "OK" (9).
2. Välj en annan avstängningstid med hjälp av bläddringstouchknapparna (5 och 7). När önskad avstängningstid visas, bekräfta den med touchknappen "OK" (9).

Utföra avkalkningsprogrammet

När teckenfönstret visar "VAR GOD AVKALKA!" måste apparaten avkalkas.

1. Sätt i hetvattensmunstycket.
2. Tryck på touchknappen "MENU" (2) och tryck på bläddringsknapparna (5 och 7) tills du ser menyalternativet "AVKALKNING". Bekräfta menyalternativet med knappen "OK" (9).
3. Teckenfönstret visar "VÄNLIGEN BEKRÄFTA". Bekräfta med touchknappen "OK" (9). Avkalkningsprogrammet startar. Teckenfönstrets övre rad skiftar mellan "TILL SÄTT AVKALKNING" och "VÄNLIGEN BEKRÄFTA".

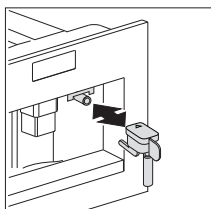

INSTÄLLNINGAR

4. Töm tanken på vatten, håll innehållet i avkalkningsflaskan i tanken enligt instruktionerna på avkalkningsförpackningen, och tillsätt sedan vatten. För efterföljande avkalkningar kan du köpa avkalkningsmedel från godkänt tekniskt servicecenter.

Se till att eventuella stänk från avkalkningsmedlet inte kommer i kontakt med ytor som är känsliga för syror, till exempel marmor, kalksten och keramik.

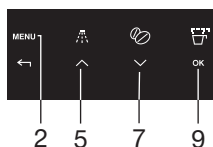
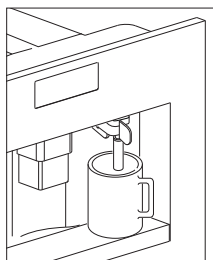

5. Placera en behållare med kapacitet på minst 2 liter under hetvattensmunstycket.
6. Tryck på touchknappen "OK" (9). I teckenfönstret visas "AVKALKAR". Avkalkningsvätskan rinner ur hetvattenspipen. Avkalkningsprogrammet igenom en serie sköljningar och pauser för att ta bort kalkavlagringar från kaffemaskinens insida. Efter ungefär 30 minuter är vattenbehållaren tom och överst i teckenfönstret visas växelvis "AVKALKNING KLAR" och "VÄNLIGEN BEKRÄFTA".
7. Tryck på touchknappen "OK" (9). Teckenfönstret visar "SPOLNING, FYLL BEHÅLLARE!". Apparaten är redo för en sköljningsprocess med rent vatten.
8. Töm behållaren under hetvattenmunstycket och sätt tillbaka den under hetvattenmunstycket.
9. Ta ut tanken och fyll den med rent vatten.
10. Sätt tillbaka tanken på plats. Teckenfönstret visar: "VÄNLIGEN BEKRÄFTA".
11. Tryck på touchknappen "OK" (9). En sköljningsprocess utförs med rent vatten och sköljningsvattnet rinner ut ur hetvattenmunstycket. Efter några minuter är vattentanken tom och teckenfönstret visar "VÄNLIGEN BEKRÄFTA".
12. Tryck på pektangenten "OK" (9). På displayen visas meddelandet "SKÖLJNING KLAR BEKRÄFTA".
13. Tryck på touchknappen "OK" (9). Teckenfönstret visar "AVKALKNING KLAR" och sedan "FYLL BEHÅLLARE!".
14. Ta ut vattentanken, fyll den med rent vatten och sätt tillbaka den. Apparaten är nu redo för användning igen och är tillbaka på senast valda kaffeinställning.

Om avkalkningscykeln avbryts innan den är klar fortsätter apparaten att visa avkalkningsmeddelandet och apparaten måste startas igen från början.



Underlåtenhet att avkalka apparaten ogiltigförklarar garantin.

Sköljning

Om det har gått 2/3 minuter sedan du senast lagade kaffe bör du först skölja systemet för att värma upp bryggenheten. Välj sköljfunktionen från lämplig meny. Låt vattnet rinna ner i droppskålen undertill. Du kan också använda vattnet för att värma upp den kopp du sedan ska använda till kaffet. Låt i så fall vattnet rinna ner i koppen (och töm den sedan).

1. Tryck på touchknappen "RENGÖR" (4).
2. Apparaten utför en automatisk sköljning (lite varmvatten kommer ut från piparna och fångas upp av droppskålen undertill).



Statistik

Du kan slå upp följande uppgifter:

- totalt antal koppar kaffe som lagats med apparaten hittills;
- antal avkalkningsprocesser som utförts;
- antal koppar cappuccino som lagats;
- Antal liter vatten.

2 koppar kaffe som lagas samtidigt räknas som 2 koppar.

Gör enligt följande för att slå upp informationen:

1. Tryck på touchknappen "MENU" (2) och tryck på bläddringsknapparna (5 och 7) tills du ser menyalternativet "STATISTIK". Bekräfta menyalternativet med knappen "OK" (9).
2. Antalet koppar som lagats hittills visas på teckenfönstret, t.ex. "TOT. KAFFE 135".
3. Tryck upprepade gånger på bläddringsknappen (7) för att se antal avkalkningsprocesser som utförts, t.ex. "TOT. AVKALKNINGAR 5", "TOTALT VATTEN" och sedan antalet cappuccinos t.ex. "TOT. CAPPUCCINO 135".

Återställa apparaten till fabriksinställningar

Funktionen återställer tidigare ändrade värden till fabriksinställningarna. Följande inställningar eller sparade data påverkas:

- mängd kaffe, vatten och cappuccino;
- vattnets hårdhetsgrad;
- kaffetemperatur;
- avstängningstid.
- påslagningstid
- kontrast

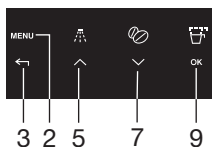

Fabriksinställda värden kan återställas enligt följande:

1. Tryck på touchknappen "MENU" (2) och tryck på bläddringstouchknapparna (5 och 7) tills du ser menyalternativet "ÅTERSTÄLL". Bekräfta menyalternativet med knappen "OK" (9).
2. Teckenfönstret visar "VÄNLIGEN BEKRÄFTA".
3. Bekräfta menyalternativet med touchknappen "OK" (9).

Ställa in klockan

1. Tryck på touchknappen "MENU" (2) för att öppna menyn och tryck på bläddringstouchknapparna (5 och 7) tills "STÄLL KLOCKA" visas.
2. Tryck på touchknappen "OK" (9).
3. Använd ikonerna (B7) och (B8) för att ställa in timme, tryck sedan på OK (B9) för att bekräfta.
4. Ställ in minuterna med bläddringstouchknapparna (5 och 7) och tryck sedan på touchknappen "OK" (9) för att bekräfta.
5. Tryck på touchknappen "BAKÅT" (3) för att stänga menyn.

Ställa in tid för auto-start

Med den här funktionen startas maskinen automatiskt.

1. Se till att maskinens klocka har ställts in.
2. Tryck på touchknappen "MENU" (2) för att öppna menyn och tryck på bläddringstouchknapparna (5 och 7) tills "STARTTID" visas.
3. Tryck på touchknappen "OK" (9).
4. Ställ in automatisk starttid med bläddringstouchknapparna (5 och 7) och tryck sedan på touchknappen "OK" (9) för att bekräfta.
5. Ställ in minuterna med bläddringstouchknapparna (5 och 7) och tryck sedan på touchknappen "OK" (9) för att bekräfta.

INSTÄLLNINGAR



Auto-start

1. Tryck på bläddringstouchknapparna (5 och 7) för att aktivera auto-startfunktionen tills "AUTO START" visas.
2. Tryck på touchknappen "OK" (9) för att bekräfta. Klocksymbolen visas i teckenfönstret.
3. Tryck på touchknappen "BAKÅT" (3) för att stänga meny.
4. Om du vill inaktivera den automatiska starten trycker du på touchknappen "MENY" (2) och tryck sedan på bläddringstouchknapparna (5 och 7) tills maskinen visar meddelandet "AUTO START". Tryck på touchknappen "OK" (9). "BEKRÄFTA" visas i teckenfönstret. Tryck på touchknappen "BAKÅT" (3) för att inaktivera så försvinner "klock"-symbolen.

Summer

Detta aktiverar eller inaktiverar summern som maskinen avger varje gång du trycker på en ikon eller när ett tillbehör sätts i/tas ur.

Observera! Summern är aktiverad som standard.

1. Tryck på touchknappen "MENU" (2) för att öppna meny och tryck på bläddringstouchknapparna (5 och 7) tills "SUMMER" visas.
2. Tryck på touchknappen "OK" (9). "SUMMER VÄNLIGEN BEKRÄFTA" visas.
3. Tryck på touchknappen "BAKÅT" (3) för att inaktivera eller touchknappen "OK" (9) för att aktivera summern.
4. Tryck på touchknappen "BAKÅT" (3) för att stänga meny.

Justera kontrast

För att öka eller minska kontrasten i teckenfönstret:

1. Tryck på touchknappen "MENU" (2) för att öppna meny och tryck på bläddringstouchknapparna (5 och 7) tills "KONTRAST" visas.
2. Tryck på touchknappen "OK" (9).
3. Tryck på bläddringstouchknapparna (5 och 7) tills önskad kontrast nås. Förloppsindikatorn visar vald kontrastnivå.
4. Tryck på touchknappen "OK" (9) för att bekräfta.
5. Tryck på touchknappen "BAKÅT" (3) en gång för att gå ur funktionen eller två gånger för att gå tillbaka till meny.

Rengöring

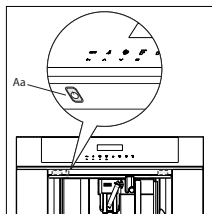

Innan du genomför någon form av rengöring måste maskinen vara avstängd genom att använda huvudströmbrytaren (A) och fränkopplad från elnätet. Sänk aldrig ner kaffemaskinen i vatten.

Rengöra kaffemaskinen

Använd inga lösningsmedel eller slipande rengöringsmedel för att rengöra kaffemaskinen.

En mjuk trasa är tillräckligt. Tvätta aldrig någon av kaffemaskinens komponenter i diskmaskin.

Följande maskindelar måste rengöras regelbundet:

- Sumpbehållare (Q).
- Droppskål (F).
- Vattenbehållare (D).
- Kaffepipar (H).
- Tratt för förmalet kaffe (U).
- På maskinens insida, åtkomligt efter att serviceluckan har öppnats (G).
- Bryggenhet (L).

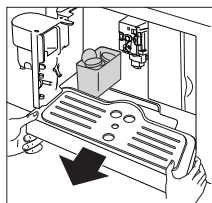
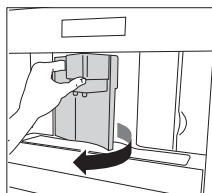

Rengöra sumpbehållaren (Q)

När "TÖM SUMPBEHÅLLARE" visas måste sumpbehållaren tömmas och rengöras. Rengöring:

- Öppna serviceluckan på maskinens framsida, dra ut droppskålen och rengör den.
- Rengör sumpbehållaren nogga.

Viktigt! När du drar ut droppskålen måste sumpbehållaren alltid vara tömd.

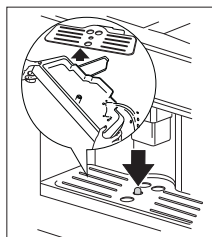

Rengöra droppskålen (F)

Viktigt! Om droppskålen inte töms kan vattnet rinna över.

Detta kan skada maskinen. Droppskålen är utrustad med en indikator (röd) som visar vattennivån den innehåller. Innan indikatorn skjuts upp från koppbrickan måste droppskålen tömmas och rengöras.

UNDERHÅLL

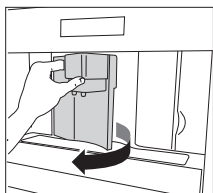

Avlägsna droppskålen (F)

1. Öppna serviceluckan.
2. Avlägsna droppskålen och sumpbehållaren.
3. Rengör droppskålen och sumpbehållaren.
4. Sätt tillbaka droppskålen och sumpbehållaren.
5. Stäng serviceluckan.

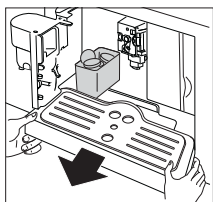

Rengöra vattenbehållaren (D)

1. Rengör vattenbehållaren regelbundet (ungefär en gång i månaden) med en fuktig trasa och lite mildt diskmedel.
2. Avlägsna alla rester av diskmedlet.

Rengöra piparna

1. Rengör piparna regelbundet med en svamp.
2. Kontrollera regelbundet att hålen i kaffepipen inte är blockerade. Om så behövs kan du avlägsna kafferester med en tandpetare.

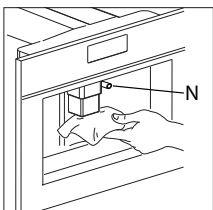

Mjölkrester på pipen (N) och i behållaren kan göra att apparaten inte fungerar som förväntat.

Varje gång du använder kaffemaskinen måste dessa rester därför tas bort genom att rengöra munstycket med en svamp.

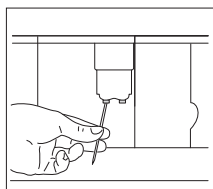

Rengöra tratten för förmalt kaffe

- Kontrollera regelbundet (ungefär en gång i månaden) att tratten för förmalt kaffe inte är blockerad.

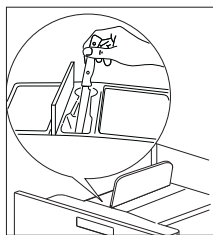

Rengöring av kaffemaskinens insida

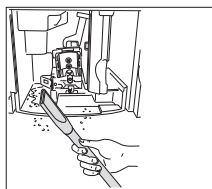

- Kontrollera regelbundet (ungefär 1 gång i veckan) att insidan av maskinen inte är smutsig. Om så behövs kan du avlägsna kafferester med en svamp.
- Ta bort rester med en dammsugare.

Rengöra bryggenhet

Bryggenheten måste rengöras regelbundet för att undvika kaffeavlagringar som kan orsaka fel.

Bryggenheten kan bara tas ut när apparaten är avstängd med ett tryck på on/standby-knappen (Aa). Annars kan kaffemaskinen allvarligt skadas.

Gör följande:

1. Stäng av apparaten med på/standby-knappen (Aa) (**stäng inte av huvudströmbrytaren**) och vänta tills teckenfönstret slocknat.
2. Öppna serviceluckan.
3. Avlägsna droppskålen och sumpbehållaren.
4. Tryck inåt på de två röda knapparna och dra samtidigt bryggenheten utåt.

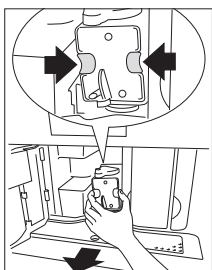

Rengör bryggenheten under rinnande kranvatten utan att använda rengöringsmedel. Rengör aldrig bryggenheten i diskmaskin.

Använd inte diskmedel för att rengöra bryggenheten. Detta skulle avlägsna smörjmedlet på insidan av kolven.

5. Sänk bryggenheten i vatten i ungefär 5 minuter, skölj den sedan.
6. Efter rengöring sätter du tillbaka bryggenheten (L) genom att skjuta fast den i det inre stödet (S) samt klämman (P), tryck sedan PUSH-symbolen helt in tills den klickar på plats.

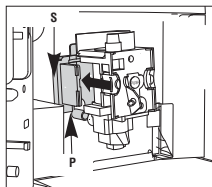

Observera! Om bryggenheten är svårt att sätta fast måste du först anpassa den till rätt dimensioner genom att kraftfullt trycka ner den från undersidan och ovsidan.

7. När den är isatt ska du kontrollera att de två röda spärrarna har hoppat ut igen, annars kan serviceluckan inte stängas.

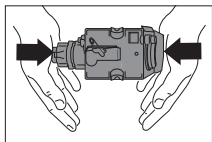

UNDERHÅLL

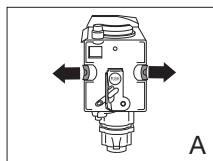

A

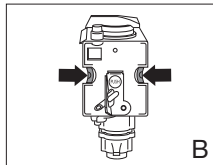

B

- De två röda spärrarna har hoppat ut korrekt (A).
 - De två röda spärrarna har inte hoppat ut (B).
8. Sätt tillbaka droppskålen och sumpbehållaren.
 9. Stäng serviceluckan.

Anmärkningar

- Om bryggenheten inte sätts tillbaka korrekt kan serviceluckan inte stängas.
- Om det är svårt att sätta tillbaka bryggenheten måste den ställas i rätt höjd (innan den sätts in) genom att trycka ihop bryggenheten ordentligt uppifrån och ner.
- Om det fortfarande är svårt att sätta in den:
 - Lämna den utanför maskinen, placera droppskålen på plats, stäng serviceluckan, vrid huvudströmbrytaren bak på apparaten till "off" och sedan till "on" igen.
 - Vänta tills lamporna slocknat, öppna sedan luckan, ta bort droppskålen och sätt in bryggenheten.
 - Sätt tillbaka droppskålen och bönbehållaren.
 - Stäng serviceluckan.

Rengöring av mjölkbehållaren (N)

Rengör alltid slangarna inuti mjölkbehållaren när du tillreder mjölk. Om det finns mjölk kvar i behållaren ska du inte låta den vara kvar utanför kylskåpet längre än absolut nödvändigt. Rengör behållaren varje gång du tillreder mjölk enligt beskrivningen i Laga cappuccino.

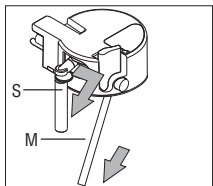
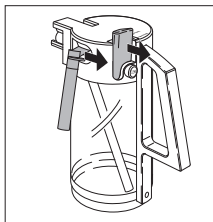

Alla komponenter kan diskas i diskmaskin, placera den i diskmaskinens övre korg.

1. Vrid mjölkbehållarens lock medurs och ta bort det.
2. Ta bort mjölkpipen (S) och inmatningsröret (M).
3. Ta bort regulatören för mjölkskum (F) genom att dra den utåt.
4. Rengör alla komponenter noga med varmt vatten och ett mildt diskmedel. Se till att det inte finns några mjölkrester kvar i hålen (H)

UNDERHÅLL

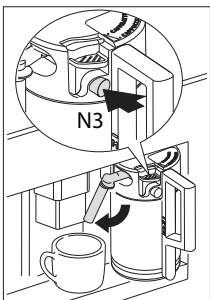
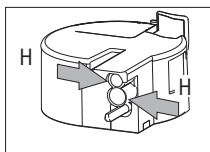
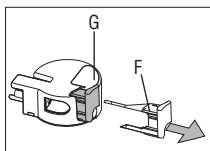

- och att skåran (G) på mjölkskumregulatorns smala kant (F).
5. Kontrollera att inmatningsröret och pipen inte är igensatta med mjölkrester.
 6. Sätt tillbaka regulatorn för mjölkskum, mjölkpipen och inmatningsröret.
 7. Sätt tillbaka mjölkbehållarens lock.

Rengöra munstycket

Rengör munstycket på mjölkbehållare efter varje gång du värmt upp mjölk eller lagat cappuccino. Annars kan rester av mjölk hårdna.

- Placera en behållare under mjölkdispensern och tryck på knappen CLEAN (rengör) på mjölkbehållaren under minst 5 sekunder. Teckenfönstret visar "RENGÖRING!"

Varning! Risk för skållning från ånga och hett vatten som kan läcka ut från mjölkdispensern.



MEDDELANDEN

MEDELANDE	BETYDELSE	VAD GÖRA
FYLL BEHÅLLARE!	Vattentanken är tom eller sitter fel. Vattentanken är smutsig eller finns det kalkavlagringar i den.	Fyll vattentanken och sätt i den enligt anvisningarna. Skölj eller avkalka vattentanken.
FÖR FINMALET JUSTERA KVERN + TRYCK OK	Kaffe kommer ut för långsamt. Kaffemaskinen kan inte laga något kaffe.	Vrid reglaget för malningsnivå medurs ett läge (se "Ställa in malningsnivå"). Placera en behållare under hetvattenmunstycket och tryck på touchknappen "hett vatten".
TÖM SUMP-BEHÅLLARE	Sumpbehållaren är full.	Töm, rengör och sätt tillbaka sumpbehållaren.
SÄTT I KAFFESUMP BEHÅLLARE	Kaffesumpbehållaren sattes inte i efter rengöring.	Öppna serviceluckan och sätt i kaffesumpbehållaren.
LÄGG I FÄRDIGMALET KAFFE	Inget malet kaffe har lagts i påfyllningsrännan efter att funktionen för malet kaffe valts.	Lägg i malet kaffe enligt anvisningarna i "Laga espressokaffe med malet kaffe".
FILL BEAN CONTAINER (fyll bönbehållaren)	Det finns inga kaffeböner i kaffebönbehållaren. Om kvarnmekanismen börjar låta väldigt högt kan det betyda att en liten sten från kaffebönorna har blockerat kvarnmekanismen.	Fyll kaffebönbehållaren. Kontakta kundtjänst.
VAR GOD AVKALKA!	Visar att kaffemaskinen har kalkavlagringar.	Avkalkningsprogrammet måste utföras så snart möjligt, se "Utföra avkalkningsprogram".

MEDDELANDEN

MEDDELANDE	BETYDELSE	VAD GÖRA
STÄNG LUCKAN!	Serviceluckan är öppen.	Stäng serviceluckan. Om serviceluckan inte kan stängas, se till att bryggenheten är korrekt isatt (se "Rengöra bryggenheten").
SÄTT I BRYGGENHET!	Någon har förmodligen glömt att sätta tillbaka enheten i kaffemaskinen efter rengöring.	Sätt i bryggenheten (se "rengöra bryggenheten").
ALARM!	Maskinens insida är mycket smutsig.	Rengör noga insidan på maskinen (se "Rengöra kaffemaskinen"). Om kaffemaskinen fortfarande visar detta meddelande efter att en rengjorts, vänligen kontakta kundservice.

Felsökningstabell

Om apparaten inte fungerar ordentligt betyder det inte alltid att den är defekt. Om kaffemaskinen inte fungerar och ett meddelande visas hänvisar du till problemlösningen i kapitel 7. Om inget meddelande visas ska du först försöka att hitta en lösning genom att kontrollera punkterna som anges i tabellen nedan, eller kontakta serviceavdelningen. (Se garantibeviset för information.)

FEL	ORSAK	LÖSNING
Kaffet är inte varmt.	Kopparna värmdes inte upp innan. Bryggenheten är för kall.	Förvärm kopparna genom att skölja dem med varmt vatten (se "Tips för att laga varmare kaffe"). Värm upp bryggenheten med hjälp av sköljningsprogrammet innan du lagar kaffe (se "Sköljning").
Kaffet är inte tillräckligt krämigt.	Kaffet är för grovt malet. Kaffeblandningen är inte lämplig.	Vrid reglaget för malningsnivå moturs ett läge (se "Ställa in malningsnivå"). Använd en kaffeblandning som lämpar sig för helautomatiska kaffemaskiner.
Kaffe kommer ut för långsamt.	Kaffet är för fint malet.	Vrid reglaget för malningsnivå medurs ett läge (se "Ställa in malningsnivå").
Kaffe kommer ut för snabbt.	Kaffet är för grovt malet.	Vrid reglaget för malningsnivå moturs ett läge (se "Ställa in malningsnivå").
Kaffet kommer bara ut ur en av kaffedispenserns pipar.	Hålen i pipen är blockerade.	Avlägsna kafferester med en nål (se "Rengöra kaffemaskinen").

FELSÖKNING

FEL	ORSAK	LÖSNING
Maskinen slås inte på när på/stand-by-knappen trycks in.	Huvudströmbrytaren på höger sida av apparaten är inte påslagen eller är inte nätkontakten inkopplad.	Kontrollera att huvudströmbrytaren är på läge "On" och att nätsladden är ordentligt isatt i kontakten.
Bryggenheten kan inte tas ut för rengöring.	Kaffemaskinen är på. Bryggenheten kan endast tas ut när maskinen är av.	Stäng av maskinen och ta ut bryggenheten (se "Rengöra bryggenhet"). VIKTIGT: Bryggenheten kan endast tas ut när maskinen är av. Om du försöker ta ut bryggenheten när kaffemaskinen är på kan den skadas allvarligt.
Det kommer vatten från piparna istället för kaffe.	För mycket malet kaffe har lagts i.	Ta ut bryggenheten och rengör försiktigt maskinens insida (se "Rengöra kaffemaskinen" och "Rengöra bryggenheten"). Upprepa processen med maximalt 2 skedfulla mått malet kaffe.
Malet kaffe användes (istället för kaffebönor) och maskinen lagar inte kaffe.	Förmalet kaffe har lagts i medan maskinen var avstängd.	Ta ut bryggenheten och rengör försiktigt maskinens insida (se "Rengöra kaffemaskinen" och "Rengöra bryggenheten"). Upprepa processen när maskinen är påslagen.
Kaffe kommer inte ut ur piparna på kaffedispensern men ut från serviceluckan vid sidan.	Hålen på kaffedispensern har blockerats med kaffeavlagringar. Svänglådan på insidan av serviceluckan har blockerats och rör sig inte.	Avlägsna torkat kaffe med en nål (se "Rengöra kaffemaskinen"). Rengör försiktigt svänglådan, i synnerhet i området runt gångjärnen så att de kan röra sig.

FELSÖKNING

FEL	ORSAK	LÖSNING
Mjök skummas för mycket eller för lite.	Fel inställning på skjutreglaget på mjökbehållarens lock. Om mjök inte skummas tillräckligt kanske mjökbehållaren inte sitter ordentligt på plats.	Du kan ställa in mängden skummad mjök med hjälp av skjutreglaget på locket: 'CAPPUCCINO' (mycket skummad mjök) eller 'CAFFELATTE' (inte så skummad mjök). Sätt mjökbehållaren ordentligt på plats.

Vad du ska tänka på



- Efter att du tagit ur produkten ur förpackningen se till att den är komplett och oskadad. Vid tveksamhet använd inte apparaten och kontakta behörig fackman.
- Installation ska utföras av kvalificerad tekniker och i enlighet med gällande bestämmelser.
- Förpackningsföremål (plastpåsar, polystyren osv.) får inte lämnas inom räckhåll för barn eftersom de kan utgöra fara.
- Installera aldrig apparaten i miljöer där temperaturen kan nå 0 °C eller lägre (apparaten kan skadas om vattnet fryser).
- Se till att nätspänningen motsvarar den spänning som anges på typskylten. Anslut apparaten till ett effektivt jordat uttag med minimum märkström på bara 10A.
Tillverkaren kan inte anses vara ansvarig för eventuella incidenter orsakade av oförmåga till tillräckligt jordat elnät.
- Se till att eluttaget är lättåtkomligt, så att man när som helst kan dra ut kontakten.
- Rör aldrig kontakten med fuktiga händer.
- Dra aldrig i sladden. Den kan skadas.
- Denna apparat kan installeras ovanför en inbyggd ugn om denna ugn har en kylfläkt på baksidan (maximal effekt: 3KW).
- Använd inte adaptrar med flera uttag eller förlängningssladd.
- Strömkabeln på denna apparat får inte bytas ut av användaren eftersom sådan operation kräver användning av specialverktyg.
Om kabeln är skadad eller behöver bytas ut, kontakta ett auktoriserat servicecenter för att undvika alla risker.
- Du bör så snart som möjligt anpassa vattenhårhetsgraden enligt instruktionerna.

MONTERINGSANVISNINGAR

Inbyggnad

Vänligen kontrollera minimimått som krävs för korrekt installation av apparaten. Kaffemaskinen måste installeras i pelarenhet vilken måste fästas vid väggen.

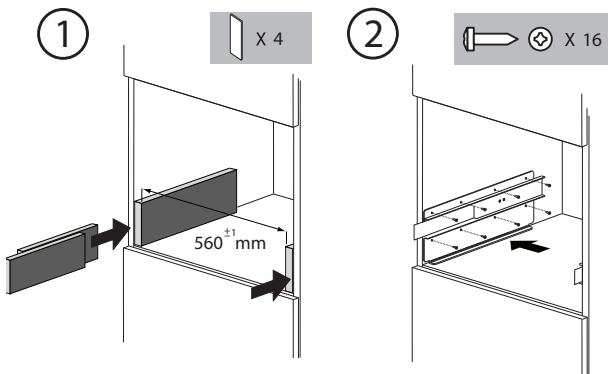
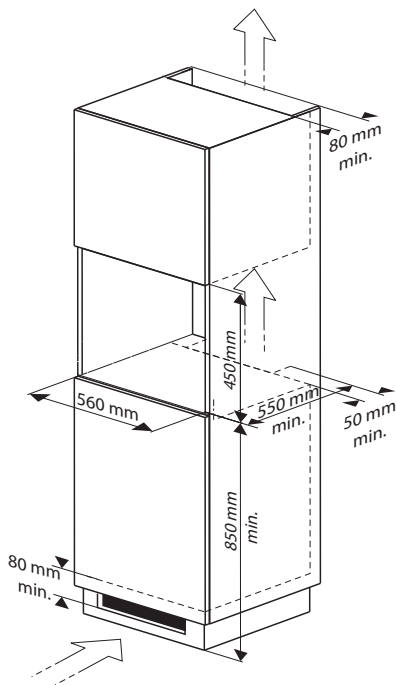

MONTERINGSANVISNINGAR

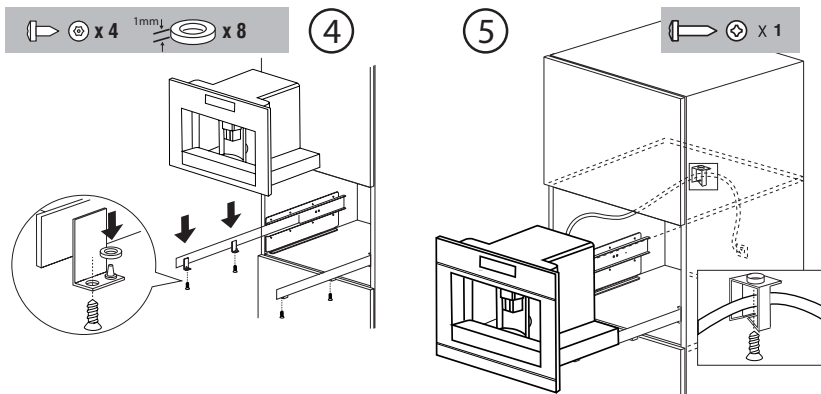

- Placera anordningen på skenan och se till att sprintarna är korrekt isatta i höljet. Fäst den sedan med skruvarna som ingår.
- Om anordningens höjd kräver justering, använd avståndsskivorna som följer med.

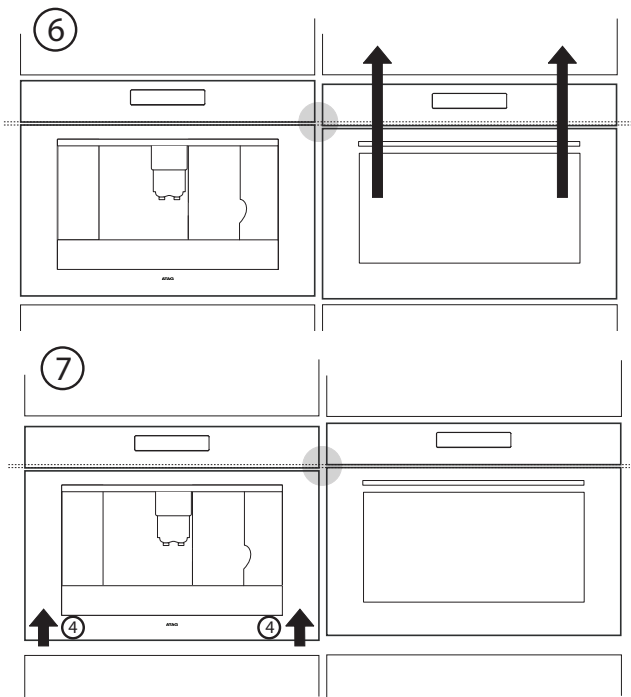

Kassering av apparat och emballage

Emballaget för denna apparat är återvinningsbart och har tillverkats av:

- kartong
- papper
- polyetenfilm (PE)
- CFC-fritt polystyren (PS hårdskum)
- polypropylentejp (PP).

Kassera dessa material på ett ansvarsfullt sätt och i enlighet med myndigheternas föreskrifter.



Apparaten är märkt med en överkryssad soptunna för att påminna om att apparaten måste kasseras separat för att undvika negativa effekter på miljön och folkhälsan. Detta innebär att vid slutet av dess livslängd måste du lämna in den vid särskild insamling av avfall som drivs av din lokala myndighet eller återförsäljare.

Särskild bearbetning möjliggör återvinning av materialet som används vid tillverkningen av denna apparat, vilket ger en betydlig besparing vad gäller råmaterial och energi.



Försäkran om överensstämmelse

Vi intygar att våra produkter uppfyller kraven i relevanta europeiska direktiv, beslut och förordningar och de krav som anges i de standarder som nämns.

EC-direktiv 1275/2008 för standby

Teknisk information

Typskylten på apparatens sida anger total anslutningseffekt, spänning och frekvens.

