

---

# gorenje<sup>+</sup>

Betjeningsvejledning

Bruksanvisning

Käyttöohjeet

Návod na použitie

Návod k obsluze

Istruzioni per l'uso

GCC800X

GCC800B





---

# INNHold

---

## INNHold

### INNLEDNING

---

4

### *Beskrivelse*

---

5

### *Betjeningspanel*

---

6

### *Sikkerhetsinstruksjoner*

---

Hva du må passe på

7

### *Bruk*

---

Forberedelse

11

Drift

12

### *Innstillinger*

---

Ved hjelp av menyvalg

21

### *Vedlikehold*

---

Rengjøring

28

### *Meldinger*

---

Feilsøkingstabell

35

### *Feilsøking*

---

35

### *Monteringsanvisninger*

---

Hva du må passe på

38

Innebygging

39

### *Vedlegg*

---

Avhending av apparatet og emballasje

41

Tekniske data

41

Denne kaffemaskinen vil lage deilige kopper kaffe, espresso og cappuccino. Du kan tilpasse innstillingene på maskinen til dine personlige preferanser og smak.

Kaffe har blitt brukt på fabrikken for å teste apparatet og det er derfor helt normalt at det finnes spor av kaffe i møllen. Dette apparatet er imidlertid garantert nytt.

**Først les bruksanvisningen nøye før du begynner å bruke apparatet, og behold dem for fremtidig referanse.**



### **Forebyggende vedlikehold**

Din kaffemaskin krever et forebyggende vedlikehold. For å garantere at kaffemaskinen fungerer bra og pålitelig, anbefaler Gorenje+ at maskinen får en service med to til tre års intervaller (etter maksimalt 8000 kopper).

## Symboler brukt



### **Viktig informasjon**



**Fare! Elektrisk apparat**



**Fare for brannskader**



### **Tips**

**De delene som kan komme i kontakt med kaffe eller melk er i samsvar med bestemmelsene i EØS-direktivet 1935/2004 vedrørende materialer egnet for kontakt med næringsmidler.**

**Dette apparatet er merket i henhold til EU-direktiv 2004/108/EF om avfall fra elektrisk og elektronisk utstyr (WEEE).**

# BESKRIVELSE

A. Hovedbryter / Aa. På/standby-knapp

B. Håndtak

C. Munnstykke

D. Vanntank (flyttbar)

E. Koppskuff

F. Dryppebrettgrill (flyttbar)

G. Tjenestedør

H. Høydejusterbar kaffedispenser

I. Betjeningspanel

J. Kaffebønne holderdeksel

K. Filterkaffedeksel

L. Bryggeenhet

M. Strømkabel

N. Melkebeholder:

N1. Deksel (flyttbart)

N2. CAFFELATTE/CAPPUCCINO (flyttbar)

N3. RENGJØR-knappen

N4. Melkedispenser (flyttbar)

N5. Sugerør (flyttbar)

O. Varmtvannndyse (flyttbar)

P. Måleskje for filterkaffe

Q. Avfallsbeholder (kan tas ut)

R. Bryter for innstilling av malenivå

S. Beholder for kaffebønner

T. Plass til måleskjeen

U. Filter til kaffe

V. Trakt

W. Plass for tilbehør (venstre og høyre)

X. IEC-kontakt

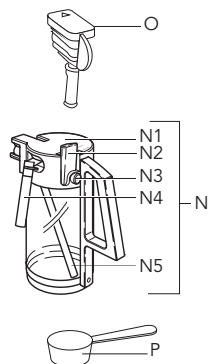
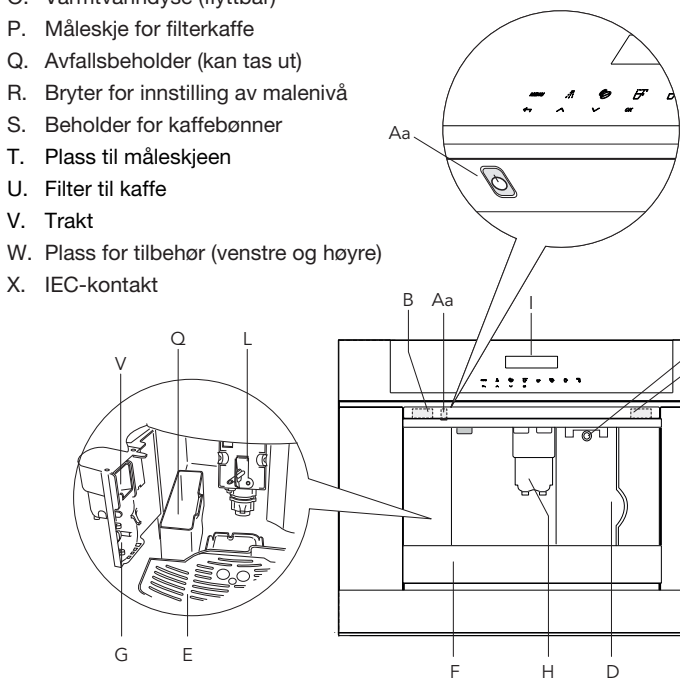
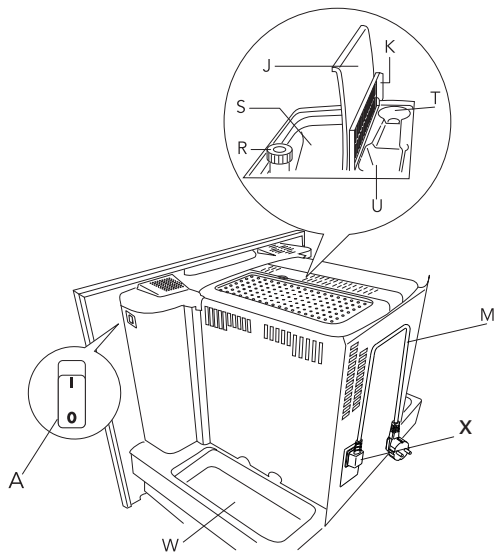

# BETJENINGSPANEL



1. Display
2. Berør tasten "MENU" for å aktivere eller deaktivere menyen
3. Berør tasten "RETURN" for å avslutte den valgte modusen
4. Berør tasten "Rinse"
5. Berør tasten "SCROLL" for å bla forover gjennom menyen og vise
6. Berør tasten "Coffee strength" for å velge styrke eller formalt
7. Berør tasten "SCROLL" for å bla bakover gjennom menyen og vise
8. Berør tasten for å velge mengde kaffe (espresso, liten kopp, medium kopp, stor kopp, krus)
9. Berør tasten "OK" for å bekrefte den valgte funksjonen
10. Berør tasten "One cup of coffee deliver"
11. Berør tasten "Two cups of coffee deliver"
12. Berør tasten "Cappuccino deliver"
13. Berør tasten "Hot water deliver"

### Hva du må passe på



- **ADVARSEL:** Produktet og tilgjengelige deler blir varme under bruk. Pass på at du ikke berører varmeelementene.
- Overflaten på varmeelementet vil inneha restvarme etter at apparatet har vært i bruk. De utvendige delene av apparatet forblir varme noen minutter, avhengig av type bruk.
- Dette apparatet skal ikke brukes av personer (inklusive barn) med reduserte fysiske evner, sanseevner eller mentale evner, eller som mangler erfaring og kunnskap, med mindre de er under oppsyn eller har fått instruksjoner som gjelder bruk av enheten av en person som er ansvarlig for deres sikkerhet.
- **ADVARSEL:** Apparatet må ikke brukes på modeller med glassflater hvis disse viser tegn til sprekkdannelser.
- Barn må være under tilsyn for å sikre at de ikke leker med apparatet.
- Barn må ikke foreta rengjøring eller vedlikehold uten tilsyn.
- **OBS!** Apparatet kan ta skade hvis det rengjøres med basiske vaskemidler. Bruk heller en myk klut og et nøytralt vaskemiddel hvis det oppstår behov.
- Aldri dypp apparatet i vann.
- Alle komponentene må rengjøres nøye. Dette er særlig viktig for de maskindelene som kommer i kontakt med kaffe eller melk.
- Dette apparatet er kun beregnet på husholdningsbruk. Det er ikke ment å skulle brukes i personalkjøkkener i butikker,

kontorer og andre arbeidsplasser; gårdsbruk; av gjester på hoteller, moteller og andre boligmiljøer; i bed and breakfast-miljøer.

- Tiltentkt bruk av apparatet: Dette apparatet er utviklet for å tilberede drikker som inneholder kaffe, melk eller varmtvann. Enhver annen bruk skal anses som feilaktig og dermed farlig. Produsenten vil ikke gi erstatning for skader som oppstår som følge av feilaktig bruk.
- Hvis støpselet eller strømledningen er skadet må den skiftes ut av kundeservice for å unngå all risiko.
- Maskiner med avtakbar kabel: Unngå at det sprutes vann på kabelkontakten, eller i kabelinngangen bak på apparatet.



### ***Kun for europeisk marked:***



- Dette apparatet kan brukes av barn fra 8 år og oppover, dersom de har fått tilsyn og instruksjoner om bruk av apparatet på en sikker måte og dersom de forstår farene involvert. Rengjøring og vedlikehold må ikke utføres av barn, bortsett fra når de er over 8 år og under tilsyn. Oppbevar apparatet og ledningen utilgjengelig for barn under 8 år.
- Apparatet kan brukes av personer med nedsatt sanseevne, fysisk eller psykisk funksjonsevne eller mangel på erfaring og kunnskap, dersom de har fått tilsyn og instruksjoner om bruk av apparatet på en sikker måte og forstår farene involvert.
- Barn må ikke leke med apparatet.



## SIKKERHETSINSTRUKSJONER



- Trekk alltid støpslet ut av stikkontakten når apparatet ikke er i bruk eller når det skal rengjøres.



- Overflater som er markert med dette symbolet blir varme under bruk (symbolet er kun på noen modeller).
- Dette apparatet er beregnet for innenlands bruk (rundt 3000 kopper i året). All annen bruk anses utilbørlig og i så fall vil ingen garanti bli gitt.
- Dette apparatet er designet for å “lage espressokaffe” og “varme drikker”. Bruk den med forsiktighet for å unngå skålding fra vannet og dampen eller ved feil bruk.



- Apparatet kan monteres over en innebygd komfyr, forutsatt at denne er utstyrt med kjølevifte på baksiden (maks. mikrobølgeeffekt: 3 kW).
- Ikke len deg eller heng deg på maskinen når den har kommet ut av skapet og ikke plasser tunge eller ustabile gjenstander på maskinen.



- Produsenten er ikke ansvarlig for skader forårsaket av feil, uriktig eller urimelig bruk av apparatet.
- Når du bruker apparatet må du ikke berøre varme overflater. Bruk knotter eller håndtak.
- Pass på at apparatet ikke er tilkoblet strømnettet ved feil. Vri strømbryteren på høyre side (bak frontpanelet) til 0. Kontakt vår serviceavdeling for reparasjoner.
- Be om at originale reservedeler skal brukes. Manglende respekt for ovennevnte kan redusere apparatets sikkerhet.



- Ikke sett gjenstander som inneholder væske, brennbare eller etsende materialer på maskinen.
- Bruk tilbehørholder til kaffetilbehør (for eksempel kaffebønner).
- Aldri rør apparatet med våte hender.
- Koble den fra direkte i stikkontakten.
- Trekk aldri i strømkabelen da du kan skade den.
- For å koble fra apparatet fullstendig, sett hovedbryteren på siden av apparatet i 0 (av) posisjon.

## Forberedelse

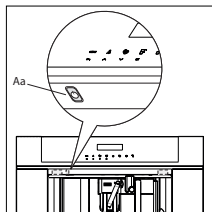

Første gang du slår på apparatet med hovedbrytere (se "A" side 5) og hver den er plagget i, utfører apparatet "SELF-DIAGNOSIS" (Selv-diagnose). Apparatet slår seg av.

For å slå den på, trykk på på/standby-knappen (Aa/se fig. 1) på venstre side under kontrollpanelet.

- Kaffe har blitt brukt på fabrikken for å teste apparatet og det er derfor helt normalt at det finnes spor av kaffe i møllen.
- Tilpass vannhardheten så snart som mulig ved å følge instruksjonene i "Stille inn vannets hardhet"-delen.

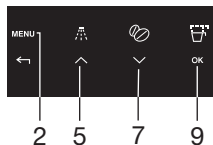

1. Koble apparatet til strømnettet.
2. Slå på apparatet med hovedbryteren (se "A" side 5).
3. Start apparatet med av/standby-knappen (se "Aa").
4. Still inn ønsket språk.

- Velg ønsket språk ved hjelp av berøringstastene "bla" (5 og 7). Når meldingen "PRESS OK TO CHOOSE ENGLISH" (Trykk ok for å velge engelsk) vises, trykk og hold inne berøringstasten "Ok" (9). Hvis du angir feil språk, kan du følge instruksjonene i "Innstilling av språk"-delen. Hvis ditt språk ikke er tilgjengelig, velger du ett språk fra de som vises. Instruksjonene henviser til den engelske versjonen. Deretter følger du instruksjonene som vises:

5. Etter 5 sekunder viser apparatet "NORSK ER INSTALLERT".

- Ta ut vanntanken, skyll og fyll den med friskt vann uten å overskride MAX-linjen.
- Bytt ut og trykk så langt det går.

6. Sett en kopp under varmtvannsdysen (hvis varmtvannsdysen ikke er satt inn, viser apparatet "INSERT WATER SPOUT" (Sett inn vanddyse).

Apparatet viser: "HOT WATER PRESS OK" (Varmt vann trykk OK). Trykk på berøringstasten "OK" (9) og etter noen sekunder kommer litt vann ut av dysen.

7. Maskinen viser nå "TURNING OFF ... PLEASE WAIT" (Slå av ... vennligst vent) og slås av.

8. Pakk ut apparatet ved å trekke den utover med håndtakene. Åpne lokket og fyll beholderen med kaffebønner, og lukk lokket og skyv apparatet i. Kaffetrakteren er nå klar til vanlig bruk.

**Bare fyll vannbeholderen med kaldt vann. Aldri bruk andre væsker som mineralvann eller melk.**

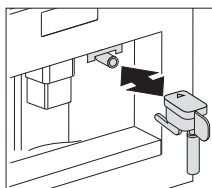
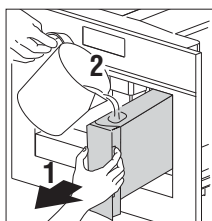



## Drift

**For å unngå feil, aldri fyll med malt kaffe, frosne eller karamellisert kaffebønner eller noe annet som kan skade apparatet.**

- Når du bruker apparatet for første gang, må du lage 4-5 kopper kaffe og 4-5 cappuccino før apparatet gir tilfredsstillende resultater.
- Hver gang du slår på kaffetrakteren med hovedbryteren (A), utfører den en "SELF-DIAGNOSIS" (Selv-diagnose) før den slås av. For å slå den på igjen, trykk på av/standby-knappen (Aa).

### Tilberede kaffe (bruk kaffebønner)

- Apparatet er forhåndsinnstilt til å lage kaffe med en normal smak. Du kan også velge kaffe med en ekstra mild, mild, vanlig, sterk eller ekstra sterk smak. Det er også et alternativ for malt kaffe.
- For å velge ønsket smak, trykk flere ganger på berøringsstasten "Coffee strength" (6). Den ønskede kaffesmaken vises.



6 8

1. Sett 1 kopp under dysene for å lage 1 kaffe eller 2 kopper for 2 kaffe.
2. Senk dysene så nær som mulig til koppen for en mer kremete kaffe.
3. Trykk på berøringsstasten "type of coffee" (8) for å velge typen kaffe:
  - ESPRESSO CUP (Espresso)
  - SMALL CUP (Liten kopp)
  - MEDIUM CUP (Medium kopp)
  - LARGE CUP (Stor kopp)
  - MUG (Krus)
4. Trykk på berøringsstasten "one cup of coffee deliver" (10) hvis du ønsker å lage en kaffe og berøringsstasten "two cup of coffee deliver" (11) hvis du vil lage to kopper kaffe.

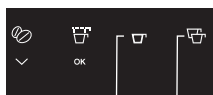
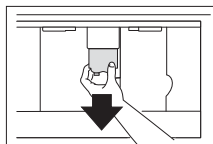
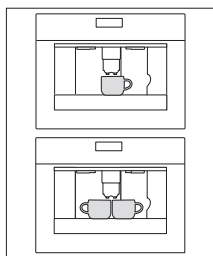

10 11

- Apparatet maler nå bønnene og begynner å levere kaffen i koppen.
- Når den innstilte mengden av kaffe har blitt levert, stopper maskinen automatisk, og blåser utmattet restkaffen inn restbeholderen.
- Etter noen sekunder er apparatet klar til bruk igjen.

- For å slå av apparatet, trykk på “On-off”-knappen (Aa / se side 5). Før den slås av, utfører apparatet en automatisk skylling. Pass på å unngå forbrenninger.
- Hvis kaffen bare kommer ut i dråper eller ikke i det hele tatt, må bryteren for innstilling av malenivået dreies én posisjon med klokken (se “Stille inn malenivået” ). Drei ett klikk av gangen før kaffen er levert tilfredsstillende.
- Hvis kaffen kommer ut for fort og kremen ikke oppfyller din smak, drei bryteren en posisjon mot klokken). Pass på at du ikke dreier bryteren for innstilling av malenivået for langt, ettersom kaffe kan komme ut i dråper når den dispenserer 2 kopper.

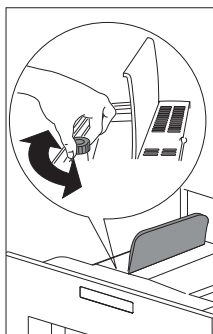

### Tips for å lage varmere kaffe

- Du kan forvarme trakteenheten etter 3 minutter ved hjelp av menyinnstillingen SPYLING (se Spyling). Hell av vannet i det underliggende dryppebrettet eller alternativt bruk dette vannet til å fylle (og deretter tømme) koppen som skal brukes til kaffen.
- Ikke bruk kopper som er for tykke, ettersom de vil absorbere for mye varme.
- Du kan stoppe kaffen ved å trykke på berøringstasten 910 “One cup of coffee deliver” eller berøringstasten “Two cup of coffee deliver” (11) på nytt, eller ved å velge “ESPRESSO” med berøringstasten “Type/quantity of coffee” (8).
- Etter at kaffen er ferdig (fremdriftslinjen når 100 %), kan du øke mengde kaffe ved å trykke og holde inne berøringstasten “One cup of coffee” til ønsket mengde kaffe er nådd.
- Når displayet viser meldingen “FILL TANK! (Fyll tanken!)”, må du fylle tanken, ellers kan ikke apparatet lage kaffe. Det er normalt at det er litt vann igjen i vanntanken når meldingen vises.
- Etter hver 14. enkel kaffe (eller 7 doble) viser apparatet “EMPTY WASTE COFFEE CONTAINER (Tøm grutbeholder)”. Dette betyr at avfallsbeholderen er full og må tømmes og rengjøres.
- Apparatet teller antall kaffe laget. Så lenge avfallsbeholderen ikke er rengjort, forblir denne meldingen på plass og kaffemaskinen kan

ikke lage kaffe. For å rengjøre, åpne døren foran ved å trekke ut kaffedysen, fjern dryppebrettet, tøm det og rengjør den.

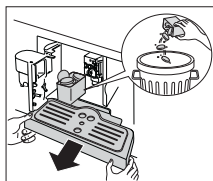
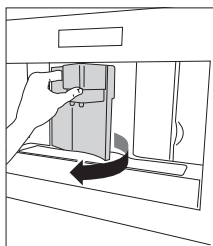

### Viktig!

**Alltid trekk dryppebrettet helt ut, for å unngå at den faller når du fjerner grutbeholderen. Tøm grutbeholderen og rengjør grundig, slik at alle rester i bunnen blir fjernet.**

Når du fjerner dryppebrettet må avfallsbeholderen tømmes, selv om den ikke er helt full. Dersom denne prosessen ikke utføres kan avfallsbeholderen overfylles når kaffe blir laget, og maskinen kan bli blokkert.



**Aldri fjern vanntanken når apparatet er dispenserer kaffe. Ellers vil ikke apparatet kunne lage kaffe. Ikke ta kontakt med servicesenteret med en gang hvis apparatet feiler, men først se på instruksjonene for feilsøking. Hvis dette ikke hjelper, ta kontakt med kundeservice.**

### Endre mengde kaffe

Apparatet er fabrikkinnstilt til å automatisk levere følgende mengder kaffe:

- ESPRESSO CUP (Espresso),
- SMALL CUP (Liten kopp),
- MEDIUM CUP (Medium kopp),
- LARGE CUP (Stor kopp),
- MUG (Krus).

### Gå frem som følger for å endre disse mengdene:

1. Trykk på berøringstasten "MENU" (2) og trykk på berøringstasten "Bla" (5 og 7) inntil meny punktet "PROGRAM COFFEE (Kaffeprogram)" vises. Bekreft menyvalget med "OK" (9).
2. Velg koppstørrelsen du ønsker å endre med rulleknappene (5 and 7). Når ønsket koppstørrelse vises, bekreft det med berøringstasten "OK" (9).

3. En linje vises på displayet, som kan gjøres større eller mindre, og dette representerer mengden. En annen mengde kan velges ved hjelp av rulleknappene (5 and 7) i 10 trinn. En full linje indikerer at maksimal koppmengde på 220 ml er valgt.
4. Velg ønsket mengde og bekreft det med berøringstasten "OK" (9) for å programmere denne innstillingen. Hvis du ikke trykker på berøringstasten "OK" (9), går apparatet automatisk til kaffemodus etter 120 sekunder uten å lagre.

Etter programmeringen hopper displayet automatisk tilbake til menyvalget for innstilling av mengde. For å gå tilbake til kaffemodus umiddelbart, trykk på berøringstasten "MENU" (2) to ganger eller vent ca. 120 sekunder før apparatet automatisk går tilbake til kaffemodus.

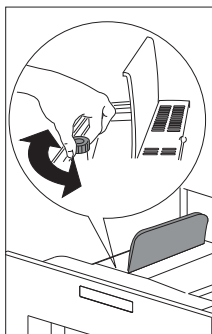

### Stille inn kvernnivået

Hvis kaffen dispenseres for fort eller for sakte (i dråper), kan du endre malenivået.

### Bare endre malenivået under kverneprosessen. Ellers kan kaffemaskinen bli skadet.

1. Drei mot klokken for å få finere malt kaffe, tregere levering og et kremete utseende.
2. Drei med klokken for grovere malt kaffe og raskere levering (ikke en dråpe om gangen).

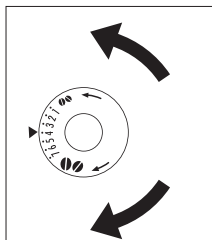

Justeringen vil bli tydelig etter minst to kopper kaffe er laget.

### Tilberede espressokaffe med malt kaffe

1. Trykk på berøringstasten "Coffee strength" (6), og velg "PRE-GROUND" (Formalt kaffe).
2. Pakk ut maskinen ved å trekke den utover med håndtakene.
3. Løft det midtre lokket og fyll på med et mål av formalt kaffe i trakten, skyv apparatet tilbake og fortsett som beskrevet i avsnittet "Lage kaffe ved hjelp av kaffebønner". Du kan lage bare en kaffe av

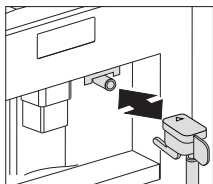
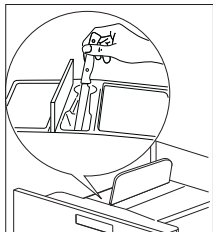
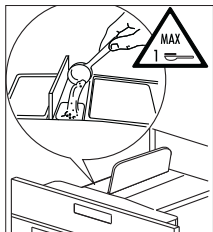
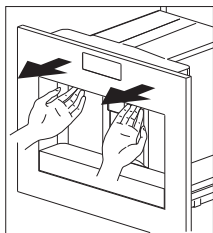

gangen ved å trykke på berøringstasten “One cup deliver” (10).

4. Etter å ha brukt maskinen med ferdigmalt kaffe, for å gå tilbake til å lage kaffe med bønner, deaktivere funksjonen ferdigmalt kaffe ved å trykke på berøringstasten “Coffee strength” (6).

## Merknader

- Aldri introdusere ferdigmalt kaffe når maskinen er slått av ellers kan det spre seg gjennom innsiden av apparatet.
- Tilsett aldri mer enn 1 mål, ellers vil ikke apparatet lage kaffe.
- Bruk målet som er gitt.
- Introduser bare ferdigmalt kaffe for espresso-maskiner i trakten.
- Hvis mer enn ett mål ferdigmalt kaffe blir brukt og trakten tetter seg, trykk kaffen ned med en kniv og ta ut og rengjør kaffetrakteren og maskinen som beskrevet i avsnittet “Rengjøring av kaffetrakteren”-delen.

## Tilberede varmt vann

Varmt vann kan brukes til å varme opp kopper og lage varme drikker, som te eller posesupper.

**Advarsel! Sprutende varmt vann kan føre til skålding! Kun aktiver varmtvannsdysen når det er en beholder under den.**

1. Sett varmtvannsdysen på plass.
2. Sett en beholder under varmtvannsdysen.
3. Trykk på berøringstasten “Hot water” (13).  
Displayet viser “HOT WATER PRESS OK” (Varmt vann trykk ok).
4. Trykk på berøringstasten “OK” (9).

Varmt vann blir dispensert, displayet viser “HOT WATER” (Varmt vann).

Når den programmerte mengden varmt vann er dispensert, stopper dispenseringen automatisk.

Displayet viser “PLEASE WAIT” (Vennligst vent ...) noen sekunder.

Apparatet er deretter klar til å lage kaffe igjen og den sist valgte kaffeinnstillingen vises på displayet.

## Endre mengden varmt vann



Maskinen er som standard satt til automatisk levering av 150 ml varmt vann. Gå frem som følger for å endre disse mengdene:

1. Sett en beholder under vanddysen.
2. Trykk på berøringstasten "MENU" (2) for å åpne menyen
3. Trykk på rulleknappene (5 og 7) til "PROGRAM HOT WATER" (Varmt vann program) vises.
4. Trykk på berøringstasten "OK" (9) for å bekrefte.
5. Velg ønsket mengde vann ved å trykke rulleknappene (5 og 7). Fremdriftslinjen viser mengden av vann valgt.
6. Trykk på berøringstasten "OK" (9) for å bekrefte (eller berøringstasten "Return" (3) for å avbryte operasjonen.
7. Trykk på berøringstasten "Return" (3) for å avslutte menyen
8. Apparatet er nå omprogrammert med de nye innstillingene og er klar.

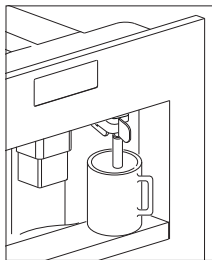

## Lage cappuccino

Standardinnstillingen er vanlig cappuccino.

1. Velg kaffesmaken du vil bruke til å lage cappuccino ved å trykke på berøringstasten "Coffee strength" (6).
2. Ta av lokket til melkebeholderen.
3. Fyll beholderen med omtrent 100 gram melk for hver cappuccino som skal fremstilles. Aldri overstige MAX-nivået (tilsvarer ca. 750 ml) merket på beholderen. Du bør helst bruke skummet eller semi-skummet melk ved kjøleskapstemperatur (cirka 5 °C).
4. Sørg for at inntaksslengen er satt riktig inn i gummivaskeren. Deretter bytt beholderlokket.
5. Sett skummet melk-regulatoren (N2) mellom ordene CAPPUCCINO og CAFFELATTE trykket på lokket til melkebeholderen.
6. Mengden av skum kan justeres ved å flytte regulatoren mot ordet CAFFELATTE for tettere skum. Flytt den mot ordet CAPPUCCINO for en mindre tett skum.
7. Fjern varmtvannsdysen og fest melkebeholderen til dysen.
8. Posisjoner melkdysen og deretter sett en tilstrekkelig stor kopp under kaffe og melkdysene.
9. Trykk på berøringstasten "Cappuccino deliver" (12). "CAPPUCCINO" vises og etter noen sekunder, flyter skummet melk ut av melkdysen i koppen under (levering stopper automatisk).
10. Apparatet leverer kaffe.
11. Cappuccino er nå klar. Sukre til smak og, om ønsket, strø litt kakaopulver over skummet.

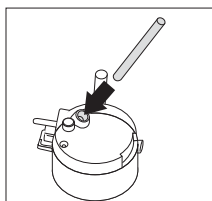
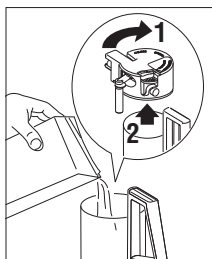

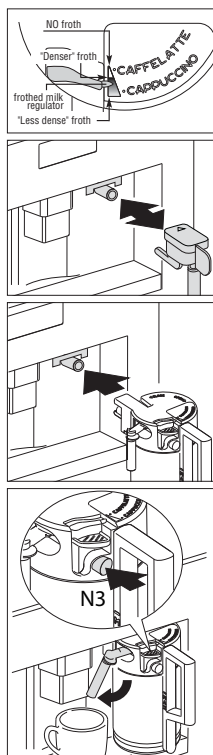

### Merknader

- Mens du lager cappuccino, kan strømmen av skummet melk eller kaffe avbrytes ved å trykke på berøringstasten “Cappuccino deliver” (12).
- Hvis melken i beholderen fullfører samtidig som det leveres skummet melk, fjerner du beholderen og tilsetter melk. Deretter kan du feste den og trykke på berøringstasten “Cappuccino deliver” (12) for å be om cappuccino igjen.
- For å sikre fullstendig renslighet og hygiene av melkeskummeren, alltid rengjøre kretser i lokket til melkebeholderen etter at cappuccino er laget. “TRYKK CLEAN” blinker i displayet.
  - Sett en beholder under melkedysen.
  - Trykk på CLEAN-knappen på lokket (N3) og hold den inne i minst fem sekunder for å starte rengjøringen. Apparatet viser meldingen “CLEANING” (Rengjøring) over en fremdriftslinje. Du bør ikke slippe CLEAN-knappen før fremdriftslinjen er fullført, som indikerer at rengjøringen er avsluttet. Når CLEAN-knappen slippes, stopper funksjonen. Etter rengjøring, ta av melkebeholderen og legg den i kjøleskapet. Melken bør ikke stå ute av kjøleskapet i mer enn 15 minutter.
- For å endre mengden kaffe eller skummet melk som apparatet leverer automatisk i koppen, fortsett som beskrevet i avsnittet “Endre mengden kaffe og melk til cappuccino”.

## **Endre mengden melk og kaffe til cappuccino**

Apparatet er som standard satt til å automatisk levere en standard cappuccino. Gå frem som følger for å endre disse mengdene:

### **Endre mengden melk**

1. Beholderen fylles med melk opp til det maksimale nivået som er angitt på beholderen.
2. Trykk på berøringstasten "MENU" (2) for å åpne menyen.
3. Trykk på rulleknappene (5 og 7) til "PROGRAM CAPPUCCINO" vises.
4. Trykk på berøringstasten "OK" (9) for å bekrefte. "PROGRAM MILK" vises.
5. Trykk på berøringstasten "OK" (9) igjen.
6. Velg ønsket mengde melk ved å trykke rulleknappene (5 og 7). Fremdriftslinjen viser mengden av melk valgt.
7. Trykk på berøringstasten "OK" (9) for å bekrefte eller berøringstasten "Return" (3) for å avbryte operasjonen).
8. Trykk på berøringstasten "Return" (3) to ganger for å avslutte menyen

### **Endre mengde kaffe**

1. Trykk på berøringstasten "MENU" (2) for å åpne menyen.
2. Trykk på rulleknappene (5 og 7) til "PROGRAM CAPPUCCINO" vises.
3. Trykk på berøringstasten "OK" (9) for å bekrefte.
4. Trykk på rulleknappene (5 og 7) til "COFFEE FOR CAPPUCC." vises.
5. Trykk på berøringstasten "OK" (9) igjen.
6. Velg ønsket mengde kaffe ved å trykke rulleknappene (5 og 7). Fremdriftslinjen viser mengden av kaffe valgt.
7. Trykk på berøringstasten "OK" (9) for å bekrefte eller berøringstasten "Return" (3) for å avbryte operasjonen.
8. Trykk på berøringstasten "Return" (3) to ganger for å avslutte menyen

## Rengjøring av dysene

Rengjør dysene på melkebeholderen hver gang etter du har varmet opp melk eller laget cappuccino. Ellers kan rester av melk feste seg.

1. Sett en beholder under melkedispenserrøret og trykk på CLEAN-knappen (N3) på melkebeholderen i minst 5 sekunder. Displayet viser "CLEANING" (Rengjøring)!

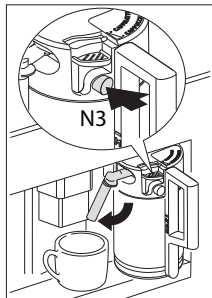

**Advarsel! Fare for skålding fra damp og varmt vann fra melkedispenseren.**

2. Fjern melkebeholderen og rengjør dysene på apparatet med en fuktig klut.

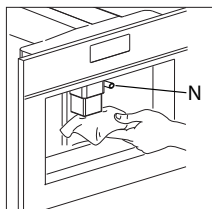

3. Sett varmtvannsdysen tilbake.

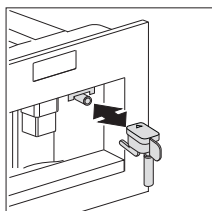

Ta ut melkebeholderen og sett den i kjøleskapet når du er ferdig med rengjøringen, da melken ikke bør være ute av kjøleskapet i mer enn 15 minutter. Se "Rengjøring av dysene og melkebeholderen" for informasjon om rengjøring av melkebeholderen.

## Ved hjelp av menyvalg

Menyvalgene brukes til å endre og lagre apparatets fabrikkinnstillinger, starte programmer og slå opp informasjon.

Det består av:

- Language (språk) (se “Stille språket” på side 19)
- Auto shut off time (automatisk avstenging) (se “Stille utkoblingstid” på side 21)
- Set clock (Still klokken)
- Start alarm (Start alarmer)
- Auto start
- Temperature (temperatur) (se “Stille kaffetemperaturen” på side 21)
- Water hardness (vannets hardhet) (se “Vannets hardhet” på side 20)
- Coffee program (kaffeprogram) (se “Endre mengden kaffe” på side 17)
- Cappuccino program (cappuccino-program) (se “Stille cappuccino-program” på side 15)
- Hot water (varmt vann) (se “Tilberede varmt vann” på side 14)
- Descale (avkalkning) (se “Gjennomføring avkalkningsprogram” på side 21)
- Reset to default (tilbakestill til standard) (se “Tilbakestill maskinen til fabrikkinnstillinger” på side 24)
- Statistics (statistikk) (se “Statistikk” på side 23)
- Lydsignal
- Kontrast



Hvis du ikke trykker på OK når du endrer en innstilling, går apparatet automatisk til kaffemodus etter 120 sekunder uten å lagre oppføringene.

For å gå tilbake til kaffemodus, trykk på berøringstasten “Return” (3).

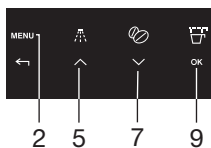

### Stille inn språk

Du kan velge mellom flere språk.

Et annet språk kan velges som følger:

1. Trykk på berøringstasten “MENU” og trykk på berøringstasten “Bla” (5 og 7) inntil menypunktet “VELG SPRÅK” vises. Bekreft menyvalget med berøringstastene “OK” (9).
2. Språket vises på displayet. Trykk på rulleknappene (5 og 7) til ønsket språk vises. Når ønsket språk vises, bekreft det med berøringstasten “OK” (9).

## Water hardness (vannhardhet)

“PLEASE DESCAL!” (Må avkalkes!) vises etter at apparatet har blitt brukt en fabrikkangitt tidsperiode, beregnet på grunnlag av den maksimale mengden kalk som kan finnes i vannet som brukes. Om nødvendig kan denne bruksperioden forlenges, noe som gjør avkalkningen sjeldnere, ved å programmere apparatet basert på den faktiske kalken i vannet som brukes. Bruk følgende fremgangsmåte

1. Fjern strimmelen “Total Hardness Test” (foran håndboken).  
Dypte den helt i vann i noen få sekunder. Fjern den og vent i 30 sekunder til fargen endres og en rekke røde prikker blir dannet. For eksempel, hvis det er 3 røde prikker på teststrimmelen, må du sette vannhardheten til nivå 3.



Hvis du ikke lenger har en hardhetstest, kan du finne dataene i tabellen nedenfor.

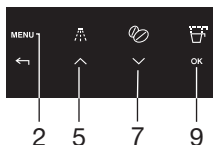

2. Trykk på berøringstasten “MENU” (2) og trykk på rulleknappene (5 og 7) inntil menypunktet “WATER HARDNESS” (Vannhardhet) vises. Bekreft menyvalget med berøringstasten “OK” (9).
3. Displayet viser gjeldende innstilling. Trykk på rulleknappene (5 og 7) inntil vannhardheten vises. Bekreft valget med berøringstasten “OK”. Apparatet er nå programmert til å gi advarsel om avkalkning når det er nødvendig, basert på den faktiske hardheten i vannet.



Informasjon om vannets hardhet i ditt område kan fås fra det lokale vannverket. Tabellen nedenfor viser hardhetsinnstillingen som maskinen din krever.

Tysk hardhet	Fransk hardhet	Vannhardhet
0 - 6 dH	0 - 11 fH	1
7 - 13 dH	12 - 17 fH	2
14 - 20 dH	18 - 36 fH	3
> 21 dH	> 37 fH	4

# INNSTILLINGER

## Stille inn kaffetemperaturen

Du kan velge mellom tre forskjellige nivåer.

Kaffens temperaturnivåer er definert som følger:

- TEMPERATURE LOW (Temperatur lav)
- TEMPERATURE MEDIUM (Temperatur medium)
- TEMPERATURE HIGH (Temperatur høy)

Fabrikkinnstillingen er TEMPERATURE HIGH (Temperatur høy). Du kan endre dette slik:

1. Trykk på berøringstasten "MENU" (2) og trykk på rulleknappene (5 og 7) inntil menypunktet "TEMPERATURE" (Temperatur) vises. Bekreft menyvalget med berøringstasten "OK" (9).
2. Displayet viser gjeldende innstilling. Velg en annen temperatur ved hjelp av rulleknappene (5 og 7). Når ønsket temperatur vises, bekreft det med berøringstasten "OK" (9).

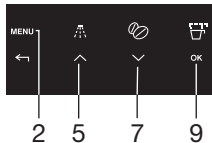

## Stille inn utkoblingstiden

Apparatet er som standard satt til å gå av automatisk 30 minutter etter siste kaffe har blitt laget. For å endre dette intervallet (maks. 120 min), gjør som følger:

- AUTO SHUTOFF TIME 1/2 hour (Automatisk utkoblingstid 1/2 time)
- AUTO SHUTOFF TIME 1 hour (Automatisk utkoblingstid 1 time)
- AUTO SHUTOFF TIME 2 hour (Automatisk utkoblingstid 1 time)

Du kan endre dette slik:

1. Trykk på berøringstasten "MENU" (2) og trykk på rulleknappene (5 og 7) inntil menypunktet "AUTO SHUTOFF TIME" (Automatisk utkoblingstid) vises. Bekreft menyvalget med berøringstasten "OK" (9).
2. Velg en annen utkoblingstid ved hjelp av rulleknappene (5 og 7). Når ønsket utkoblingstid vises, bekreft det med berøringstasten "OK" (9).

## Gjennomføring av avkalkningsprogram

Når displayet viser "PLEASE DESCALE!" (Må avkalkes!), må apparatet avkalkes.

1. Sett inn varmtvannsdysen.
2. Trykk på berøringstasten "MENU" (2) og trykk på rulleknappene (5 og 7) inntil menypunktet "DESCALE" (Avkalking) vises. Bekreft menyvalget med berøringstasten "OK" (9).
3. Det står "PLEASE CONFIRM" (Bekreft) i displayet. Bekreft med berøringstasten "OK" (9). Avkalkingsprogrammet starter. Den øverste linjen på skjermen veksler mellom "ADD DESCALER"

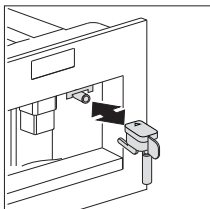

## INNSTILLINGER

(Fyll på avkalker) og “PLEASE CONFIRM” (Bekreft).

4. Tøm tanken for vann, hell flasken med avkalkingsmiddel inn i tanken i henhold til instruksjonene på pakken, og tilsett vann. Avkalkingsmidler kan kjøpes fra autoriserte tekniske servicesentre for senere avkalkning.

**Sørg for at eventuell sprut fra avkalkningsproduktet ikke kommer i kontakt med overflater som er følsomme for syrer, for eksempel marmor, kalkstein og keramikk.**

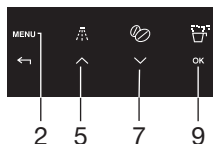
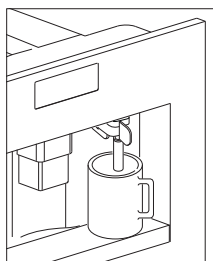

5. Sett en beholder med en kapasitet på minst 2 liter under varmtvannsdysen.
6. Trykk på berøringstasten “OK” (9). Displayet viser “DESCALING” (Avkalking). Avkalkingsvæsken renner ut av varmtvannsdysen. Avkalkingsprogrammet går automatisk gjennom en serie skyllinger og pauser for å fjerne kalkavleiringer fra innsiden av kaffemaskinen. Etter ca. 30 minutter er vanntanken tom og den øverste linjen på skjermen veksler mellom “DESCALE COMPLETE” (Avkalkingen ferdig) og “PLEASE CONFIRM” (Bekreft).
7. Trykk på berøringstasten “OK” (9). Displayet viser “RINSING, FILL TANK” (Spyling, fyll tanken). Apparatet er nå klar for en skylling med rent vann.
8. Tøm beholderen under varmtvannsdysen og sett den tilbake under det varmtvannsdysen.
9. Ta ut vanntanken og fyll den med rent vann.
10. Sett vanntanken tilbake på plass. Displayet viser: “PLEASE CONFIRM” (Bekreft).
11. Trykk på berøringstasten “OK” (9). En skylleprosess foregår med rent vann og skyllevannet renner ut av varmtvannsdysen. Etter noen minutter er vanntanken tom, og displayet viser “BEKREFT”.
12. Trykk på OK-tasten (9). Skjermen viser “SKYLLING FULLFØRT”.
13. Trykk på berøringstasten “OK” (9). Displayet viser “AVKALKINGEN FERDIG” og deretter “FYLL TANKEN!”
14. Ta ut vanntanken, fyll den med rent vann og sett den tilbake på plass.  
Apparatet er nå klar for bruk igjen og er tilbake til den siste kaffemodus som ble valgt.  
Hvis avkalkingssyklusen blir avbrutt før den er ferdig, fortsetter apparatet å vise avkalkingsmeldingen og programmet må startes på



# INNSTILLINGER



nytt fra begynnelsen.

## Unnlatelse av å avkalke apparatet ugyldiggjør garantien.



### Skylling

Dersom 2/3 minutter har gått siden du sist laget kaffe, bør du først skylle systemet for å forvarme bryggeenheten. Velg skyllefunksjonen fra den aktuelle menyen. La vannet renne ned i dryppebrettet under. Du kan også bruke dette vannet til å varme opp koppen som du bruker for kaffen. I dette tilfellet kan du bare la det varme vannet renne i koppen (og deretter tømme den).

1. Trykk på berøringstasten 'RINSE' (Skylling) (4).
2. Apparatet utfører en automatisk skylling (litt varmt vann kommer ut av munnstykket og fanges i dryppebrettet).

4



### Statistikk

Du kan slå opp følgende informasjon:

- antall kaffe laget med apparatet opp til det punktet,
- antall avkalkingsprosedyrer utført,
- antall cappuccino laget.
- Antall liter vann.

2 kopper kaffe dispensert samtidig regnes som 2 kopper.

Fortsett som følger for å slå opp verdiene:

1. Trykk på berøringstasten "MENU" (2) og trykk på rulleknappene (5 og 7) inntil menyunktet "STATISTICS" (Statistikk) vises. Bekreft menyvalget med berøringstasten "OK" (9).
2. Antallet kopper dispensert så langt vises på displayet, f.eks. "ANTALL KAFFE 135".
3. Trykk flere ganger på rulleknappen (7) for å vise antall avkalkningsprosedyrer utført, f.eks. "ANTALL AVKALK. 5", "ANTALL VANN" og deretter antall cappuccino, f.eks. "ANTALL CAPPUCC. 135".

### Tilbakestill apparatet til fabrikkinnstillingene

Denne funksjonen tilbakestiller tidligere endrede verdiene til fabrikkinnstillingene.

Følgende innstillinger eller lagrede data blir berørt:

# INNSTILLINGER

- kaffe-, vann- og cappuccino-mengde
- water hardness (vannhardhet),
- coffee temperature (kaffetemperatur),
- switch-off time (utkoblingstid).
- aktiveringstid
- Kontrast

Standardinnstillingene fra fabrikkene kan endres som følger:

1. Trykk på berøringstasten "MENU" (2) og trykk på rulleknappene (5 og 7) inntil menyunktet "RESET TO DEFAULT" (Tilbakestill) vises. Bekreft menyvalget med berøringstasten "OK" (9).
2. Det står "PLEASE CONFIRM" (Bekreft) i displayet.
3. Bekreft menyvalget med berøringstasten "OK" (9).

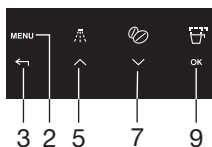

## Stille inn klokken

1. Trykk på berøringstasten "MENU" (2) og trykk på rulleknappene (5 og 7) inntil menyunktet "SET CLOCK" (Still klokken) vises.
2. Trykk på berøringstasten "OK" (9).
3. Bruk ikonene (B7) og (B8) for å stille time, og trykk på OK-ikonet (B9) for å bekrefte.
4. Bruk rulleknappene (5 og 7) for å stille minuttene, deretter trykk på berøringstasten "OK" (9) for å bekrefte.
5. Trykk på berøringstasten "RETURN" (3) for å gå ut av menyen.

## Stille inn automatisk starttid

Denne funksjonen programmerer hvor lenge maskinen skal slås på automatisk.

1. Kontroller at klokken på apparatet er angitt.
2. Trykk på berøringstasten "MENU" (2) for å gå inn i menyen og trykk på rulleknappene (5 og 7) inntil menyunktet "START TIME" (Starttid) vises.
3. Trykk på berøringstasten "OK" (9).
4. Bruk rulleknappene (5 og 7) for å stille automatisk starttid, deretter trykk på berøringstasten "OK" (9) for å bekrefte.
5. Bruk rulleknappene (5 og 7) for å stille minuttene, deretter trykk på berøringstasten "OK" (9) for å bekrefte.

## Automatisk start

1. Trykk på rulleknappene (5 og 7) for å aktivere automatisk startfunksjonen inntil "AUTO START" vises.
2. Trykk på berøringstasten "OK" (9) for å bekrefte. "Klokke"-symbolet

# INNSTILLINGER

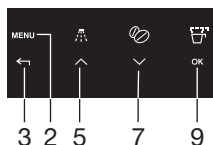

vises på displayet.

3. Trykk på berøringstasten “RETURN” (3) for å gå ut av menyen.
4. For å deaktivere automatisk oppstart-funksjonen, trykk på berøringstasten “MENU” (2), deretter trykker du henholdsvis på berøringstastene (5 og 7) til apparatet viser meldingen “AUTO START”. Trykk på berøringstasten “OK” (9). “CONFIRM” (Bekreft) vises i displayet. Trykk på berøringstasten “RETURN” (3) for å deaktivere og “klokke”-symbolet vil forsvinne.

## Lydsignal

Dette aktiverer eller deaktiverer lydalarmer som utløses av maskinen hver gang et ikon trykkes på eller et tilbehør er satt inn/tatt ut.

**NB!** Lydalarmer er aktivert som standard.

1. Trykk på berøringstasten “MENU” (2) for å gå inn i menyen og trykk på rulleknappene (5 og 7) inntil meny punkt “BUZZER” (Lydsignal) vises.
2. Trykk på berøringstasten “OK” (9). “BUZZER PLEASE CONFIRM” (Lydsignal, bekreft) vises.
3. Trykk på berøringstasten “RETURN” (3) for å deaktivere eller berøringstasten “OK” (9) for å aktivere lydsignalet.
4. Trykk på berøringstasten “RETURN” (3) for å gå ut av menyen.

## Justere kontrast

For å øke eller redusere kontrasten på skjermen, gjør som følger:

1. Trykk på berøringstasten “MENU” (2) for å gå inn i menyen og trykk på rulleknappene (5 og 7) inntil meny punkt “KONTRAST” vises.
2. Trykk på berøringstasten “OK” (9).
3. Trykk på rulleknappene (5 og 7) inntil ønsket skjermkontrast nås. Fremdriftslinjen indikerer nivået på kontrasten valgt.
4. Trykk på berøringstasten “OK” (9) for å bekrefte.
5. Trykk på berøringstasten “RETURN” (3) en gang for å avslutte funksjonen eller to ganger for å gå ut av menyen.

## Rengjøring



**Før du utfører en rengjøring, må maskinen slås av ved å trykke på hovedbryteren (A) og koblet fra strømmettet. Senk aldri kaffetrakteren i vann.**

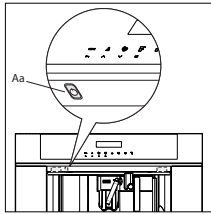

### Rengjør kaffemaskinen

Ikke bruk løsemidler eller vaskemidler til å rengjøre kaffetrakteren. En myk, fuktig klut vil være nok. Aldri vask noen av komponentene i kaffetrakteren i en oppvaskmaskin.

Følgende deler av maskinen må rengjøres regelmessig:

- Grutbeholder (Q).
- Dryppebrett (F).
- Vanntank (D).
- Kaffedyser (H)
- Ferdigmalt kaffetrakt (U).
- Innsiden av maskinen, tilgjengelig etter åpning av sidedøren (G).
- Trakteenhet (L).

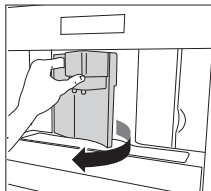

### Rengjøring av grutbeholder (Q)

Når "EMPTY WASTE COFFEE CONTAINER" (Tøm grutbeholder) vises, må grutbeholderen tømmes og rengjøres. For å rengjøre:

- Åpne serviceluken på forsiden av apparatet, trekk ut dryppebrettet og rengjør.
- Rengjør grutbeholderen nøye.

**Viktig!** Når dryppebrettet tas ut må grutbeholderen alltid tømmes.

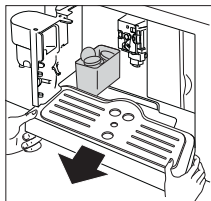

### Rengjøring av dryppebrettet (F)

**Viktig!** Hvis dryppebrettet ikke er tørt, kan vann renne over.

Dette kan skade maskinen. Dryppebrettet er utstyrt med en indikator (rød) som viser vannivået. Før denne indikatoren stikker fra kopskuffen, må dryppebrettet tømmes og rengjøres.

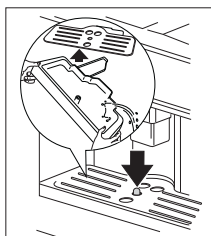

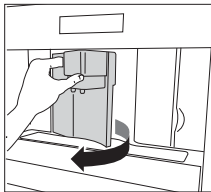

## For å fjerne dryppebrettet (F)

1. Åpne servicedøren.
2. Ta av dryppebrettet og grutbeholderen.
3. Rengjør dryppebrettet og grutbeholderen.
4. Bytt ut dryppebrettet og grutbeholderen.
5. Lukk tjenestedøren.

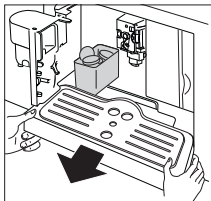

## Rengjøring av vanntanken (D)

1. Rengjør vanntanken med jevne mellomrom (ca. en gang i måneden) med en fuktig klut og litt mildt oppvaskmiddel.
2. Fjern alle spor av oppvaskmiddel.

## Rengjøring av dysene

1. Rengjør dysene med jevne mellomrom ved hjelp av en svamp.
2. Sjekk regelmessig at hullene i kaffedysen ikke er blokkert. Fjern kaffegrut med en tannpirker om nødvendig.

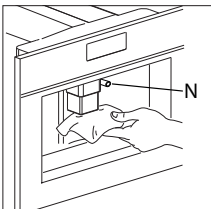

## Melkerester igjen på dysen (N) og i beholderen kan føre til feil bruk av apparatet.

Hver gang du bruker kaffetrakteren må de derfor fjernes ved å rengjøre munnstykket med en svamp.

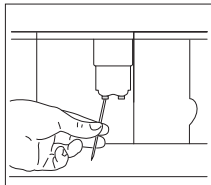

## Rengjøring av kaffetrakteren for ferdigmalt kaffe

- Kontroller regelmessig (ca. en gang i måneden) at kaffetrakteren for ferdigmalt kaffe ikke er blokkert.

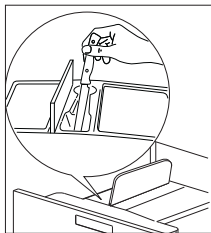

## Rengjøring av innsiden av kaffetrakteren

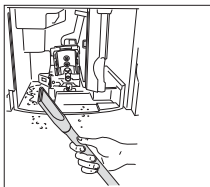

- Kontroller regelmessig (ca. en gang i uken) at apparatet ikke er skittent. Fjern kaffegrut med en svamp om nødvendig.
- Fjern restene med en støvsuger.

## Rengjøring av bryggeenheten

Bryggeenheten må rengjøres regelmessig for å unngå oppbygging av kafferester som kan forårsake funksjonsfeil.

**Kaffetrakteren kan bare tas ut når apparatet er slått av ved å trykke på på/standby-knappen (Aa). Ellers kan kaffemaskinen bli skadet.**

Bruk følgende fremgangsmåte

1. Slå av apparatet ved å trykke på på/standby-knappen (Aa) (**ikke slå av hovedbryteren eller trekk ut kontakten**) og vent til displayet slås av.
2. Åpne servicedøren.
3. Ta av dryppebrettet og grutbeholderen.
4. Trykk på de to røde tastene innover og samtidig trekk trakteenheten utover

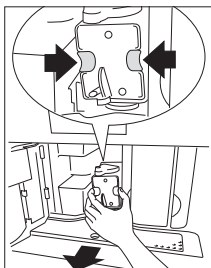

**Rengjør kaffetrakteren under rennende vann fra springen uten å bruke vaskemiddel. Aldri rengjør bryggeenheten i oppvaskmaskinen.**

**Ikke bruk oppvaskmiddel til å rengjøre kaffetrakteren. Det ville fjerne smøremidlet på innsiden av stampelet.**

5. Legg kaffetrakteren i vann i ca. 5 minutter, og skyll.
6. Etter rengjøring, skift ut trakteenheten (L) ved å skyve den på intern støtte (S) og fest (P) på bunnen, og skyv deretter PUSH symbolet fullt inn til den klikker på plass.

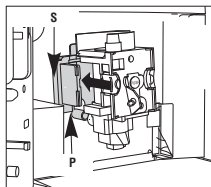

**NB! Dersom kaffetrakteren er vanskelig å sette inn, må du først tilpasse den til de rette dimensjonene ved å trykke den hardt fra bunnen og toppen.**

7. Når den er satt inn, sørg for at de to røde tastene har klikket tilbake,

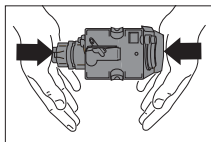

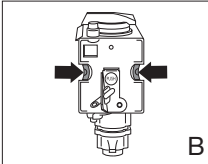
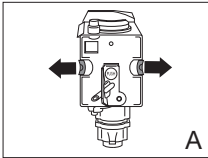

ellers kan ikke servicedøren lukkes.

- De to røde knappene går riktig ut (A).
- De to røde knappene går ikke riktig ut (B).

8. Bytt ut dryppebrettet og grutbeholderen.
9. Lukk tjenstedøren.

## Merknader

- Hvis bryggeenheten ikke er satt på plass riktig, kan ikke tjenstedøren lukkes.
- Hvis det er vanskelig å sette inn trakteenheten må det gjøres i riktig høyde (før du setter den inn) ved å trykke trakteenheten sammen fra topp og bunn.
- Hvis det fortsatt er vanskelig å sette inn bryggeenheten:
  - La den være ute av apparatet, sett dryppebrettet på plass, lukk tjenstedøren, slå av hovedbryteren på baksiden av apparatet til "off" og deretter til "on" igjen.
  - Vent til alle lysene er av, og deretter åpne døren, fjern dryppebrettet og bytt ut bryggeenheten.
  - Skift dryppebrettet, sammen med grutbeholderen.
  - Lukk tjenstedøren.

## Rengjøring av melkebeholderen (N)

Rengjør alltid rørene inne i melkebeholderen når du lager melk. Hvis det fortsatt er melk i beholderen, ikke ta den ut av kjøleskapet i mer enn strengt nødvendig. Rengjør beholderen hver gang du lager melk som beskrevet i avsnittet "Lage cappuccino".

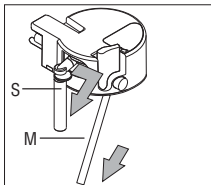
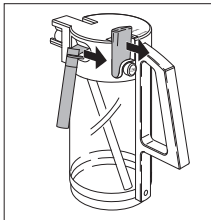

**Alle komponentene kan vaskes i oppvaskmaskin, sett dem i den øverste kurven i oppvaskmaskinen.**

1. Vri lokket til melkebeholderen med klokken og deretter ta det av.
2. Fjern melkedysen (S) og inntaksslengen (M).
3. Fjern skummet melk-regulator (F) ved å dra den utover.
4. Vask alle delene grundig med varmt vann og mildt oppvaskmiddel.

## VEDLIKEHOLD

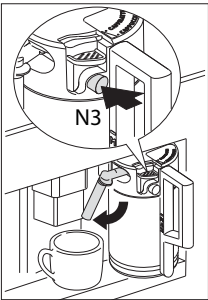
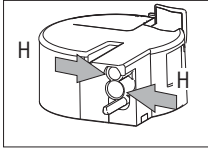
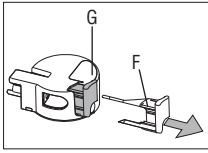

Pass på at det ikke er noen melkerester igjen inne i hullene (H) og rillen (G) på den fine enden av skummet melk-regulatoren (F).

5. Sjekk at inntaksslangen og dysen ikke er tilstoppet med melkerester.
6. Skift ut skummet melk-regulatoren, melkedysen og inntaksslangen.
7. Skift ut beholderlokket.

### Rengjøring av dysene

Rengjør dysene på melkebeholderen hver gang etter du har varmet opp melk eller laget cappuccino. Ellers kan rester av melk feste seg.

- Sett en beholder under melkedispenserrøret og trykk på CLEAN-knappen (N3) på melkebeholderen i minst 5 sekunder. Displayet viser "RENGJØRING!"

**Advarsel! Fare for skålding fra damp og varmt vann fra melkedispenseren.**





## MELDINGER

MELDING	BETYDNING	FREMGANGSMÅTE
FYLL TANKEN!	Vannbeholderen er tom eller ikke ordentlig på plass.  Vannbeholderen er skitten eller det er kalkavleiringer inni den.	Fyll vannbeholderen og sett den tilbake i henhold til instruksjonene.  Skyll eller avkalk vanntanken.
MALINGEN FOR FIN, JUSTER MALINGEN + TRYKK "OK"	Kaffe kommer ut for sakte.  Kaffemaskinen kan ikke lage kaffe.	Vri bryteren for kvernenivået med klokken én posisjon (se "Stille kvernenivået").  Sett en beholder under varmtvannsdysen og trykk på berøringstasten "varmt vann" (13).
TØM GRUTBEHOLDER	Avfallsbeholderen er full.	Tøm, rengjør og skift ut grutbeholderen.
SETT INN GRUTBEHOLDER	Avfallsbeholderen ble ikke skiftet etter rengjøring.	Åpne tjenestedøren og sett inn avfallsbeholderen.
LEGG TIL FERDIGMALT KAFFE	Kaffe ble ikke lagt i filteret etter å ha valgt filterkaffe-funksjonen.	Legg til malt kaffe som beskrevet i "Tilberede espressokaffe med malt kaffe".

## MELDINGER

MELDING	BETYDNING	FREM GANGSMÅTE
FYLL BØNNER	Det er ingen flere kaffebønner i kaffebønnebeholderen.  Hvis kvernemekanismen er veldig høylydt kan dette bety at en liten stein fra kaffebønnene har blokkert kvernemekanismen.	Fyll kaffebønnebeholderen.  Kontakt kundeservice.
MÅ AVKALKES!	Viser at kaffemaskinen har kalkavleiringer.	Avkalkningsprogrammet må utføres så snart som mulig (se "Gjennomføring av avkalkningsprogram").
LUKK DØREN!	Tjenestedøren er åpen.	Lukk tjenestedøren. Hvis servicedøren ikke kan lukkes, sørg for at trakteenheten er riktig satt inn (se "Rengjøring av trakteenheten").
INSERT BREWING UNIT! (Sett inn bryggeenhet)	Noen glemte å sette bryggeenheten tilbake i kaffemaskinen etter rengjøring.	Sett inn trakteenheten, (se "Rengjøring av trakteenheten").
ALARM!	Innsiden av maskinen er svært skitten	Rengjør innsiden av maskinen nøye (se "Rengjøring av kaffemaskinen" Hvis kaffemaskinen fremdeles viser denne meldingen når den har blitt rensset, vennligst kontakt kundeservice.

## Feilsøkingstabell

Hvis apparatet ikke fungerer som det skal, betyr det nødvendigvis ikke at det er defekt. Hvis kaffemaskinen ikke virker og en melding vises, se problemløsning i kapittel 7. Prøv å finne en løsning først ved å kontrollere punktene i tabellen nedenfor hvis det ikke er en feilmelding, eller ta kontakt med serviceavdelingen. (Se garantibeviset for detaljer.)

<b>FAULT (Feil)</b>	<b>CAUSE (Årsak)</b>	<b>SOLUTION (Løsning)</b>
Kaffen er ikke varm.	Koppene ble ikke forvarmet.  Bryggeenheten er for kald.	Forvarme koppene ved å skylle dem med varmt vann (se "Tips for å lage varmere kaffe").  Varm opp trakteenheten med skylleprogrammet før du lager kaffe (se "Skylning").
Kaffen har ikke nok krem.	Kaffen er for grovmalt.  Kaffeblendingen er ikke egnet.	Vri bryteren for kvernenivået mot klokken én posisjon (se "Stille kvernenivået").  Bruk en kaffeblending som er egnet til helautomatiske kaffemaskiner.
Kaffe kommer ut for sakte.	Kaffen er for finmalt.	Vri bryteren for kvernenivået med klokken én posisjon (se "Stille kvernenivået").
Kaffe kommer ut for raskt.	Kaffen er for grovmalt.	Vri bryteren for kvernenivået mot klokken én posisjon (se "Stille kvernenivået").
Kaffe kommer bare ut av en av munnstykkene på kaffedispenseren.	Hullene på tutene er blokkert.	Fjern de tørre kafferestene med en nål (se "Rengjøring av kaffemaskinen").

## FEILSØKING

FAULT (Feil)	CAUSE (Årsak)	SOLUTION (Løsning)
Maskinens av/på-knapp er trykket, men reagerer ikke.	Hovedbryteren på høyre side av apparatet er ikke slått på eller støpselet er ikke satt i.	Kontroller at hovedbryteren er i "PÅ"-posisjon, og at strømledningen er plagget ordentlig i stikkkontakten.
Bryggeenheten kan ikke tas ut for rengjøring.	Kaffemaskinen er slått på. Bryggeenheten kan kun tas ut når maskinen er slått av.	Slå apparatet av og ta ut trakteenheten (se "Rengjøring av trakteenheten"). <b>VIKTIG:</b> Bryggeenheten kan kun tas ut når maskinen er slått av. Hvis du prøver å ta ut bryggeenheten mens kaffemaskinen er slått på, kan den bli alvorlig skadet.
Vannet kommer ut av dysene i stedet for kaffe.	For mye filterkaffe ble satt inn.	Ta ut trakteenheten og rengjør innsiden av maskinen (se "Rengjøring av kaffemaskinen" og "Rengjøring av trakteenheten"). Gjenta prosessen med maksimalt 2 måleskjeer med malt kaffe.
Malt kaffe ble brukt (i stedet for kaffebønner), og maskinen vil ikke dispensere kaffe.	Malt kaffe ble satt inn mens maskinen var slått av.	Ta ut trakteenheten og rengjør innsiden av maskinen (se "Rengjøring av kaffemaskinen" og "Rengjøring av trakteenheten"). Gjenta prosessen med maskinen slått på.

## FEILSØKING

<b>FAULT (Feil)</b>	<b>CAUSE (Årsak)</b>	<b>SOLUTION (Løsning)</b>
Kaffe kommer ikke ut av tutene på kaffeuttaket, men ut av tjenestedøren på siden.	Hullene på kaffedispenseren er blokkert med tørket kaffe.  Svingskuffen på innsiden av tjenesteluken er blokkert, og vil ikke flytte.	Fjern de tørre kafferestene med en nål (se "Rengjøring av kaffemaskinen").  Rengjør svingskuffen forsiktig, spesielt i området rundt hengslene slik at disse fortsetter å bevege seg.
Melk er skummet opp for mye eller for lite.	Feil innstilling av glideren på melkebeholderens lokk.  Dersom melken ikke skummer nok sitter ikke melkebeholderen riktig på plass.	Du kan angi mengden skum på melken til flere nivåer ved hjelp av glidebryteren på lokket: "CAPPUCCINO" (svært skummet melk) eller "CAFFELATTE" (ikke så skummet melk).  Sett melkebeholderen tilbake på plass.

## Hva du må passe på



- Etter emballasjen er fjernet, må du kontrollere at produktet er komplett og uskadet. Hvis du er i tvil, må du ikke bruke det, men kontakte en kvalifisert fagperson.
- Installasjonen må utføres av en kvalifisert tekniker og i samsvar med gjeldende forskrifter.
- Emballasjen (plastposer, polystyren osv.) må ikke bli stående innen rekkevidde for barn, da de kan representere en fare.
- Installer aldri maskinen i omgivelser hvor temperaturen kan nå 0 °C eller lavere (apparatet kan bli skadet hvis vannet fryser).
- Kontroller at nettspenningen tilsvarer spenningen som er angitt på apparatets typeskilt. Koble apparatet til en effektivt jordet stikkontakt med minimum strømstyrke på 10A.  
Produsenten kan ikke anses som ansvarlig for mulige hendelser forårsaket av manglende tilstrekkelig jordet strømnnett.
- Sørg for at kontakten som brukes er fritt tilgjengelig til enhver tid, slik at apparatet kobles fra når det er nødvendig.
- Aldri rør støpselet med våte hender.
- Trekk aldri i strømkabelen da du kan skade den.
- Dette apparatet kan installeres over en innebygd stekeovn det sistnevnte er utstyrt med en kjølevifte på baksiden (maksimal kraft: 3KW).
- Ikke bruk flere adaptere eller skjøteledninger.
- Strømkabelen på dette apparatet må ikke byttes av brukeren, da denne operasjonen krever bruk av spesialverktøy. Hvis kabelen er ødelagt eller må byttes ut, ta kontakt med et autorisert servicesenter for å unngå risiko.
- Du bør tilpasse vannhardheten så snart som mulig ved å følge instruksjonene.

# MONTERINGSANVISNINGER

## Innebygging

Vennligst sjekk minimum tiltak som er nødvendige for riktig installasjon av apparatet. Kaffemaskinen må installeres i en kolonneenhet, som må være festet til veggen.

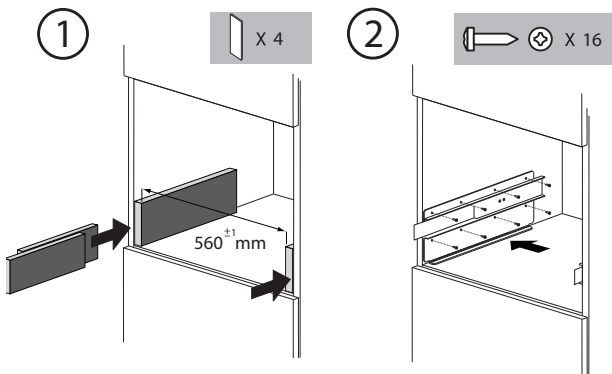
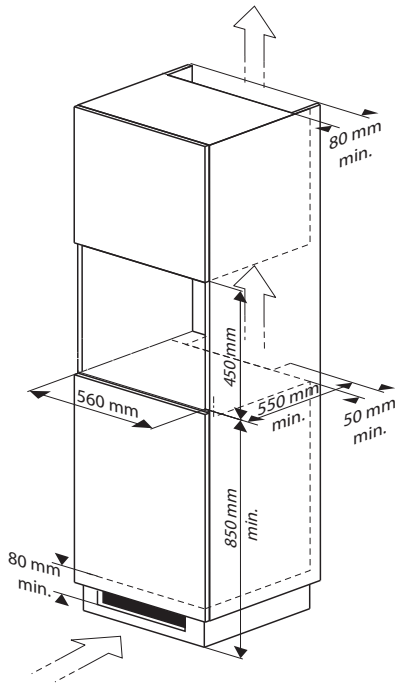

# MONTERINGSANVISNINGER

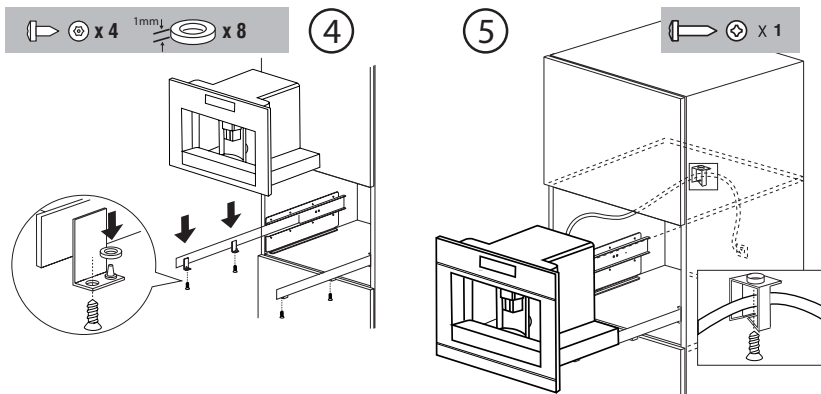

- Plasser apparatet på skinnen, sørg for at stiftene er riktig satt inn i husene, fest deretter skruene som følger med.
- Hvis høyden til apparatet krever justering, bruk mellomromsdissen som følger med.

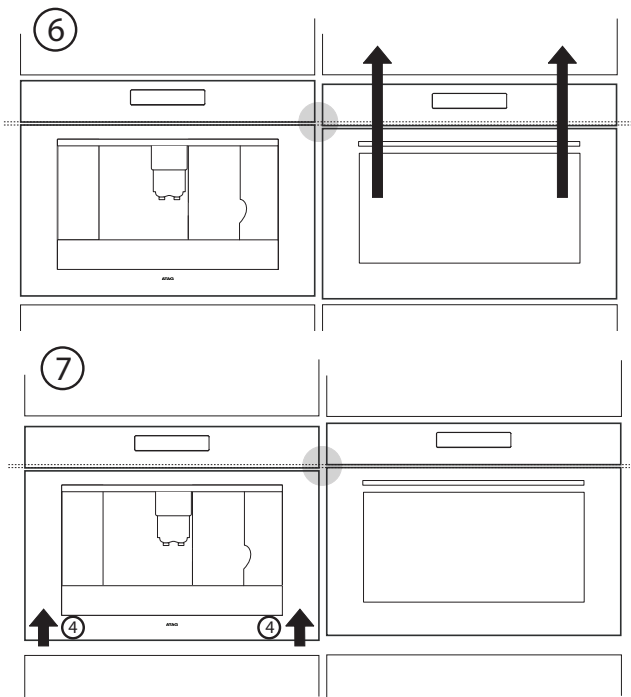



## Avhending av apparatet og emballasje

Emballasjen til dette apparatet er resirkulerbar og kan ha vært laget av:

- papp
- papir
- Polyetenfolie (PE)
- CFC-fri polystyren (PS hardskum).
- polypropylenteip (PP).

Avhende disse materialene på en ansvarlig måte og i henhold til myndighetenes reguleringer.



Apparatet bærer symbolet av en strek over en søppelbøtte for å konstatere at segregert behandling er obligatorisk for å unngå eventuelle negative effekter på miljø og folkehelse. Dette betyr at ved slutten av levetiden må du levere den inn på et spesielt renovasjonssenter som drives av lokale myndigheter eller en forhandler.

Segregert prosessering muliggjør gjenvinning av materialene som brukes i produksjonen av dette apparatet, og dermed sparer betydelig i form av råvarer og energi.

### **Samsvarserklæring**



Vi bekrefter at produktene våre oppfyller gjeldende direktiver, beslutninger og reguleringer, samt kravene som fremgår i standardene det henvises til.

EF forordning 1275/2008 for standby

## Tekniske data

Dataplatten på siden av apparatet angir den totale belastningen når den er tilkoblet, nødvendig spenning og frekvens.

