

---

# gorenje<sup>+</sup>

Betjeningsvejledning

Bruksanvisning

Käyttöohjeet

Návod na použitie

Návod k obsluze

Istruzioni per l'uso

GCC800X

GCC800B





# INDHOLDSFORTEGNELSE

---

<b><i>Indledning</i></b>		4
<b><i>Beskrivelse</i></b>		5
<b><i>Betjeningspanel</i></b>		6
<b><i>Sikkerhedsforskrifter</i></b>		
	Vær opmærksom på følgende	7
<b><i>Brug</i></b>		
	Forberedelse	11
	Betjening	12
<b><i>Indstillinger</i></b>		
	Brug af menufunktioner	21
<b><i>Vedligeholdelse</i></b>		
	Rengøring	28
<b><i>Meddelelser</i></b>		
	Fejloversigt	35
<b><i>Fejlfinding</i></b>		35
<b><i>Installation</i></b>		
	Vær opmærksom på følgende	38
	Indbygning	39
<b><i>Appendiks</i></b>		
	Bortskaffelse af apparat og emballage	41
	Tekniske data	41

Denne kaffemaskine brygger velsmagende kaffe, espresso og cappuccino. Du kan brugertilpasse maskinens indstillinger, så de passer til dine personlige præferencer og smag.

Der blev brugt kaffe på fabrikken for at teste apparatet, og det er derfor helt normalt, at der er spor af kaffe i møllen. Apparatet er dog med garanti helt nyt.

**Læs først brugsanvisningen omhyggeligt og helt, før du begynder at bruge apparatet, og gem den til senere brug.**



### **Forebyggende vedligeholdelse**

Din kaffemaskine kræver forebyggende vedligeholdelse. For at kunne garantere, at kaffemaskinen arbejder korrekt og er driftssikker, anbefaler Gorenje+ servicering af maskinen hvert 2.-3. år (efter maks. 8.000 kopper).

## Anvendte piktogrammer



### **Vigtig information**



**Fare! Elektrisk apparat**



**Fare for forbrænding**



### **Tips**

**De dele, som kan komme i kontakt med kaffe eller mælk, er i overensstemmelse med bestemmelser i EØF-direktiv 1935/2004 om materialer egnet til kontakt med fødevarer.**

**Dette apparat er mærket i overensstemmelse med EU-direktiv 2004/108/EF om affald af elektrisk og elektronisk udstyr (WEEE).**

# BESKRIVELSE

A. Hovedafbryder / Aa. Tændt/Standby-tast

B. Håndtag

C. Dyse

D. Vandbeholder (aftagelig)

E. Kopbakke

F. Drypbakkerist (aftagelig)

G. Servicelåge

H. Højdejusterbar kaffedispenser

I. Betjeningspanel

J. Låg til kaffebønneholder

K. Låg til kaffetragt

L. Bryggerenhed

M. Strømkabel

N. Mælkebeholder:

N1. Låg (aftageligt)

N2. Skyder CAFFELATTE/  
CAPPUCCINO (aftagelig)

N3. CLEAN-knap

N4. Mælkeudløbsrør (aftageligt)

N5. Sugerør (aftageligt)

O. Varmtvandsdyse (aftagelig)

P. Måleske til formalet kaffe

Q. Kaffegrumsbeholder (kan tages ud)

R. Drejeknap til indstilling af malingsgrad

S. Bønnebeholder

T. Plads til måleskeen

U. Fylderende til formalet kaffe

V. Kaffetragt

W. Plads til tilbehør (venstre og højre)

X. IEC-kontakt

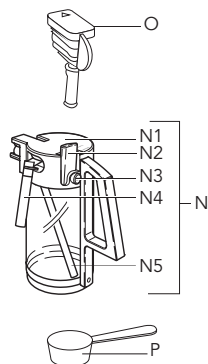
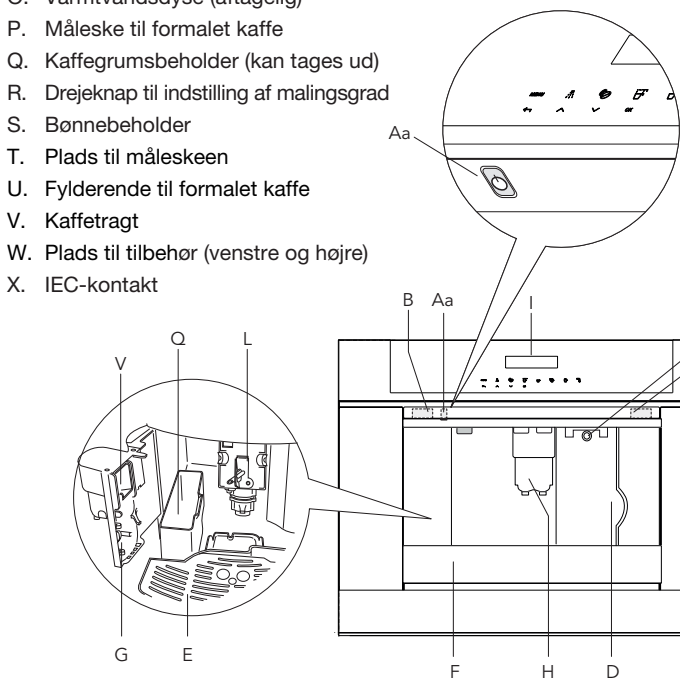
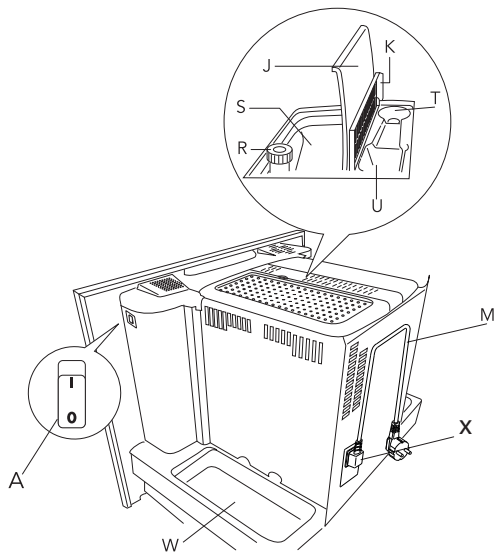

# BETJENINGSPANEL

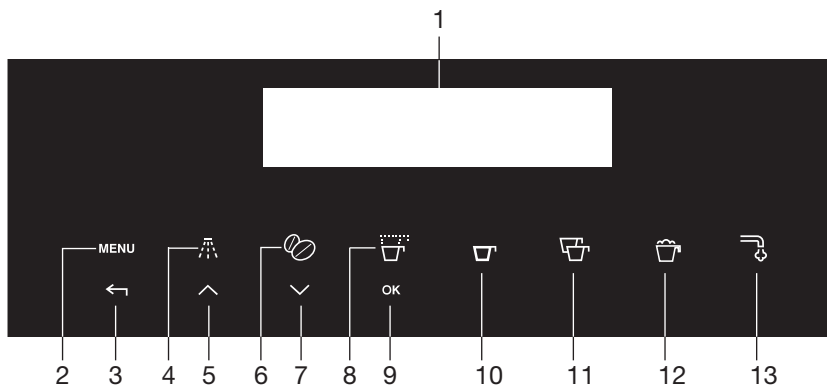

1. Display
2. Berøringstast 'MENU' til aktivering eller deaktivering af menuen
3. Berøringstast 'TILBAGE' til at forlade den valgte funktion
4. Berøringstast 'Skyl'
5. Berøringstast 'RUL' til at rulle frem gennem menuen og displayet
6. Berøringstast 'Kaffestyrke' til at vælge styrke eller formalet
7. Berøringstast 'RUL' til at rulle tilbage gennem menuen og displayet
8. Berøringstast til at vælge mængden af kaffe (espresso, lille kop, medium kop, stor kop, krus)
9. Berøringstast 'OK' til bekræftelse af den valgte funktion
10. Berøringstast 'Leveres en kop kaffe'
11. Berøringstast 'Leveres to kopper kaffe'
12. Berøringstast 'Leveres Cappuccino'
13. Berøringstast 'Leveres varmt vand'

### Vær opmærksom på følgende



- **ADVARSEL:** Apparatet og dets tilgængelige dele kan blive varme under brug. Der bør udvises forsigtighed for at undgå at røre varmelegemer.



- Varmelementet overflade indeholder restvarme efter brug, og de ydre dele af apparatet kan, afhængigt af anvendelsen, forblive varme i nogle minutter.
- Dette apparat er ikke beregnet til at blive brugt af personer (herunder børn) med nedsatte fysiske, sensoriske eller mentale evner eller med manglende erfaring og viden, medmindre de er blevet instrueret i apparatets anvendelse under opsyn af en person, der er ansvarlig for deres sikkerhed.
- **ADVARSEL:** Modeller med glasoverflader: brug ikke apparatet, hvis glasoverfladen er revnet.
- Børn bør holdes under opsyn for at sikre, at de ikke leger med apparatet.
- **ADVARSEL:** når apparatet rengøres, må man ikke anvende alkaliske rengøringsmidler, der kan skade apparatet. Anvend en blød klud og neutralt rengøringsmiddel, når det er tilladt.
- Rengøring og brugervedligeholdelse bør ikke udføres af børn uden opsyn.
- Nedsenk aldrig apparatet i vand.
- Rengør alle dele grundigt og vær særlig omhyggelig med de dele, der er i kontakt med kaffe og mælk.
- Dette er kun et husholdsningapparat. Det er ikke beregnet til brug i/på/af:

personalekøkkener i butikker, kontorer og andre arbejdsomgivelser; bondegårde, hotelgæster, moteller og andre overnatningsfaciliteter; bed & breakfast-lignende omgivelser.

- Anvendelsesformål: dette apparat er beregnet til fremstilling af drikke baseret på kaffe, mælk og varmt vand. Anvendelse til ethvert andet formål anses for at være uhensigtsmæssig og derfor farlig. Fabrikanten er ikke ansvarlig for skader som følge af forkert brug af apparatet.
- Hvis stikket eller netledningen er beskadiget, skal de udskiftes af kundeservice for at undgå enhver risiko.
- Maskiner med aftagelig ledning: undgå vandsprøjt på strømkablets stik og på ledningshullet bag på maskinen.



### Gælder kun de europæiske markeder:



- Dette apparat kan anvendes af børn på 8 år og derover, hvis de har været under tilsyn eller er blevet instrueret i at anvende apparatet på en sikker måde og forstår farerne ved brug af apparatet. Rengøring og brugervedligeholdelse må ikke udføres af børn, med mindre de er over 8 år og er under opsyn. Hold apparatet og dets ledning uden for rækkevidde af børn under 8 år.
- Dette apparat kan anvendes af personer med nedsatte fysiske, sensoriske eller mentale evner eller med manglende erfaring og viden, hvis de har været under tilsyn eller er blevet instrueret i at anvende apparatet på en



sikker måde og forstår farerne ved brug af apparatet.



- Børn må ikke lege med apparatet.
- Tag altid ledningen ud af stikkontakten, når apparatet ikke er i brug, eller inden det rengøres.



- Overflader, der er markeret med dette symbol, bliver varme under brug (Symbolet findes kun på visse modeller).
- Dette apparat er kun beregnet til hjemmebrug (omkring 3.000 kopper om året). Enhver anden brug betragtes som forkert, og i så fald vil ingen garanti blive givet.



- Dette apparat er beregnet til at "lave espresso kaffe" og "varme drikke". Brug det med omhu for at undgå skoldning fra vandet og dampstråler eller gennem forkert brug.
- Maskinen kan installeres over en indbygget ovn, hvis oven er forsynet med en køleblæser på bagsiden (maks. mikrobølgeeffekt: 3 kW).
- Læn dig ikke op ad maskinen, når den er kommet ud af skabet, og læg ikke tunge eller ustabile genstande på maskinen.
- Producenten er ikke ansvarlig for skader forårsaget af ukorrekt, forkert eller urimelig brug af apparatet.



- Rør ikke varme overflader, når du bruger apparatet. Brug greb eller håndtag.
- I tilfælde af fejl, så sørg for at apparatet ikke er tilsluttet lysnettet. Drej hovedafbryderen på højre side (bag frontpanelet) til 0. Der henvises til vores serviceafdeling for reparationer.



- Brug kun originale reservedele. Manglende overholdelse af ovenstående kan reducere apparatets sikkerhed.
- Anbring ikke genstande indeholdende væsker, brændbare eller ætsende materialer, på maskinen.
- Brug holder (tilbehør) til kaffe (for eksempel kaffebønner).
- Apparatet må aldrig berøres med våde hænder.
- Træk kun i stikket for frakobling.
- Træk aldrig i netledningen, da den ellers kan blive beskadiget.
- Stil hovedafbryderen på siden af apparatet på 0 (fra) for at afbryde strømforsyningen fra apparatet.

## Forberedelse

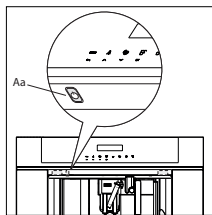

Første gang du tænder apparatet med hovedafbryderen (se 'A' side 5), og hver gang det tilsluttes, udfører apparatet handlingen "SELV-DIAGNOSTICERING". Derefter slukkes apparatet.

For at tænde det, tryk på til/standby-knappen (Aa/se fig. 1) på venstre side under kontrolpanelet.

- Der blev brugt kaffe på fabrikken for at teste apparatet, og det er derfor helt normalt, at der er spor af kaffe i møllen.
- Tilpas vandets hårdhed hurtigst muligt ved at følge instruktionerne i afsnittet "Indstilling af vandets hårdhed".

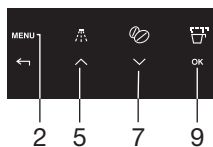

1. Slut apparatet til strømmen.
2. Tænd for apparatet med hovedafbryderen (se 'A', side 5).
3. Start apparatet med til/standby-knappen (se 'Aa').
4. Indstil sproget.
  - Vælg sproget ved hjælp af 'rul' berøringstaster (5 og 7). Når meddelelsen "TRYK OK FOR AT VÆLGE DANSK" vises på displayet, tryk og hold berøringstasten 'OK' (9). Hvis du indstiller det forkerte sprog, følg instruktionerne i afsnittet "Indstilling af sprog". Hvis du ikke kan finde dit sprog, vælg et af de sprog, der vises på displayet. Instruktionerne henviser til den engelske version. Følg derefter instruktionerne på skærmen:

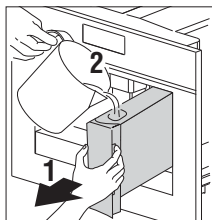

5. Efter 5 sekunder vises meddelelsen "DANSK INSTALLERET".
  - Træk vandbeholderen ud, skyl og fyld den med frisk vand uden at overskride linjen MAX.
  - Sæt tilbage, og skub så lang den vil gå.

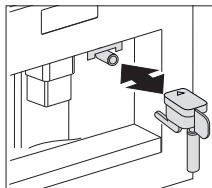

6. Sæt en kop under varmtvandsdysen (hvis varmtvandsdysen ikke er indsat, viser apparatet "INDSÆT VARMTVA. DYSE". Apparatet viser: "VARMT VAND TRYK OK". Tryk på berøringstasten 'OK' (9), og efter få sekunder kommer lidt vand ud af dysen.



7. Maskinen viser nu "SLUKKER...VENT VENLIGST" og slukker.
8. Tag apparatet ved at trække det ud ved hjælp af håndtagene. Åbn låget og fyld beholderen med kaffebønner. Luk derefter låget og skub apparatet i. Kaffemaskinen er nu klar til brug.

**Fyld vandbeholderen kun med koldt vand. Brug aldrig andre væsker, såsom mineralvand eller mælk.**



**For at undgå funktionsfejl må du aldrig fylde med malet kaffe, frosne eller karamelliserede kaffebønner eller noget andet, der kan beskadige apparatet.**



- Når du bruger apparatet for første gang, skal du lave 4-5 kopper kaffe og 4-5 kopper cappuccino, inden apparatet giver tilfredsstillende resultater.
- Hver gang du tænder for kaffemaskinen ved at trykke på hovedafbryderen (A), udfører den en "SELV-DIAGNOSTICERING" cyklus og slukkes derefter. Tryk på til/standby-knappen (Aa) for igen at tænde maskinen.

## Betjening



### Forberedelse af kaffe (bruge kaffebønner)

- Apparatet er forudindstillet til at lave kaffe med en normal smag. Du kan også vælge kaffe med en ekstra mild, mild, standard, stærk eller ekstra stærk smag. Der findes også en formalet kaffe som valgmulighed.
- Du vælger den ønskede smag ved at trykke flere gange på berøringstasten 'Kaffestyrke «(6). Den ønskede kaffesmag vises på skærmen.

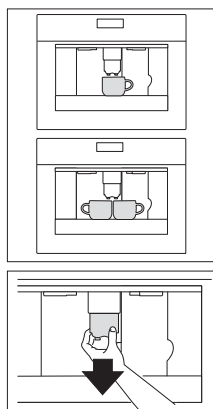

1. Anbring 1 kop under dyserne for at lave 1 kop kaffe, eller 2 kopper for at lave 2 kopper kaffe.
2. Sænk dysen så tæt på koppen som muligt for at få en mere cremet kaffe.
3. Tryk på berøringstasten 'type af kaffe' (8) for at vælge kaffetypen:
  - ESPRESSO
  - LILLE KOP
  - MEDIUM KOP
  - STOR KOP
  - KRUS
4. Tryk på berøringstasten 'leveres en kop kaffe' (10), hvis du vil lave en kop kaffe, og på tasten 'leveres to kopper kaffe' (11), hvis du vil lave to kopper.



- Apparatet maler nu bønner og begynder levering af kaffe i koppen.
- Når den indstillede mængde af kaffe er leveret, stopper maskinen leveringen automatisk og tømmer kafferester til kaffegrumsbeholderen.
- Efter få sekunder er apparatet igen klar til brug.

- For at slukke apparatet, tryk på 'til/fra'-knappen (Aa / se side 5). Før apparatet slukkes, udfører det en automatisk skyllecycclus. Sørg for at undgå skoldninger.
- Hvis kaffe kun kommer ud som små dryp eller slet ikke, skal drejeknappen til indstilling af malingsgrad drejes én gang med uret (se "Indstilling af malingsgrad"). Drej ét klik ad gangen, indtil leveringen af kaffe er tilfredsstillende.
- Hvis kaffe kommer ud for hurtigt, og cremen ikke smager godt, drej knappen én tak mod uret). Sørg for ikke at dreje knappen til indstilling af malingsgrad for langt, da kaffen kan komme ud som dryp, når der laves 2 kopper.

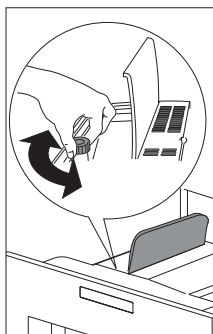

### Tips til at lave varmere kaffe

- Tre minutter efter du har lavet den sidste kaffe, kan du forvarme bryggeenheden ved at bruge menuindstillingen "RENSER" (se Rense). Hæld vandet i den underliggende drypbakke eller alternativt brug vandet til at fylde (og derefter tømme) koppen til kaffen.
- Brug ikke kopper, der er for tykke, da de vil absorbere for meget varme.
- Du kan stoppe levering af kaffe ved at trykke på berøringstasten 'Leveres en kop kaffe' (10) eller 'Leveres to kopper kaffe' (11) igen, eller ved at vælge "ESPRESSO" med berøringstasten 'type/mængde kaffe (8).
- Når der ikke leveres mere kaffe (statuslinjen når 100 %), kan du øge mængden af kaffe ved at trykke og holde berøringstasten 'Leveres en kop kaffe', indtil den ønskede mængde er nået.
- Når displayet viser meddelelsen "FYLD VANDBEHOLDER!", skal du fylde vandbeholderen, ellers kan apparatet ikke lave kaffe. Det er normalt, at der er noget vand tilbage i vandbeholderen, når meddelelsen vises.
- Hver 14. enkelte kaffekop (7 dobbelte) viser apparatet "TØM KAFFEGRUMSBEHOLDER". Det betyder, at kaffegrumsbeholderen er fuld og skal tømmes og vaskes. Apparatet tæller antallet af de bryggede kaffekopper. Så længe kaffegrumsbeholderen ikke er tømt, vises denne meddelelse, og maskinen kan ikke lave kaffe. For at rengøre beholderen skal du åbne servicelågen på forsiden, skubbe dysen, fjerne drypbakken, tømme den og rengøre.
- **Vigtigt!**

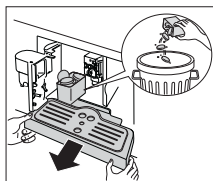
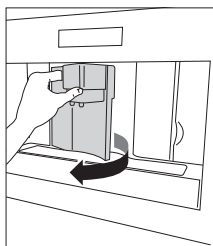

Træk altid drypbakken helt ud for at undgå, at den falder, når du fjerner kaffegrumsbeholderen. Tøm kaffegrumsbeholderen og rens den grundigt, mens du sørger for, at alle rester på bunden er fjernet.

Hver gang du trækker drypbakken ud, skal kaffegrumsbeholderen også tømmes, selv om den ikke er helt fuld. Hvis denne proces ikke gennemføres, kan kaffegrumsbeholderen overfyldes, når kaffen er lavet, og maskinen kan blive blokeret.

Fjern aldrig vandtanken, når apparatet leverer kaffe. Ellers vil apparatet ikke være i stand til at lave kaffe. Hvis apparatet ikke fungerer, skal du ikke kontakte servicecentret lige med det samme, men kig først på fejlfindingsguiden. Hvis dette ikke hjælper, så kontakt kundeservice.



## Ændre kaffemængde

Apparatet er fabriksindstillet til automatisk at levere følgende kaffemængder:

- ESPRESSO;
- LILLE KOP;
- MEDIUM KOP;
- STOR KOP;
- KRUS.

## Gør følgende for at ændre disse mængder:

1. Tryk på berøringstasten 'MENU' (2) og tryk på tasterne 'Rul' (5 og 7), indtil menupunktet "KAFFE PROGRAM" kommer frem. Bekræft menupunktet med berøringstasten 'OK' (9).
2. Vælg den ønskede kopstørrelse med rulletasterne (5 og 7). Når den ønskede kopstørrelse vises, bekræft den med berøringstasten 'OK' (9).
3. Der vises en linje på displayet, som kan være tykkere eller smallere; linjen angiver mængden af kaffe i koppen. Der kan vælges forskellige mængder med rulletaster (5 og 7) i 10 trin. En fuld linje angiver, at der blev valgt en maksimal mængde på 220 ml.
4. Vælg den ønskede mængde og bekræft med berøringstasten 'OK'

(9) for at programmere indstillingen. Hvis du ikke trykker på tasten 'OK' 9), vil apparatet automatisk vende tilbage til kaffe-tilstanden efter 120 sekunder uden at gemme indstillingen.

Efter programmeringen går displayet tilbage til menupunktet for indstilling af mængde. For hurtigt at gå tilbage til kaffe-tilstanden, tryk på tasten 'MENU' (2) to gange eller vent ca. 120 sekunder, indtil apparatet automatisk vender tilbage til kaffe-tilstanden.

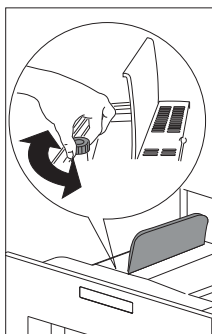

### Indstilling af malingsgrad

Hvis kaffe frigives for hurtigt eller for langsomt (i dryp), kan du ændre malingsgraden.

**Skift kun malingsgraden under mølleriprocessen. Ellers kan du beskadige kaffemaskinen.**

1. Drej mod uret for at opnå finere malet kaffe, langsom levering og mere cremet udseende.
2. Drej med uret for at opnå grovere malet kaffe og hurtigere levering (ikke dryppende).

Justeringen vil være tydelig efter brygningen af mindst 2 kopper kaffe.

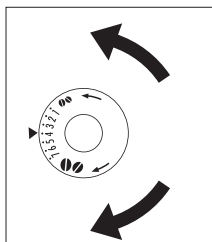

### Tilberedning af espresso med malet kaffe

1. Tryk på berøringstasten 'Kaffestyrke' (6), og vælg "FORMALET".
2. Tag maskinen ved at trække den ud ved hjælp af håndtagene.
3. Løft det midterste låg, hæld et mål af formalet kaffe i tragten, skub apparatet tilbage, og fortsat som beskrevet i afsnittet "Tilberedelse af kaffe med kaffebønner". Du kan lave én kaffe ad gangen ved at trykke på tasten 'Leveres en kop' (10).
4. Når du er færdig med at bruge maskinen med formalet kaffe, kan du gå tilbage til tilberedning af kaffe med bønner ved at deaktivere formalet kaffe-funktionen, som gøres ved at trykke på tasten 'Kaffestyrke' (6).

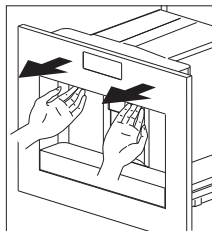

### Bemærkninger

- Hæld aldrig formalet kaffe, når maskinen er slukket, da kaffen

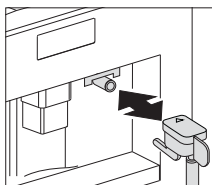
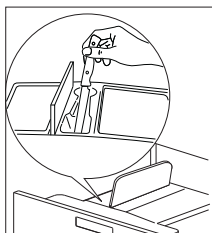
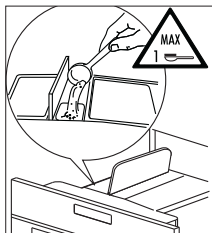

kunne spredes gennem indersiden af maskinen.

- Tilføj aldrig mere end 1 mål, ellers vil apparatet ikke lave kaffe.
- Brug kun den medfølgende måleske.
- Hæld kun formalet kaffe til espresso kaffemaskiner i tragten.
- Hvis der bruges mere end én måleske formalet kaffe, og tragten tilstoppes, skal du skubbe kaffen ned med en kniv og derefter fjerne og rengøre bryggeenheden og maskinen, som beskrevet i afsnittet "Rengøring af bryggeenhed".

### Tilberede varmt vand

Varmt vand kan bruges til opvarmning af kopper og til at lave varme drikke, såsom the eller en kop suppe.

**Advarsel! Varmt vand kan medføre skoldninger! Aktivér kun varmtvandsdysen, når der er en beholder under den.**

1. Sæt varmtvandsdysen på plads.
2. Anbring en beholder under dysen.
3. Tryk på tasten 'Varmt vand' (13).  
Displayet viser "VARMT VAND TRYK OK".

4. Tryk på tasten 'OK' (9).  
Varmt vand leveres; displayet viser "VARMT VAND".

Når den programmerede mængde af varmt vand er leveret, stopper leveringen automatisk.

I få sekunder viser displayet "VENT VENLIGST". Når apparatet igen er klar til at lave kaffe, vises de sidste indstillinger for kaffe på displayet.

### Ændre mængde af varmt vand

Maskinen er indstillet til automatisk at levere 150 ml varmt vand.

Gør følgende for at ændre mængden:

1. Anbring en beholder under vanddysen.
2. Tryk på tasten 'MENU'(2) for at åbne menuen
3. Tryk på rulle-tasterne (5 og 7), indtil "VARMT VAND PROGRAM" kommer frem.
4. Tryk på tasten 'OK' (9) for at bekræfte.
5. Vælg den ønskede vandmængde ved at trykke på rulletasterne (5 og 7). Statuslinjen viser den valgte vandmængde.



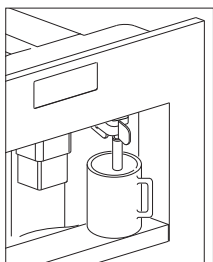

6. Tryk på tasten 'OK' (9) for at bekræfte (eller på tasten 'Tilbage' (3) for at annullere handlingen.
7. Tryk på tasten 'Tilbage' (3) for at forlade menuen.
8. Apparatet er nu programmeret med de nye indstillinger og klar.

## Tilberedning af cappuccino

The machine is set by default to automatically delivery a standard cappuccino.

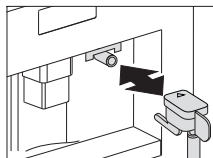
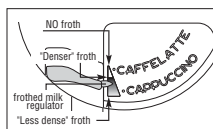
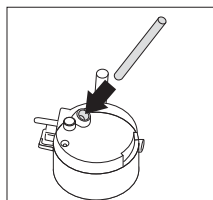
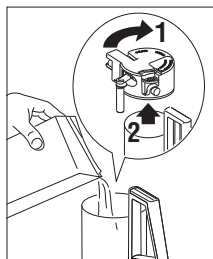

1. Vælg smagen af den kaffe, du vil bruge til at lave cappuccino af, ved at trykke på tasten 'Kaffestyrke' (6).
2. Fjern låget på mælkebeholderen.
3. Fyld beholderen med ca. 100 gram mælk for hver cappuccino, der skal laves. Overskrid aldrig MAX-grænsen (som svarer til ca. 750 ml) markeret på beholderen. Det er bedst at bruge skummet eller mini mælk ved køleskabstemperatur (ca. 5 °C).
4. Sørg for, at indtagelsesrøret er sat korrekt i gummipakningen. Sæt låget på mælkebeholderen.
5. Placér mælkeskumregulatoren (N2) mellem ordene CAPPUCCINO og CAFFELATTE, der er trykt på mælkebeholderens låg.
6. Mængden af mælkeskum kan justeres ved at flytte regulatoren mod ordet CAFFELATTE for et tykkere skum. Ved at flytte den mod ordet CAPPUCCINO, får du et mindre tykt skum.
7. Fjern varmtvandsdysen og sæt mælkebeholderen til dysen.
8. Indstil mælkedysen og anbring en tilstrækkelig stor kop under kaffe- og mælkedysen.
9. Tryk på tasten 'Leveres Cappuccino' (12). "CAPPUCCINO" vises på displayet, og efter få sekunder løber mælken ud af mælkedysen i koppen (leveringen stopper automatisk).
10. Apparatet leverer kaffe.
11. Cappuccino er nu klar. Tilsæt sukker og, hvis ønsket, drys lidt kakao over.

## Bemærkninger

- Når du laver cappuccino kan leveringen af mælk eller kaffe afbrydes ved at trykke på tasten 'Leveres Cappuccino' (12).

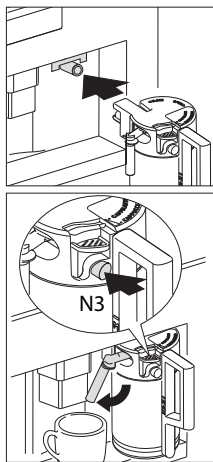

- Hvis der ikke er mere mælk i beholderen under leveringen af mælkeskum, kan du fjerne beholderen og tilføje mælken. Sæt beholderen på plads og tryk på tasten 'Leveres Cappuccino' (12) for at fortsætte brygningen af cappuccino.
- For at sikre, at mælkeskummeren er helt ren, skal du altid rense kredsløbet i låget på mælkebeholderen efter at lave cappuccino. "TRYK CLEAN!" blinker på displayet.
  - Placér en beholder under mælkeydissen.
  - Tryk på knappen CLEAN på låget (N3), og hold den nede i mindst 5 sekunder for at starte rengøringsfunktionen. Apparatet viser beskeden "RENGØRER" over statuslinjen. Du bør ikke slippe CLEAN-knappen, indtil linjen er fyldt, som angiver, at rengøringen er fuldført. Når CLEAN-knappen slippes, så stopper funktionen. Efter rengøringen fjernes mælkebeholderen og sættes i køleskabet. Mælken bør ikke stilles uden for køleskabet i mere end 15 minutter.
- Hvis du vil ændre mængden af kaffe eller opskummet mælk, som apparatet leverer automatisk i koppen, skal du fortsætte som beskrevet i afsnittet "Ændring af mængden af kaffe og mælk til cappuccino".

## **Ændring af mængden af kaffe og mælk til cappuccino**

Apparatet er forudindstillet til automatisk at levere en standard cappuccino. Gør følgende for at ændre disse mængder:

### **Ændre mængden af mælk**

1. Fyld beholderen med mælk op til den maksimale grænse angivet på beholderen.
2. Tryk på tasten 'MENU'(2) for at åbne menuen.
3. Tryk på rulle-tasterne (5 og 7), indtil "CAPPUCCINO PROGRAM" kommer frem.
4. Tryk på tasten 'OK' (9) for at bekræfte. "MÆLKEMÆNGDE" vises.
5. Tryk igen på tasten 'OK' (9).
6. Vælg den ønskede mængde af mælk ved at trykke på tasterne 'Rul' (5 og 7). Statuslinjen viser den valgte mælkemængde.
7. Tryk på tasten 'OK' (9) for at bekræfte (eller på tasten 'Tilbage' (3) for at annullere handlingen).
8. Tryk på tasten 'Tilbage' (3) to gange for at forlade menuen.

### **Ændre kaffemængde**

1. Tryk på tasten 'MENU'(2) for at åbne menuen.
2. Tryk på rulle-tasterne (5 og 7), indtil "CAPPUCCINO PROGRAM" kommer frem.
3. Tryk på tasten 'OK' (9) for at bekræfte.
4. Tryk på tasterne 'Rul' (5 og 7), indtil "KAFFE TIL CAPPUCCINO" kommer frem.
5. Tryk igen på tasten 'OK' (9).
6. Vælg den ønskede mængde af kaffe ved at trykke på tasterne 'Rul' (5 og 7). Statuslinjen viser den valgte kaffemængde.
7. Tryk på tasten 'OK' (9) for at bekræfte (eller på tasten 'Tilbage' (3) for at annullere handlingen).
8. Tryk på tasten 'Tilbage' (3) to gange for at forlade menuen.

## Rengøring af dyser

Rengør dyserne på mælkebeholderen hver gang du er færdig med at opvarme mælk eller lave cappuccino. Ellers kan rester af mælk sætte sig fast.

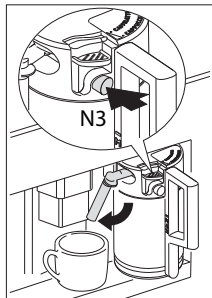

1. Anbring en beholder under mælkeudløbsrøret, og tryk på knappen CLEAN (N3) på mælkebeholderen i mindst 5 sekunder. Displayet viser "RENGØRER"!



**Advarsel! Fare for skoldning på grund af damp og varmt vand, der kommer ud af mælkeudløbsrøret.**

2. Fjern mælkebeholderen og rengør dyserne på apparatet med en fugtig klud.

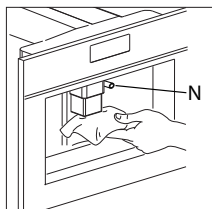

3. Sæt varmtvandsdyser tilbage på plads.

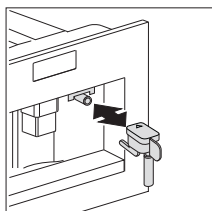

Når du er færdig med rengøring, fjern mælkebeholderen og stil den i køleskabet, da mælken ikke bør stå uden for køleskabet i mere end 15 minutter. Se "Rengøring af dyser og mælkebeholder" for oplysninger om rengøring af mælkebeholderen.

## Brug af menufunktioner

Menupunkterne bruges til at ændre og gemme apparatets fabriksindstillinger, starte programmer og søge efter oplysninger.

Disse er:

- Sprog (se “Indstilling af sprog” på side 19)
- Automatisk slukning (se “Indstilling af automatisk slukning” på side 21)
- Indstilling af uret
- Start af alarm
- Automatisk start
- Temperatur (se “Indstilling af kaffetemperatur” på side 21)
- Vandhårdhed (se “Vandhårdhed” på side 20)
- Kaffe-program (se “Ændre kaffemængde” på side 17)
- Cappuccino-program (se “Indstilling af cappuccino-programmet” på side 15)
- Varmt vand (se “Tilberede varmt vand” på side 14)
- Afkalkning (se “Udføre afkalkningsprogram” på side 21)
- Nulstilling til standard (se “Nulstille apparatet til fabriksindstillinger” på side 24)
- Statistiker (se “Statistiker” på side 23)
- Summer
- Kontrast



Hvis du ikke trykker på OK, efter at du har ændret en indstilling, vil apparatet automatisk vende tilbage til kaffe-tilstanden efter 120 sekunder uden at gemme indtastninger.

Tryk på 'Tilbage' tasten (3) for at vende tilbage til kaffe-tilstand.

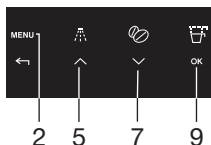

### Indstilling af sprog

Du kan vælge mellem flere sprog.

Et andet sprog kan vælges på følgende måde:

1. Tryk på berøringstasten 'MENU' og tryk tasterne 'Rul' (5 og 7), indtil menupunktet “VÆLG SPROG” kommer frem. Bekræft menupunktet med berøringstasten 'OK' (9).
2. Sprogindstillingen vises på displayet. Tryk på rulle-tasterne (5 og 7), indtil det ønskede sprog kommer frem. Når det ønskede sprog vises, bekræft det med berøringstasten 'OK' (9).

## Vandhårdhed

En meddelelse "VENLIGST AFKALK!" vises på displayet, når apparatet har arbejdet i en fabriksindstillet periode, som beregnes på baggrund af den maksimale mængde af kalk, som kan være i det anvendte vand. Hvis det er nødvendigt kan denne periode forlænges og gøres afkalkningen mindre hyppig ved at programmere apparatet på baggrund af det faktiske kalkindhold i det brugte vand. Gør som følger:

1. Fjern "Samlet hårdhed test" strimlen (på forsiden af brugervejledningen).  
Dyp den helt i vandet i få sekunder. Tag den ud og vent 30 sekunder, indtil dens farve ændres og der dannes et antal røde prikker. Hvis du eksempelvis får 2 røde prikker på teststrimlen, skal du indstille vandhårdhedsgraden til 3.



Hvis du ikke længere har vandhårdhedstesten, kan du finde oplysninger i nedenstående tabel.

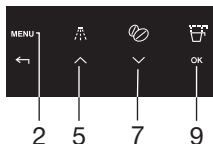

2. Tryk på berøringstasten 'MENU' (2) og tryk tasterne 'Rul' (5 og 7), indtil menupunktet "VANDHÅRDHEDSGRAD" kommer frem. Bekræft menupunktet med berøringstasten 'OK' (9).
3. Displayet viser den aktuelle indstilling. Tryk på rulletasterne (5 og 7), indtil den fastlagte vandhårdhedsgrad vises. Bekræft valget med berøringstasten 'OK' (9). Apparatet er nu programmeret til at give advarsel om afkalkning, når der er behov for det, på baggrund af den aktuelle vandhårdhed.



Oplysninger om vandhårdhed i dit område kan fås fra det lokale vandværk. Tabellen nedenfor viser indstillinger for vandhårdhed på din maskine.

Tysk hårdhed	Fransk hårdhed	Vandhårdhed maskine
0 - 6 dH	0 - 11 fH	1
7 - 13 dH	12 - 17 fH	2
14 - 20 dH	18 - 36 fH	3
> 21 dH	> 37 fH	4

# INDSTILLINGER

## Indstilling af temperatur

Du kan vælge mellem tre temperaturniveauer.

Temperaturniveau for kaffe er defineret som følger:

- TEMPERATUR LAV
- TEMPERATUR MEDIUM
- TEMPERATURE HØJ

Fabriksindstillingen er TEMPERATUR HØJ. Du kan ændre den på følgende måde:

1. Tryk på berøringstasten 'MENU' (2) og tryk på rulletasterne (5 og 7), indtil menupunktet "TEMPERATUR" kommer frem. Bekræft menupunktet med berøringstasten 'OK' (9).
2. Displayet viser den aktuelle indstilling. Vælg anden temperatur ved hjælp af rulletaster (5 og 7). Når den ønskede temperatur vises, bekræft den med berøringstasten 'OK' (9).

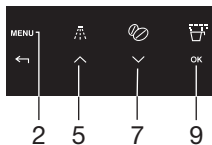

## Indstilling af slukning

Apparatet er som standard indstillet til at slukke automatisk 30 minutter efter at den sidste kaffe er blevet lavet. Gør som følger for at ændre sluk-tiden (maks. 120 min.):

- AUTOMATISK SLUK 1/2 time
- AUTOMATISK SLUK 1 time
- AUTOMATISK SLUK 2 timer

Du kan ændre den på følgende måde:

1. Tryk på berøringstasten 'MENU' (2) og tryk rulletasterne (5 og 7), indtil menupunktet "AUTOMATISK SLUK" kommer frem. Bekræft menupunktet med berøringstasten 'OK' (9).
2. Vælg en anden sluk-tid med rulletasterne (5 og 7). Når den ønskede sluk-tid vises, bekræft den med berøringstasten 'OK' (9).

## Udføre afkalkningsprogram

Når displayet viser "VENLIGST AFKALK!", skal apparatet afkalkes.

1. Indsæt varmtvandsdysen.
2. Tryk på berøringstasten 'MENU' (2) og tryk rulletasterne (5 og 7), indtil menupunktet "AFKALKNING" kommer frem. Bekræft menupunktet med berøringstasten 'OK' (9).
3. Displayet viser "VENLIGST BEKRÆFT". Bekræft med

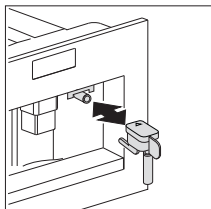

## INDSTILLINGER

berøringstasten 'OK' (9). Afkalkningsprogrammet starter. Den øverste linje på displayet skifter mellem "TILFØJ AFKALK. MIDDEL" og "VENLIGST BEKRÆFT".

4. Tøm vandbeholderen, hæld afkalkningsmidlet i beholderen ved at følge instruktionerne på afkalkningsmidlets emballage, og påfyld derefter vand. De efterfølgende afkalkninger udføres med afkalkningsmiddel, der kan købes i autoriserede servicecentre.

**Sørg for, at eventuelt stænk fra afkalkningsmiddel ikke kommer i kontakt med overflader, der er følsomme over for syrer, såsom marmor, kalksten og keramik**

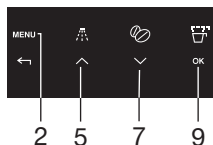
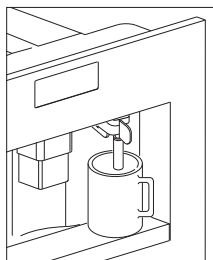

5. Sæt en beholder på mindst 2 liter under varmtvandsdysen.
6. Tryk på tasten 'OK' (9). Displayet viser "AFKALKER". Afkalkningsvæsken løber ud af varmtvandsdysen. Afkalkningsprogrammet går automatisk gennem en serie skyl og pauser for at fjerne kalkaflejringer fra indersiden af kaffemaskinen. Efter ca. 30 minutter er vandbeholderen tom, og den øverste linje på displayet skifter mellem "AFKALKNING AFSLUTTET" og "VENLIGST BEKRÆFT".
7. Tryk på tasten 'OK' (9). Displayet viser "RENSER, FYLDT VANDBEHOLDER". Apparatet er nu klar til skylleprocessen med rent vand.
8. Tøm beholderen sat under varmtvandsdysen, og sæt den tilbage under dysen.
9. Tag vandbeholderen ud og fyld den med rent vand.
10. Sæt vandbeholderen tilbage på plads. Displayet viser: "VENLIGST BEKRÆFT".
11. Tryk på tasten 'OK' (9). En skylleproces begynder, og vandet løber ud af varmtvandsdysen. Efter få minutter er vandbeholderen tom, og displayet viser "VENSLIGST BEKRÆFT".
12. Tryk på tasten 'OK' (9). Displayet viser "AFKALKNING AFSLUTTET", og derefter "FYLD VANDBEHOLDER!"
13. Tryk på tasten "OK" (9). Displayet viser "BEKRÆFT KOMPLET SKYLNING".
14. Tag vandbeholderen ud, fyld den med rent vand, og tilbage på plads. Apparatet er nu klar til at bruge og er tilbage på den sidst valgte kaffe-tilstand.  
Hvis afkalkningscyklus afbrydes, før den er færdig, fortsætter apparatet visning af afkalkningsmeddelelse, og programmet skal





startes forfra.

## Ved manglende afkalkning af apparatet bortfalder garantien.



### Rense

Når der er gået 2/3 minutter siden du sidst har lavet kaffe, bør du først skylle systemet for at forvarme bryggeenhed. Vælg skyllefunktionen fra den korrekte menu. Lad vandet løbe i den underliggende drypbakke. Du kan også bruge det vand til at opvarme den kop, som du skal bruge til kaffe. I det tilfælde skal du blot lade det varme vand løbe i koppen (og så tømme den bagefter).

1. Tryk på tasten 'Skyl' (4).
2. Apparatet udfører automatisk skyllecycklus (lidt varmt vand løber ud af dysser og samles i drypbakken).

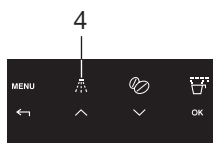

### Statistikker

Du kan finde følgende oplysninger:

- samlet antal kopper kaffe, apparatet har lavet op til dette punkt;
- antal udførte afkalkninger;
- antal bryggede cappuccino.
- Antal liter vand.

2 kopper kaffe brygget på samme tid tælles som 2 kopper.

Gør følgende for at finde oplysningerne:

1. Tryk på berøringstasten 'MENU' (2) og tryk rulletasterne (5 og 7), indtil menupunktet "STATISTIK" kommer frem. Bekræft menupunktet med berøringstasten 'OK' (9).
2. Antal bryggede kopper indtil nu vises på displayet, f.eks. "ANTAL KAFFE 135".
3. Tryk gentagne gange på rulletasten (7) for at få vist antallet af afkalkningsprocedurer, dvs. "ANTAL AFKALK. 5", "ANTAL VAND", og så antal cappuccino'er, dvs. "ANTAL CAPPUCCINO 135".

### Nulstil apparatet til fabriksindstillinger

Denne funktion nulstiller de tidligere ændrede værdier til fabriksindstillinger.

# INDSTILLINGER

Følgende indstillinger eller gemte data påvirkes:

- kaffe, vand og cappucino-mængde;
- vandhårdhed;
- kaffetemperatur;
- sluk-tid;
- start klokkeslæt;
- kontrast.

De fabriksindstillede værdier kan nulstilles på følgende måde:

1. Tryk på berøringstasten 'MENU' (2) og tryk rulletasterne (5 og 7), indtil menupunktet "RESET" kommer frem. Bekræft menupunktet med berøringstasten 'OK' (9).
2. Displayet viser "VENLIGST BEKRÆFT".
3. Bekræft menupunktet med berøringstasten 'OK' (9).

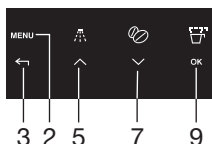

## Indstilling af uret

1. Tryk på berøringstasten 'MENU' (2) for at åbne menuen, og tryk rulletasterne (5 og 7), indtil menupunktet "SÆT UR" kommer frem.
2. Tryk på tasten 'OK' (9).
3. Brug ikonerne (B7) og (B8) for at indstille timen, og klik på OK-ikonet (B9) for at bekræfte.
4. Brug rulletasterne (5 og 7) for at indstille minutter, og tryk på tasten 'OK' (9) for at bekræfte.
5. Tryk på berøringstasten 'TILBAGE' (3) for at lukke menuen.

## Indstilling af automatisk starttid

Denne funktion programmerer den tid, maskinen vil starte automatisk.

1. Sørg for, at uret på apparatet er indstillet korrekt.
2. Tryk på berøringstasten 'MENU' (2) for at åbne menuen, og tryk rulletasterne (5 og 7), indtil menupunktet "START TID" kommer frem.
3. Tryk på tasten 'OK' (9).
4. Brug rulletasterne (5 og 7) for at indstille automatisk starttid, og tryk på tasten 'OK' (9) for at bekræfte.
5. Brug rulletasterne (5 og 7) for at indstille minutter, og tryk på tasten 'OK' (9) for at bekræfte.

## Automatisk start

1. Tryk på rulletasterne (5 og 7) for at aktivere automatisk start-funktionen, indtil "AUTOMATISK START" vises.

# INDSTILLINGER

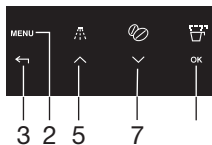

2. Tryk på tasten 'OK' (9) for at bekræfte. Ur-symbolet vises på displayet.
3. Tryk på berøringstasten 'TILBAGE' (3) for at lukke menuen.
4. Du kan deaktivere den automatiske start-funktion ved at trykke på tasten 'MENU' (2), og derefter på rulletasterne (5 og 7), indtil apparatet vises meddelelsen "AUTOMATISK START". Tryk på tasten 'OK' (9). "BEKRÆFT" kommer frem på displayet. Tryk på berøringstasten 'TILBAGE' (3) for at deaktivere, og ur-symbolet vil forsvinde.

## Lydalarm

Dette aktiverer og deaktiverer lydalarmen, som sendes af maskinen, hver gang et ikon trykkes eller et tilbehør fjernes/tilføjes.

**OBS!** Summeren er aktiveret som standard.

1. Tryk på berøringstasten 'MENU' (2) for at åbne menuen, og tryk rulletasterne (5 og 7), indtil menupunktet "LYD ALARM" kommer frem.
2. Tryk på tasten 'OK' (9). "LYD ALARM VENLIGST BEKRÆFT" vises.
3. Tryk på berøringstasten 'TILBAGE' (3) for at deaktivere, eller på tasten 'OK' (9) for at aktivere lydalarmen.
4. Tryk på berøringstasten 'TILBAGE' (3) for at lukke menuen.

## Justere kontrast

Du kan øge eller mindske kontrasten på displayet ved at gøre som følger:

1. Tryk på berøringstasten 'MENU' (2) for at åbne menuen, og tryk rulletasterne (5 og 7), indtil menupunktet "KONTRAST" kommer frem.
2. Tryk på tasten 'OK' (9).
3. Tryk på rulletasterne (5 og 7), indtil den ønskede display-kontrast er nået. Statuslinjen angiver niveauet af den valgte kontrast.
4. Tryk på tasten 'OK' (9) for at bekræfte.
5. Tryk på berøringstasten 'TILBAGE' (3) en gang for at forlade funktionen, eller to gange for at forlade menuen.

## Rengøring



Før du udfører nogen rengøringshandlinger skal maskinen slukkes ved at trykke på hovedafbryderen (A) og trække stikket ud af stikkontakten. Sænk aldrig kaffemaskinen i vand.

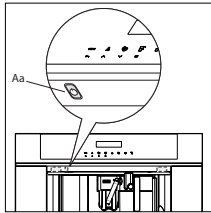

### Rengøring af kaffemaskinen

Brug ikke opløsningsmidler eller slibende rengøringsmidler til rengøring af kaffemaskinen. Det er nok at bruge en blød, fugtig klud. Vask aldrig nogen af komponenterne af kaffemaskinen i opvaskemaskinen.

Følgende dele af maskinen skal rengøres regelmæssigt:

- Kaffegrumsbeholder (Q).
- Drypbakke (F).
- Vandbeholder (D).
- Kaffedyser (H).
- Tragt til formalet kaffe (U).
- Maskinen indvendigt, som kan nås ved at åbne servicelågen (G).
- Bryggerenhed (L).

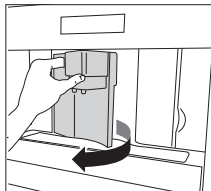

### Rengøring af kaffegrumsbeholder (Q)

Når "TØM KAFFEGRUMSBEHOLDER" vises, skal kaffegrumsbeholderen tømmes og rengøres. For at rengøre:

- Åbn servicelågen i fronten af apparatet, tag drypbakken ud, og rengør den.
- Rengør kaffegrumsbeholderen grundigt.

**Vigtigt!** Når du tager drypbakken ud, skal kaffegrumsbeholderen altid tømmes.

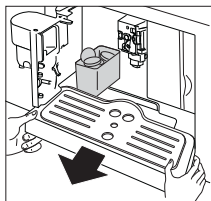

### Rengøring af drypbakken (F)

**Vigtigt!** Hvis drypbakken ikke tømmes, kan vandet løbe over.

Dette kunne ødelægge maskinen. Drypbakken har en niveauidikator (rød), som viser niveauet af vand i bakken. Før indikatoren stikker ud fra kopbakken, skal drypbakken tømmes og rengøres.

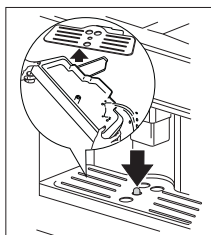

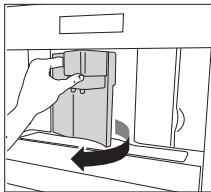

## Fjerne drypbakken (F):

1. Åbn servicelågen.
2. Fjern drypbakken og kaffegrumsbeholderen.
3. Rengør drypbakken og kaffegrumsbeholderen.
4. Sæt drypbakken og kaffegrumsbeholderen på plads.
5. Luk servicelågen.

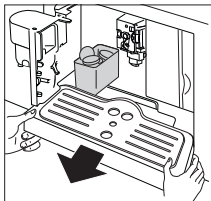

## Rengøring af vandbeholderen (D)

1. Rengør vandbeholderen regelmæssigt (ca. en gang om måneden) med en fugtig klud og lidt mildt opvaskemiddel.
2. Skyl beholderen grundigt.

## Rengøring af dyser

1. Rengør dyserne regelmæssigt ved brug af en svamp.
2. Kontroller regelmæssigt, om hullerne i dysserne ikke er tilstoppede. Fjern kafferester med en tandstikker, hvis det er nødvendigt.

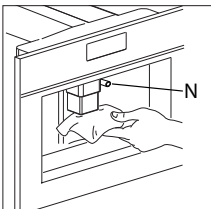

## Rester af mælk på dysen (N) og i beholderen kan ødelægge korrekt drift af apparatet.

Derfor skal du fjerne dem ved at rengøre dysen med en svamp efter hver brug af kaffemaskinen.

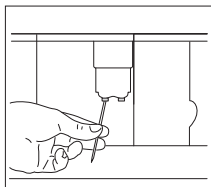

## Rengøring af tragt til formalet kaffe

- Kontroller regelmæssigt (ca. en gang om måneden), om tragten til formalet kaffe ikke er tilstoppet.

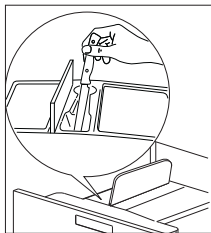

## Rengøring af indersiden af kaffemaskine

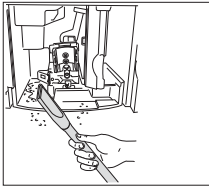

- Kontroller regelmæssigt (ca. en gang om ugen), at indersiden af apparatet ikke er beskidt. Fjern kafferester med en svamp, hvis det er nødvendigt.
- Fjern resterne med en støvsuger.

## Rengøring af bryggeenhed

Bryggerenheden skal rengøres regelmæssigt for at undgå opbygning af kafferester, som kan medføre funktionsfejl.

**Bryggerenheden kan kun tages ud, når apparatet er slukket ved tryk på til/standby knappen (Aa). Ellers kan du alvorligt beskadige kaffemaskinen.**

Gør som følger:

1. Sluk apparatet ved at trykke på til/standby-knappen (Aa) (**sluk ikke ved hovedafbryderen eller tag ikke stikket ud af stikkontakten**) og vent, indtil displayet slukker.
2. Åbn servicelågen.
3. Fjern drypbakken og kaffegrumsbeholderen.
4. Tryk på de to frigørelsesknapper indad, træk samtidigt bryggeenheden ud

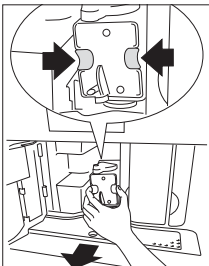

**Rengør bryggeenheden under ridende vand uden brug af rengøringsmidler. Vask aldrig bryggeenheden i opvaskemaskine.**

**Brug ikke opvaskemidler til rengøring af bryggeenheden. Det vil fjerne det smøremiddel, der er påført indersiden af stemplet.**

5. Læg bryggeenheden i vand i ca. 5 minutter, og skyl derefter.
6. Efter rengøring, sæt bryggeenheden (L) på plads ved at glide den i de indre støtter (S) og stift (P) i bunden, og skub derefter PUSH-symbolet helt, indtil den klikker på plads.

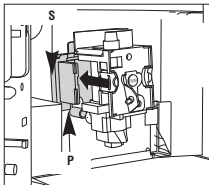

**OBS! Hvis bryggeenheden er svært at indsætte, skal du først tilpasse den til de rette dimensioner ved at trykke på den kraftigt fra bunden og toppen.**

7. Når den er indsat, skal du sørge for at de to røde knapper er klikket ud igen, ellers kan servicelågen ikke lukkes.

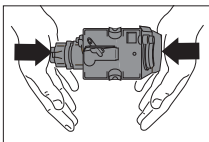

# VEDLIGEHOELSELSE

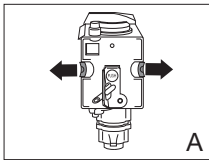

A

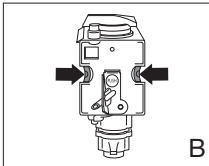

B

- De to røde knapper er korrekt klikket ud (A).
  - De to røde knapper er ikke klikket ud (A).
8. Sæt drypbakken og kaffegrumsbeholderen på plads.
  9. Luk servicelågen.

## Bemærkninger

- Hvis bryggeenheden ikke er sat på plads korrekt, kan servicelågen ikke lukkes.
- Hvis det er vanskeligt at indsætte bryggeenheden, skal det gøres i den rigtige højde (før indsættelse) ved at trykke bryggeenheden fast sammen fra toppen og bunden.
- Hvis det er vanskeligt at indsætte bryggeenheden:
  - Sæt den ikke i apparatet, men anbring drypbakken, luk servicelågen, tænd hovedafbryderen på bagsiden af apparatet til 'fra' og så til 'til' igen.
  - Vent, indtil alle lysene slukkes, åbn lågen, fjern drypbakken og indsæt bryggeenheden.
  - Sæt drypbakken sammen med kaffegrumsbeholderen.
  - Luk servicelågen.

## Rengøring af mælkebeholder (N)

Rengør altid rørene inde i mælkebeholderen, når du forbereder mælk. Hvis der stadig er mælk i beholderen, skal du ikke stille den uden for køleskabet i længere tid end højst nødvendigt. Rengør beholderen hver gang tilbereder mælk som beskrevet i afsnittet "Tilberedning af cappuccino".

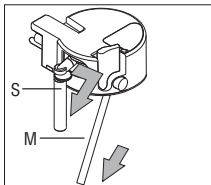
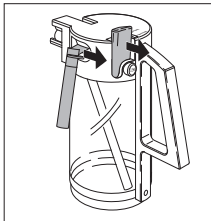

**Alle dele kan vaskes i opvaskemaskine; læg dem i den øverste kurv i opvaskemaskinen.**

1. Drej lågen til mælkebeholderen med uret for at fjerne den.
2. Fjern mælkedysen (S) og indtagelsesrøret (M).
3. Fjern mælkeskumregulatoren (F) ved at trykke den udad.
4. Vask alle delene grundigt med varmt vand og mildt opvaskemiddel. Sørg for, at der ikke er nogen mælkerester inde i hulerne (H) og rillen (G) på den fine ende af mælkeskumregulatoren (F).
5. Kontroller, at indtagelsesrøret og dysen ikke er tilstoppede med mælkerester.
6. Sæt mælkeskumregulatoren, mælkedysen og indtagelsesrøret

på plads.

7. Sæt låget på mælkebeholderen.

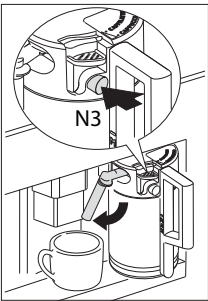
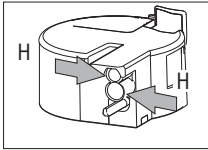
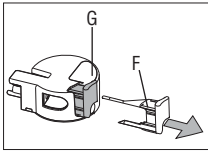

## Rengøring af dyser

Rengør dyserne på mælkebeholderen hver gang du er færdig med at opvarme mælk eller lave cappuccino. Ellers kan rester af mælk sætte sig fast.

- Anbring en beholder under mælkeudløbsrøret, og tryk på knappen CLEAN (N3) på mælkebeholderen i mindst 5 sekunder. Displayet viser "RENGØRER"!

**Advarsel! Fare for skoldning på grund af damp og varmt vand, der kommer ud af mælkeudløbsrøret.**





## MEDDELELSER

MEDDELELSE	BETYDNING	LØSNING
FYLD VANDBEHOLDER!	<p>Vandbeholderen er tom eller ikke sat på plads.</p> <p>Vandbeholderen er beskidt eller kalkrester har bygget sig op inde i den.</p>	<p>Fyld vandbeholderen og sæt den på plads i henhold til instruktionerne.</p> <p>Skyl eller afkalk vandbeholderen.</p>
MALET FOR FINT JUSTER MALINGSGRAD + TRYK 'OK'	<p>Kaffen leveres for langsomt.</p> <p>Kaffemaskinen kan ikke lave kaffe.</p>	<p>Drej knappen til indstilling af malingsgrad med uret én tak (se "Indstilling af malingsgrad").</p> <p>Anbring en beholder under varmtvandsdysen, og tryk på 'varmt vand' berøringstasten (13).</p>
TØM KAFFEGRUMS-BEHOLDER	Kaffegrumsbeholderen er fuld.	Tøm, rengør og sæt kaffegrumsbeholderen på plads.
INDSÆT KAFFEGRUMS-BEHOLDER	Kaffegrumsbeholderen blev ikke sat ind efter rengøring.	Åbn servicelågen og indsæt kaffegrumsbeholderen.
TILFØJ FORMALET KAFFE	Der blev ikke tilsat kaffe til fylderenden efter valg af formalet kaffe-funktionen.	Tilføj formalet kaffe som beskrevet i "Tilberedning af espresso med malet kaffe".
PÅFYLD BØNNEBEH	<p>Der er ikke mere kaffebønner i bønnebeholderen.</p> <p>Hvis møllen begynder at udstede meget høje lyde kan det betyde, at en lille sten fra kaffebønnerne har blokeret møllens mekanisme.</p>	<p>Fyld bønnebeholderen.</p> <p>Kontakt kundeservice.</p>

## MEDDELELSER

<b>MEDDELELSE</b>	<b>BETYDNING</b>	<b>LØSNING</b>
VENLIGST AFKALK!	Viser, at kaffemaskinen er meget tilkalket.	Afkalkningsprogrammet skal bruges hurtigst muligt (se "Udføre afkalkningsprogram").
LUK LÅGEN!	Servicelågen er åben.	Luk servicelågen. Hvis servicelågen ikke kan lukkes, skal du sikre, at bryggeenheden er indsat korrekt (se "Rengøring af bryggeenhed").
INDSÆT BRYGGEENHED!	Nogen har sandsynligvis glemt at sætte bryggeenheden tilbage i kaffemaskinen efter at have rensset den.	Indsæt bryggeenheden, (se "Rengørings af bryggeenhed").
ALARM!	Maskinen indvendigt er meget beskidt.	Rengør omhyggeligt maskinen indvendigt (se "Rengøring af kaffemaskinen". Hvis kaffemaskinen stadigvæk viser meddelelsen efter at den blev rengjort, kontakt kundeservice.

## Fejloversigt

Hvis du er i tvivl om, hvorvidt apparatet fungerer korrekt, betyder det ikke automatisk, at der er noget i vejen. Hvis kaffemaskinen ikke fungerer, og der vises en meddelelse, se kapitel 7 med problemløsningsforslag. Hvis der ikke vises nogen meddelelse, prøv at finde løsningen ved først at undersøge punkterne angivet i tabellen nedenfor eller kontakt serviceafdelingen. (Se garantien for detaljer.)

FEJL	ÅRSAG	LØSNING
Kaffe er ikke varm.	Koppen blev ikke forvarmet.  Bryggeenheden er for kold.	Forvarm kopperne ved at skylle dem med varmt vand (se "Tips til at lave varmere kaffe").  Opvarm bryggeenheden med skylleprogrammet, før du laver kaffe (se "Rense").
Kaffe er ikke tilstrækkeligt cremet.	Kaffe er malet for groft.  Kaffeblending er ikke egnet.	Drej knappen til indstilling af malingsgrad én tak mod uret (se "Indstilling af malingsgrad").  Brug en kaffeblending, der egner sig til helautomatisk kaffemaskine.
Kaffen leveres for langsomt.	Kaffe er malet for fint.	Drej knappen til indstilling af malingsgrad én tak med uret (se "Indstilling af malingsgrad").
Kaffen leveres for hurtigt.	Kaffe er malet for groft.	Drej knappen til indstilling af malingsgrad én tak mod uret (se "Indstilling af malingsgrad").

## FEJLFINDING

FEJL	ÅRSAG	LØSNING
Når drejeknappen "kaffestyrke/formalet kaffe" drejes helt til venstre eller højre, kommer der vand ud af maskinen i stedet for kaffe.	Den malede kaffe sidder muligvis fast i tragten.	Fjern kaffen med en kniv. Rengør derefter bryggeenheden og maskinen indvendigt (se "rengøring af bryggeenhed").
Maskinen tændes ikke ved tryk på til/standby-knappen.	Hovedafbryderen på højre side af maskinen er ikke tændt eller stikket er ikke sat i stikkontakten.	Kontroller, at hovedafbryderen er sat til 'TIL' position, og at stikket sidder fast i stikkontakten.
Bryggeenheden kan ikke tages ud til rengøring.	Kaffemaskinen er tændt. Bryggeenheden kan kun fjernes, når maskinen er slukket.	Sluk apparatet og fjern bryggeenheden (se "Rengøring af bryggeenhed"). <b>VIGTIG:</b> Bryggeenheden kan kun fjernes, når maskinen er slukket. Hvis du forsøger at fjerne bryggeenheden, mens kaffemaskinen er tændt, kan du beskadige maskinen.
Vand kommer ud af dyserne i stedet for kaffe.	Der blev brugt for meget formalet kaffe.	Fjern bryggeenheden og rengør maskinen indvendigt (se "Rengøring af kaffemaskine" og "Rengøring af bryggeenhed"). Gentag processen ved brug af maks. 2 måleskeer af den malede kaffe.
Malet kaffe blev brugt (i stedet for kaffebønner), og maskinen vil ikke levere kaffe.	Formalet kaffe blev tilføjet, mens maskinen var slukket.	Fjern bryggeenheden og rengør maskinen indvendigt (se "Rengøring af kaffemaskine" og "Rengøring af bryggeenhed"). Gentag processen med tændt maskine.

## FEJLFINDING

FEJL	ÅRSAG	LØSNING
Kaffe kommer ikke ud af dyserne på kaffedispenseren, men ud af servicelågen på siden.	Hullerne i kaffedispenseren er tilstoppede med tør kaffe.  Svingskuffen inde i servicelågen er blokeret og vil ikke bevæge sig.	Fjern de tørre rester af kaffe med en nål (se "Rengøring af kaffemaskine").  Rengør svingskuffen omhyggeligt, især området omkring hængslerne, så disse kan frit bevæges.
Mælken skummes for meget eller for lidt.	Forkert indstilling på glideren på mælkebeholderens låg.  Hvis mælken ikke skummer tilstrækkelig, er mælkebeholderen muligvis ikke sat korrekt på plads.	Du kan frit indstille mængden af skum i mælken ved hjælp af glideren på låget: 'CAPPUCCINO' (meget skummet mælk) eller 'CAFFELATTE' (ikke så skummet mælk).  Sæt mælkebeholderen korrekt på plads.

## Vær opmærksom på følgende



- Når du fjerner emballagen skal du sikre, at produktet er komplet og ikke beskadiget. Hvis du er i tvivl, brug ikke apparatet og kontakt en kvalificeret person.
- Installationen skal udføres af en kvalificeret tekniker og i overensstemmelse med gældende regler.
- Emballagemateriale (plastikposer, polystyren osv.) må ikke efterlades inden for børns rækkevidde, da de kan udgøre en fare.
- Installér aldrig apparatet i omgivelser, hvor temperaturen kan komme ned på 0 ° C eller lavere (apparatet kan blive beskadiget, hvis vandet fryser).
- Sørg for, at netspændingen svarer til den spænding, der er angivet på apparatets typeskilt. Slut apparatet til en effektivt jordet stikkontakt med en kapacitet på mindst 10 A.  
Producenten kan ikke holdes ansvarlig for eventuelle ulykker forårsaget af manglende tilstrækkelig jordforbindelse.
- Sørg for, at du altid kan komme til stikkontakten i væggen for at sikre, at apparatets netledning kan trækkes ud af stikkontakten, hvis det er nødvendigt.
- Stikket må aldrig berøres med våde hænder.
- Træk aldrig i netledningen, da den ellers kan blive beskadiget.
- Dette apparat kan installeres over en indbygningsovn, hvis denne er udstyret med en køleventilator på bagsiden (maksimal effekt: 3 kW)
- Brug ikke multistikadaptere eller forlængerledninger.
- Strømkablet på dette apparat må ikke udskiftes af brugeren, da denne operation kræver brug af specialværktøj. Hvis kablet er beskadiget eller kræver udskiftning, skal du kontakte et autoriseret servicecenter for at undgå enhver risiko.
- Du skal tilpasse vandets hårdhed hurtigst muligt ved at følge anvisningerne.

# INSTALLATION

## Indbygning

Kontrollér mindstekrav til mål, der er nødvendige til korrekt installation af apparatet. Kaffemaskinen skal installeres i en kolonne, som til gengæld skal være fastgjort til væggen.

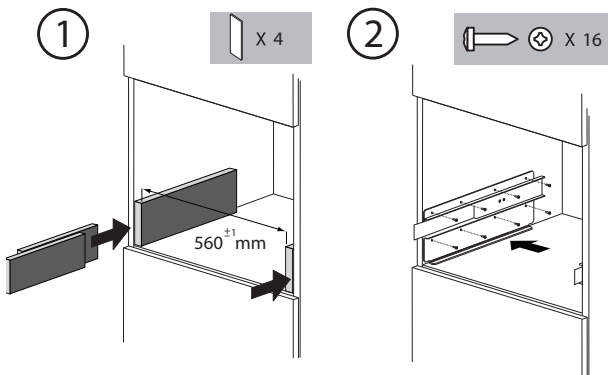
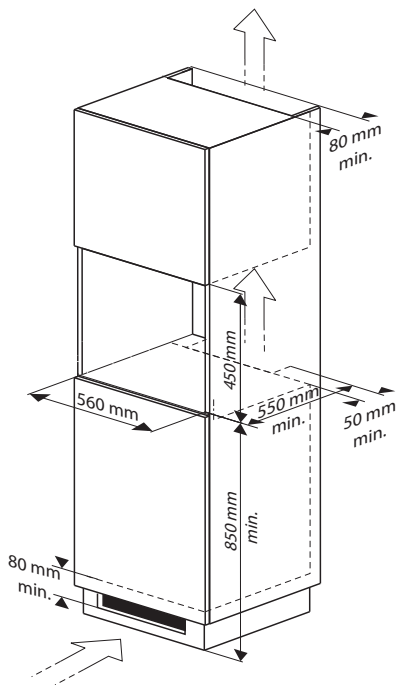

# INSTALLATION

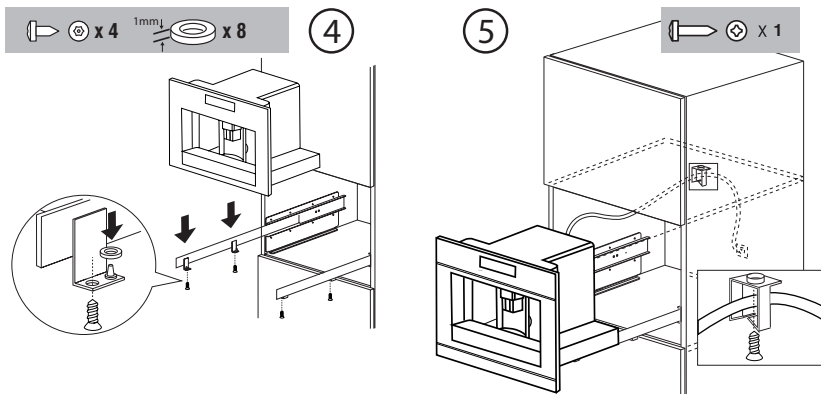

- Anbring apparatet på skinnerne og sørg for, at stifterne er sat korrekt i kabinettet. Fastspænd dem med de medfølgende skruer.
- Hvis højden af apparatet skal justeres, brug de medfølgende afstandsskiver.

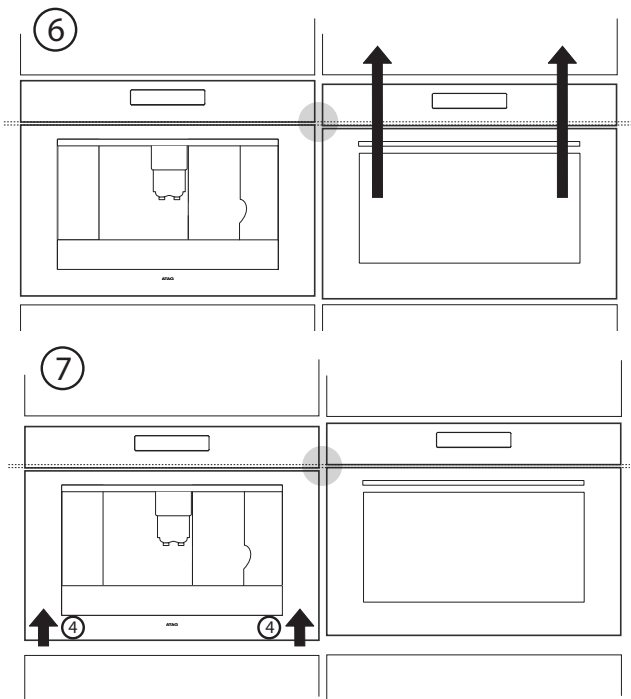



## Bortskaffelse af apparat og emballage

Apparatets emballage er genbrugsmateriale og kan være lavet af:

- pap
- papir
- polyethylenfolie (PE)
- CFK-fri polystyren (PS hårdt skum)
- polypropylentape (PP).

Disse materialer skal bortskaffes på forsvarlig vis og i henhold til myndighedernes bestemmelser.



Apparatet har et symbol af en affaldscontainer med et kryds over for at angive, at segregationen af affald er påkrævet for at undgå negative virkninger på miljøet og folkesundhed. Det betyder, at når apparatet skal kasseres, må det bringes til et opsamlingssted for genbrug af elektriske og elektroniske apparater.

Segregationsprocessen muliggør genopretning af materialer, der anvendes i produktionen af dette apparat, hvorved der spares betydeligt i form af råvarer og energi.



### **Overensstemmelseserklæring**

Vi erklærer hermed, at vores produkter er i overensstemmelse med de Europæiske Direktiver, Forordninger og Bestemmelser og de krav som er nævnt i standardhenvisningerne.

EF-forordning 1275/2008 om strømforbrug i standby-tilstand

## Tekniske data

Typeskiltet på siden af apparatet angiver den samlede belastning, når tilsluttet, den nødvendige spænding og frekvens.

