

Hisense

life reimagined

KASUTUSJUHEND

Enne seadme kasutamist palun lugege see kasutusjuhend põhjalikult läbi ja jätke hilisemaks lugemiseks alles.

FV191N4AW1

Eesti keel

Sisukord

Ohutusalane teave.....	2	Seadme kasutamine	14
Uue seadme paigaldamine.....	8	Kasulikud vihjed ja näpunäited....	15
Uksepoolsuse muutmine.....	9	Puhastamine ja hooldus.....	16
Seadme kirjeldus.....	12	Veaotsing.....	17
Juhtpaneel.....	13	Seadme utiliseerimine.....	18



Ohutusalane teave

Teie ohutuse ja seadme õige kasutamise tagamiseks lugege enne seadme paigaldamist ja kasutamist hoolikalt seda kasutusjuhendit, k.a nõuandeid ja hoiatusi. Vigade ja õnnetuste ärahoidmiseks on oluline veenduda, et seda seadet kasutavad inimesed on selle toimimise ja ohutusnõuetega täielikult tutvunud. Hoidke need juhised alles ja kontrollige, et need oleks seadmega kaasas, kui seda liigutatakse või maha müüakse, et igaüks, kes seadet selle eluea jooksul kasutab, oleks teadlik selle kasutus- ja ohutusjuhistest.

Et inimeste ja vara ohutus oleks tagatud, hoidke selle kasutusjuhendi ohutusjuhised alles, sest tootja ei vastuta tegematajätmisest põhjustatud kahjude eest.

Laste ja teiste riskigruppi kuuluvate inimeste ohutus

- Vastavalt EN-standardile
Seda seadet võivad kasutada üle kaheksa aasta vanused lapsed ja piiratud füüsiliste, sensoorsete või vaimsete võimetega või asjakohaste kogemuste ja teadmisteta inimesed, keda on selle seadme kasutamise osas ohutult juhendatud ja kes teavad, millised ohud selle seadme kasutamisega kaasnevad. Lapsed ei tohi seadmega mängida. Lapsed ei tohi ilma järelevalveta seadet puhastada ega hooldada.
- 3- kuni 8-aastased lapsed tohivad külmkut täita ja sellest asju võtta.
- Vastavalt IEC-standardile
See seade pole mõeldud kasutamiseks inimestele (k.a lastele), kel on piiratud füüsiline, sensoorne või vaimne võimekus või kel pole piisavalt kogemusi ja teadmiseid, v.a siis, kui neid seadme kasutamisel juhendavad või nende järele vaatavad inimesed, kes nende ohutuse eest vastutavad.

- Lapsi tuleb jälgida, et nad seadmega ei mängiks.
- Hoidke pakkematerjalid lastele kättesaamatus kohas, sest need võivad põhjustada lämbumist.
- Kui seadme ära viskate, tõmmake pistik pesast välja, lõigake ühenduskaabel katki (seadmele võimalikult lähedalt) ja eemaldage seadme uks, et seadmega mängivad lapsed ei saaks elektrilööki või ei sulgeks end külmikusse.
- Kui otsite selle magnetiliste uksetihenditega külmiku vanema külmiku asemele, mille ukseksel või kaanel on vedrulukk, kontrollige enne vana seadme äraviskamist, et vedrulukk on kasutuskõlbmatu. Nii ei muutu see lapse jaoks surmalõksuks.

Üldised ohutusnõuded



HOIATUS - See seade on mõeldud kasutamiseks koduses majapidamises ja sarnase rakendusega ruumides, nagu näiteks:

- poodide, kontorite ja teiste tööruumide juurde kuuluvates personaliköökides;
- taludes ja hotelli-, motelli- ja teiste majutusasutuste tubades;
- hommikusööki pakkuvates öömajades;
- peoteeninduse ja sarnaste jaemüügiga mittetetegelevate asutuste ruumides.
- HOIATUS — Ärge hoidke selles seadmes plahvatusohtlikke aineid, nagu näiteks aerosoolpurke, mille sees on tuleohtlik gaas.
- HOIATUS — Ohu vältimiseks peab katkise toitejuhtme välja vahetama tootja, teeninduse töötaja või sarnase kvalifikatsiooniga isik.
- HOIATUS — Hoidke kõik ventilatsioonivad, nii seadme korpuses kui ka konstruktsioonis olevad, vabana igasugustest takistustest.
- HOIATUS — Ärge kasutage sulatusprotsessi kiirendamiseks tootja poolt soovitatutest erinevaid mehaanilisi seadmeid või teisi vahendeid.
- HOIATUS — Ärge vigastage külmutusagensi ringluskontuuri.
- HOIATUS — Ärge kasutage elektriseadmeid külmiku toiduhoiustamise sektsioonides, v.a juhul, kui tootja on neid soovitanud.

-
- HOIATUS — Külmutusagens ja paisutusaine on tuleohtlikud. Seadme vabanemiseks viige see vaid selleks ettenähtud jäätmetöötluskeskusesse. Ärge laske seadmel lahtise leegiga kokku puutuda.
 - HOIATUS - Seadme paigaldamisel veenduge, et toitejuhe ei jääks kuskile kinni ega saaks viga.
 - HOIATUS - Ärge asetage seadme taha pikendusjuhtmeid ega kaasaskantavaid toiteallikaid.
 - HOIATUS - Enne külmikusse asetamist tuleb toit pakendada ja vedelikud pudelitesse või suletud konteineritesse valada, et vältida seadme määrdumist, sest toote disaini tõttu on seda keeruline puhastada.



Sümbol  tähendab hoiatust ja näitab, et külmutusagens ja paisutusaine on tuleohtlikud.

Hoiatus: Tuleoht / tuleohtlikud materjalid

Lampide vahetamine

- HOIATUS - Lampe ei tohi kasutaja ise välja vahetada! Kui lambid on viga saanud, helistage abi saamiseks klienditoe telefoninumbril.
- See hoiatus kehtib vaid lampidega külmikutele.

Külmutusagens

Seadme külmutusahel sisaldab külmutusagensit isobuteen (R600a), mis on keskkonnasõbralik, kuid tuleohtlik looduslik gaas. Seadme transportimise ja paigaldamise ajal kontrollige, et külmutusahela komponendid viga ei saaks.

Külmutusagens (R600a) on tuleohtlik.

- HOIATUS - Külmikute isolatsioon sisaldab külmutusagensit ja gaase. Külmutusagensit ja gaase tuleb kasutusest professionaalselt kõrvaldada, sest need võivad põhjustada silmavigastusi või süttimist. Enne korrektset äraviskamist veenduge, et külmutusagensit sisaldavad voolikud poleks viga saanud

Kui külmutusahel viga saab:

- vältige lahtist leeki ja süüteallikaid;
- õhutage põhjalikult ruumi, kus seade asub.

Toote ümberehitamine mis tahes moel on ohtlik.

Toitejuhtme kahjustamine võib põhjustada lühist, tulekahju ja / või elektrilööki.



Elektriohutus

1. Toitejuhet ei tohi pikendada.
2. Kontrollige, et toitejuhe viga ei saaks.
Kahjustatud toitepistik võib üle kuumeneda ja tulekahju põhjustada.
3. Veenduge, et pääsete seadme toitepistikule korralikult ligi.
4. Ärge tõmmake toitejuhet.
5. Kui pistikupesa logiseb, ärge sinna toitepistikut sisestage. See võib põhjustada elektrilööki või tulekahju.
6. Ärge kasutage seadet, kui selle sisevalgustil puudub kate.
7. Külmik töötab vaid ühefaasilise vahelduvvoolu toiteallikaga, mille pinge on 220~240V/50Hz. Kui kasutuskohas on nii suur voolu kõikumine, et pinge on mainitud vahemikust suurem, tuleb ohutuse tagamiseks külmikuga koos kasutada automaatset pingeregulaatorit, mille võimsus on suurem kui 350W. Külmiku jaoks tuleb kasutada eraldi toitepesa, mida ei tohi jagada teiste elektriseadmetega. Selle pistik peab sobima maandusega pistikupesaga.

Igapäevane kasutamine

- Ärge hoiustage seadme sees tuleohtlikke gaase või vedelikke. See võib plahvatust põhjustada.
- Ärge kasutage seadme sees elektrilisi seadmeid (näiteks elektrilised jäätisemasinad, mikserid jne).
- Ühendage seade elektrivõrgust lahti, tõmmates toitepistikust mitte toitekaablist.
- Ärge asetage seadme plastosade lähedusse kuumi esemeid.

-
- Ärge asetage toiduaineid vahetult tagaseinas asuva õhu väljalaskeava vastu.
 - Hoiustage pakendatud ja külmutatud toitu vastavalt toidu tootja juhisteile.
 - Seadme tootja soovitatud hoiustamise nõuandeid tuleb rangelt järgida. Vaadake neid kasutusjuhendist.
 - Ärge asetage sügavkülmikusse karboniseeritud jookke, sest see tõstab pudelis rõhku, pudel võib plahvatada ja seadet kahjustada.
 - Külmutatud toit võib põhjustada külmakahjustusi, kui seda kohe pärast sügavkülmast võtmist tarbida.
 - Ärge asetage seadet otsese päikesevalguse kätte.
 - Hoidke põlevad küünlad, lambid ja muud lahtise leegiga esemed seadmest eemal, et need seadet põlema ei paneks.
 - Seade on mõeldud toiduainete ja jookide hoiustamiseks tavalises majapidamises siin kasutusjuhendis selgitatud viisil. Seade on raske. Selle liigutamisel tuleb olla ettevaatlik.
 - Ärge puudutage asju sügavkülmast, kui teie käed on niisked / märjad, sest see võib teie kätele külmakahjustusi põhjustada.
 - Ärge kunagi kasutage külmiku sahtleid, ukse jms seisualuse või toena.
 - Külmutatud toitu ei tohiks pärast ülessulamist taas külmutada.
 - Ärge sööge otse sügavkülmast tulnud jääkuubikuid, sest need võivad teie suus ja huultel külmakahjustusi põhjustada.
 - Vältimaks esemete kukkumist ja seadme kahjustamist ärge koormake uksele asuvaid riuleid üle ega asetage liiga palju toitu kõogiviljasahtlitesse.

Ettevaatust!**Hooldus ja puhastamine**

- Enne seadme hooldamist lülitage see välja ning ühendage elektrivõrgust lahti.
- Ärge puhastage seadet metallesemete, aurupuhasti, eeterlike õlide, orgaaniliste lahustite või abrasiivsete puhastusvahenditega.
- Ärge kasutage seadmest jää eemaldamiseks teravaid esemeid. Kasutage plastikkaabitsat.

Tähelepanu paigaldamisel!

- Elektriühenduste loomisel järgige hoolikalt siin juhendis toodud juhiseid. Pakkige seade lahti ja kontrollige, ega see pole viga saanud.
- Ärge ühendage seadet elektrivõrku, kui see on viga saanud. Võimalikest kahjustustest andke kohe teada seadme müügikohta. Sellisel juhul jätke pakend alles.
- Enne seadme vooluvõrku ühendamist soovitage oodata vähemalt neli tundi, et õli saaks kompressorisse tagasi voolata.
- Seadme ümber peab olema tagatud korralik õhu liikumine. Selle puudumisel võib seade üle kuumeneda. Piisava ventilatsiooni jaoks järgige paigaldamise juhiseid.
- Kui võimalik, siis ei tohiks seadme tagaosa olla liiga lähedal seinale, et külmiku soojad osad (kompressor, kondensaator) ei puutuks vastu seinale ning ei põhjustaks tuleohtu. Järgige paigaldusjuhiseid.
- Veenduge, et pärast seadme paigaldamist pääsete selle toitepistikule alati ligi.

Hooldus

- Seadme hooldamiseks vajaminevaid elektritöid peavad tegema vaid kvalifitseeritud elektrikud või kompetentsed inimesed. Seda toodet tohib hooldada vaid volitatud hoolduskeskuses ning kasutada tohib vaid originaalvaruosi.
 - 1) Kui külmik on jäävaba (Frost Free).
 - 2) Kui külmikus on sügavkülma sektsioon.

Uue seadme paigaldamine

Enne seadme esmakordset kasutamist peaksite teadma järgmiseid nõuandeid.

Seadme ventilatsioon



Jahutussüsteemi tõhustamiseks ja energia säästmiseks tuleb seadme ümber tagada hea

ventilatsioon. Seetõttu peab külmiku ümber olema piisavalt vaba ruumi.

Soovitame, et külmiku tagakülje ja seina vahel oleks vähemalt 100 mm ning külmiku kohal ja külgedel vähemalt 100 mm vaba ruumi, ja külmiku ees oleks piisavalt ruumi, et ukсед saaksid avaneda 135° võrra. Selgitus järgmistel joonistel.

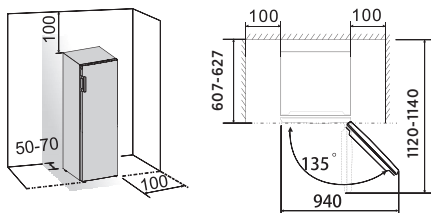

Märkus:

- Seade töötab hästi alltoodud tabelis näidatud kliimaklassis. Kui külmik jäetakse pikemaks ajaks keskkonda, kus temperatuur on näidatust kõrgem või madalam, ei pruugi see korralikult töötada.

Kliimaklass:	Ümbritsev temperatuur
SN	+10°C kuni +32°C
N	+16°C kuni +32°C
ST	+16°C kuni +38°C
T	+16°C kuni +43°C

- Paigaldage oma seade liigse niiskuse vältimiseks kuiva kohta.
- Hoidke seade eemal otsesest päikesevalgusest, vihmast või härmatisest. Asetage seade eemale küttekehadest, nagu näiteks pliigid, lõkked või radiaatorid.

Seadme tasakaalustamine

- Et seade oleks tasakaalus ning selle all oleks piisav õhuringlus, peate võib-olla reguleerima külmiku jalgu.
- Et ukсед saaksid ise sulguda, kallutage ülaosa umbes 10 mm tahapoole.
- Jalgu saate reguleerida nii käsitsi kui sobivat mutrivõtit kasutades.

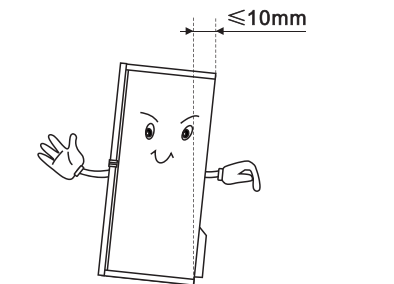

Uksekäepideme paigaldamine

Võtke käepide ja kruvid kotist välja, eemaldage käepideme küljest katted, asetage käepide ukse paremale poolele, kinnitage kruvidega ja asetage käepideme katted tagasi.

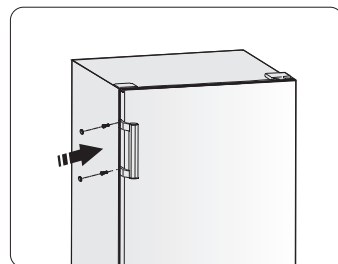





Uksepoolsuse muutmise

Ukse avamise poolsust on võimalik muuta. Vaikimisi on see paremal poolel, kuid kui paigalduskoht seda nõuab, saab selle panna vasakule poole.

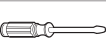
Hoiatus! Uksepoolsuse muutmise ajal ei tohi seade olla elektrivõrku ühendatud. Veenduge, et toitepistik pole seinakontakti sisestatud.

Vajaminevad tööriistad:

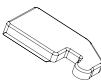
Pole kaasas		
		
8 mm kuuskantvõti	Õhukese otsaga kruvikeeraja	Kitinuga
		
Ristpeaga kruvikeeraja	Tellitav mutrivõti	8 mm mutrivõti
Lisatarvikud (kilekotis)		
		
Vasaku hinge kate		

Märkus:

Enne alustamist asetage külmik selle tagaküljele pikali, et pääseksite ligi selle põhjale. Külmiku alla peaksite panema pehme vahtplasti või sarnase materjali, et külmiku tagaosas mitte vigastada. Uksepoolsuse muutmiseks tuleks järgida

1. Kasutage kitinuga või õhukese peaga kruvikeerajat, et keerata lahti kruviaugu kate, mis asub külmiku vasakul ülemises nurgas, ja ülemise hinge kate, mis asub külmiku paremal ülemises nurgas.

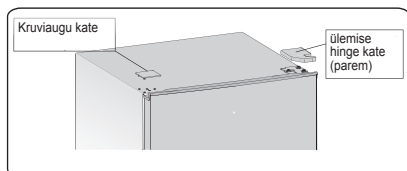

2. Keerake 8 mm kuuskantvõtme või mutrivõtme lahti spetsiaalsed isekeermestavad kruvid, millega on kinnitatud parem ülemine hing (seda tehes hoidke palun ust käega kinni).

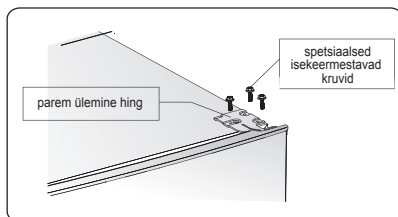

3. Eemaldage ülemise hinge tiht, asetage see vastaspoolele ja kinnitage kindlalt, seejärel asetage ohutusse kohta.

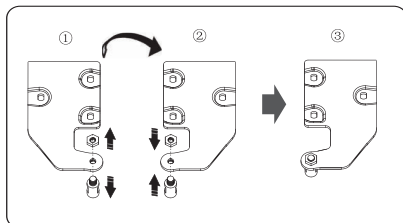

4. Eemaldage üks alumise hinge küljest. **MÄRKUS:** Ukse eemaldamisel hoidke silm peal alumise hinge ja alumise ukse alaosa vahelistel seibidel, mis võivad ukse külge kleepuda. Ärge neid ära kaotage.

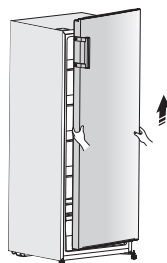

5. Asetage see siledale pinnale paneel ülespoole. Keerake lahti kruvi nr ② ja osa nr ①, seejärel paigaldage need vasakule poolele ja kinnitage kindlalt.

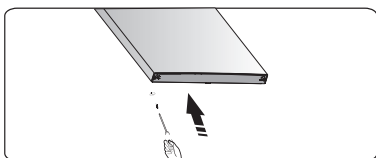
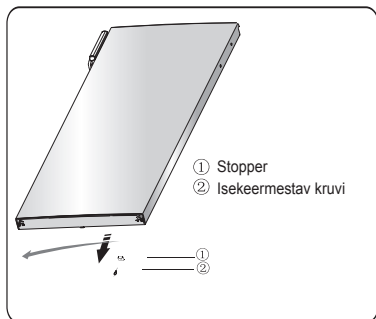

6. Asetage külmik pehmele vahtplastile või sarnasele materjalile. Eemaldage mõlemad reguleeritavad jalad ja alumine hing, keerates lahti spetsiaalsed isekeermestavad kruvid.

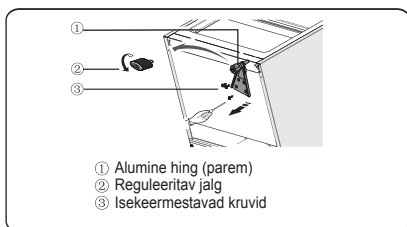

7. Asetage alumine hing vasakule poolele ja kinnitage see spetsiaalsete isekeermestavate kruvide abil. Vahetage mõlema reguleeritava jala asukohta ja kinnitage need.

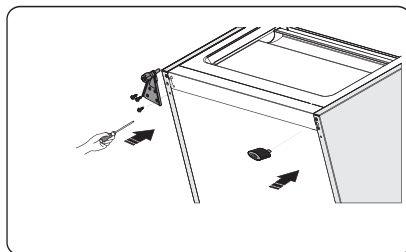

8. Paigaldage uks sobivasse asukohta, reguleerige alumist hinge, asetage hinge tihvt ukse alumisse auku.

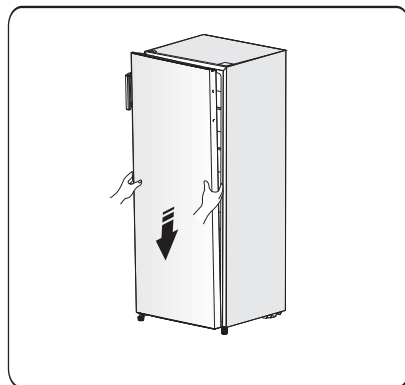

9. Vahetage ülemise hinge asukohta ja asetage ülemise hinge tihvt ukse ülemisse auku ning reguleerige ukse asendit (seda tehes hoidke palun ust käega kinni), seejärel kinnitage ülemine hing spetsiaalsete isekeermestavate kruvide abil.

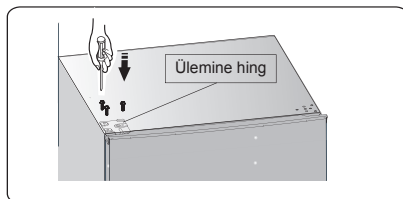

10. Paigaldage külmiku ülemisele paremale nurgale kruviaugu kate. Paigaldage ülemise hinge kate (mis on kilekotis) vasakule nurgale. Asetage teine ülemise hinge kate kilekotti.

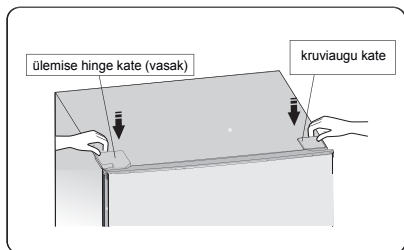

11. Tõstke käepide ülemise ukse vasakult poolelt paremale poole.

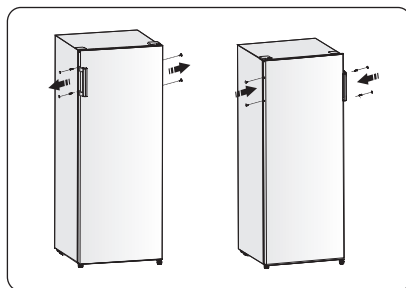

Hoiatus!

Uksepoolsuse muutmisel ei tohi külmik olla elektrivõrku ühendatud. Enne uksepoolsuse muutmist tõmmake toitepistik seinakontaktist välja.

Seadme kirjeldus

Seadme vaade

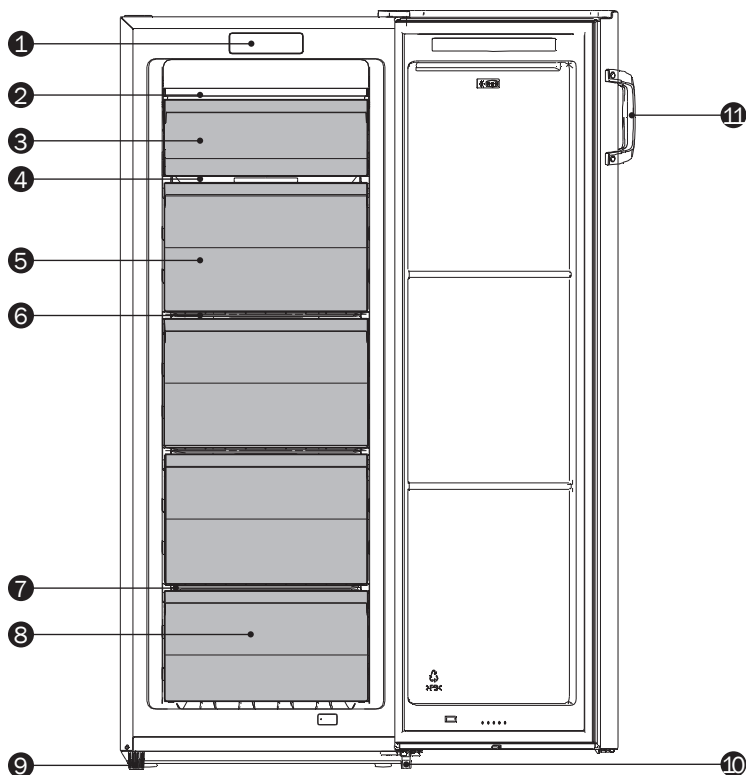

1. Juhtpaneel
2. Õhutuskanal
3. Klapp
4. Klaasriiul
5. Keskmised sahtlid
6. Keskmise traatriiul

7. Alumine traatriiul
8. Alumine sahtel
9. Vasak reguleeritav jal
10. Paremp reguleeritav jal
11. Uksekäepide

Märkus: Kuna meie tooteid pidevalt täiustatakse, võib teie külmik siin kasutusjuhendis toodud joonistest veidi erineda, kuid selle funktsioonid ja kasutusmeetodid on samad.

- Et toode oleks võimalikult energiatõhus, asetage palun kõik riulid, sahtlid ja korvid nende algsetele kohtadele, nagu ülaltoodud joonisel näidatud.

Juhtnupud ekraanil

Juhtpaneeli abil saab külmiku temperatuuri reguleerida ning see asub sügavkülma sektsioonis. Kasutage oma seadet vastavalt järgmistele kasutusjuhiste. Teie seadme juhtpaneelil on sarnased funktsioonid ja režiimid, nagu näidatud alltoodud pildil. Kui seade esimest korda sisse lülitatakse, hakkab tööle kuvapaneelil asuvate ikoonide taustavalgus. Kui ukсед on suletud, taustavalgus kustub.



Temperatuuri reguleerimine

Oluline!

Tavaliselt soovitame sügavkülmiku temperatuuriks määrata -18°C . Kui soovite temperatuuri muuta, järgige alltoodud juhiseid.

Ettevaatust!

Temperatuuri määramisel, seadistate kogu külmikuosa keskmist temperatuuri. Iga sektsiooni sisesed temperatuurid võivad erineda paneelil kuvatud temperatuuridest sõltuvalt sellest, kui palju toitu seal hoitakse ning kuhu on toit asetatud. Seadmesisest tegelikku temperatuuri võib mõjutada ka kõrge või madal ümbritsev temperatuur.

Režiim

Superkülmutus Super Freeze
Superkülmutusfunktsioon langetab kiiresti sügavkülma temperatuuri, et toit kiiremini külmuks. See aitab vitamiinidel ja toitainetel toidu sisse lukustuda ning hoiab toiduaineid kauem värskena.

Vajutage kolm sekundit nuppu „TEMP °C /Super freeze 3^{sec}“, et valida superkülmutusrežiim. Ekraanil kuvatakse „-24“ ja süttib näidik .

- Maksimaalse koguse toidu külmutamiseks lülitage mitu tundi enne toidu sügavkülmikusse asetamist sisse superkülmutuse funktsioon, et vältida soovimatut temperatuuritõusu.
- Kui külmutamiseks kasutatakse reitinguplaadil välja toodud mahtu, lülitage superkülmutusfunktsioon sisse 24 tundi enne seda, kui asetate sügavkülma värsked toiduained. Superkülmutus lülitub automaatselt mõne aja pärast välja.
- Superkülmutusfunktsiooni välja lülitamiseks vajutage nuppu „TEMP °C /Super freeze 3^{sec}“. Kui superkülmutusfunktsioon välja lülitatakse, kustub koheselt ka superkülmutuse näidik  ja seade lülitub automaatselt temperatuurile, mille olite enne superkülmutusrežiimi määranud.

TEMP °C

Võite vajutada nuppu „TEMP °C /Super freeze 3^{sec}“, et aktiveerida režiim, millega juhtida sügavkülma temperatuuri. Nuppu korduvalt vajutades muutub temperatuur alltoodud järjestuses.

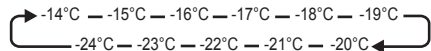

Avatud ukse alarm

Kui külmiku või sügavkülma uks on üle ühe minuti avatud, käivitub avatud ukse alarm ja vilkuma hakkab vastav näidik . Helialarm lõppeb, kui vajutate nuppu „ALARM“, mille tagajärjel jääb näidik põlema, kuid lõpetab vilkumise.

- Energia säästmiseks ärge seadme kasutamisel selle ust pikka aega avatuna hoidke. Avatud ukse alarmi saab tühistada, kui sulgete ukse.

Seadme kasutamine

See sektsioon kirjeldab, kuidas kasutada kõige kasulikumaid funktsioone. Soovitame juhised enne seadme kasutamist hoolikalt läbi lugeda.

Sügavkülmaosa kasutamine

Sügavkülmaosa sobib kõigi külmutamist vajavate toiduainete, sh liha, kala, jäätise jne, hoiustamiseks.

Ettevaatust! Veenduge, et sügavkülmas ei hoitaks pudeleid kauem kui vaja, sest külmutamine võib pudeli lõhkuda.

Riiulid

- Riiulid on mõeldud toidu hoiustamiseks.
- Riiuli eemaldamiseks tõstke riiulit esiotsast ülespoole ja tõmmake välja.

Oluline!

Et sügavkülmaosas võimalikult palju toitu hoiustada, saate sellest mõned sahtlid välja võtta, vastavalt sellele, kuidas seadet igapäevaselt kasutate.

Sahtli eemaldamisel keerake palun sahtlialune traatriiul 180 kraadi üles ja alla, et seade oleks võimalikult energiatõhus. Et energiat säästa, ärge alumist sügavkülmasahtlit välja võtke.

Sahtlid

Sahtleid saab kasutada külmutatud toidu hoiustamiseks. Kõigepealt tõmmake sahtel otse välja. Seejärel kallutage seda ülespoole, et sahtel välja võtta. Sahtli tagasiasetamisel korrake samu tegevusi vastupidises järjestuses.

Ettevaatust! Ärge kunagi sulgege külmikut, kui riiulid, klapp või sahtlid on välja tõmmatud. See võib nii neid kui ka külmikut vigastada.

Kasulikud vihjed ja näpunäited

Energia säästmise näpunäited

Energia säästmiseks soovime järgida alltoodud nõuandeid.

- Proovige ust mitte pikka aega lahti hoida, et energiat säästa.
- Veenduge, et seade pole küttekeha läheduses (otsene päikesevalgus, elektriahi või -pliit jne).
- Ärge seadke temperatuuri madalamaks kui on vaja.
- Ärge hoidke seadmes sooja toitu või lenduvaid vedelikke.
- Paigutage seade hästi ventileeritud niiskussvabasse ruumi. Palun vaadake peatükki "Uue seadme paigaldamine".
- Kui diagramm näitab sahtlite, köögiviljasahtlite ja riiulite jaoks õiget kombinatsiooni, ärge seda muutke, sest see on kõige energiasäästlikum kombinatsioon.

Soovitused sügavkülmutamiseks

- Esmakordsel käivitamisel või pärast pikka perioodi, mil te seadet ei kasutanud, laske külmikul vähemalt kaks tundi kõrgematel seadistustel töötada, enne kui toidu sügavkülma asetate.
- Pakkige toiduained väikesteks portsjoniteks, et need saaks kiirelt ja täielikult külmuda ning et saaksite hiljem üles sulatada vaid vajamineva koguse.
- Pakkige toiduained õhukindlalt fooliumisse või toidukilesse.
- Ärge laske värskel, külmutamata toidul kokku puutuda juba külmutatud toiduga, et vältida külmutatud toidu temperatuuri tõusmist.

- Külmutatud toiduainete tarbimine kohe pärast sügavkülmast väljavõtmist võib nahka kahjustada.

- Soovime igale külmutatud toidupakile peale kleepida sildi kuupäevaga, et saaksite säilitusajaga kursis olla.

Soovitused sügavkülmutatud toidu hoiustamiseks

- Veenduge, et külmutatud toiduaineid hoiustati poes korrektselt.
- Korra juba üles sulatatud toidu kvaliteet halveneb kiiresti ning seda ei tohiks uuesti külmutada. Ärge ületage tootja soovitatud toitaenete säilitusaegasid.

Seadme väljalülitamine

Kui peate seadme pikemaks perioodiks välja lülitama, peaksite järgima alltoodud samme, et vältida hallituse tekkimist.

1. Eemaldage külmikust kogu toit.
2. Tõmmake toitepistik elektrikontaktist välja.
3. Puhastage ja kuivatage külmiku sisemus põhjalikult.
4. Veenduge, et külmiku ukсед on veidi lahti võimaldamaks õhu ringlemist.

Puhastamine ja hooldus

Hügieenilistel põhjustel tuleb seadet (k.a selle välimisi ja sisemisi lisatarvikuid) puhastada regulaarselt vähemalt iga kahe kuu tagant.

Ettevaatust! Puhastamise ajal ei tohiks seade olla elektrivõrku ühendatud. Elektrilöögi oht! Enne puhastamist lülitage seade välja ja eemaldage toitepistik elektrikontaktist.

Välispindade puhastamine

Seadme kena välimuse säilitamiseks peaksite seda regulaarselt puhastama.

- Pühkige numbripaneeli ja ekraani puhta, pehme riidelapiga.
- Pihustage vett puhastuslapile, mitte otse seadme pinnale. Nii jaotub niiskus pinnale ühtlasemalt.
- Puhastage uksi, käepidemeid ja korpust pehme puhastusvahendiga ning seejärel pühkige pehme lapiga kuivaks.

Ettevaatust!

- Ärge kasutage teravaid esemeid, sest need võivad seadme pinda kriimustada.
- Ärge kasutage puhastamiseks vedeldeid, autošampooni, kloori, eeterlikke õlisid, abrasiivseid puhastusvahendeid või orgaanilisi lahusteid, nagu näiteks benseeni. Need võivad külmiku pinda kahjustada ja tulekahju põhjustada.

Külmiku sisemuse puhastamine

Seadme sisemust tuleb regulaarselt puhastada. Puhastada on kergem siis, kui külmikus on vähe toitu.

Pühkige sügavkülma sisemust nõrga soodalahusega, seejärel loputage põhjalikult sooja veega kasutades selleks svammi või riidelappi. Enne riulite ja sahtlite tagasiasetamist pühkige kõik täiesti kuivaks.

Kuivatage põhjalikult kõik pinnad ja eemaldatavad osad.

Kuigi see seade eemaldab jääd automaatselt, võib sügavkülma sektsiooni siseseintele tekkida härmatis, kui sügavkülma ust liiga tihti lahti tehakse või see on liiga kaua avatud. Kui härmatis on liiga paks, valige aeg, mil külmikus pole palju toitu, ning tegutsege järgmiselt:

1. Eemaldage külmikust toit ja sahtlid, tõmmake toitepistik seinakontaktist välja ja jätke ukсед lahti. Õhutage tuba põhjalikult, et kiirendada sulatusprotsessi.
2. Kui sulatamine on lõppenud, puhastage sügavkülma eelkirjeldatud viisil.

Ettevaatust!

Ärge kasutage härmatise sügavkülmast eemaldamiseks teravaid esemeid. Alles siis, kui külmiku sisemus on täiesti kuiv, võite selle tagasi elektrivõrku ühendada ja sisse lülitada.

Uksetihendite puhastamine

Hoidke uksetihendid puhtana. Kleepuva toidu ja jookide tõttu võivad uksetihendid korpuse külge kleepuda ja ukse avamisel rebeneda. Peske tihendeid pehme puhastusvahendi ja sooja veega. Pärast puhastamist loputage ja kuivatage tihendid põhjalikult.

Ettevaatust!

Alles siis, kui uksetihendid on täiesti kuivad, võite seadme tagasi elektrivõrku ühendada ja sisse lülitada.

Veaotsing

Kui teil on seadmega probleeme või olete mures, et seade ei tööta korralikult, saate enne remondi tellimist ise vastavalt antud peatükile mõnda asja kontrollida.

Hoiatus! Ärge proovige seadet ise parandada. Kui probleem jätkub ka pärast alltoodud kontrolltoimingute tegemist, võtke ühendust kvalifitseeritud elektrikuga, volitatud inseneri või poega, kust toote ostsite.

Probleem	Võimalik põhjus ja lahendus
Seade ei tööta korralikult.	Kontrollige, kas toitepistik on korralikult elektrikontakti ühendatud.
	Kontrollige toiteallika kaitsmeid ja vooluringi ning vajadusel asendage need.
	On täiesti normaalne, et sügavkülm ei tööta jää eemaldamise ajal või lühikest aega pärast seadme sisse lülitamist, et kaitsta kompressorit.
Seksioonidest eralduvad lõhnad	Külmkapi sisemus võib puhastamist vajada.
	Mõned toiduained või nende pakendid võivad halba lõhna põhjustada.
Seadmest kostub müra	Alltoodud helid on normaalsed: <ul style="list-style-type: none"> • kompressori töötamise hääli; • keevale veele sarnane mulisev hääli; • paukuv heli automaatse sulatamise ajal; • klõpsuv heli enne kompressori käivitumist.
	Teised ebaharilikud helid võivad tekkida alltoodud põhjustel ning neid tuleb kontrollida ja vajadusel tegutseda: külmik pole tasakaalus; seadme tagaosa puutub vastu seina; kukuvad või veerevad purgid või pudelid.
Mootor töötab pidevalt.	Mootori häält aegajalt kuulda on normaalne, järgmistel juhtudel peab see töötama suurema jõudlusega: <ul style="list-style-type: none"> • temperatuurisäte on madalam kui oleks vajalik; • seadmesse on hiljuti asetatud suur kogus sooja toitu; • seadet ümbritsev temperatuur on liiga kõrge; • uksi hoitakse liiga pikalt või liiga tihti lahti; • kui seade on äsja paigaldatud või pikka aega olnud väljalülitatud.

Sektsioonis on härmatisekiht.	Kontrollige, et toit ei blokeeriks õhuavasid. Veenduge, et seadmesse asetatud toidu ümber on piisav õhuringlus. Veenduge, et uks on täielikult suletud. Härmatise eemaldamiseks vaadake palun peatükki „Puhastamine ja hooldus“.
Temperatuur külmikus on liiga soe.	Võimalik, et hoidsite uksi liiga kaua või sageli lahti või uste sulgumist takistab mingi ese või seadme ümber, taga või peal pole piisavalt ruumi.
Temperatuur külmikus on liiga külm.	Muutke temperatuuri järgides juhiseid peatükis „Juhtnupud ekraanil“.
Uksed sulguvad raskelt.	Kontrollige, kas külmik on 10-15 mm võrra tahapoole kaldu, et uksed saaksid ise sulguda, või kas mingi asi külmiku sees takistab uste sulgemist.
Põrandale tilgub vett.	Veekandik (mis asub külmiku all tagaosas) võib olla tasakaalust väljas või kompressori all asuv äravoolutila ei pruugi olla korralikult paigas, et vett sinna kandikule juhtida või on veetila ummistunud. Kandiku ja tila kontrollimiseks peate võib-olla külmiku seinast eemale tõmbama.

Seadme utiliseerimine

Seda seadet ei tohi olmejäätmete hulka visata.

Pakkematerjalid

Ringlussevõtusümboliga tähistatud pakkematerjale saab ümber töödelda. Visake pakkematerjal ära sobivasse kogumiskonteinerisse, et seda oleks võimalik taaskasutada.

Enne seadme kasutusest kõrvaldamist

1. Tõmmake pistik pistikupesast välja
2. Lõigake voolujuhe otsast ja visake see koos pistikuga ära.

Ettevaatust! Külmikud sisaldavad spetsiaalseid külmaaineid ja gaase, mida tuleb jäätmetena käidelda professionaalselt, kuna nad võivad kahjustada silmi või süttida. Enne külmiku nõuetekohast utiliseerimist veenduge, et külmaaine torustik ei ole kahjustunud.

	Toote nõuetekohane utiliseerimine
	<p>Selline tähistus tootel või selle pakendil näitab, et toodet ei tohi käidelda koos muude olmejäätmetega. Selle asemel tuleb see viia sobivasse jäätmekogumiskohta, kus töödeldakse ümber elektri- ja elektroonikaseadmeid. Kui veendute, et toode kõrvaldatakse kasutusest korrektselt, aitate vältida võimalikke kahjulikke mõjusid keskkonnale ja inimeste tervisele, mis võivad selle toote sobimatu käitlemise tulemusel tekkida. Rohkem teavet selle toote ümbertöötlemise kohta küsige oma kohalikust omavalitsusest, prügitteenuse pakkuvalt või poest, kust toote ostsite.</p>

Toidu saastumise vältimiseks järgige palun alltoodud juhiseid.

- Kui uks on pikalt avatud, võib see seadmesisest temperatuuri märkimisväärselt tõsta.
- Puhastage toiduga kokkupuutuvaid pindasid ning äravoolusüsteeme regulaarselt.
- Hoiustage toorest liha ja kala külmikus sobilikes anumates, et need ei puutuks kokku teiste toitudega ega tilguks nende peale.
- Kahe tärniga külmutatud toidu sektsioon on sobilik juba varem külmutatud toidu säilitamiseks või jääkuubikute ja jäätise valmistamiseks ning hoiustamiseks.
- Ühe, kahe ja kolme tärniga märgitud sektsioonid ei sobi värskete (külmutamata) toidu külmutamiseks.

Järjekord	Optimaalne hoiustamise temperatuur	Sektsiooni tüüp	Sobiv toiduaine
1	≤ -18	(***)* - Sügavkülmik	Mereannid (kala, krevetid, merikarbid), magevee saadused, lihatooted (soovituslik säilitamine maksimaalselt 3 kuud, mida pikem on toiduainete hoiustamise aeg, seda madalam on tema kvaliteet, maitse ja toitvus. Sobib ka värskete toidu külmutamiseks.
2	≤ -18	*** - Sügavkülmik	Mereannid (kala, krevetid, merikarbid), magevee saadused, lihatooted (soovituslik säilitamine maksimaalselt 3 kuud, mida pikem on toiduainete hoiustamise aeg, seda madalam on tema kvaliteet, maitse ja toitvus. Värskete toidu külmutamiseks.
3	≤ -12	** - Sügavkülmik	Mereannid (kala, krevetid, merikarbid), magevee saadused, lihatooted (soovituslik säilitamine maksimaalselt 2 kuud, mida pikem on toiduainete hoiustamise aeg, seda madalam on tema kvaliteet, maitse ja toitvus. Värskete toidu külmutamiseks.
4	≤ -6	* - Sügavkülmik	Mereannid (kala, krevetid, merikarbid), magevee saadused, lihatooted (soovituslik säilitamine maksimaalselt 1 kuud, mida pikem on toiduainete hoiustamise aeg, seda madalam on tema kvaliteet, maitse ja toitvus. Värskete toidu külmutamiseks.
5	-6~0	0 tähega sektsioon	Värskete sealiha, loomaliha, kala, kana, mõningad pakendatud ja eeltöödeldud (Soovituslik süüa samal päeval, mitte hiljem kui 3 päeva jooksul). Osaliselt pakendatud töödeldud toidud (mittekülmutatavad toidud).

Märkus: palun hoiustage erinevaid toitusid ettenähtud sahtlites või ostetud toidu soovitatud temperatuuril.

- Kui jätate külmiku pikaks ajaks tühjana seisma, lülitage see välja, sulatage, puhastage, kuivatage ja jätke uks lahti, et vältida hallituse teket.

Hisense

life reimagined

LIETOŠANAS PAMĀCĪBA

Pirms šīs ierīces izmantošanas rūpīgi izlasiet tās lietošanas pamācību un pārliecinieties, ka esat pilnībā izpratis pamācībā sniegtos norādījumus.

FV191N4AW1

Latviski

Saturs

Informācija par drošību un norādījumi..... 2	Ierīces izmantošana 14
Ierīces uzstādīšana..... 8	Noderīgi padomi..... 15
Durvju vēršanās virziena maiņa..... 9	Tīrīšana un apkope..... 16
Ierīces apraksts 12	Traulcējumu novēršana 17
Regulēšanas bloks..... 13	Ierīces nodošana atkritumos..... 18



Informācija par drošību un brīdinājumi

Lai ierīces izmantošana būtu droša un pareiza, pirms uzstādīšanas un pirmās izmantošanas reizes rūpīgi izlasiet šo pamācību, ieskaitot tajā ietvertos padomus un brīdinājumus. Lai izvairītos no nevajadzīgām kļūdām un negadījumiem, noteikti pārliecinieties, ka visi, kas izmanto ierīci, ir rūpīgi iepazinušies ar tās darbības principiem un drošības funkcijām. Saglabājiet šo pamācību un pārliecinieties, ka tā paliek pie ierīces, ja tā tiek pārvietota vai pārdota, lai ikviens, kas turpmāk izmantos ierīci, varētu rūpīgi iepazīties ar norādījumiem par ierīces izmantošanu un drošības paziņojumiem.

Lai neapdraudētu dzīvību un mantu, ievērojiet pamācībā norādītos drošības pasākumus. Ražotājs nevar uzņemties atbildību par bojājumiem, kas radušies nevērīgas rīcības rezultātā.

Drošības norādījumi saistībā ar bērniem un citiem neaizsargātiem lietotājiem.

- **Saskaņā ar EN standartu**
Šo ierīci var izmantot bērni, kas ir vecāki par 8 gadiem, un personas ar samazinātām fiziskām, maņu vai garīgām spējām. Personas, kam nav pieredzes vai zināšanas ierīces lietošanā, drīkst lietot šo ierīci, ja viņas uzrauga vai pamāca par drošu ierīces izmantošanu un izskaidro iespējamus riskus. Bērni nedrīkst spēlēties ar ierīci. Bērni nedrīkst veikt ierīces tīrīšanu vai apkopi, ja viņus neuzrauga pieaugušais.
- Bērni vecumā no 3 līdz 8 gadiem drīkst ielikt un izņemt produktu no dzesēšanas ierīcēm.
- **Saskaņā ar IEC standartu**
Šo ierīci nevar izmantot cilvēki (ieskatot bērni) ar samazinātām fiziskām, maņu vai garīgām spējām vai cilvēki, kam nav pieredzes vai zināšanas ierīces lietošanā, ja vien par viņu drošību atbildīgās personas viņus neuzrauga un nepamāca par drošu ierīces izmantošanu.

- Bērni jāpieskata, lai viņi nespēlētu ar ierīci.
- Glabājiet iepakojumu bērniem nepieejamā vietā, jo pastāv nosmakšanas risks.
- Ja nododat ierīci atkritumos, atvienojiet kontaktdakšu no sienas rozetes, nogrieziet savienojuma vadu (pēc iespējas tuvāk ierīcei) un noņemiet durvis, lai nepieļautu, ka bērni spēlējoties gūst elektrisko triecienu vai ieslēdz sevi ledusskapī.
- Ja ierīce ar magnētisko durvju blīvējumu aizstās vecāku ierīci ar atsperes fiksatoru (slēdzeni) uz durvīm vai vāka, pirms izmest ierīci atkritumos, noteikti padariet atsperes fiksatoru neizmantojamu. Tas neļaus bērniem nokļūt dzīvībai bīstamās lamatās.

Vispārēja drošība



- **BRĪDINĀJUMS** — šo ierīci ir paredzēts izmantot mājāsaimniecībās un sekojošās vietās: personāla virtuvē, veikalos, birojos un citās darba telpās;
 - lauku mājās, viesnīcās, moteļos un citās dzīvojamās platībās;
 - vietās, kur tiek piedāvāta pārnakšņošana ar brokastīm;
 - ēdināšanas un līdzīgās nekomerciālās vietās.
- **BRĪDINĀJUMS** — neglabājiet ierīcē sprāgstošas vielas, piemēram, aerosolu bundžiņas ar uzliesmojošu propelentu.
- **BRĪDINĀJUMS** — ja elektrības vads ir bojāts, ražotājam, servisa pārstāvim vai citai atbilstoši kvalificētai personai tas jānomaina, lai izvairītos no iespējamās elektrotraumas.
- **BRĪDINĀJUMS** — neaizsprostojiet ventilācijas atveres ierīces korpusā vai iebūvētajā konstrukcijā.
- **BRĪDINĀJUMS** — neizmantojiet mehāniskas ierīces vai citus līdzekļus (izņemot ražotāja ieteiktos), lai paātrinātu atkausēšanas procesu.
- **BRĪDINĀJUMS** — nesabojājiet dzesējošās vielas kontūru.
- **BRĪDINĀJUMS** — neizmantojiet elektriskās ierīces pārtikas uzglabāšanas nodalījumos, ja vien tās nav ražotāja ieteiktas ierīces.

BRĪDINĀJUMS — dzesējošā viela un izolācijas gāzveida viela ir uzliesmojoša. Nododiet ierīci tikai autorizētā atkritumu savākšanas centrā. Nepakļaujiet ierīci liesmas iedarbībai.

BRĪDINĀJUMS — novietojot ierīci, pārliecinieties, ka elektrības vads nav iespiests vai bojāts.

BRĪDINĀJUMS — ierīces aizmugurē nenovietojiet vairākas pārvietojamas rozetes vai pārvietojamus barošanas avotus.

BRĪDINĀJUMS — pirms likt pārtiku ledusskapī, tā jāieliek maisiņā un šķidrumi jāielej pudelēs vai traukos ar vāciņu, lai izvairītos no problēmas, ka produktu nav viegli iztīrīt.



Simbols  apzīmē brīdinājumu un norāda, ka dzesējošā viela ir izolācijas gāzveida viela ir uzliesmojoša.

Brīdinājums: ugunsgrēka risks / uzliesmojoši materiāli

Apgaismes lampu nomaiņa

BRĪDINĀJUMS — apgaismes lampu nomaiņu nedrīkst veikt lietotājs! Ja apgaismes lampas ir bojātas, sazinieties ar klientu apkalpošanas centru, lai lūgtu speciālista palīdzību.

Šis brīdinājums attiecas tikai uz ledusskapjiem, kam ir uzstādītas apgaismes lampas.

Dzesējošā viela

Ierīces dzesēšanas kontūrā ir iepildīta dzesējošā viela izobutāns (R600a), kas ir dabīga, videi draudzīga gāze. Tomēr tā ir uzliesmojoša. Ierīces transportēšanas un uzstādīšanas laikā nodrošiniet, ka neviena no dzesēšanas kontūra daļām netiek sabojāta.

Dzesējošā viela (R600a) ir uzliesmojoša.

BRĪDINĀJUMS — ledusskapja izolācijā ir dzesējošas vielas un gāzes. Dzesējošu vielu un gāzes nepieciešams likvidēt profesionāli, jo tās var ievainot acis vai izraisīt aizdegšanos.

Pirms ierīces nodošanas atkritumos pārliecinieties, ka dzesēšanas vielas kontūra nav bojāta.

Ja dzesēšanas kontūra tiek bojāta:

- izvairieties no atklātas liesmas vai aizdegšanās avotiem;
- kārtīgi izvēdiniet telpu, kurā atrodas ierīce.

Jebkādā veidā mainīt ierīces specifikācijas vai pārveidot šo ierīci ir bīstami. Elektriskā vada bojājumi var izraisīt īssavienojumu, ugunsgrēku un/vai elektrisko triecienu



Elektrodrošība

1. Elektrības vadu nedrīkst pagarināt.
2. Pārlicinieties, ka elektrības vads nav saspiests vai sabojāts. Saspiests vai sabojāts elektrības vads var pārkarst un izraisīt ugunsgrēku.
3. Nodrošiniet, ka brīvi varat piekļūt ierīces kontaktdakšai.
4. Atvienojot kontaktdakšu, nevelciet aiz elektrības vada.
5. Ja sienas rozete ir vaļīga, neievietojiet tajā kontaktdakšu. Pastāv elektriskā trieciena vai ugunsgrēka risks.
6. Jūs nedrīkstat izmantot ierīci, ja tai nav iekšējais lampas pārsegs.
7. Ledusskapis darbojas 220-240/50Hz vienfāzes maiņstrāvas elektrotīklā. Ja sprieguma svārstības lietotāja rajonā ir tik lielas, ka spriegums pārsniedz norādīto diapazonu, drošības apsvērumu dēļ pārlicinieties, ka ledusskapim tiek izmantots automātiskais sprieguma regulators, kura jauda ir lielāka par 350W. Ledusskapis jāpievieno speciālai rozetei nevis parastai, kur tiek pievienotas arī citas elektroierīces. Rozetei jāatbilst sienas kontaktam un jābūt aprīkotai ar zemējumu.

Lietošana ikdienā

- Neglabājiet ierīcē uzliesmojošas gāzes vai šķidrumus. Pastāv sprādziena risks.
- Neizmantojiet ledusskapī elektroierīces (piem., elektriskos saldējuma aparātus, mikserus, utt.).
- Atvienojot ledusskapi no elektrotīkla, nevelciet aiz vada.
- Nenovietojiet karstus priekšmetus blakus ierīces plastmasas detaļām.

-
- Nenovietojiet pārtikas produktus tieši pie gaisa izvades pie aizmugurējās sienas.
 - Uzglabājiet fasētu, saldētu pārtiku saskaņā ar saldētās pārtikas ražotāja norādījumiem.
 - Rūpīgi ievērojiet ierīces ražotāja ieteikumus par uzglabāšanu.
 - Skatiet attiecīgos norādījumus par uzglabāšanu.
 - Neievietojiet gāzētus vai dzirkstošus dzērienus saldēšanas nodalījumā, jo, šķidrumam sasalstot, uz trauku tiek radīts spiediens, kas var radīt tā eksploziju un rezultātā sabojāt ierīci
 - Saldēta pārtika var izraisīt apsaldējumus, ja tā tiek lietota uzreiz pēc izņemšanas no saldētavas.
 - Nenovietojiet ierīci tiešā saules gaismā.
 - Turiet sveces un citus priekšmetus ar atklātu liesmu drošā attālumā no ierīces, lai tā neaizdegtos.
 - Ierīce ir paredzēta pārtikas produktu un/vai dzērienu uzglabāšanai parastās mājāsaimniecībās atbilstoši skaidrojumam šajā pamācībā.
 - Ierīce ir smaga. Pārvietojot to, esiet piesardzīgs.
 - Neņemiet un nepieskarieties priekšmetiem saldētavā ar mitrām/slapjām rokām, jo varat gūt ādas bojājumus vai apsaldēties.
 - Neizmantojiet pamatni, atvilktnes, durvis, utt., lai uz tiem stāvētu vai atbalstītos.
 - Saldētu pārtiku pēc atkausēšanas nedrīkst atkārtoti sasaldēt.
 - Nelietojiet uzturā tikko no saldētavas izņemtu sasaldētu sulu vai ledus gabaliņus, jo pastāv risks apsaldēt mutes dobumu vai lūpas.
 - Lai nepieļautu priekšmetu krišanu un savainošanos vai ierīces sabojāšanu, neievietojiet pārāk daudz produktu durvju plauktos vai pārāk daudz pārtikas augļu nodalījuma atvilktnēs.

Uzmanību!

Apkope un tīrīšana

- Pirms veikt apkopi, izslēdziet ierīci un atvienojiet kontaktdakšu no sienas rozetes.
- Netīriet ierīci ar metāla priekšmetiem, tvaika tīrītāju, gaistošām eļļām, organiskajiem šķīdinātājiem vai abrazīviem tīrītājiem.
- Neizmantojiet asus priekšmetus, lai noņemtu sarmu no ierīces. Izmantojiet plastmasas skrāpi.

Uzstādīšana Svarīgi!

- Lai izveidotu pievienojumu elektrotīklam, sekojiet pamācībā sniegtajiem norādījumiem.
- Izpakojiet ierīci un vizuāli pārbaudiet, vai tā nav bojāta. Ja konstatējat bojājumus, nepievienojiet ierīci elektrotīklam.
- Nekavējoties paziņojiet par iespējamiem bojājumiem veikalā, kur iegādājāties ledusskapi. Saglabājiet iepakojumu.
- Pirms pievienot ierīci elektrotīklam, nolīmeņojiet to un uzgaidiet vismaz četras stundas, lai eļļa ieplūstu atpakaļ kompresorā.
- Nodrošiniet ap ierīci pietiekamu gaisa cirkulāciju, pretējā gadījumā ierīce var pārkarst. Lai nodrošinātu gaisa cirkulāciju, sekojiet norādījumiem par uzstādīšanu.
- Ja vien iespējams, ierīces aizmugure nedrīkst atrasties pārāk tuvu sienai, lai izvairītos no sienas saskares ar karstām ierīces detaļām (kompresoru, kondensatoru). Lai novērstu ugunsgrēka risku, sekojiet norādījumiem par uzstādīšanu.
- Ierīce nedrīkst atrasties radiatoru vai plīts tuvumā. Pārliedziniet, ka pēc ierīces uzstādīšanas varat piekļūt kontaktdakšai.

Apkope

- Ar elektrību saistītos darbus, kas nepieciešami, lai veiktu ierīces apkopi, jāveic kvalificētiem elektriķiem vai kompetentai personai.
- Ierīces apkope jāveic autorizētā servisa centrā un jāizmanto tikai oriģinālas rezerves daļas.
 - 1) Ja ierīcei ir bezsarmas sistēma (Frost Free).
 - 2) Ja ierīcei ir saldētavas nodalījums.

Ledusskapja uzstādīšana

Pirms ledusskapja pirmās izmantošanas reizes, ievērojiet sekojošus padomus.

Gaisa cirkulācija apkārt ierīcei



Efektīvākas dzesēšanas sistēmas darbības un enerģijas taupīšanas nolūkā ap ierīci

ir jānodrošina pietiekama gaisa cirkulācija. Tādēļ apkārt ledusskapim ir jāatstāj pietiekami daudz brīvas vietas.

Ieteikums: vēlams atstāt vismaz 50-70 mm brīvas vietas starp ledusskapja aizmugurējo daļu un sienu, vismaz 100 mm virs ledusskapja, kā arī 100 mm no tā sāna līdz sienai. Atstājiet brīvu vietu ledusskapja priekšā, lai varētu atvērt durvis par 135° (kā redzams zemāk sniegtajos attēlos).

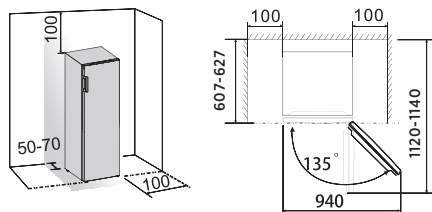

Piezīme

- Šis ledusskapis darbojas labi zemāk sniegtajā tabulā norādītajās klimata klasēs. Ledusskapis var nedarboties pareizi, ja tas ilgstoši atrodas temperatūrā, kas neietilpst norādītajā temperatūras diapazonā.

Klimata klase	Apkārtējā temperatūra
SN	+10°C līdz +32°C
N	+16°C līdz +32°C
ST	+16°C līdz +38°C
T	+16°C līdz +43°C

- Novietojiet ledusskapi sausā vietā, lai izvairītos no mitruma radītiem bojājumiem.
- Nepakļaujiet ledusskapi tiešu saules staru, lietus vai sala iedarbībai. Novietojiet ledusskapi tālāk no tādiem karstuma avotiem kā plīts, kamīns vai sildītājs.

Ledusskapja līmeņošana

- Lai nodrošinātu vienādu līmeni un gaisa cirkulāciju ledusskapja aizmugurē (apakšā), var būt nepieciešams noregulēt apakšējās kājiņas.
- Lai durvis varētu aizvērties pašas, pavirziet ledusskapja augšdaļu uz aizmuguri apmēram par 10 mm, nodrošinot nelielu slīpumu.
- To var darīt ar rokām vai izmantot piemērotu atslēgu.

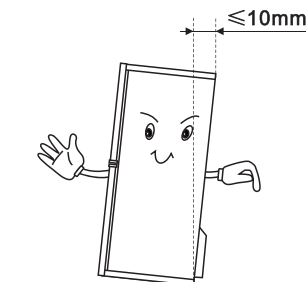

Durvju roktura uzstādīšana

Izņemiet rokturi un skrūves no maisiņa, noņemiet roktura apvalkus no roktura, novietojiet rokturi durvju labajā sānā, pieskrūvējiet to un uzlieciet roktura apvalkus.

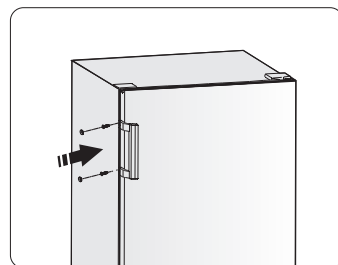



Durvju vēršanās virziena maiņa

Nepieciešamības gadījumā durvju vēršanās virzienu var mainīt no labās puses (esošais virziens) uz kreiso.

Brīdinājums! Pirms mainīt durvju vēršanās virzienu, atslēdziet ledusskapi no tīkla. Pārliecinieties, ka kontaktdakša ir atvienota no rozetes.

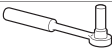
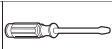
Nepieciešamie rīki:

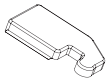
Nav iekļauts komplektā		
		
8mm uzmaucamā galatslēga	Plakanais skrūvgriezis	Špakteļlāpstiņa
		
Krusta skrūvgriezis	Bīdatslēga	8mm atslēga
Papildus detaļas (plastmasas maisiņā)		
		
Kreisās puses eņģes vāks		

Piezīme

Nepieciešamības gadījumā ledusskapi var nolikt horizontāli uz grīdas, lai varētu piekļūt tā pamatnei. Taču sākumā novietojiet zem tā kādu mīkstu materiālu, lai nesabojātu ledusskapja aizmugurējo paneli.

Lai mainītu durvju vēršanās virzienu, parasti ieteicama šāda darbību kārtība. Uz dažādiem modeļiem var attiekties dažādi attēli. Modeļu apzīmējumi ir norādīti attēlā. Ja attēlā nav redzamas noteiktas detaļas, ignorējiet attiecīgo aprakstu.

1. Izmantojiet špakteļlāpstiņu vai plānu skrūvgriezi, lai paceltu detaļu skrūves cauruma vāciņu, kas atrodas ledusskapja augšējā kreisajā stūrī, un augšējās eņģes vāciņu, kas atrodas ledusskapja augšējā labajā stūrī.

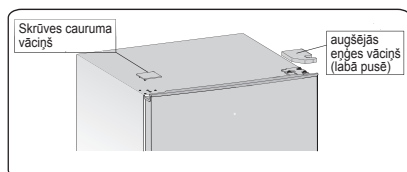

2. Atskrūvējiet tīrās atloka pašvītngriezes skrūves, kas tiek izmantotas labās puses augšējās eņģes nostiprināšanai. Lai to izdarītu, izmantojiet 8 mm skrūvgriežņa uzliktni vai uzgriežņu atslēgu (to darot, ar labo roku atbalstiet augšējās durvis).

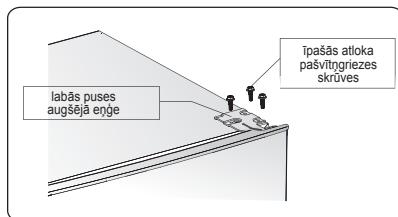

3. Izņemiet augšējās eņģes asi, pārlieciet to otrā pusē un kārtīgi pievelciet, tad nolieciet to drošā vietā.

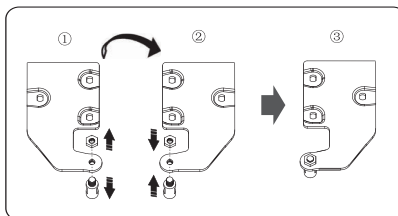

4. Izņemiet durvis no apakšējās eņģes. **PIEZĪME:** Noņemot durvis, pievērsiet uzmanību paplāksnēm starp apakšējo eņģi un apakšējo durvju apakšu, kas var pielipt durvīm. Nepazaudējiet to.

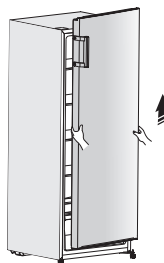

5. Novietojiet tās uz gludas virsmas, pavēršot paneli uz augšu. Atskrūvējiet skrūvi ② un detaļu ①, tad uzstādiet tās kreisajā pusē un kārtīgi pievelciet.

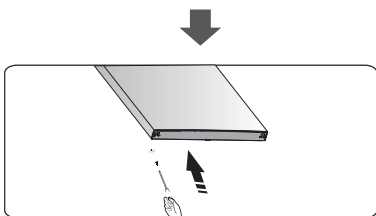
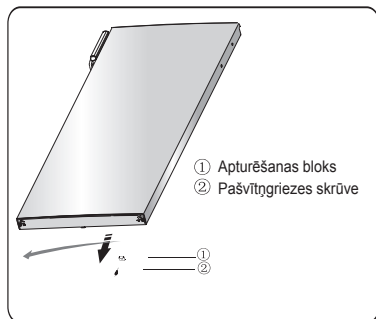

6. Novietojiet ledusskapi uz mīksta putu iepakojuma vai līdzīga materiāla. Noņemiet abas noregulējamās apakšējās kājas un apakšējo eņģi, atskrūvējot īpašās atloka pašvītņgriezes skrūves.

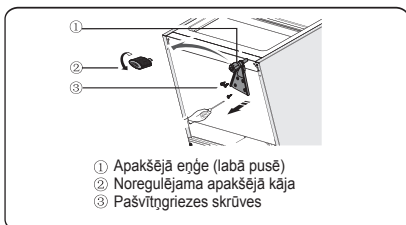

7. Uzlieciet apakšējo eņģi kreisajā pusē un piestipriniet to ar īpašām atloka pašvītņgriezes skrūvēm. Uzlieciet atpakaļ noregulējamās apakšējās kājas otrajā pusē un piestipriniet tās.

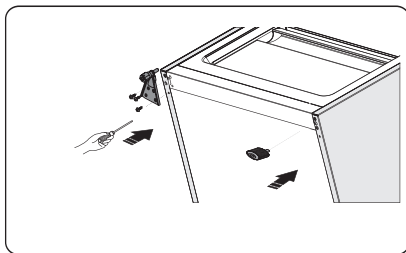

8. Pārliciet durvis atbilstošā pozīcijā, noregulējiet apakšējās eņģes, ievietojiet eņģu asi durvju apakšējā caurumā.

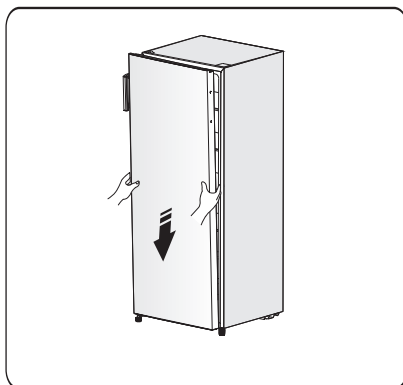

9. Pārliciet augšējās eņģes un ielieciet augšējo eņģu asi durvju augšējā caurumā, noregulējiet durvju pozīciju (to darot, atbalstiet durvis ar rokām), piestiprinot augšējo eņģi ar īpašām atloka pašvītņgriezes skrūvēm.

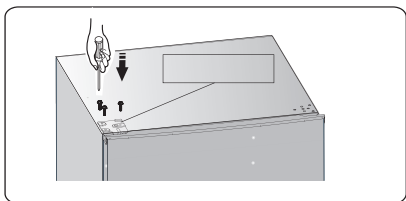

10. Uzstādiet skrūvju cauruma vāciņu ledusskapja augšējā labajā stūrī. Uzstādiet augšējo eņģu vāciņu (atrodas plastmasas maisiņā) kreisajā stūrī. Otrā augšējās eņģes vāciņu ielieciet plastmasas maisiņā.

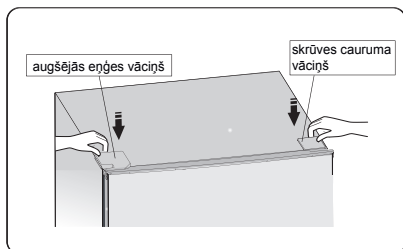

11. Pārliciet rokturi no durvju kreisās puses uz labo pusi.

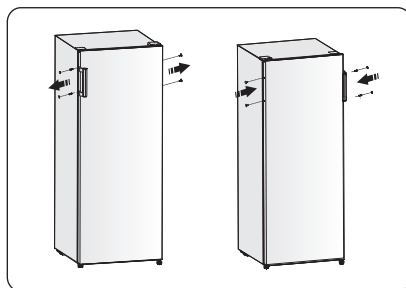

Brīdinājums!

Mainot durvju vēršanās virzienu, ierīce nedrīkst būt pievienota energoapgādei. Pirms darbu veikšanas atvienojiet kontaktdakšu no sienas rozetes.

Ierīces apraksts

Ierīces apskats

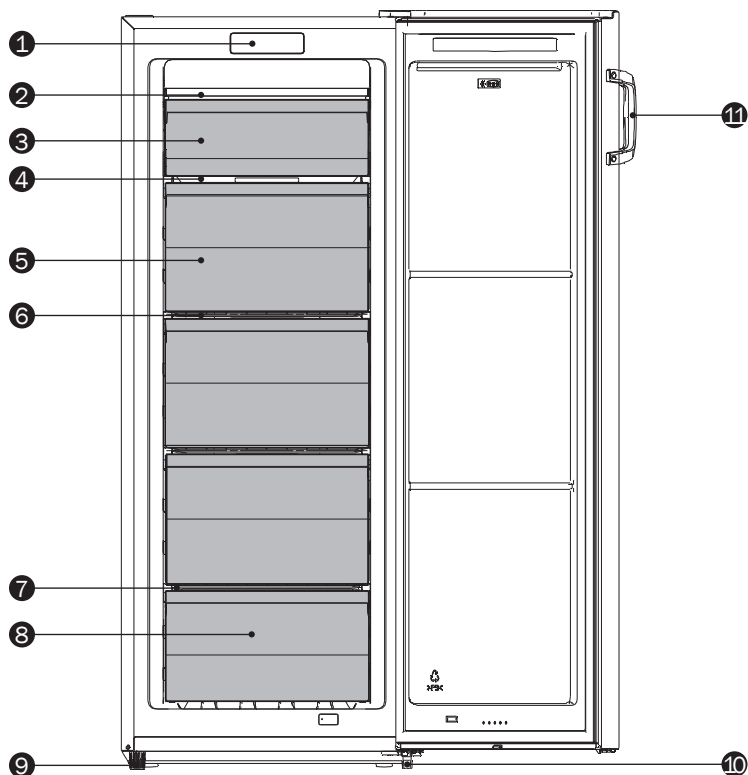

- | | |
|----------------------------|-------------------------------|
| 1. Vadības panelis | 7. Apakšējais stieplu plaukts |
| 2. Gaisa kanāls | 8. Apakšējā atvilktnē |
| 3. Pārloks | 9. Kreisā noregulējamā kāja |
| 4. Stikla plaukts | 10. Labā noregulējamā kāja |
| 5. Vidējās atvilktnes | 11. Durvju rokturis |
| 6. Vidējie stieplu plaukti | |

Piezīme: Nepārtrauktas ierīces uzlabošanas rezultātā ledusskapja izskats var nedaudz atšķirties no šajā pamācībā norādītā, taču funkcijas un izmantošanas metodes paliek nemainīgas.

- Lai nodrošinātu vislielāko energoefektivitāti, novietojiet visus plauktus un atvilktnes oriģinālajās vietās, kā norādīts augstāk attēlā.

Vadības pogas displejā

Vadības panelis, kas kontrolē temperatūru saldētavas nodalījumā, atrodas saldētavā. Izmantojiet ierīci atbilstoši sekojošiem noteikumiem, ierīcei ir attiecīgas funkcijas un režīmi, kā parādīts zemāk attēlā. Kad ierīce tiek ieslēgts pirmo reizi, ikonu aizmugurapgaismojums displeja panelī sāk darboties. Kad durvis tiek aizvērtas, aizmugurapgaismojums izslēdzas.



Temperatūras regulēšana Svarīgi!

Parasti mēs iesakām saldētavā iestatīt -18°C temperatūru. Ja vēlaties mainīt temperatūru, sekojiet zemāk sniegtajiem norādījumiem.

Uzmanību!

Iestatot temperatūru, tiek iestatīta vidējā temperatūra visā ledusskapī.

Temperatūras katrā nodalījumā var atšķirties no temperatūrām, kas norādītas panelī. Tas ir atkarīgs no uzglabājamās pārtikas daudzuma un tās novietojuma ledusskapī. Augsta vai zema istabas temperatūra arī var ietekmēt faktisko temperatūru ierīcē.

Režīms

Super Freeze

“Super Freeze” ātri samazina temperatūru saldētavā, lai pārtika ātrāk sasilst. Šī funkcija palīdz saglabāt svaigas pārtikas vitamīnus un barības vielu un saglabāt pārtiku ilgāk svaigu.

Pēc 3 sekundēm nospiediet pogu “TEMP °C /Super freeze 3^{sec}”, lai izvēlētos funkciju “Super Freeze”. Ekrānā būs redzams “-24” un indikators  iedegsies.

- Lai sasaldētu maksimālo pārtikas daudzumu, aktivizējiet režīmu vairākas stundas pirms svaigas pārtikas ievietošanas saldētavā, lai novērstu nevajadzīgu temperatūras celšanos.
- Ja tiks izmantota saldēšanas jauda atbilstoši datu plāksnei, aktivizējiet “Super Freeze” 24 stundas pirms svaigu produktu ievietošanas saldētavas nodalījumā. Funkcija pēc kāda laika automātiski izslēdzas.
- Lai izslēgtu “Super freeze”, nospiediet pogu “TEMP °C /Super freeze 3^{sec}”. Ja “Super freeze” funkcija tiek izslēgta, attiecīgais indikators  vienlaikus izslēdzas, un ierīcē automātiski tiek pārslēgta temperatūra, kas bija iestatīta pirms “Super Freeze” režīma aktivizēšanas.

TEMP °C

Varat nospriest “TEMP /Super freeze 3^{sec}”, lai aktivizētu režīmu un kontrolētu temperatūru saldētavā. Nepātraukti spiežot pogu, temperatūra tiek iestatīta sekojošā secībā.

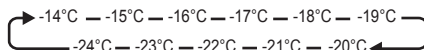

Durvju trauksme

Durvju trauksme sāks skanēt un indikators  sāks mirgot, ja saldētavas durvis tiek atstātas atvērtas ilgāk par 1 minūti. Signāls beidz skanēt, kad tiek nospiesta poga "ALARM", indikators turpina degt, bet tas vairs nemirgo.

- Lai ietaupītu elektroenerģiju, izmantojot ierīci, neturiet ilgstoši durvis atvērtas. Durvju trauksmi var izslēgt, aizverot durvis.

Ierīces izmantošana

Šajā sadaļā izskaidrots, kā izmantot noderīgās opcijas. Pirms sākt izmantot ierīci, ražotājs iesaka rūpīgi iepazīties ar sniegtajiem padomiem.

Saldētavas kameras izmantošana

Saldētavas kamera ir piemērota, lai uzglabātu pārtiku, ko nepieciešams sasaldēt, piemēram, gaļu, zivis, saldējumu u.c.

Uzmanību! Nodrošiniet, ka pudeles netiek atstātas saldētavā ilgāk, nekā tas nepieciešams, jo sasalstot tās var pārplīst.

Plaukti

- Plaukti ir piemēroti pārtikas uzglabāšanai.
- Izņemot stieplu plauktu: paceliet priekšu uz augšu un izvelciet to ārā.

Svarīgi!

Lai iegūtu maksimālu tilpumu saldētavas kamerā, lietotājs var izņemt no ierīces vienu vai vairākas atvilktnes atbilstoši ikdienas lietošanai. Ja izņemat

atvilktni, pagrieziet stieplu plauktu zem atvilktnes uz augšu un lejā pa 180 grādiem, lai iegūtu vislabāko energoefektivitāti.

Lai ietaupītu enerģiju, neizņemiet apakšējo saldētavas atvilktni.

Atvilktnes

Atvilktnes var izmantot saldētas pārtikas uzglabāšanai.

Vispirms izvelciet atvilktni taisni uz āru.

Tad palieciet atvilktni uz augšu, lai varētu to izņemt.

Veicot darbības pretējā secībā, varat pareizi ievietot atvilktnes.

Uzmanību! Neaizveriet saldētavas durvis, ja plaukti, pārloks vai atvilktnes ir izvilkti. Varat sabojāt tos vai durvis.

Noderīgi padomi

Padomi enerģijas taupīšanai

Lai ietaupītu elektroenerģiju, Hisense iesaka ievērot sekojošos padomus.

- Neturiet ilgstoši atvērtas ledusskapja durvis.
- Nodrošiniet, ka ierīce neatrodas karstuma avotu tuvumā (tieša saules gaisma, elektriskā cepeškrāsns vai plīts virsma, u.c.)
- Neuzstādiet temperatūru zemāku, nekā nepieciešams.
- Neuzglabājiet ierīcē siltu ēdienu vai iztvaikojošu šķidrumu.
- Novietojiet ierīci labi vēdinātā telpā, kur nav mitrums. Skatiet sadaļu "Ierīces uzstādīšana".
- Ja attēlā parādīta pareizā atvilktnu, augļu nodalījumu un plauktu kombinācija, nepielāgojiet kombināciju, jo tā ir izstrādāta visenergoefektīvākajā konfigurācijā.

Padomi sasaldēšanai

- Pirmo reizi ieslēdzot ierīci vai pēc ilgstoša ierīces izmantošanas pārtraukuma, ļaujiet tai darboties vismaz 2 stundas zemākajos iestatījumos un tikai tad ievietojiet pārtiku nodalījumos.
- Gatavojiet ēdienu mazās porcijās, lai tas ātri un pilnīgi sasaltu un lai pēc tam varētu atkausēt tikai nepieciešamo daudzumu.
- Ietiniet pārtiku alumīnija folijā vai polietilēna pārtikas ietinamajā papīrā, kas ir hermētiski.
- Nepieļaujiet, ka svaiga, nesasaldēta pārtika saskaras ar pārtiku, kas jau ir sasalusi. Šādā gadījumā sasaldētā pārtika var tikt daļēji atkausēta.

- Sasaldēti produkti, ja tos lieto uzreiz pēc izņemšanas no saldētavas, var izraisīt ādas apsaldējumus.

- Ieteicams saldētos iepakojumus marķēt, uzrakstot tiem datumus, lai varētu izsekot glabāšanas termiņam.

Ieteikumi saldētas pārtikas uzglabāšanai

- Pārlicinieties, ka pārtikas tirgotājs ir pareizi uzglabājis saldēto pārtiku.
- Pēc atsaldēšanas pārtika ātri sabojājas un to nedrīkst atkārtoti sasaldēt. Nepārsniedziet ražotāja norādīto uzglabāšanas laiku.

Ierīces izslēgšana

Ja ierīci nepieciešams uz ilgāku laiku izslēgt, veiciet sekojošo, lai nepieļautu pelējuma rašanos uz ierīces.

1. Izņemiet visu pārtiku.
2. Atvienojiet kontaktdakšu no sienas rozetes.
3. Izīriet un kārtīgi izžāvējiet iekšpusi.
4. Nodrošiniet, ka visas durvis ir nedaudz pavērtas, lai gaiss varētu cirkulēt.

Tīrīšana un apkope

Higiēnisku apsvērumu dēļ ierīci (ieskait to ārējos un iekšējos piederumus) regulāri, vismaz reizi divos mēnešos ir jātīra.

Uzmanību! Tīrīšanas laikā ierīci nedrīkst pievienot elektrotīklam. Pastāv strāvas trieciena risks! Pirms veikt tīrīšanu, izslēdziet ierīci un atvienojiet kontaktdakšu no sienas rozetes.

Ārpuses tīrīšana

Lai ierīce izskatītos nevainojami, tā regulāri jātīra.

- Noslaukiet digitālo paneli un displeja paneli ar tīru, mīkstu lupatiņu.
- Uzsmidziniet ūdeni uz tīrīšanas lupatiņas, nevis uz ierīces virsmas. Tas palīdz vienmērīgi sadalīt mitrumu uz virsmas.
- Tīriet durvis, rokturus un skapja virsmas ar maigu mazgāšanas līdzekli un tad noslaukiet ar mīkstu drānu.

Uzmanību!

- Neizmantojiet asus priekšmetus, jo tie var saskrāpēt virsmu.

- Tīrīšanai neizmantojiet atšķaidītāju, automašīnu mazgāšanas līdzekli, hloru, ēteriskās eļļas, abrazīvus tīrīšanas līdzekļus vai organiskos šķīdinātājus, piemēram, benzolu. Tie var sabojāt ierīces virsmu un var izraisītu ugunsgrēku.

Iekšpuses tīrīšana

Ierīces iekšpuse regulāri jātīra. To ir vieglāk tīrīt, ja ledusskapī ir maz pārtikas. Izslaukiet ledusskapja saldētavas iekšpusi ar vāju sodas bikarbonāta šķīdumu un tad izskalojiet ar siltu ūdeni, izmantojot izspiestu sūkli vai lupatiņu. Pilnīgi nosusiniet, pirms ielikt atpakaļ plauktus un grozus. Kārtīgi nosusiniet visas virsmas un noņemamās detaļas.

Lai gan šī ierīce automātiski atkausējas, uz saldētavas iekšējām sienām var parādīties sarma, ja saldētavas durvis tiek bieži atvērtas vai pārāk ilgi turētas vaļā. Ja sarma ir pārāk bieza, izvēlieties periodu, kad pārtikas krājumi ir nelieli, un rīkojieties sekojoši:

1. Izņemiet esošo pārtiku un piederumu grozus, atvienojiet ierīci no elektrotīkla un atstājiet durvis atvērtas. Kārtīgi izvēdiniet telpu, lai paātrinātu atkausēšanas procesu.
2. Kad atsaldēšana ir pabeigta, iztīriet saldētavu, kā norādīts pamācībā iepriekš.

Uzmanību! Lai noņemtu sarmu no saldētavas nodalījuma, neizmantojiet asus priekšmetus. Kad iekšpuse ir pilnīgi izžuvusi, ierīci var atkal pievienot elektrotīklam un ieslēgt.

Durvju blīvējuma tīrīšana

Rūpējieties, lai durvju blīvējums būtu tīrs. Lipīga pārtika un dzērieni var izraisīt blīvējuma pielipšanu kamerai un, atverot durvis, to saplēst. Nomazgājiet blīvējumu ar vieglu mazgāšanas līdzekli un siltu ūdeni. Pēc tīrīšanas noskalojiet to un kārtīgi nožāvējiet.

Uzmanību!

Ierīci drīkst ieslēgt tikai tad, kad blīvējums ir pilnīgi nožuvusi.

Kļūmju novēršana

Ja sakaraties ar ierīces darbības problēmām vai Jums radušās bažas, ka ierīce nedarbojas pareizi, pirms zvanīt klientu centram, veiciet vienkāršas pārbaudes, kas norādītas šajā pamācības sadaļā.

Brīdinājums! Nemēģiniet pats labot ierīci. Ja, pabeidzot zemāk minēto pārbaudi, problēma nav novērsta, sazinieties ar kvalificētu speciālistu, autorizētu servisa tehniķi vai veikalu, kur iegādājāties ierīci.

Problēma	Iespējamais iemesls un risinājums
Ierīce nedarbojas pareizi	Pārbaudiet, vai elektrības kontaktdakša ir kārtīgi ievietota sienas rozetē.
	Pārbaudiet drošinātāju vai eletropadeves ķēdi (pagarinātāju), ja nepieciešams, nomainiet to.
	Tas ir normāli, ka saldētava nedarbojas atkušanas cikla laikā vai īsu brīdi pēc ierīces ieslēgšanas, lai pasargātu kompresoru.
Nepatīkams aromāts	Iekšpusi var būt nepieciešams iztīrīt.
	Daži pārtikas produkti, trauki vai ietinamais materiāls var radīt nepatīkamu aromātu.
No ierīces atskan troksnis	Zemāk norādītās skaņas ir normāla parādība: <ul style="list-style-type: none"> • Kompresora darba skaņa. • Burbuļojoša skaņa līdzīgi kā vāroties ūdenim. • Plaukšķoša skaņa automātiskas atkausēšanas laikā. • Klikšķoša skaņa pirms kompresora iedarbošanās.
	Citas neparastas skaņas var rasties zemāk minēto iemeslu dēļ un Jums jāveic pārbaude un jāveic darbības: <ul style="list-style-type: none"> • Ledusskapis nav līmenīt. • Ierīces aizmugure pieskaras sienai. • Pudeles vai trauki ierīces iekšpusē krīt vai ripo.
Motors darbojas nepārtraukti	Ir normāli bieži dzirdēt motora skaņu, sekojošos apstākļos tas darbosies biežāk: <ul style="list-style-type: none"> • Temperatūras iestatījums ir zemāks, nekā tas nepieciešams • Ierīcē nesēn ievietots liels daudzums silta ēdiena. • Temperatūra ārpus ierīces ir pārāk augsta. • Durvis pārāk ilgi vai pārāk bieži tiek atstātas vaļā. • Pēc ierīces uzstādīšanas vai, ja tā ilgu laiku bijusi izslēgta.

Nodalījumā veidojas sarmas kārtā	Pārbaudiet, vai ēdiens nav nobloķējis gaisa atveres. Pārlicinieties, ka pārtika ir ievietota ierīcē, nodrošinot pietiekamu ventilāciju. Pārlicinieties, ka durvis ir pilnībā aizvērtas. Lai notīrītu sarmu, skatiet nodaļu "tīrīšana un kopšana".
Temperatūra iekšpusē pārāk augsta	Iespējams, esat atstājis durvis vaļā pārāk ilgi vai pārāk bieži; iespējams kāds šķērslis neļauj durvīm aizvērties; vai ierīcei nav pietiekami daudz brīvas vietas sānos, aizmugurē un augšā.
Temperatūra iekšpusē pārāk zema	Paaugstiniet temperatūru, sekojot norādījumiem pamācības nodaļā "Vadības pogas displejā".
Durvis nevar aizvērt viegli	Pārbaudiet, vai ledusskapis ir sagāzts uz aizmuguri par 10-15mm, lai durvis pašas aizvērtos. Pārbaudiet, vai durvju aizvērsanu netraucē šķēršļi iekšpusē.
Ūdens notek uz grīdas	Ūdens savākšanas tvertne (ledusskapja apakšā aizmugurē) var nebūt līmenī vai notekas tekne (atrodas zem kompresora novietnes augšas) var nebūt pareizi novietota, lai novirzītu ūdeni uz šo tvertni, iespējams, noteka ir bloķēta. Lai pārbaudītu savākšanas tvertni un noteku, Jums jāatbīda ledusskapis no sienas.

Ierīces nodošana atkritumos

Šo ierīci aizliegts nodot atkritumos kopā ar parastajiem mājsaimniecības atkritumiem.

Iepakojuma materiāli

Iepakojuma materiāli, kas marķēti ar pārstrādes simbolu, ir pārstrādājami. Izmetiet iepakojumu tam paredzētajā konteinerā, lai tas tiktu pārstrādāts.

Pirms ierīces nodošanas atkritumos

1. Izvelciet kontaktdakšu no kontaktlīgšanas.
2. Nogrieziet strāvas vadu un izmetiet to ar galveno kontaktdakšu.

Brīdinājums! Ledusskapju izolācijā ir dzesējošā viela un gāzes.

No dzesējošās vielas un gāzes jāatbrīvojas profesionāli, jo tie var izraisīt acu ievainojumus vai aizdegšanos. Pirms pienācīgas utilizācijas pārlicinieties, vai dzesēšanas kontūrā nav bojājumu.

	Pareiza ierīces nodošana atkritumos
	Šis simbols uz ierīces vai tā iepakojuma norāda, ka to nedrīkst uzskatīt par mājsaimniecības atkritumiem, bet gan tā jānogādā atbilstošā atkritumu savākšanas vietā, lai to pārstrādātu. Nodrošinot, ka produkts tiek pareizi izvests, Jūs palīdzat novērst potenciālu negatīvu ietekmi uz apkārtējo vidi un cilvēku veselību, kas varētu rasties, ja šis produkts tiek neatbilstoši pārstrādāts. Lai iegūtu sīkāku informāciju par šīs ierīces pārstrādi, sazinieties ar vietējo domi, mājsaimniecības atkritumu apsaimniekošanas uzņēmumu vai veikalu, kur iegādājāties produktu.

Lai nesabojātu pārtiku, ņemiet vērā sekojošus norādījumus.

- Ilgstoša durvju turēšana var izraisīt ievērojamu temperatūras celšanos ierīces nodalījumos.
- Regulāri tīriet virsmas, kas var nonākt saskarē ar pārtiku un pieskarties novadīšanas sistēmām.
- Uzglabājiet jēlu gaļu un zivis atbilstošos traukos ledusskapī, lai tā nenonāk saskarē ar citiem produktiem vai neuzpil tiem.
- Divu zvaigžņu saldētas pārtikas nodalījumi ir piemēroti iepriekš sasaldēta ēdiena uzglabāšanai, saldējuma uzglabāšanai vai pagatavošanai un ledus gabaliņu pagatavošanai.
- Vienas, divu un trīs zvaigžņu nodalījumi nav piemēroti svaigas pārtikas sasaldēšanai.

Nr.p.k.	Mērķa uzglabāšanas temp. [°C]	Nodalījumu VEIDS	Atbilstoša pārtika
1	≤ -18	(***)* - Saldētava	Jūras veltes (zivis, garneles, vēžveidīgie), saldūdens produkti un gaļas produkti (ieteicams uz 3 mēnešiem, jo ilgāks uzglabāšanas laiks, jo sliktāka garša un uzturvielas), piemērota saldētai svaigai pārtikai.
2	≤ -18	*** - Saldētava	Jūras veltes (zivis, garneles, vēžveidīgie), saldūdens produkti un gaļas produkti (ieteicams uz 3 mēnešiem, jo ilgāks uzglabāšanas laiks, jo sliktāka garša un uzturvielas), piemērota saldētai svaigai pārtikai.
3	≤ -12	** - Saldētava	Jūras veltes (zivis, garneles, vēžveidīgie), saldūdens produkti un gaļas produkti (ieteicams uz 2 mēnešiem, jo ilgāks uzglabāšanas laiks, jo sliktāka garša un uzturvielas), piemērota saldētai svaigai pārtikai.
4	≤ -6	* - Saldētava	Jūras veltes (zivis, garneles, vēžveidīgie), saldūdens produkti un gaļas produkti (ieteicams uz 1 mēnesi, jo ilgāks uzglabāšanas laiks, jo sliktāka garša un uzturvielas), piemērota saldētai svaigai pārtikai.
5	-6~0	0 - zvaigznes	Svaiga cūkgaļa, liellops, zivs, daži iepakoti, apstrādāti pārtikas produkti utt. (ieteicams apēst tajā pašā dienā, vēlams ne ilgāk kā 3 dienas). Daļēji iekapsulēti, apstrādāti pārtikas produkti (nesasaldējami pārtikas produkti).

Piezīme: uzglabājiet dažādus pārtikas produktus atbilstošos nodalījumos vai iegādātajiem produktiem piemērotā uzglabāšanas temperatūrā.

- Ja dzesēšanas ierīce ilgstoši tiek atstāta tukša, izslēdziet to, atkausējiet, iztīriet, izžāvējiet un atstājiet durvis atvērtas, lai novērtu pelējuma veidošanos ierīcē.

Hisense

life reimagined

NAUDOJIMO INSTRUKCIJA

Prieš naudodami šį įrenginį, atidžiai perskaitykite šią instrukciją ir išsaugokite ją ateičiai.

FV191N4AW1

Lietuvių

Turinys

Sauga ir įspėjamoji informacija	2	Įrenginio naudojimas	14
Naujo šaldytuvo įrengimas.....	8	Naudingi patarimai ir gudrybės....	15
Durų apsikimas	9	Valymas ir priežiūra.....	16
Prietaiso aprašymas.....	12	Problemų sprendimas.....	17
Valdymo plokštė	13	Šaldytuvo išmetimas.....	18



Sauga ir įspėjamoji informacija

Norėdami saugiai ir teisingai naudoti šį įrenginį, prieš naudojimą atidžiai perskaitykite šią instrukciją, įskaitant joje esančius patarimus ir gudrybes. Norėdami išvengti nereikalingų klaidų ir incidentų, pasirūpinkite, kad visi įrenginį naudojančys asmenys būtų supažindinti su jo eksploataavimo ir saugos funkcijomis. Išsaugokite šią instrukciją. Pasirūpinkite, kad šaldytuvą perkraustant arba parduodant instrukcija būtų perduodama kartu su įrenginiu tam, kad visą jo tarnavimo laikotarpį kiekvienas įrenginį naudojantis asmuo būtų tinkamai informuotas apie jo naudojimą ir saugos instrukcijas. Gyvybės ir nuosavybės saugumui, prašome laikytis visų šioje instrukcijoje pateikiamų nurodymų, kadangi gamintojas neatsako už žalą, patiriamą dėl aplaidumo.

Vaikų ir kitų pažeidžiamų asmenų sauga

- EN standartas
Šį įrenginį gali naudoti vyresni nei 8 metų amžiaus vaikai ir ribotų fizinių, jutiminių, psichinių gebėjimų asmenys arba asmenys, turintys mažai patirties bei žinių, jeigu juos prižiūri atsakingi asmenys arba jiems yra suteikti nurodymai dėl saugaus įrenginio naudojimo ir jie suvokia susijusius pavojus. Vaikams draudžiama žaisti su įrenginiu. Neprižiūrimiems vaikams valyti ir prižiūrėti įrenginį draudžiama.
- Vaikams nuo 3 iki 8 metų leidžiama dėti produktus į šaldymo įrenginius ir juos iš ten išimti.
- IEC standartas
Šis prietaisas nėra skirtas naudoti asmenims (įskaitant ir vaikus), kurių fiziniai, jutiminiai ar psichiniai gebėjimai yra riboti, kuriems trūksta patirties ir žinių, nebent tokie asmenys yra prižiūrimi arba už jų saugumą atsakingas asmuo apmokė, kaip tinkamai naudotis prietaisu.

- Prižiūrėkite vaikus, kad jie nežaistų su prietaisu.
- Visas įrenginio pakuotes laikykite atokiau nuo vaikų, kadangi jos kelia uždusimo pavojų.
- Jeigu prietaisą ruošiatės išmesti, ištraukite kištuką iš maitinimo lizdo, nukirpkite laidą (kuo arčiau įrenginio) ir nuimkite jo dureles, kad apsaugotumėte žaidžiančius vaikus nuo elektros smūgio arba įstrigimo įrenginio viduje.
- Jeigu šiuo įrenginiu, kuriame įrengti magnetiniai durelių tarpikliai, keičiamas senesnis įrenginys su spyruoklinį užraktą (skląstį) turinčiomis durelėmis (dangčiu), prieš išmesdami senąjį įrenginį, nepamirškite sugadinti spyruoklinio užrakto. Tokiu būdu apsaugosite vaikus nuo galimų mirtinų spąstų.

Bendras saugumas



DĖMESIO! Šis įrenginys yra skirtas naudoti namų ūkyje ir panašiomis sąlygomis, pvz.:

- parduotuvų personalo virtuvės patalpose, biuruose, ir kitose darbinėse aplinkose;
 - ūkiuose, viešbučiuose, kitose gyvenamosios paskirties aplinkose;
 - nakvynę su pusryčiais teikiančiose įstaigose;
 - maitinimo ir panašias paslaugas teikiančiose įstaigose.
-
- **DĖMESIO!** Nelaikykite įrenginyje sprogių medžiagų, pvz.: aerozolių balionėlių su propelentais.
 - **DĖMESIO!** Jei maitinimo laidas sugadintas, siekiant išvengti pavojaus, jį turi pakeisti gamintojas, jo aptarnavimo atstovas arba panašios kvalifikacijos asmuo.
 - **DĖMESIO!** Pasirūpinkite, kad įrenginio korpuse arba integruotoje konstrukcijoje esančios ventiliacijos angos nebūtų užblokuotos.
 - **DĖMESIO!** Nenaudokite kitų nei gamintojo rekomenduojami mechaniniai prietaisai arba kitos priemonės, atitirpimo proceso pagreitinimui.
 - **DĖMESIO!** Nesugadinkite aušinimo grandinės.
 - **DĖMESIO!** Šaldytuvo maisto laikymo skyriuje nenaudokite elektros prietaisų, kurių nerekomenduoja gamintojas.

-
- DĒMESIO! Aušinimo medžiaga ir izoliavimo dujos yra degios. Norėdami išmesti įrenginį, tai darykite įgaliotame atliekų šalinimo centre. Nelaikykite arti liepsnų.
 - DĒMESIO! Statydami šaldytuvą užtikrinkite, kad maitinimo laidas nebūtų suspaustas ar pažeistas.
 - DĒMESIO! Nelaikykite kelių nešiojamų maitinimo lizdų arba nešiojamo maitinimo šaltinio prietaiso gale.
 - ĮSPĖJIMAS! Prieš dedant maistą į šaldytuvą, jis turi būti supakuotas į maišelius, skysčius reikia supilti į buteliukus ar uždengtas talpas, kad išvengtumėte nesklandumų, nes prietaiso struktūra yra sunkiai valoma.



Simbolis  yra įspėjamasis ir nurodo, kad šaldymo medžiaga ir sprogstamosios izoliacinės dujos yra degios.

Įspėjimas: gaisro rizika / degios medžiagos

Apšvietimo lempučių keitimas

- DĒMESIO! Draudžiama patiems keisti apšvietimo lemputes! Jei apšvietimo lemputės pažeistos, susisiekite su klientų aptarnavimo centru. Šis įspėjimas taikomas tik tiems šaldytuvams, kurie turi apšvietimo lemputes.

Aušinimo medžiaga

Šaldytuvo aušinimo medžiaga izobutenas (R600a) yra visoje įrenginio aušinimo grandinėje. Tai aukšto aplinkosauginio suderinamumo gamtinės dujos, kurios vis dėlto yra degios. Įrenginio transportavimo ir diegimo metu pasirūpinkite, kad nei vienas aušinimo grandinės komponentas nebūtų sugadintas. Aušinimo medžiaga (R600a) yra degi.

- DĒMESIO! Šaldytuvuose yra aušinimo medžiagos ir dujų izoliacija. Aušinimo medžiaga ir dujos turi būti pašalintos profesionaliai, kad nepažeistų akių ar neužsidegtų. Prieš šalinimą įsitikinkite, kad aušinimo medžiagos grandinės vamzdžiai nėra pažeisti.

Sugadinus aušinimo grandinę:

- venkite ugnies ir uždegimo šaltinių;
- gerai išvėdinkite patalpą, kurioje yra įrenginys.

Įrenginio specifikacijas keisti arba modifikuoti gaminį pavojinga.

Sugadinus laidą, kyla trumpojo jungimo, gaisro ir elektros smūgio pavojus.



Elektros sauga

1. Elektros laido negalima ilginti.
2. Patikrinkite ar maitinimo kištukas nesuspaustas ir nesugadintas. Suspaustas arba sugadintas kištukas gali būti gaisro priežastimi.
3. Pasirūpinkite, kad įrenginio maitinimo kištukas būtų lengvai pasiekiamas.
4. Netraukite maitinimo kabelio.
5. Jeigu maitinimo lizdas netvirtas, nejunkite į jį maitinimo kištuko. Kyla elektros smūgio arba gaisro pavojus.
6. Įrenginio negalima naudoti neuždėjus vidaus apšvietimo lempos gaubto.
7. Šaldytuvo maitinimui naudojama tik vienfazė kintamoji 220~240V/50Hz srovė. Jeigu šaldytuvo naudojimo vietoje įtampos svyravimai viršija nurodytas vertes, saugumo sumetimais šaldytuvui prašome naudoti automatinį didesnės kaip 350W kintamosios srovės reguliatorių. Šaldytuvui turi būti naudojamas atskiras maitinimo lizdas, ne bendras su kitais prietaisais. Jo kištukas turi atitikti lizdą su įžeminimu.

Kasdienis naudojimas

- Šaldytuve nelaikykite degiųjų dujų arba skysčių. Sprogimo pavojus.
- Šaldytuve nelaikykite elektros prietaisų (pvz.: elektrinių ledų gaminimo aparatų, maišytuvų ir pan.).
- Norėdami išjungti, visuomet traukite šaldytuvo kištuką, ne laidą.
- Šalia prietaiso plastikinių dalių nelaikykite karštų daiktų.

-
- Nedėkite maisto produktų priešais oro išleidimo angą, esančią galinėje šaldytuvo sienelėje.
 - Fasuotą šaldytą maistą laikykite pagal šaldyto maisto gamintojo rekomendacijas.
 - Būtina griežtai laikytis šaldytuvo gamintojo laikymo rekomendacijų. Prašome vadovautis atitinkamomis laikymo rekomendacijomis.
 - Į šaldymo kamerą nedėkite gazuotų gėrimų, kadangi juose susidaro slėgis, galintis susprogdinti tarą, o tai sugadintų šaldytuvą.
 - Tiesiai iš šaldymo kameros vartojamas šaldytas maistas gali sukelti nušalimus.
 - Nestatykite šaldytuvo tiesioginiuose saulės spinduliuose.
 - Žvakes, lempas ir kitus panašius daiktus naudokite toliau nuo šaldytuvo, kad jis neužsidegtų.
 - Šaldytuvą yra skirtas maisto produktų ir (arba) gėrimų laikymui įprastomis namų sąlygomis, kaip aprašyta šioje instrukcijoje. Įrenginys yra sunkus. Jį statydami, būkite atsargūs.
 - Nelieskite produktų, ištrauktų iš kameros, drėgnomis (šlapiomis) rankomis. Galite patirti nubrozdinimus arba nušalimus.
 - Niekada nenaudokite šaldytuvo pagrindo, stalčių, durelių arba kitų dalių kaip atramų, nelipkite ant jų.
 - Atšildžius užšaldytą maistą, jo pakartotinai užšaldyti negalima.
 - Nenaudokite ledų arba ledukų tiesiai iš šaldymo kameros, jie gali sukelti nušalimus burnoje arba ant lūpų.
 - Norėdami išvengti sužeidimų arba nesugadinti įrenginio, neperkraukite durelėse esančių lentynų, nekraukite per daug maisto į daržovių stalčius.

Atsargiai!

Priežiūra ir valymas

- Prieš atlikdami šaldytuvo priežiūros darbus, jį išjunkite ir atjunkite maitinimo laidus.
- Nevalykite šaldytuvo metaliniais daiktais, gariniais valymo įrenginiais, eteriniais aliejais, organiniais tirpikliais arba abrazyviniais valikliais.
- Nenaudokite aštrių daiktų, norėdami pašalinti ledą iš šaldymo kameros. Naudokite plastmasinį grandiklį.

Svarbios diegimo instrukcijos!

- Elektros prijungimui, vadovaukitės šioje instrukcijoje esančiais nurodymais.
- Išpakuokite įrenginį ir patikrinkite, ar jis neapgadintas. Nejunkite įrenginio, jei jis apgadintas. Nedelsiant kreipkitės į atstovą, iš kurio jį nusipirkote. Tokiu atveju, išsaugokite pakuotę.
- Prieš jungiant įrenginį, rekomenduojama palaikyti bent keturias valandas tam, kad alyva sutekėtų atgal į kompresorių.
- Aplink įrenginį turi būti tinkama oro cirkuliacija. Kitu atveju įrenginys gali perkaisti. Tinkamai ventiliacijai užtikrinti, vadovaukitės atitinkamomis diegimo instrukcijomis.
- Jei įmanoma, šaldytuvo galinė sienelė turi būti ne per arti sienos, kad nesiliestų su šylančiomis dalimis (kompresoriumi, kondensatoriumi). Norėdami išvengti gaisro pavojaus, vadovaukitės atitinkamomis įrengimo instrukcijomis.
- Šaldytuvą negali būti statomas šalia radiatorių arba viryklių.
- Pasirūpinkite, kad šaldytuvą pastačius į jam skirtą vietą, maitinimo laidas būtų lengvai pasiekiamas.

Aptarnavimas

- Visus įrenginio aptarnavimui reikalingus elektros darbus turi atlikti kvalifikuotas elektrikas arba kompetentingas asmuo.
- Šis gaminys turi būti techniškai prižiūrimas įgaliojame aptarnavimo centre, turi būti naudojamos tik originalios atsarginės dalys.
 - 1) Jei šaldytuve yra bešerkšnė sistema.
 - 2) Jei šaldytuve yra šaldiklio skyrius.

Naujo prietaiso montavimas

Prieš pirmą kartą naudojant prietaisą, jūs turėtumėte žinoti kelis patarimus.

Prietaiso ventiliacija



Kad būtų geresnis vėsinimo sistemos darbas ir saugoma energija, būtina užtikrinti gerą ventiliaciją aplink prietaisą. Dėl šios priežasties aplink šaldytuvą turi būti pakankamai laisvos vietos.

Patarimas: rekomenduojama palikti bent 50-70 mm laisvos vietos nuo šaldytuvo nugarėlės iki sienos, mažiausiai 100 mm iš viršaus, mažiausiai 100 mm nuo šono iki sienos, o priekyje palikti tiek laisvos vietos, kad galėtumėte dureles atidaryti 135°.

Kaip pavaizduota brėžiniuose.

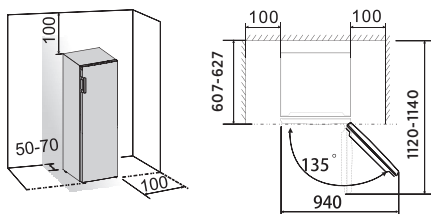

Pastaba:

- Šis prietaisas veikia klimato klasėje, nurodytoje žemiau esančioje lentelėje. Prietaisas gali veikti netinkamai, jei ilgam laikui bus paliktas aukštesnėje ar žemesnėje temperatūroje, nei nurodyti intervalai.

Klimato klasė	Aplinkos temperatūra
SN	+10°C iki +32°C
N	+16°C iki +32°C
ST	+16°C iki +38°C
T	+16°C iki +43°C

- Pastatykite prietaisą sausoje vietoje ir venkite didelės drėgmės.
- Saugokite prietaisą nuo tiesioginių saulės spindulių, lietaus ar šalčio. Pastatykite prietaisą toliau nuo karščio šaltinių, tokių kaip viryklės, židiniai ar šildytuvai.

Prietaiso lygiavimas

- Tinkamam lygiavimui ir oro cirkuliacijai apatinėje galinėje prietaiso dalyje, gali tekti koreguoti apatines kojeles.
- Norint, kad durelės pačios užsidarytų, viršų paverskite atgal maždaug 10 mm.
- Galite nustatyti ranka arba tinkamu veržliarakčiu.

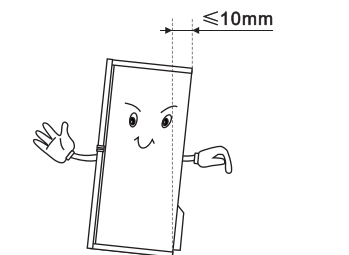

Durų rankenos montavimas

Išimkite rankeną ir varžtus iš maišelio, nuo rankenos nuimkite apsaugas, pridėkite rankeną dešinėje durų pusėje, pritvirtinkite varžtais ir uždėkite apsaugas.

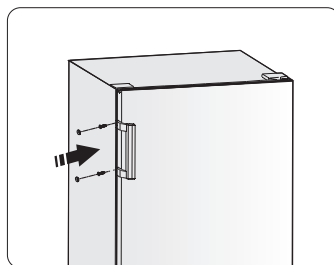

Durų apsikimas

Jei reikia, galite pakeisti pusę, į kurią atsidarys durelės, iš dešinės pusės (kaip nustatyta įsigijus prietaisą) į kairę pusę. **Įspėjimas!** Apsukant duris, prietaisas turi būti atjungtas nuo elektros tiekimo. Įsitikinkite, kad jungiklis ištrauktas iš rozetės.

Įrankiai, kurių jums reikės:

Nepridedama		
		
8 mm veržliaraktis	Plonas atsuktuvas	Glaistiklis
		
Kryžminis atsuktuvas	Veržliaraktis	8 mm veržliaraktis
Papildomos dalys (plastikiniame maišelyje)		
		
Kairiųjų vorių gaubtas		

Pastaba:

- Pastaba: prieš guldami prietaisą ant galinės pusės, kad galėtumėte pasiekti pagrindinę dalį, dėkite ant minkštos pakuotės ar panašios medžiagos, kad nesugadintumėte šaldytuvo nugarėlės. Norint apskuti dureles, rekomenduojama atlikti šiuos žingsnius. Skirtingiems modeliams gali skirtis pateikiami paveikslėliai. Modeliai bus parašyti paveikslėlyje. Jei kai kurios dalys nepavaizduotos paveikslėlyje, nekreipkite dėmesio į pateiktą aprašymą.

1. Naudokite glaistymo įrankį arba plonų ašmenų atsuktuvą, kad priveržtumėte skylės gaubto varžtą, kuris yra viršutiniame kairiajame šaldytuvo kampe, ir viršutinių vorių gaubtą, kuris yra viršutiniame dešiniajame šaldytuvo kampe.

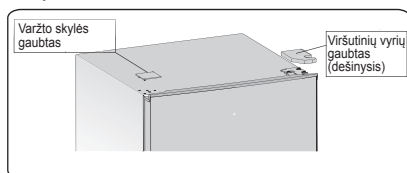

2. Atsukite specialius flanšinius savisriegius varžtus, kurie naudojami norint fiksuoti dešiniąją viršutinių vorių dalį, naudokite 8 mm atsuktuvą arba veržliaraktį (kai tai atliekate, ranka prilaikykite viršutinės dureles).

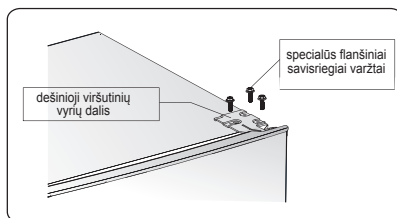

3. Nuimkite viršutinių vorių ašį, perkeltkite į priešingą pusę ir tvirtai prisukite, tuomet padėkite saugioje vietoje.

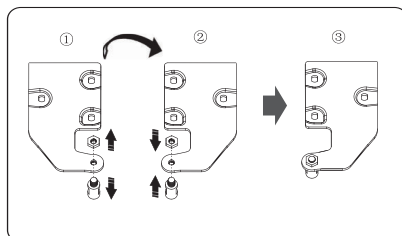

4. Nuimkite dureles nuo apatinių vorių. **PASTABA:** kai nuimate dureles, stebėkite veržles, esančias tarp apatinių vorių ir apatinių durelių apačios, nes jos gali įstrigti durelėse. Nepameskite jų.

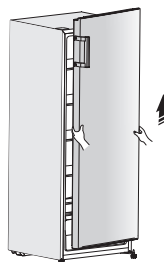

5. Padėkite ant lygaus paviršiaus, nukreipkite plokštę į viršų. Atsukite varžtą ② ir dalį ①, tuomet sumontuokite viską kairėje pusėje, tvirtai prisukite.

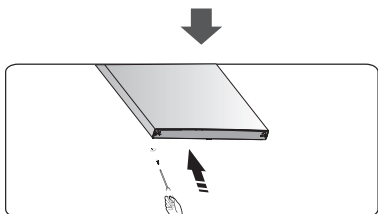
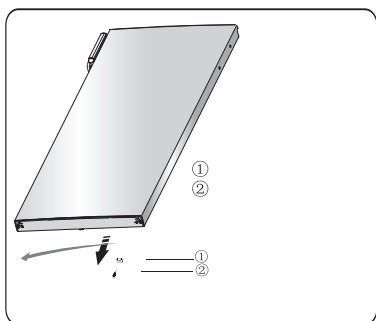

6. Padėkite šaldytuvą ant minkšto putplasčio pakuotės ar panašios medžiagos. Nuimkite abi nustatomos apatinės kojelės dalis ir apatinę vyrių dalį – atsukite specialius flanšinius savisriegius varžtus.

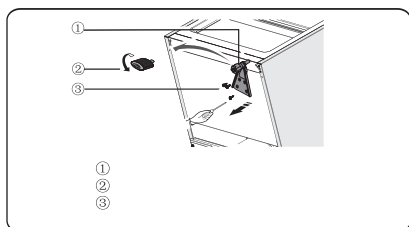

7. Perkelkite apatinę vyrių dalį į kairę pusę ir fiksukite specialiais flanšiniai savisriegiais varžtais. Kitoje pusėje uždėkite reguliuojamos apatinės kojelės dalis ir fiksukite.

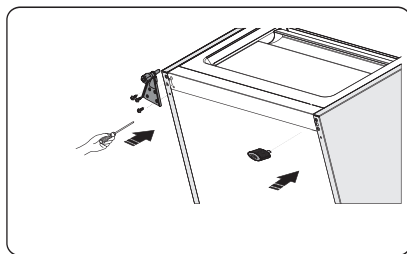

8. Perkelkite viršutines dureles į tinkamą padėtį, nustatykite apatinę vyrių dalį, vyrių ašį įkiškite į apatinę durelių skylę.

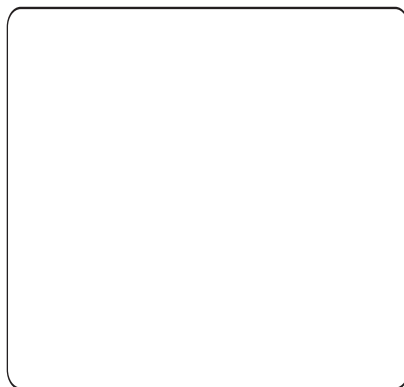

9. Perkelkite viršutinę vyrių dalį ir viršutinių vyrių ašį įkiškite į viršutinę durelių skylę. Nustatykite durelių padėtį (kai tai atliekate, ranka prilaikykite dureles), fiksukite viršutinę vyrių dalį, tam naudokite specialius flanšinius savisriegius varžtus.



10. Uždėkite varžto skylės gaubtą ant prietaiso viršaus, dešiniojo kampo. Uždėkite viršutinių vyrių gaubtą (kuris yra plastikiniame maišelyje) ant kairiojo kampo. Kitą viršutinių vyrių gaubtą įdėkite į plastikinį maišelį.

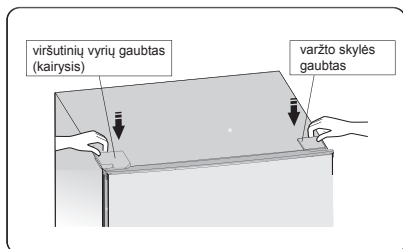

11. Perkelkite rankeną iš kairiosios durelių pusės į dešinę.

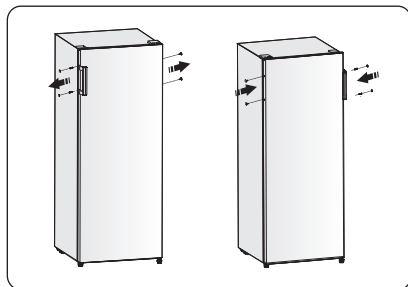

Įspėjimas!

Kai keičiate durelių varstymo pusę, prietaisas turi būti atjungtas nuo elektros tiekimo. Prieš keisdami pusę, ištraukite jungiklį iš rozetės.

Prietaiso aprašymas

Prietaiso vaizdas

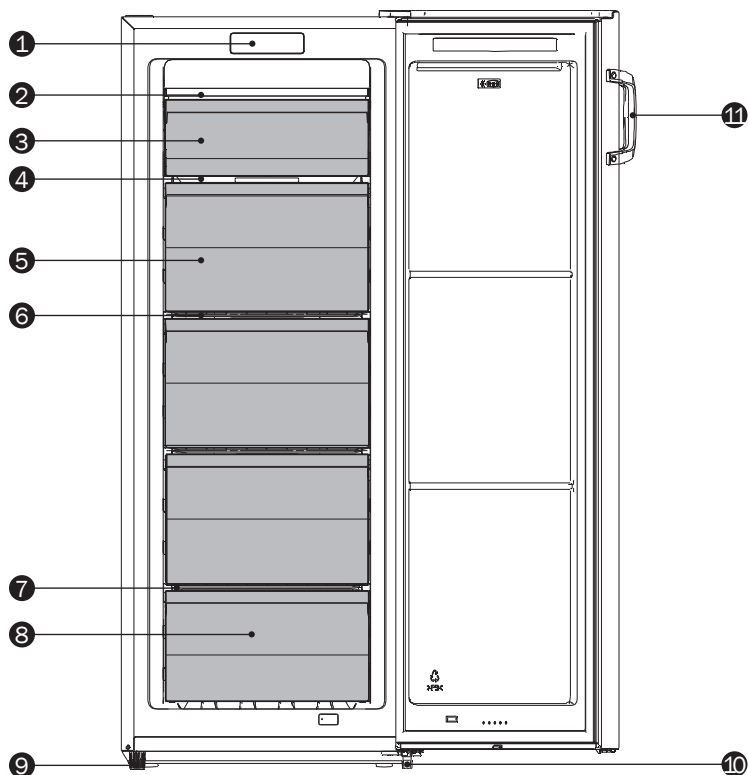

- | | |
|----------------------------------|---|
| 1. Valdymo skydelis | 7. Apatinė grotelinė lentyna |
| 2. Ventilacijos tarpas | 8. Apatinis stalčius |
| 3. Atverčiamos durelės | 9. Apatinė kairioji reguliuojama kojėlė |
| 4. Stiklinė lentyna | 10. Apatinė dešinioji reguliuojama kojėlė |
| 5. Viduriniai stalčiai | 11. Rudų rankena |
| 6. Vidurinės grotelinės lentynos | |

Pastaba! Mūsų gaminami prietaisai nuolat keičiami, todėl jūsų įsigytas šaldytuvas gali šiek tiek skirtis nuo naudojimo instrukcijoje nurodyto, tačiau jo funkcijos ir naudojimo metodai išlieka tokie patys.

- Norint pasiekti geriausius energijos vartojimo efektyvumo rodiklius, visas šaldytuvo lentynas ir stalčius būtina išdėstyti taip, kaip parodyta aukščiau pateiktoje iliustracijoje.

Ekranu valdikliai

Šaldymo kameros temperatūrą kontroliuojantis valdymo skydelis įrengtas šaldiklio viduje. Naudokite įrenginį, vadovaudamiesi šiomis valdymo taisyklėmis. Jūsų įrenginyje esančios funkcijos ir režimai atitinka toliau pateiktoje iliustracijoje vaizduojamą skydelį. Pirmą kartą įjungus įrenginį, ekrano skydelyje užsidega piktogramų foninis apšvietimas. Kai įrenginio durys uždarytos, foninis apšvietimas išsijungia.



Temperatūros reguliavimas

Svarbu!

Paprastai rekomenduojame nustatyti -18°C šaldiklio temperatūrą. Norėdami pakeisti temperatūrą, sekite toliau pateiktus nurodymus.

Dėmesio!

Nustatydami temperatūrą, ją nustatote visai šaldytuvo spintai. Kiekvieno skyriaus viduje temperatūros gali skirtis nuo rodomos skydelyje, priklausomai nuo to, kiek maisto jose laikoma, ir kada jis padedamas. Aplinkos temperatūra taip pat gali turėti įtakos įrenginio viduje esančiai temperatūrai.

Režimas

„Super Freeze“ šaldymo funkcija „Super Freeze“ šaldymo funkcija gali greitai sumažinti šaldymo temperatūrą ir užšaldyti maistą daug greičiau nei įprastai. Ji padeda ilgiau išsaugoti maisto produktuose esančius vitaminus ir

maistines medžiagas, ir ilgiau išlaikyti maistą šviežią.

Norėdami įjungti „Super Freeze“ funkciją, 3 sekundes palaikykite nuspaužtą „TEMP °C / Super freeze 3sec“ mygtuką. Ekrane pasirodys užrašas „-24“ ir užsidegs  indikatorius.

- Norėdami šaldyti maksimalų kiekį maisto, kelias valandas prieš dėdami šviežią maistą į šaldymo kamerą, įjunkite super šaldymo funkciją, kad temperatūra įrenginyje, įdėjus maistą, nepakiltų per daug.

- Jeigu planuojate naudoti duomenų lentelėje nustatytą šaldymo pajėgumą, prieš dėdami šviežius produktus į šaldymo kamerą, 24 valandas laikykite įjungę super šaldymo funkciją. „Super freeze“ po kurio laiko automatiškai išsijungia.

- Norėdami išjungti super šaldymą, spauskite „TEMP °C / Super freeze 3sec“ mygtuką. super šaldymo funkcijai išsijungus,  indikatorius išsijungs, o įrenginys automatiškai įjungs prieš super šaldymo režimą buvusią temperatūrą.

TEMP °C

Norėdami įjungti šaldiklio temperatūros valdymo režimą, spauskite „TEMP / Super freeze 3sec“ mygtuką. Nuolat paspaudžiant mygtuką, temperatūra bus nustatyta tokia seka.

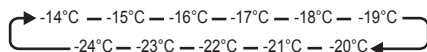

Durų signalas

Jei šaldiklio durys paliekamos atidarytos ilgiau kaip 1 minutę, pasigirsta atvirų durų signalas ir pradeda mirksėti indikatorius . Paspaudus ALARM mygtuką, garsinis signalas išsijungia, o indikatorius dega, bet nustoja mirksėti.

- Norėdami taupyti energiją, nepalikite durelių atidarytų ilgą laiką. Durų signalą galite išjungti jas uždarę.

Įrenginio naudojimas

Šioje dalyje aprašoma, kaip naudoti daugelį naudingų įrenginio funkcijų. Prieš naudojant įrenginį, rekomenduojame perskaityti čia pateiktą informaciją.

Šaldymo kameros naudojimas

Šaldymo kameroje gali būti laikomas šaldymui skirtas maistas, pvz.: mėsa, žuvis, ledai ir pan.

Dėmesio! Butelių šaldiklyje nelaikykite pernelyg ilgai, kad užšalę jie nesutrūktų.

Lentynos

- Lentynose gali būti laikomas maistas.
- Norėdami išimti grotelinę lentyną, kilstelėkite jos priekinę dalį ir ištraukite.

Svarbu!

Norėdami išnaudoti kuo daugiau šaldyto maisto laikymui skirtos kameros tūrio, galite išimti vieną ar daugiau įrenginio stalčių. Jei ištraukiate stalčių, po juo esančią

grotelinę lentyną pasukite aukštyn ir žemyn 180 laipsnių. Tokiu būdu užtikrinsite geriausią energijos vartojimo efektyvumą. Norėdami taupyti energiją, neištraukite apatinio šaldiklio stalčiaus.

Stalčiai

Stalčiai gali būti naudojami šaldytam maistui laikyti. Norėdami išimti stalčių, pirma, traukite jį tiesiai, tuomet kelkite. Stalčių teisingai įstatysite atgal, atlikę šiuos žingsnius atbuline tvarka.

Dėmesio! Neuždarinėkite šaldiklio durų, jei jo lentynos ar stalčiai ištraukti, arba atidarytas atvartas. Galite sulaužyti vidines dalis arba šaldiklio duris.

Naudingi patarimai ir gudrybės

Energijos taupymo patarimai

Norėdami taupyti energiją, vadovaukitės šiomis rekomendacijomis.

- Norėdami taupyti energiją, nepalikite ilgam laikui atidarytų durelių.
- Pasirūpinkite, kad šaldytuvus stovėtų toliau nuo bet kokių šilumos šaltinių (tiesioginių saulės spindulių, elektrinių orkaitių ar viryklių ir pan.).
- Nenustatinėkite šaltesnės nei būtina šaldytuvo temperatūros.
- Šaldytuve nelaikykite šilto maisto arba garuojančių skysčių.
- Statykite šaldytuvą gerai vėdinamoje patalpoje. Skaitykite skyrių „Naujo šaldytuvo diegimas“.
- Jeigu schema rodo tinkamą stalčių, vaisių ir daržovių skyriaus bei lentynų išdėstymą, šio išdėstymo nekeiskite, kadangi tai efektyviausia konfigūracija.

Šaldymo patarimai

- Jeigu šaldytuvus naudojamas pirmą kartą arba buvo nenaudojamas ilgą laiką, prieš dėdami maistą į šaldymo kamerą, leiskite jam veikti bent 12 valandų, esant didesniems nustatymams.
- Maistą ruoškite mažomis porcijomis tam, kad jis greitai užšaltų, o prireikus būtų galima atšildyti reikiamą kiekį.
- Maistą vyniokite į sandarią aliuminio foliją arba plastikinę maistinę plėvelę.
- Neleiskite nešaldytam maistui liestis su jau užšaldytais maisto produktais. Nešaldytas maistas gali padidinti šaldyto temperatūrą.

- Jeigu užšaldyti produktai naudojami tiesiai iš šaldymo kameros, jie gali sukelti odos nušalimus.
- Norint sekti užšaldytų produktų saugojimo laiką, rekomenduojama ant kiekvienos pakuotės užrašyti jo užšaldymo datą.

Užšaldyto maisto laikymo patarimai

- Patikrinkite, ar šaldyto maisto pardavėjas tinkamai jį laikė.
- Atšildžius maistą, jis greitai genda ir negali būti užšaldomas pakartotinai. Neviršykite gamintojo nurodyto maisto laikymo termino.

Šaldytuvo išjungimas

Jeigu šaldytuvą norite išjungti ilgesniam laikui, kad jame nesusidarytų pelėšiai, būtina atlikti šiuos veiksmus.

1. Išimkite visą maistą.
2. Ištraukite maitinimo laidą iš elektros lizdo.
3. Kruopščiai išvalykite ir nusauskite šaldytuvą.
4. Palikite šiek tiek pravertas visas duris, kad oras galėtų cirkuliuoti.

Valymas ir priežiūra

Higienos sumetimais šaldytuvą (įskaitant jo išorės ir vidaus priedus) būtina reguliariai valyti bent kartą į du mėnesius.

Dėmesio! Valant šaldytuvą turi būti atjungtas nuo maitinimo lizdo. Elektros smūgio pavojus! Prieš valydami šaldytuvą, išjunkite jį ir atjunkite maitinimo laidą.

Išorės valymas

Norėdami, kad šaldytuvą gražiai atrodytų, reguliariai jį valykite.

- Skaitmeninį skydelį ir ekrano skydelį šluostykite švaria, minkšta šluoste.
- Vandeni purkškite ant šluostės, ne ant šaldytuvo. Tokiu būdu drėgmė tolygiai paskirstoma ant paviršiaus.

- Dureles, rankenėles ir korpuso paviršių valykite švelniu valikliu, tuomet sausai nušluostykite minkšta šluoste.

Dėmesio!

- Nenaudokite aštrių daiktų, jie gali sugadinti paviršių.

- Valymui nenaudokite skiediklių, automobilių ploviklių, baliklių, eterinio aliejaus, abrazyvinių valiklių arba organinių tirpiklių. Jie gali sugadinti šaldytuvo paviršių ir sukelti gaisrą.

Vidaus valymas

Šaldytuvo vidų būtina reguliariai valyti.

Valyti lengviau, kai jame mažai maisto.

Šaldytuvo šaldymo kamerą valykite silpnu sodos bikarbonato tirpalu, tuomet nuskalaukite šiltu vandeniu, naudodami išgręžtą kempinėlą arba šluostę. Prieš dėdami lentynas ir krepšius, gerai iššluostykite.

Kruopščiai nusauskite visus paviršius ir išimamas dalis.

Nors šis prietaisas atšildomas automatiškai, dažnai darinėjant šaldymo kameros dureles, ant jos vidinių senelių gali atsirasti šerkšnas.

Jeigu šerkšno sluoksnis labai storas, palaukite, kol kameroje liks nedidelis maisto kiekis ir atlikit šiuos veiksmus:

1. Išimkite jame esantį maistą ir priedų krepšius, atjunkite šaldytuvą nuo maitinimo lizdo ir palikite atidarytas dureles. Gerai vėdinkite patalpą, kad pagreitintumėte atitirpimo procesą.
2. Atitirpinę, išvalykite šaldiklį pagal aukščiau pateiktas instrukcijas.

Dėmesio! Nenaudokite aštrių objektų šerkšno pašalinimui iš šaldymo kameros. Šaldytuvą galima įjungti tik tuomet, kai jis bus visiškai sausas.

Durų tarpiklių valymas

Rūpinkitės šaldytuvo durų tarpiklių švara. Dėl lipnaus maisto ir gėrimų tarpikliai gali prilipti prie korpuso ir suplyšti atidarant duris. Plaukite tarpiklius švelnią valymo priemone ir šiltu vandeniu. Išplovę, gerai nuskalaukite ir išdžiovinkite.

Dėmesio!

Šaldytuvą galima įjungti tik tada, kai durų tarpikliai visiškai sausi.

Sutrikimų šalinimas

Jeigu susiduriate su šaldytuvo problemomis arba nerimaujate, kad jis netinkamai veikia, prieš kviesdami pagalbą, galite atlikti keletą paprastų šiame skyriuje aprašytų patikrinimų.

Dėmesio! Nebandykite šaldytuvo taisyti patys. Jeigu atlikus žemiau aprašytus patikrinimus, problema išlieka, susisiekite su kvalifikuotu specialistu, įgaliotu techninės priežiūros techniku arba parduotuve, kurioje pirkote šaldytuvą.

Problema	Galima priežastis ir sprendimas
Prietaisas blogai veikia	Patikrinkite, ar tinkamai įjungtas maitinimo laidas į maitinimo lizdą.
	Patikrinkite saugiklį arba maitinimo šaltinio grandinę. Jei reikia, pakeiskite.
	Normalu, kad šaldiklis neveikia atšildymo ciklo metu, arba kurį laiką po to, kai prietaisas įjungiamas – taip yra dėl to, kad būtų apsaugomas kompresorius.
Kameros skleidžia kvapą	Būtina išvalyti šaldytuvo vidų.
	Kvapus gali skleisti tam tikras maistas, dėžutės arba pakuotės.
Šaldytuvus skleidžia garsus	Toliau aprašyti garsai yra normalūs: <ul style="list-style-type: none"> • Kompresoriaus veikimo garsas. • Gurguliavimas, panašus į verdantį vandenį. • Pokšėjimas automatinio atitirpinimo metu. • Traškėjimas prieš įsijungiant kompresoriui.
	Kiti neįprasti garsai gali atsirasti dėl toliau parašytų priežasčių. Jiems atsiradus, būtina patikrinti šaldytuvą ir imtis veiksmų: <p>Šaldytuvus pastatytas nelygiai. Šaldytuvo galas liečiasi su siena. Krenta arba rieda buteliai ar tara.</p>
Variklis nuolat veikia	Dažnai veikiančio variklio garsas yra normalus reiškinys, jis dažniau veikia esant šioms aplinkybėms: <ul style="list-style-type: none"> • Nustatyta šaltesnė nei reikia temperatūra. • Į šaldytuvą neseniai buvo pridėta daug šilto maisto. • Šaldytuvo išorėje esanti temperatūra per aukšta. • Durys paliekamos atviros per ilgai arba per dažnai. • Šaldytuvus buvo ką tik pastatytas arba įjungtas, nenaudojus ilgą laiką.

Kameroje atsiranda šerkšno sluoksniš	Ventiliacijos angų neuždenkite maistu. Įsitinkinkite, kad maistas, esantis prietaise, pakankamai vėdinamas. Įsitinkinkite, kad durelės visiškai uždarytos. Kad pašalintumėte šerkšną, žiūrėkite skyrių „valymas ir priežiūra“.
Viduje naudojama per aukšta temperatūra	Durys buvo paliktos atviros per ilgai arba per dažnai; arba duris laiko praviras pašalinis objektas; arba šaldytuvas pastatytas palikęs nepakankamai erdvės šonuose, gale ir viršuje.
Viduje naudojama per žema temperatūra	Padidinkite temperatūra, vadovaudamiesi skyriuje „Ekranu valdikliai“ pateiktomis instrukcijomis.
Durys sunkiai užsidaro	Patikrinkite, ar šaldytuvo viršus atloštas 10-15mm, kad durelės savaime užsidarytų. Galbūt koks nors objektas šaldytuvo viduje neleidžia jo uždaryti.
Vanduo laša ant grindų	Vandens indas (šaldytuvo galinės dalies apačioje) gali būti netinkamai sulygiuotas, išleidimo vamzdelis (esantis po kompresoriaus dėklu) gali būti netinkamai sureguliuotas ir nukreiptas vandens į vandeniui skirtą indą, arba gali būti užsikimšęs vandens išleidimo vamzdelis. Atitraukite šaldytuvą nuo sienos ir patikrinkite vandens indą bei išleidimo vamzdelį.

Šaldytuvo išmetimas

Šaldytuvą draudžiama išmesti kartu su buitinėmis atliekomis.

Pakuotės medžiagos

Pakuotės medžiagos pažymėtos perdirbimo simboliu ir yra perdirbamos. Išmeskite pakuotės dalis į atitinkamą konteinerį, kad šios medžiagos galėtų būti perdirbamos.

Prieš išmetant prietaisą.

1. Ištraukite jungiklį iš elektros lizdo.
2. Nupjaukite elektros laidą ir išmeskite jį kartu su jungikliu.

Įspėjimas! Šaldytuvuose yra aušinimo medžiagos ir dujų izoliacija.

Aušinimo medžiaga ir dujos turi būti pašalintos profesionaliai, kad nepažeistų akių ar neužsidegtų. Prieš šalinimą įsitinkinkite, kad aušinimo medžiagos grandinės vamzdžiai nėra pažeisti.

	Tinkamas įrenginio šalinimas
	Šis simbolis, nurodytas ant gaminio ar jo pakuotės, nurodo, kad prietaiso negalima išmesti kartu su buitinėmis atliekomis. Prietaisą būtina pristatyti į atitinkamą surinkimo punktą, skirtą elektros ir elektronikos įrenginių perdirbimui. Tinkamai išmesdami prietaisą padėsite išvengti galimos neigiamos įtakos aplinkai ir žmonių sveikatai, kuri gali atsirasti dėl netinkamo prietaiso pašalinimo. Norėdami sužinoti daugiau informacijos apie prietaiso perdirbimą, susisiekite su savo savivaldybės atliekų tvarkymo tarnyba ar parduotuve, kurioje įsigijote prietaisą.

Norėdami išvengti maisto taršos, laikykitės šių nurodymų:

- Ilgą laiką palikus atidarytas šaldytuvo duris, temperatūra įrenginio skyriuose gali stipriai pakilti.
- Būtina reguliariai valyti sąlytį su maistu galinčius turėti paviršius ir atviras drenažo sistemas.
- Žalia mėsa ir žuvis šaldytuve turi būti laikoma tinkamose talpose, kad nesiliestų su kitu maistu ir ant jo nelašėtų.
- Dviejų žvaigždučių šaldyto maisto skyriai tinka laikyti užšaldytą maistą, laikyti arba gaminti ledus, ledo kubelius.
- Vienos, dviejų ir trijų žvaigždučių skyriai netinka šviežio maisto šaldymui.

Eil. Nr.	Laikymo temperatūra	Skyrius	Tinkami maisto produktai
1	≤-18	(***)* - Šaldiklis	Jūros gerybės (žuvis, krevetės, vėžiagyviai), gėlavandeniai produktai ir mėsos produktai (rekomenduojama laikyti 3 mėnesius – kuo ilgiau laikoma, tuo labiau prastėja skonis ir maistinės vertė). Tinka šaldyti šviežių maistą.
2	≤-18	*** - Šaldiklis	Jūros gerybės (žuvis, krevetės, vėžiagyviai), gėlavandeniai produktai ir mėsos produktai (rekomenduojama laikyti 3 mėnesius – kuo ilgiau laikoma, tuo labiau prastėja skonis ir maistinės vertė). Tinka šaldyti šviežių maistą.
3	≤-12	** - Šaldiklis	Jūros gerybės (žuvis, krevetės, vėžiagyviai), gėlavandeniai produktai ir mėsos produktai (rekomenduojama laikyti 2 mėnesius – kuo ilgiau laikoma, tuo labiau prastėja skonis ir maistinės vertė). Tinka šaldyti šviežių maistą.
4	≤-6	* - Šaldiklis	Jūros gerybės (žuvis, krevetės, vėžiagyviai), gėlavandeniai produktai ir mėsos produktai (rekomenduojama laikyti 1 mėnesius – kuo ilgiau laikoma, tuo labiau prastėja skonis ir maistinės vertė). Tinka šaldyti šviežių maistą.
5	-6~0	0 - žvaigždučių	Šviežia kiauliena, jautiena, žuvis, vištiena, kai kurie supakuoti perdirbti maisto produktai ir kt. (rekomenduojama suvalgyti tą pačią dieną, nelaikyti ilgiau nei 3 dienas). Iš dalies kapsuliuoti perdirbti produktai (neužšaldomi maisto produktai).

Pastaba. Maisto produktus šaldytuve laikykite jiems skirtuose skyriuose arba, laikydamiesi nurodytų jų laikymo temperatūrų.

- Jei šaldymo įrenginį planuojama laikyti tuščią ilgą laiką, jį būtina išjungti, atšildyti, išvalyti, išdžiovinti ir palikti praviras duris, kad įrenginyje nesikauptų pelėsis.

Hisense

life reimagined