

LV

gorenje

**DETALIZĒTI NORĀDĪJUMI
PAR VERTIKĀLĀS
SALDĒTAVAS LIETOŠANU**



Pateicamies par uzticēšanos, kādu izrādījāt, iegādājoties mūsu ražoto ierīci, kas paredzēta tam, lai padarītu jūsu dzīvi vienkāršāku. Lai atvieglotu produkta lietošanu, komplektā pievienojam detalizētus norādījumus par tā lietošanu un norādījumus par uzstādīšanu, kas atrodami atsevišķā lapā. Pēc norādījumiem varēsiet apgūt ierīces lietojumu iespējami drīzākajā laikā.

Novēlam gūt daudz prieka, lietojot šo ierīci.

Ierīce paredzēta tikai un vienīgi sadzīves lietojumam.

Saldētava ir paredzēta svaigu pārtikas produktu sasaldēšanai un saldētu pārtikas produktu ilgstošai uzglabāšanai (atkarībā no pārtikas produkta veida līdz vienam gadam).

Lūdzu, apmeklējiet mūsu tīmekļa vietni, kur varat ievadīt savas ierīces modeļa numuru, kas norādīts tehnisko datu plāksnītē vai garantijas lapā, lai attiecīgi atrastu detalizētu ierīces aprakstu, padomus lietošanā, traucējummeklēšanā, informāciju par servisu, norādījumus par lietošanu u. c.



<http://www.gorenje.com>



Svarīgs brīdinājums par drošību

SATURS

4 SVARĪGAS PIEZĪMES UN PIESARDZĪBAS PASĀKUMI 4 DROŠĪBAS UN BRĪDINĀJUMA INFORMĀCIJA	IEVADS
11 JAUNAS IEKĀRTAS UZSTĀDĪŠANA 14 IEKĀRTAS APRAKSTS 15 DURVJU ATVĒRŠANAS VIRZIENA MAIŅA 21 IEKĀRTAS EKSPLUATĀCIJA 24 IEKĀRTAS LIETOŠANA	IERĪCES APRAKSTS
25 NODERĪGI PADOMI UN IETEIKUMI 26 TĪRĪŠANA UN KOPŠANA	IERĪCES ATKAUSĒŠANA UN TĪRĪŠANA
28 PROBLĒMRISINĀŠANA 30 IEKĀRTAS LIKVIDĒŠANA	DAŽĀDA INFORMĀCIJA

SVARĪGAS PIEZĪMES UN PIESARDZĪBAS PASĀKUMI



DROŠĪBAS UN BRĪDINĀJUMA INFORMĀCIJA

Lai varētu droši un pareizi lietot iekārtu, pirms tās uzstādīšanas un pirmās lietošanas reizes rūpīgi izlasiet šo lietotāja rokasgrāmatu, tostarp ieteikumus un brīdinājumus. Lai nepieļautu nevajadzīgas kļūdas un negadījumus, pārliecinieties, ka visi cilvēki, kas lieto iekārtu, ir pilnībā iepazinušies ar tās darbību un drošības nodrošināšanas funkcijām. Saglabājiet šos norādījumus un pārliecinieties, ka tie joprojām ir kopā ar iekārtu, ja tā tiek pārvietota vai pārdota, lai ikviens, kurš to lieto, būtu pienācīgi informēts par tās lietošanu un drošuma paziņojumiem. Saglabājiet šo lietotājam paredzēto norādījumu drošības pasākumu aprakstus, rūpējoties par dzīvības un īpašuma drošību, jo ražotājs nav atbildīgs par bojājumiem, kuri radušies nolaidības rezultātā.

Bērnu un citu neaizsargātu personu drošība

Saskaņā ar EN standartu

Iekārtu var lietot bērni no 8 gadu vecuma un personas ar ierobežotām fiziskām, sensorām vai garīgajām spējām, kā arī bez pieredzes un zināšanām, ja tos uzrauga pieaugušais vai tās ir apmācītas par drošu iekārtas lietošanu un apzinās iespējamo bīstamību. Bērni nedrīkst spēlēties ar iekārtu. Bērni nedrīkst tīrīt iekārtu un veikt apkopi bez pieaugušā uzraudzības.

Bērni vecumā no 3 līdz 8 gadiem drīkst aukstumiekārtās ievietot produktus un izņemt tos.

Saskaņā ar IEC standartu

Iekārta nav paredzēta lietošanai personām (tostarp bērniem) ar ierobežotām fiziskām, sensorām vai garīgām spējām, bez pieredzes un zināšanām, izņemot gadījumus, kad tās saistībā ar ierīces lietošanu uzrauga vai apmāca persona, kas atbild par viņu drošību.

- Glabājiet visu iepakojumu bērniem nepieejamā vietā, jo pastāv nosmakšanas risks.
- Ja atbrīvojaties no ierīces, atvienojiet no kontaktligzdas kontaktdakšu, nogrieziet savienojuma kabeli (cik vien iespējams tuvu iekārtai) un izņemiet durvis, lai nepieļautu, ka bērni spēlējoties cieš no elektrošoka vai būtu iespēja aizvērt durvis no iekšpuses.
- Ja ar šo iekārtu, kurai ir iebūvētas magnētiskas durvju blīves, tiek nomainīta vecāka modeļa iekārta, kurai durvīs vai vākā ir iebūvēts atsperes fiksators (durvju slēgs), pirms vecās iekārtas likvidēšanas noteikti sabojājiet atsperes fiksatoru, lai tas vairs nav lietojams. Tas novērsīs iespēju, ka iekārta var kļūt par nāvējošu slazdu bērnam.



Vispārējā drošība

- **BRĪDINĀJUMS!** Šī iekārta ir paredzēta lietošanai mājsaimniecībās un līdzīgos lietojumos, piemēram:
 - darbinieku virtuvēs, veikalos, birojos un cita veida darbavietās;
 - klientiem viesnīcās, moteļos un citā privāta tipa vidē;
 - B&B tipa vidē;
 - ēdināšanas un līdzīgos ar mazumtirdzniecību nesaistītos izmantojumos.
- **BRĪDINĀJUMS!** Neglabājiet iekārtā sprādzienbīstamas vielas, piemēram, aerosolu baloniņus vai viegli uzliesmojošu propelentu.

- BRĪDINĀJUMS! Ja elektrības vads ir bojāts, tas jānomaina ražotājam, servisa pārstāvim vai citai kvalificētai personai, lai neradītu bīstamību.
- BRĪDINĀJUMS! Neaizsprostojiet iekārtas korpusa un iebūvētās struktūras ventilācijas atveres.
- BRĪDINĀJUMS! Neizmantojiet mehāniskās ierīces vai citus līdzekļus, lai paātrinātu saldēšanas procesu, izņemot ražotāja ieteiktos.
- BRĪDINĀJUMS! Nebojājiet dzesēšanas ķēdi.
- BRĪDINĀJUMS! Iekārtas ēdiena uzglabāšanas nodalījumos nelietojiet elektriskās ierīces, izņemot, ja tās ir ieteicis ražotājs.
- BRĪDINĀJUMS! Aukstumagēnts un izolējošā gāze ir viegli uzliesmojošas vielas. Atbrīvojieties no iekārtas tikai oficiālā atkritumu likvidēšanas centrā. Nepakļaujiet liesmu iedarbībai.
- BRĪDINĀJUMS! Novietojot iekārtu tai paredzētajā vietā, pārliecinieties, ka netiek iespiests vai bojāts elektrības padeves vads.
- BRĪDINĀJUMS! Nenovietojiet iekārtas aizmugurē daudzligzdu rozetes vai pārvietojamus barošanas avotus.

LED nomaīņa (tikai dažiem modeļiem)

- BRĪDINĀJUMS! LED spuldzīti nedrīkst nomainīt lietotājs! Ja LED spuldzīte ir bojāta, sazinieties ar klientu palīdzības līniju un lūdziet palīdzību.

Aukstumagēnts

Iekārtas ķēde satur aukstumagēntu izobutānu (R600a) – dabīgu gāzi ar augstu savienojamību ar vidi, tomēr tā ir viegli uzliesmojoša. Iekārtas transportēšanas un uzstādīšanas laikā nodrošiniet, ka netiek bojāts neviens aukstumagēnta ķēdes komponents. Aukstumagēnts (R600a) ir viegli uzliesmojošs.

- **BRĪDINĀJUMS!** Saldētavu izolācija satur aukstumaģentu un gāzes. Aukstumaģenti un gāzes jālikvidē profesionālā veidā, jo tie var izraisīt acu ievainojumus un aizdegšanos. Pirms pienācīgas likvidēšanas pārliecinieties, ka nav bojāta aukstumaģenta ķēde.



BRĪDINĀJUMS! Aizdegšanās/uzliesmojošu materiālu risks.

Ja jāsabojā aukstumaģenta ķēde:

- izvairieties no atklātas liesmas un aizdegšanās avotiem,
- rūpīgi izvēdiniet telpu, kurā atrodas iekārta.

Specifikāciju izmainīšana vai šī produkta pārveidošana jebkādā veidā ir bīstama.

Vada bojājumi var izraisīt īsslēgumu, ugunsgrēku un/vai elektrošoku.



Elektrotehniskā drošība

- Nedrīkst pagarināt elektrības vadu.
- Pārliecinieties, ka kontaktdakša nav saspiesta vai bojāta. Saspiesta vai bojāta kontaktdakša var pārkarst un izraisīt ugunsgrēku.
- Pārliecinieties, ka varat piekļūt iekārtas tīkla kontaktdakšai.
- Nevelciet elektrotīkla kabeli.
- Ja strāvas kontaktligzda ir vaļīga, neievietojiet tajā kontaktdakšu. Pastāv elektrošoka vai ugunsgrēka risks.
- Iekārtu nedrīkst darbināt, ja iekšējā apgaismojuma spuldzītei nav uzlikts vāciņš.
- Ledusskapis paredzēts darbināšanai tikai ar vienfāzes 220~240 V / 50 Hz maiņstrāvu. Ja sprieguma svārstības attiecīgajā apvidū ir tik lielas, ka spriegums pārsniedz iepriekš norādīto lielumu, drošības dēļ noteikti izmantojiet

maiņstrāvas automātisko sprieguma regulētāju, kura jauda pārsniedz 350 W. Ledusskapim jābūt pieslēgtam pie atsevišķas barošanas kontaktligzdas, nevis jādala tā ar citām elektroierīcēm. Kontaktdakšai jābūt izmantojamai kontaktligzdā ar zemējuma vadu.

Ikdienas lietošana

- Neglabājiet iekārtā uzliesmojošas gāzes vai šķidrumus. Tas rada sprādzienbīstamību.
- Nedarbiniet iekārtā elektriskas ierīces (piemēram, elektriskās saldējuma gatavošanas ierīces, mikserus u. c.).
- Atvienojot iekārtu no tīkla, vienmēr atvienojiet no tīkla kontaktligzdas kontaktdakšu; neraujiet aiz vada.
- Nenovietojiet šīs iekārtas plastmasas daļu tuvumā karstus priekšmetus.
- Nenovietojiet pārtikas produktus tieši pretī aizmugurējās sienas gaisa izplūdes atverei.
- Fasētu pārtiku uzglabājiet saskaņā ar saldētās pārtikas ražotāja norādījumiem.
- Stingri jāievēro iekārtas ražotāja sniegtie uzglabāšanas ieteikumi. Skatiet attiecīgos uzglabāšanas norādījumus.
- Neievietojiet saldēšanas nodalījumā gāzētos vai dzirkstošos dzērienus, jo uz trauku tiek radīts spiediens un trauks rezultātā varētu uzsprāgt, radot iekārtas bojājumus.
- Patērējot saldētu pārtiku tieši no saldēšanas nodalījuma, tā var radīt apsaldējumus.
- Nenovietojiet iekārtu tiešā saules gaismā.
- Nenovietojiet iekārtas tuvumā degošas sveces, lampas vai citus priekšmetus ar atklātu liesmu, lai neizraisītu iekārtas aizdegšanos.
- Kā paskaidrots šajā brošūrā, iekārta ir paredzēta pārtikas un/vai dzērienu uzglabāšanai parastos mājas apstākļos. Iekārta ir smaga. Tā jāpārvieto īpaši uzmanīgi.
- Neizņemiet priekšmetus no saldētāja nodalījuma un

nepieskarieties tiem ar mitrām/slapjām rokām, jo tas var radīt ādas nobrāzumus vai apsaldējumus.

- Nekādā gadījumā neizmantojiet pamatni, atvilktnes, durvis u. c. kā balstus vai lai uz tiem pakāptos.
- Pēc sasaldētas pārtikas atkausēšanas to nedrīkst vēlreiz sasaldēt.
- Nepatērējiet tieši no saldētavas izņemtu augļu saldējumu vai ledus gabaliņus, jo tie var radīt mēles un lūpu apsaldējumus.
- Lai nepieļautu priekšmetu izkrišanu, kas savukārt radītu savainojumus vai iekārtas bojājumus, nepārslogojiet durvju plauktiņus un neievietojiet pārāk daudz pārtikas ledusskapja atvilktnēs.

Uzmanību!

Kopšana un tīrīšana

- Pirms apkopes izslēdziet iekārtu un atvienojiet no tīkla kontaktligzdas tīkla kontaktdakšu.
- Neizmantojiet iekārtas tīrīšanā metāla priekšmetus, tvaika tīrītāju, ēteriskās eļļas, organiskos šķīdinātājus vai abrazīvus tīrīšanas līdzekļus.
- Sarmas noņemšanai no iekārtas neizmantojiet asus priekšmetus. Izmantojiet plastmasas skrāpi.

Svarīgi uzstādīšanas norādījumi!

- Pievienojot iekārtu pie barošanas, rūpīgi ievērojiet šajā rokasgrāmatā sniegtos norādījumus.
- Izsaiņojiet iekārtu un pārlicinieties, ka tai nav bojājumu. Ja iekārta ir bojāta, nepievienojiet to pie barošanas tīkla. Nekavējoties ziņojiet par bojājumiem iekārtas iegādes vietai. Šādā gadījumā saglabājiet iepakojumu.
- Pirms iekārtas pieslēgšanas ieteicams nogaidīt vismaz četras stundas, lai ļautu eļļai atplūst atpakaļ kompresorā.
- Lai nepieļautu iekārtas pārkaršanu, tai visapkārt jānodrošina atbilstoša gaisa cirkulācija. Lai panāktu

pietiekamu ventilāciju, ievērojiet ar uzstādīšanu saistītos norādījumus. Ja vien iespējams, iekārtas aizmugures daļu nedrīkst novietot pārāk tuvu sienai, tādējādi izvairoties no iekārtas silto daļu (kompresora, kondensatora) saskares ar sienu vai aizķeršanos aiz tās un novēršot ugunsgrēka risku. Ievērojiet ar uzstādīšanu saistītos norādījumus. Iekārtu nedrīkst novietot tuvu radiatoriem vai ēdiena gatavošanas ierīcēm.

- Nodrošiniet, ka pēc iekārtas uzstādīšanas iespējams piekļūt tīkla kontaktdakšai.

Apkope

- Visi ar elektrību saistītie darbi, kas nepieciešami iekārtas apkopei, jāveic kvalificētam elektriķim vai kompetentai personai.
- Šīs iekārtas apkope jāveic pilnvarotam apkopes centram, izmantojot tikai oriģinālās rezerves daļas.
 - 1) Ja iekārtai ir bezsarmas funkcija.
 - 2) Ja iekārtā ir saldētavas nodalījums.

JAUNAS IEKĀRTAS UZSTĀDĪŠANA

- Pirms iekārtas pirmās lietošanas reizes pārskatiet tālāk sniegtos ieteikumus.

Brīdinājums!

Lai uzstādītu pareizi, saldētava jānovieto uz līdzenas cieta materiāla virsmas, kas ir vienādā augstumā ar pārējo grīdas segumu. Šai virsmai jābūt pietiekami izturīgai, lai balstītu pilnībā piekrautu saldētavu. Rullīšus, kas nav riteņi, drīkst izmantot tikai kustībai uz priekšu vai atpakaļ. Saldētavas pārvietošana uz sāniem var sabojāt grīdu un rullīšus.

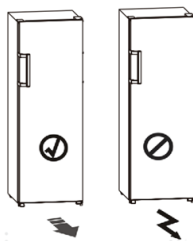

Iekārtas ventilācija

Lai uzlabotu dzesēšanas sistēmas efektivitāti un ietaupītu enerģiju, visapkārt iekārtai jābūt labai ventilācijai, kas ļauj izdalīties siltumam. Tādēļ visapkārt ledusskapim jābūt pietiekami plašai brīvai vietai.

Ieteikums: ieteicams, lai no iekārtas aizmugures līdz sienai būtu 50-75 mm attālums, vismaz 100 mm attālums augšpusē un vismaz 100 mm attālums no iekārtas sāniem līdz

sienai, kā arī brīvs laukums iekārtas priekšā, kas ļautu atvērt durvis 130° leņķī. Lūdzu, aplūkojiet tālāk redzamos attēlus

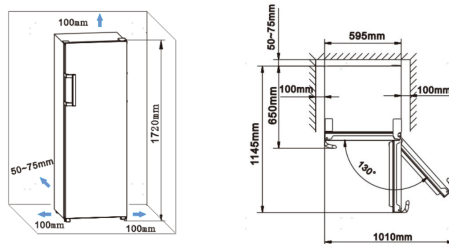

levērojiet:

- Uzstādiet ierīci sausā un labi ventilētā telpā. Ierīce darbosies pareizi, ja apkārtējās vides temperatūra būs tabulā norādītās temperatūras diapazonā. Ierīces klase ir norādīta tehnisko datu plāksnītē/etiķetē ar pamatinformāciju par ierīci.

Klimata klase	Temperatūra
SN	no +10 °C līdz +32 °C
N	no +16 °C līdz +32 °C
ST	no +16 °C līdz +38 °C
T	no +16 °C līdz +43 °C

- Novietojiet iekārtu sausā vietā, lai izvairītos no mitruma radītiem bojājumiem.
- Uzstādiet iekārtu vietā, kur to neietekmē tieši saules stari, lietus vai sals. Nenovietojiet iekārtu karstuma avota, piemēram, plīts, krāsns vai sildītāja tuvumā.

Iekārtas līmeņošana

- Lai nodrošinātu pietiekamu iekārtas stabilitāti, kā arī gaisa cirkulāciju iekārtas apakšējā aizmugurējā daļā, ir iespējams, ka jānoregulē apakšējās kājiņas. Tās var noregulēt ar pirkstiem vai ar piemērotu uzgriežņu atslēgu.
- Lai durvis varētu pašas aizvērties, palieciet to augšdaļu atpakaļ par 10–15 mm.



Regulējamas
apakšējās kājiņas

Aizmugurējais rullītis

Durvju rokturu uzstādīšana

Transportēšanas ērtībai durvju rokturus piegādā atsevišķi plastmasas maisiņā; durvju rokturus var uzstādīt šādi.

1. Noņemiet skrūvju vāciņus durvju kreisajā pusē un tad ievietojiet tos atpakaļ plastmasas maisiņā.
2. Salāgojiet rokturi durvju kreisajā pusē, saglabājot roktura un durvju skrūvju atveru asis vienā līnijā, kā parādīts attēlā.
3. Piestipriniet rokturi ar speciālajām skrūvēm, kas ir plastmasas maisiņā.

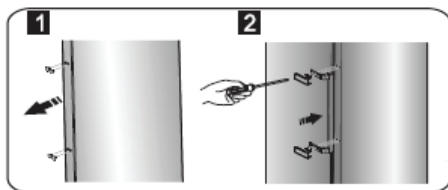

IEKĀRTAS APRAKSTS



- | | |
|------------------------------|----------------------------------|
| 1. Skapis | 7. Apakšējās atvilktnes daļa |
| 2. LED apgaismojums | 8. Regulējamas apakšējās kājiņas |
| 3. Stikla plaukts | 9. Saldētavas durvis |
| 4. Augšējās atvilktnes daļas | 10. Rokturis (izvēles piederums) |
| 5. Displejs | 11. Saldētavas blīve |
| 6. Vidējās atvilktnes daļas | |









ievērojiet:

- Mūsu produkti tiek nepārtraukti pārveidoti, tādēļ jūsu saldētavavar nedaudz atšķirties no šajā instrukciju rokasgrāmatā sniegtā apraksta, tomēr saldētavavar funkcijas un lietošanas paņēmieni paliek nemainīgi.
- Lai nodrošinātu iekārtas maksimālu energoefektivitāti, novietojiet visus plauktus un atvilktnes, kā parādīts iepriekš redzamajā zīmējumā.

DURVJU ATVĒRŠANAS VIRZIENA MAINĀ

Ja tas nepieciešams, uzstādīšanas vietā iespējams mainīt pusi, kurā atveras durvis, no labās puses (kā piegādāts) uz kreiso pusi.

Nepieciešamie darbarīki.

Nav piegādes komplektā		
		
8 mm gala atslēga	Plāns plakanais skrūvgriezis	Špakteļlāpstiņa
		
Krustiņa skrūvgriezis	Bīdatslēga	8 mm uzgriežņu atslēga
Papildu detaļas (plastmasas maisā)		
	Kreisās puses eņģe	
	Kreisās eņģes vāciņš	
	Labās puses skrūves vāciņš	

levērojiet! Pirms sākat saldētavas nolikšanu uz tās aizmugures, lai piekļūtu pamatnei, tā jābalsta uz mīksta poraina iepakojuma vai līdzīga materiāla, lai nepieļautu saldētavas aizmugurējā paneļa sabojāšanu. Durvju apvēršana. Būtībā ieteicamas šādas darbības.

1. Novietojiet saldētavu stateniski. Noņemiet skrūves atveres vāciņu un augšējās eņģes vāciņu (labajā pusē), kā parādīts diagrammā.

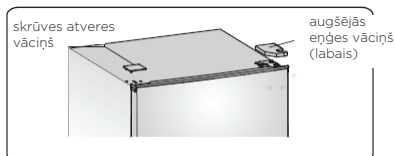

2. Izskrūvējiet trīs skrūves, kā parādīts diagrammā. Izceliet augšējās eņģes daļu labajā pusē.

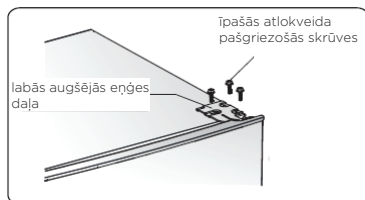

3. Izceliet durvis un novietojiet uz polsterētas virsmas, lai nepieļautu to saskrāpēšanu.

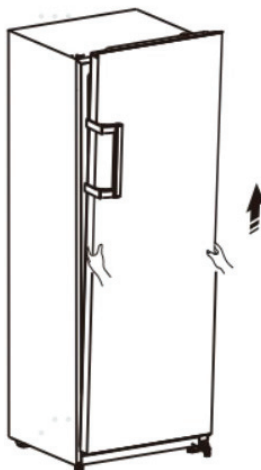

4. Atslābiniet skrūves (3), noņemiet daļu (1) un daļu (2), tad pārlieciet tās kreisajā pusē un stingri pievelciet ar skrūvēm (3).

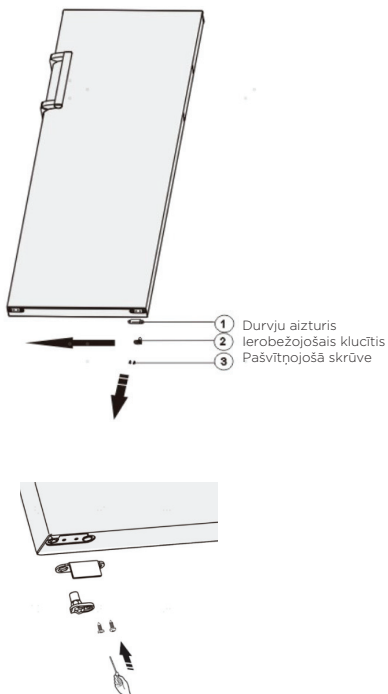

5. Noguldiet saldētavu uz mīksta poraina iepakojuma vai līdzīga materiāla. Noņemiet daļu (1), daļu (2) un daļu (3), izskrūvējot skrūves (4).

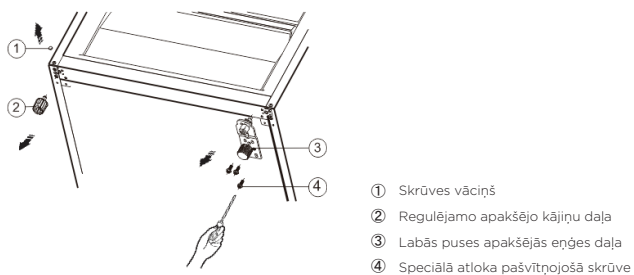

6. Pārvietojiet daļu (3) uz kreiso pusi un nostipriniet ar skrūvēm (4). Pārvietojiet daļu (1) un daļu (2) uz otru pusi un nostipriniet to.

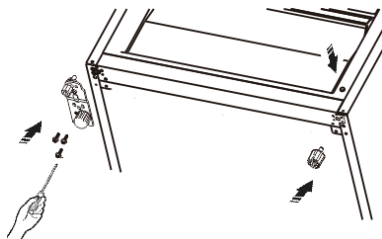

levērojiet! 1. Pirms maiņas eņģes ass jāpārvieto no atveres (1) uz (2), kā arī jāpārvieto regulējamās apakšējās kājiņas daļa no atveres (3) uz (4).

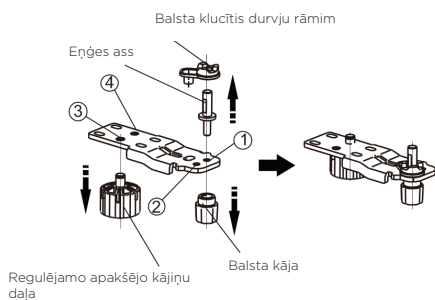

7. Iestatiet durvis jaunajā vietā, pieskatot, lai tapa iebīdītos iemavā rāmja apakšējā sekcijā.

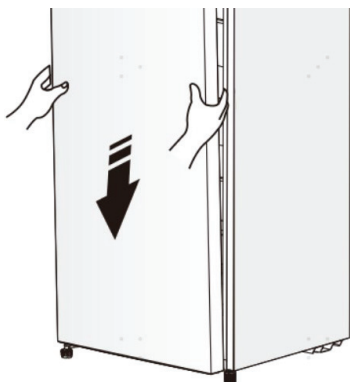

8. Atlieciet vietā vāku, uzstādot augšējās eņģes serdeni augšējā durvju atverē un nostiprinot ar 3 skrūvēm.

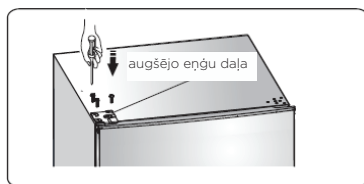

9. Uzlieciet skrūves atveres vāciņu un augšējās eņģes vāciņu (kreisajā pusē), kā parādīts diagrammā.

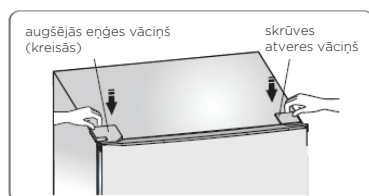

10. Mainiet rokturus no kreisās puses uz labo (attiecas tikai uz modeli ar rokturiem).

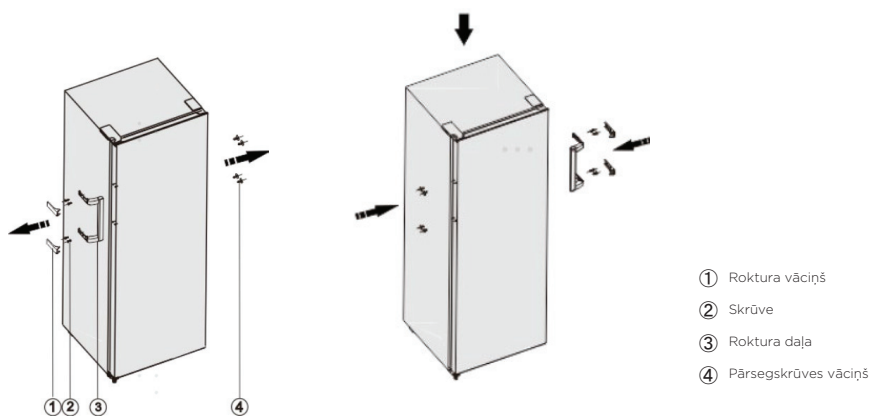

Ievērojiet!

Ņemot vērā mūsu produktu nepārtrauktu modificēšanu, rokturis var nedaudz atšķirties no šajā norādījumu rokasgrāmatā redzamā, taču tā funkcijas un lietošanas metodes paliek nemainīgas. Mainiet rokturus no kreisās puses uz labo, kā parādīts diagrammā.

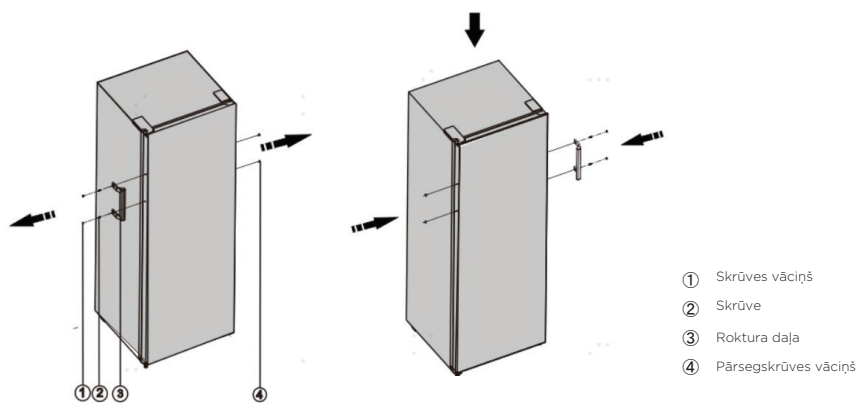

Brīdinājums!

Mainot pusi, uz kuru durvis veras, ierīce nedrīkst būt pievienota elektrotīklam. Pirms tam atvienojiet kontaktdakšu no elektrotīkla kontaktligzdas.

IEKĀRTAS EKSPLUATĀCIJA

Saldētavas iekšpusē ir iebūvēts vadības panelis, kas kontrolē temperatūru saldētavas nodalījuma iekšpusē. Lietojiet iekārtu saskaņā ar tālāk sniegtajiem kontroles noteikumiem. Iekārtai ir tālāk attēlā parādītajam vadības panelim atbilstošas funkcijas un režīmi. Ieslēdzot iekārtu pirmo reizi, sāk darboties displeja paneļa ikonu fona apgaismojums. Durvis ir aizvērtas; fona apgaismojums tiks izslēgts.

Displeja panelis iekšpusē

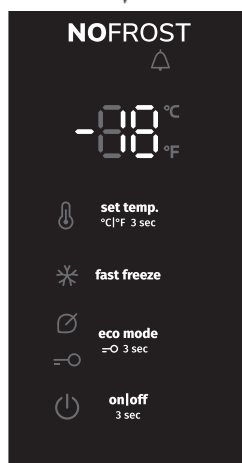
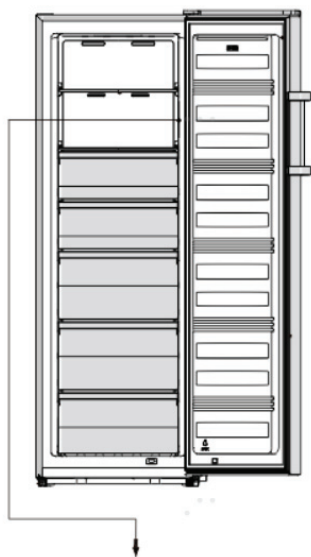

Temperatūras kontrolēšana



Svarīgi! Parasti mēs iesakām saldētavas temperatūru iestatīt uz -18°C . Ja vēlaties mainīt temperatūru, ievērojiet tālāk sniegtos norādījumus.

Uzmanību!

Iestatot temperatūru, jūs iestatāt vidējo temperatūru visam ledusskapim. Atkarībā no tā, cik daudz pārtikas ledusskapī ievietots, temperatūra nodalījumā var atšķirties no temperatūras, kas norādīta uz paneļa. Tāpat faktisko temperatūru iekārtas iekšienē var ietekmēt augsta vai zema temperatūra telpā, kurā saldētava novietota.

Ievērojiet! Augsta temperatūras iestatījums paātrinās pārtikas sabojāšanos.

1. Temp

Nebloķētā stāvoklī rādīšanas režīmu var pārslēgt no °C uz °F, piespiežot un 3 sekundes turot piespiestu pogu . Nebloķētā stāvoklī piespiediet pogu , kad deg °C lampiņa, saldētavas iestatītā temperatūra tiek cikliski regulēta starp -14 °C un -24 °C.

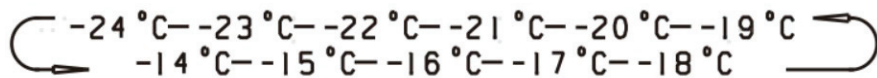

Kad deg °F lampiņa, saldētavas iestatītā temperatūra tiek cikliski regulēta starp 7 °F un -11 °F.

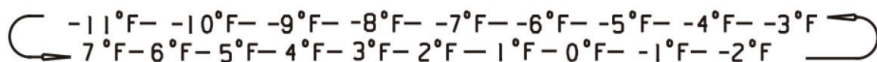

2. Super Freeze (supersaldēšana)

Funkcija Super Freeze (supersaldēšana) ātri pazeminās temperatūru saldētavā, un produkti tiks sasaldēti ātrāk. Turklāt šī funkcija sniedz iespēju ilgāk saglabāt svaigo pārtikas produktu vitamīnus un uzturvielas.



- Nebloķētā stāvoklī piespiediet pogu , lai ieietu režīmā Super Freeze, deg Super Freeze ikona, un temperatūra tiek iestatīta uz -24 °C (-11 °F).

 Lai sasaldētu svaigus pārtikas produktus, ieslēdziet funkciju Super Freeze vismaz 24 stundas pirms pārtikas produktu ievietošanas, lai pabeigtu pirmssaldēšanu.





- Super Freeze režīms automātiski pārtrauc darboties pēc 52 stundām.
- Kad darbojas funkcija Super Freeze, nebloķētā stāvoklī to iespējams izslēgt, piespiežot pogu  un saldētavā iestatītā temperatūra atgriezīsies iepriekš iestatītajā stāvoklī.

3. Eco

Ja gatavojaties ilgstoši būt projām, varat ieslēgt režīmu Eco, lai taupītu elektrības izmaksas.

- Nebloķētā stāvoklī piespiediet pogu , lai ieietu režīmā Eco, deg Eco ikona, un temperatūra tiek iestatīta uz -17 °C (1 °F).
- Kad darbojas funkcija Eco, nebloķētā stāvoklī to iespējams izslēgt, piespiežot pogu . Saldētavā iestatītā temperatūra atgriezīsies iepriekš iestatītajā stāvoklī.

4. Bērnu drošības funkcija (Child Lock)

- Ja deg lampiņa  saldētava ir bloķēta. Piespiediet un 3 sekundes turiet piespiestu pogu , lampiņa  nodzīsīs, saldētava būs nebloķētā stāvoklī. Tā var reaģēt uz darbību ar citām pogām.
- Ja 20 sekunžu laikā netiek piespiesta neviena poga, lampiņa  iedegsies.

5. Signāls





Signāla gadījumā mirgos  ikona un būs dzirdama dūcoša skaņa.

Durvju signāls

- Kad durvis ir atvērtas ilgāk par 2 minūtēm, atskanēs durvju signāls un displeja panelī būs redzams “dr”. Durvju signāla gadījumā zummers katru minūti skanēs 3 reizes.
- Kad durvju signāla ilgums pārsniegs vairāk nekā 10 minūtes, zummers pārtrauks pīkstēšanu,  ikona nedegs, un displeja ekrāns izskatīsies kā parasti. Durvju signālu var pārtraukt arī, aizverot durvis.
- Lai taupītu enerģiju, lūdzu, izvairieties no ilgstošas durvju turēšanas vaļā, kad ierīci lietojat.

6. Barošana

Piespiežot un 3 sekundes turot piespiestu pogu , tiek ieslēgta vai izslēgta barošanas funkcija.

- Kad saldētava darbojas nebloķētā stāvoklī, ierīci var  izslēgt, piespiežot un 3 sekundes turot piespiestu pogu , un displeja panelī redzams “- -”. Svarīgi! (Šajā laikā nelieciet saldētavā nekādus pārtikas produktus.)
- Kad saldētava ir gaidstāves režīmā un nebloķētā stāvoklī, piespiediet un 3 sekundes turiet piespiestu pogu , lampiņa  nodzīsīs, saldētava ieslēgsies, un displeja ekrāns izskatīsies kā parasti.

Ievērojiet! Displeja vadību var iestatīt tikai nebloķētā stāvoklī.

IEKĀRTAS LIETOŠANA

Piederumi

Pārvietojami plaukti/paliktņi

- Iekārtā ir iekļauti dažādi stikla un plastmasas uzglabāšanas plaukti vai stieplu paliktņi - atšķirīgiem modeļiem ir atšķirīgas kombinācijas un atšķirīgiem modeļiem ir atšķirīgas funkcijas.
- Ledusskapja sienas ir aprīkotas ar dažādām iestiprināšanas slīdītēm, lai plauktus varētu iestiprināt vajadzīgajā pozīcijā.
- Saldētavas kamerā ir plaukti, un tīrīšanas nolūkā tos var izņemt.

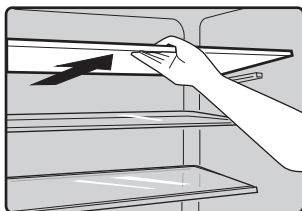

Saldētavas atvilktnē

- Tā ir piemērota, lai uzglabātu pārtikas produktus, kurus nepieciešams sasaldēt, tostarp gaļu, zivis, saldējumu u. tml.

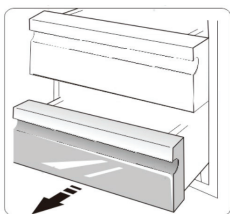

Ledusskapju pāra uzstādīšana

- Saldētavu var uzstādīt pārī ar ledusskapi.
- To var uzstādīt, sastatot pārī, kā parādīts, taču enerģijas patēriņš nedaudz palielināsies.

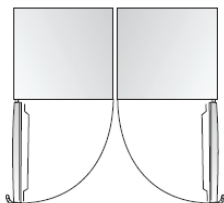

NODERĪGI PADOMI UN IETEIKUMI

Padomi enerģijas taupīšanai

Enerģijas taupīšanas nolūkā mēs iesakām ievērot tālāk sniegtos ieteikumus.

- Centieties ilgstoši neturēt durvis atvērtas.
- Nenovietojiet iekārtu karstuma avotu tuvumā (tiešu saules staru, elektriskās cepeškrāsns vai plīts u. c.).
- Neiestatiet zemāku temperatūru nekā nepieciešams.
- Neuzglabājiet iekārtā siltu pārtiku vai iztvaikojošu šķidrumu.
- Novietojiet iekārtu sausā telpā, kas regulāri tiek vēdināta. Lūdzu, skatiet nodaļu "Jaunas iekārtas uzstādīšana".
- Ja tabulā ir parādīta pareizā atvilktnu, augļu un dārzeņu kastes un plauktu kombinācija, nekorigējiet šo kombināciju, jo tā ir izveidota kā energoefektivitātes ziņā visefektīvākais izvietojums.

Padomi sasaldēšanai

- Ieslēdzot saldētavu pirmo reizi vai pēc ilgāka atslēgšanas laika. Pirms ievietot pārtiku nodaļījumā, ļaujiet iekārtai vismaz 2 stundas darboties ar augstākajiem iestatījumiem.
- Sagatavojiet pārtiku mazās porcijās, lai tā ātri un pilnībā sasaltu un pēc tam būtu iespējams atļaidināt tikai vajadzīgo pārtikas daudzumu.
- Ietīniet pārtiku alumīnija folijā vai polietilēna (plastmasas) plēvē un pārliicinieties, ka iepakojums ir gaisa necaurļaidīgs.
- Nepieļaujiet, ka svaiga, nesasaldēta pārtika saskaras ar jau sasaldētu pārtiku, tādējādi jūs nepieļausiet sasaldētās pārtikas temperatūras paaugstināšanos.
- Ja sasaldētus produktus patērē tūlīt pēc izņemšanas no saldētavas nodaļījuma, tā, iespējams, var apsaldēt ādu.
- Lai ievērotu uzglabāšanas ilgumu, ieteicams katram sasaldētajam iepakojumam norādīt nosaukumu un laiku.

Padomi sasaldētas pārtikas uzglabāšanai

- Pārliicinieties, ka mazumtirgotājs ir uzglabājis pareizi komerciāli sasaldētu pārtiku.
- Ja pārtika ir atkausēta, tā ātri bojājas un to nedrīkst atkal sasaldēt.
- Neglabājiet pārtiku ilgāk par ražotāja norādīto uzglabāšanas laiku. Ievērojiet: ja iekārtā ir saistīti piederumi un tai ir saistītas funkcijas.

Iekārtas izslēgšana

Ja iekārta uz ilgāku laiku jāizslēdz, jāievēro tālāk norādītās darbības, lai novērstu pelējuma veidošanos iekārtā.

1. Izņemiet visu pārtiku.
2. Atvienojiet no kontaktligzdas elektrības vada kontaktdakšu.
3. Rūpīgi iztīriet un nosusiniet iekārtas iekšpusi.
4. Nodrošiniet, ka visas durvis ir nedaudz atvērtas un ieķīlētas, ļaujot cirkulēt gaisam.

TĪRĪŠANA UN KOPŠANA

Higiēnisku apsvērumu dēļ regulāri jātīra iekārtas iekšpuse, tostarp iekšpuses piederumi. Vismaz reizi divos mēnešos iekārta ir jātīra un jāveic apkopes darbi.

Brīdinājums!

Tīrīšanas laikā iekārta nedrīkst būt pieslēgta galvenajam barošanas avotam. Pirms tīrīšanas izslēdziet iekārta un atvienojiet no galvenā barošanas avota kontaktdakšu, izslēdziet vai atslēdziet drošinātāju.

Ievērojiet!

- Pirms tīrīšanas izņemiet no iekārtas pārtiku. Uzglabājiet pārtiku vēsā vietā un atbilstoši pārklātu.
- Nekādā gadījumā netīriet iekārta ar tvaika tīrītāju. Elektriskajos elementos var uzkrāties mitrums.
- Karsti tvaiki var sabojāt plastmasas detaļas.
- Plastmasas detaļas var ietekmēt ēteriskās eļļas un organiskie šķīdinātāji, piemēram, citrona sula vai sula no apelsīna mizas, sviestskābe, vai tīrītāji, kas satur etiķskābi.
- Nelietojiet abrazīvus tīrīšanas līdzekļus.
- Tīriet iekārta un piederumus ar drānu un remdenu ūdeni. Var lietot arī tirdzniecībā pieejamus mazgāšanas līdzekļus.
- Pēc tīrīšanas noslaukiet ar tīrā ūdenī samitrinātu tīru trauku lupatiņu.
- Putekļu uzkrāšanās pie dzesinātāja palielina enerģijas patēriņu; reizi gadā notīriet iekārtas aizmugurē novietoto dzesinātāju ar mīkstu suku vai putekļu sūcēju. (Tikai iekārtām ar ārējo dzesinātāju)
- Pārbaudiet ūdens noteces atveri ledusskapja nodalījuma aizmugurējā sienā.
- Bloķētu noteces atveri iztīriet ar palīglīdzekli, piemēram, mīkstu zariņu; rīkojieties uzmanīgi, lai nesabojātu iekārta ar asiem priekšmetiem. Kad viss ir sauss, iekārta ir gatava ekspluatācijai.

Atkausēšana

Svaigo pārtikas produktu uzglabāšanas nodalījuma atkausēšana

- Svaigu pārtikas produktu uzglabāšanas nodalījums tiks atkausēts automātiski. Ūdens tiks novadīts pa notekcauruli ierīces aizmugurē uz pilienu paplātes.

Saldēta ēdiena uzglabāšanas nodalījuma atkausēšana

- Saldētas nodalījuma atkausēšana tiek vadīta manuāli. Pirms atkausēšanas izņemiet no nodalījuma ēdienu.
- Izņemiet ledus paplāti un atvilktnes vai uz laiku ievietojiet tās svaigās pārtikas nodalījumā.
- Atstājiet saldētas durvis atvērtas, līdz ledus un sarma ir pilnībā izkusuši un ūdens ir sakrājis saldētas kameras apakšā. Izslaukiet ūdeni ar mīkstu drānu.
- Lai paātrinātu atkausēšanas gaitu, varat nodalījumā ievietot bļodu ar siltu ūdeni (apmēram 50 °C) un noskrāpēt ledu un apsarmojumu ar atkausēšanas lāpstiņu. Pēc tam iestatiet temperatūras regulētāja pogu sākuma stāvoklī.

- Lai nepieļautu iekšējā korpusa deformēšanos, nav ieteicams tieši sildīt saldētavas nodalījumu ar siltu ūdeni vai fēnu.
- Tāpat nav ieteicams ar asiem rīkiem vai koka irbuļiem skrāpēt nost ledu, apsarmojumu vai atsevišķu pārtiku no traukiem, kas sasaluši kopā ar ēdienu, lai tādējādi nebojātu iekšējo korpusu vai iztvaikotāja virsmu.

Brīdinājums! Lai izslēgtu ierīci, pirms atkausēšanas temperatūras regulators jāpagriež pozīcijā "0".

Ievērojiet! Ierīce jāatkausē vismaz reizi mēnesī. Ja durvis tiek bieži vērtas vaļā vai ja ierīce tiek lietota vietā, kur ir ļoti augsts mitruma līmenis, iesakām veikt atkausēšanu reizi divās nedēļās.

Durvju blīvju tīrīšana

Rūpējieties, lai durvju blīves būtu tīras. Lipīga pārtika un dzērieni var izraisīt blīvju pielīpšanu pie iekārtas korpusa, un, atverot durvis, blīves var tikt ieklētas. Mazgājiet blīves ar saudzīgu mazgājamo līdzekli un siltu ūdeni. Pēc tīrīšanas tās noskalojiet un rūpīgi nosusiniet.

LED lampiņas maiņa:

šajā produktā ir F energoefektivitātes klases gaismas avots.

Brīdinājums:

LED lampiņa jānomaina kompetentai personai. Ja LED lampiņa ir bojāta, sazinieties ar klientu palīdzības dienestu, lai saņemtu palīdzību. Lai nomainītu LED lampiņu, var veikt turpmākās darbības.

1. Atvienojiet ierīci no elektrotīkla.
2. Noņemiet lampiņas vāciņu, paspiežot uz augšu un ārā.
3. Atvienojiet LED lampiņu un velciet to, vienlaikus piespiežot savienotāja fiksatoru.
4. Nomainiet LED lampiņu un pareizi to iespiediet atpakaļ vietā.

Iekārtas ekspluatācijas pārtraukšana

- Iztukšojiet iekārtu
- Atvienojiet kontaktdakšu no kontaktligzdas.
- Rūpīgi iztīriet iekārtu (skatiet sadaļu "Tīrīšana un kopšana").
- Atstājiet durvis atvērtas, lai nerastos smakas.

PROBLĒMRISINĀŠANA

Ja rodas iekārtas lietošanas problēmas vai uzskatāt, ka iekārta nedarbojas pareizi, varat veikt dažas vienkāršas pārbaudes un tikai tad, ja nepieciešams, sazināties ar apkopes dienestu. Pirms sazināties ar apkopes dienestu, varat veikt dažas vienkāršas pārbaudes, kas norādītas šajā nodaļā.

Brīdinājums! Nemēģiniet pašrocīgi labot iekārta. Ja problēma saglabājas arī tad, ja veiktas tālāk minētās pārbaudes, sazinieties ar kvalificētu elektriķi, pilnvarotu apkopes speciālistu vai veikalu, kurā iegādājāties iekārta.

Problēma	Iespējamais cēlonis un risinājums
Iekārta nedarbojas pareizi	<ul style="list-style-type: none">• Pārbaudiet, vai kontaktdakša ir pareizi ievietota kontaktligzdā.• Pārbaudiet elektroapgādes drošinātājus vai ķēdi un vajadzības gadījumā nomainiet.• Pārāk zema apkārtējās vides temperatūra. Lai atrisinātu šo problēmu, mēģiniet iestatīt zemāku kameras temperatūru.• Saldētavas darbības pārtraukšana automātiskā atkausēšanas cikla laikā vai īsu brīdi pēc iekārtas ieslēgšanas ir normāla parādība, kas aizsargā kompresoru.
No nodalījumiem izplatās aromāts	<ul style="list-style-type: none">• Jāiztīra nodalījumu iekšpuse.• Daži pārtikas produkti, trauki vai iepakojums izdala aromātu.
No iekārtas skan troksnis	<p>Tālāk norādītās skaņas ir normāla parādība.</p> <ul style="list-style-type: none">• Kompresora darbības trokšņi.• Mazā ventilatora motora izraisīts gaisa kustības troksnis saldētavas nodalījumā vai citos nodalījumos.• Burbuļojošs troksnis, kas atgādina ūdens vārīšanos.• Paukšķi automātiskās atkausēšanas laikā.• Klikšķi pirms kompresors sāk darboties. <p>Citus neraksturīgus trokšņus izraisa tālāk norādītie cēloņi, pārbaudiet tos un atbilstoši rīkojieties.</p> <ul style="list-style-type: none">• Nav nolīmeņots iekārtas korpuss.• Iekārtas aizmugures daļa saskaras ar sienu.• Pudeles vai trauki saskaras cits ar citu.

Problēma	Iespējamais cēlonis un risinājums
Nepārtraukti darbojas motors	<p>Bieži dzirdams motora troksnis ir normāla parādība. Tālāk norādītajos apstākļos motors darbosies intensīvāk.</p> <ul style="list-style-type: none"> • Iestatīta zemāka temperatūra nekā nepieciešams. • Iekārtā nesen ievietots liels daudzums silta ēdiena. • Ārpus iekārtas ir pārāk augsta temperatūra. • Pārāk ilgi atstātas atvērtas durvis. • Pēc iekārtas uzstādīšanas vai ja iekārta ilgu laiku bijusi izslēgta.
Nodalījumā veidojas sarmas kārtā	<ul style="list-style-type: none"> • Pārbaudiet, vai pārtika nebloķē gaisa ieplūdes atveres, un nodrošiniet, ka pārtika ir ievietota iekārtā, netraucējot pietiekamai ventilācijai. Nodrošiniet, ka durvis iespējams pilnībā aizvērt. Informāciju par sarmas noņemšanu skatiet sadaļā par tīrīšanu un kopšanu.
Pārāk augsta temperatūra iekārtas iekšpusē	<ul style="list-style-type: none"> • Iespējams, pārāk ilgi vai pārāk bieži tiek atvērtas durvis vai arī kāds šķērslis neļauj aizvērt durvis, vai iekārta ir novietota, neievērojot pietiekamu attālumu no iekārtas sāniem, aizmugures un augšpusēs.
Pārāk zema temperatūra iekārtas iekšpusē	<ul style="list-style-type: none"> • Paaugstiniet temperatūru, ievērojot sadaļā "Displeja vadības elementi" sniegtos norādījumus.
Nevar viegli aizvērt durvis	<ul style="list-style-type: none"> • Pārbaudiet, vai ledusskapja augšdaļa ir paliekta uz aizmuguri par 10-15 mm, lai ļautu durvīm pašām aizvērties, vai arī iekārtas iekšpusē kāds šķērslis neļauj durvīm aizvērties.

IEKĀRTAS LIKVIDĒŠANA

Šo iekārtu nedrīkst likvidēt kā sadzīves atkritumus.

Iepakojuma materiāli



Iepakojuma materiāli ar pārstrādes simbolu ir pārstrādājami. Atbrīvojieties no iepakojuma, ievietojot to piemērotā atkritumu savākšanas konteinerā pārstrādei.

Pirms iekārtas likvidēšanas

1. Atvienojiet elektrības vadu no strāvas padeves kontaktligzdas.
2. Nogrieziet strāvas vadu un nododiet atkritumu savākšanas punktā.

Brīdinājums! Saldētavas izolācija satur aukstumaģentu un gāzes.

Aukstumaģents un gāzes jālikvidē profesionālā veidā, jo tie var izraisīt acu ievainojumus vai aizdegšanos. Pirms pienācīgas likvidēšanas pārlicinieties, ka nav bojātas aukstumaģenta ķēdes caurules.

 	<p>Šis simbols uz ierīces vai iepakojuma norāda, ka šo produktu nedrīkst izmest sadzīves atkritumos. Produkts ir jānogādā autorizētā savākšanas centrā nolietotā elektriskā un elektroniskā aprīkojuma otrreizējai pārstrādei. Pareiza produkta likvidēšana palīdzēs novērst jebkādu negatīvu iedarbību uz apkārtējo vidi un cilvēku veselību, kas varētu rasties nepareizas produkta likvidēšanas gadījumā. Lai uzzinātu plašāku informāciju par produkta likvidēšanu un otrreizējo pārstrādi, lūdzu, sazinieties ar attiecīgo pašvaldības iestādi, kas atbild par atkritumu apsaimniekošanu, savu atkritumu izvešanas dienestu vai veikalu, kurā šo produktu iegādājāties.</p>
---	--

Gorenje, d.o.o.

Partizanska 12

SI - 3320 Velenje, Slovenija

info@gorenje.com

www.gorenje.com