

gorenje

Sušilec hrane

Sušilica za hranu

Sušač hrane

Машина за сушење хране

Food dehydrator

Uscătoare alimente

Suszarki jedzenie

Sušičky jedlo

Сушилни машини хране

Aszaló

Sušičky jídlo

Сушарка для овочів і фруктів

Сушка для овощей и фруктов

Trockeneinrichtung



FDK 24 DW

Navodila za uporabo	SI
Upute za uporabu	BIH HR
Uputstvo za upotrebu	BIH SRB MNE
Упатства за употреба	MK
Instruction manual	GB
Instrucțiuni de utilizare	RO
Instrukcja obsługi	PL
Návod na obsluhu	SK
Инструкции за употреба	BG
Használati útmutató	HU
Návod k obsluze	CZ
Інструкції з експлуатації	UA
Руководство по эксплуатации	RU
Gebrauchanleitung	DE

SI	Navodila za uporabo.....	4
HR	Upute za uporabu	8
SRB-MNE	Uputstva za upotrebu	13
MK	Упатства за употреба.....	17
GB	Instruction manual	22
RO	Manual de instrucțiuni	25
PL	Instrukcja obsługi	30
SK	Návod na obsluhu	34
BG	Инструкции за употреба	38
HU	Használati útmutató	43
CS	Návod k použití	47
UK	Інструкція з експлуатації	51
RU	Руководство по эксплуатации	55
DE	Gebrauchsanleitung	60

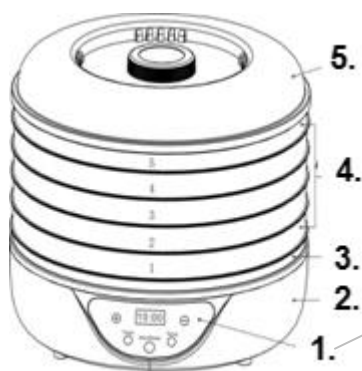





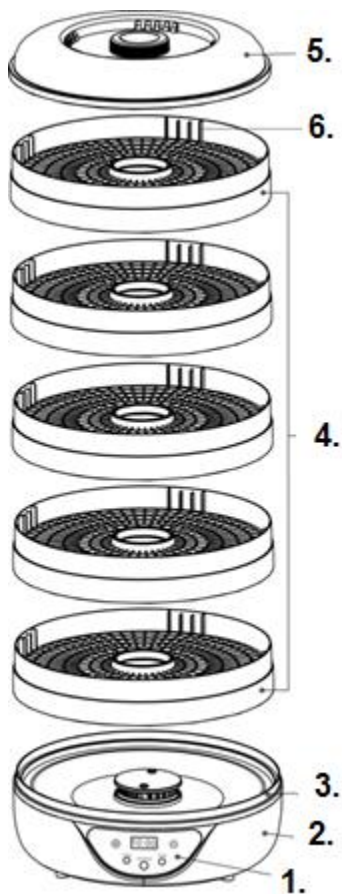

 Start/Reset

 TIMER

 TEMP



	35°C
	45°C
	50°C
	60°C
	65°C
	70°C

NAVODILA ZA UPORABO

SI

Splošni opis

1. Upravljalna plošča
2. Podstavek
3. Spodnji del
4. Nastavljivi pladnji
5. Pokrov
6. Zapiralo

PRIKLJUČITEV

Preverite zahtevano napetost omrežja, navedeno na aparatu.
Pred uporabo odvijte in izravnajte priključno vrvico (kabel).

VARNOSTNA NAVODILA

Ko uporabljate električne aparate, vedno upoštevajte naslednja opozorila.

Prosimo, da pred uporabo pozorno preberite ta navodila in da jih shranite za uporabo v prihodnje.

1. Otroci stari osem let in več ter osebe z zmanjšanimi fizičnimi, senzoričnimi in umskimi zmoglostmi ali s pomanjkljivim znanjem ter izkušnjami lahko uporabljajo ta aparat pod ustreznim nadzorom ali če so prejeli ustrezna navodila glede varne uporabe aparata in če razumejo nevarnosti, ki so povezane z uporabo aparata. Otroci naj se ne igrajo z aparatom. Otroci naj ne čistijo aparata ali opravljajo vzdrževalna opravila na njem, če niso starejši od 8 let in če tega ne počno pod ustreznim nadzorom. Aparat in priključna

vrvica naj ne bosta dosegljiva otrokom, mlajšim od 8 let.

2. Ta sušilnik hrane je namenjen izključno domači uporabi in ni primeren za komercialno uporabo. Ne uporabljajte ga na prostem.
3. Ko uporabljate sušilnik hrane, poskrbite, da to ta stal na ravni in trdni podlagi. Prepričajte se, da aparat ne more pasti ter da lahko podlaga prenese težko aparata med uporabo.
4. Neupoštevanje teh navodil lahko privede do električnega udara, požara ali resnih fizičnih poškodb. Nemogoče je, da bi z opozorili in navodili, podanimi v tem priročniku z navodili, opisali oz. zajeli vse možne pogoje in situacije, do katerih lahko pride med uporabo proizvoda.
5. Med delovanjem ne puščajte sušilnika hrane brez nadzora.
6. Sušilnik hrane naj ne bo dosegljiv otrokom, saj ti ne prepoznajo nevarnosti, ki so povezane z neustreznim ravnanjem z električnimi aparati.
7. Naprava ni namenjena uporabi s strani oseb (vključno z otroki) z zmanjšanimi fizičnimi, gibalnimi ali mentalnimi zmogljivostmi ali oseb s pomanjkanjem izkušenj ali znanja, razen če napravo uporabljajo pod ustreznim nadzorom ali po navodilih oseb, ki so zadolžene za njihovo varnost.
8. Preden priključite sušilnik hrane na električno omrežje, preverite, če napetost in vir napajanja ustrežata specifikacijam na napisni tablici aparata.
9. Kadar aparata ne uporabljate, ga izklopite in izvlecite vtičač iz vtičnice. Enako storite pred čiščenjem in med popravili.
10. Sušilnik hrane in priključna vrvica naj ne bosta naslonjena na ostre robove. Prav tako pazite, da ne bosta v stiku z vročimi predmeti in odprtim plamenom. V nasprotnem primeru se lahko plastika stali, to pa lahko povzroči požar.
11. Nikoli ne potopite sušilnika hrane ali vtičača v vodo ali katero koli drugo tekočino. Ne uporabljajte aparata z mokrimi rokami.
12. Redno preverite, če sta sušilnik hrane in priključna vrvica poškodovana.
13. Ne uporabljajte sušilnika hrane, če sta vtičač ali priključna vrvica poškodovana. Prav tako aparata ne uporabljajte, če je prišlo do napake pri delovanju, če je padel na tla ali če je drugače poškodovan.
14. Poškodovano priključno vrvico sme zamenjati le proizvajalec ali pooblaščen servisier oz. druga strokovno usposobljena oseba, saj je sicer takšno opravilo lahko nevarno.
15. Sušilnik hrane sme popravljati le ustrezno usposobljen strokovnjak za električne aparate. Neustrezna popravila lahko ogrozijo varnost uporabnika.
16. Če ni izrecno navedeno drugače, noben del

sušilnika hrane ni primeren za pomivanje v pomivalnem stroju.

17. Preden vstavljate ali odstranjujete vtičač, vedno izklopite napajanje na vtičnici. Ko izklapljate aparat iz električnega omrežja, držite za vtičač; ne vlecite za priključno vrvico (kabel).
18. Ne uporabljajte aparata s podaljškom, razen če je le-tega pregledal in preskusil ustrezno usposobljen strokovnjak za električne napeljave.
19. Nikoli ne uporabljajte neodobrenih pripomočkov ali nastavkov.
20. Ne dotikajte se premičnih delov. Med delovanjem pazite, da roke, obleka, lasje, kuhlalice in drugi pripomočki ne pridejo v stik z aparatom. Tako boste zmanjšali nevarnost poškodb oseb in/ali poškodbe aparata.
21. Prosimo, ne usmerjajte izpuha iz motorja proti osebam ali proti vnetljivim snovem.
22. Aparata ne postavljajte v bližino virov toplote. Poskrbite, da vtičač ne bo stisnjen, saj lahko sicer pride do požara ali električnega udara.
23. Če ta aparat predate tretji osebi, predajte tudi ta priročnik z navodili.

POZOR

- Da bi zmanjšali nevarnost električnega udara, ne potaplajte aparata, priključne vrvice ali vtičača v kakršno koli tekočino in jih ne izpostavljajte dežju, vlagi ali tekočinam.
- Ne uporabljajte proizvoda v bližini kopalnih kadi, umivalnikov ali drugih posod z vodo ali drugimi tekočinami. Prav tako ga ne uporabljajte, ko stojite na vlažnih ali mokrih podlagah. Aparat naj ne bo v vlažnem okolju.
- Aparata ne izpostavljajte visokim temperaturam, neposrednim sončnim žarkom ter vlagi.
- Ne uporabljajte aparata z mokrimi rokami.
- Če se okolica aparata zmoči, ga izklopite iz električnega omrežja.
- Če aparat pade v vodo, izklopite dovod električne energije pri vtičnici in nemudoma izvlecite vtičač. **NE SEGAJTE V VODO ZA APARATOM.**
- Pred naslednjo uporabo aparata ga mora pregledati strokovnjak za električne aparate.

POZOR! Aparat naj ne deluje več kot 20 ur naenkrat. Po 20 urah dvakrat pritisnite tipko "Start/Reset". Izklopite aparat in počakajte vsaj dve uri, da se ohladi, preden ga ponovno uporabite.

- Ne uporabljajte aparata v bližini razpršilnih pločevink s plini.
- Nepravilna uporaba ter neustrezno ravnanje z aparatom lahko povzroči napako pri

- delovanju aparata ali poškodbe uporabnika.
- Pazite, da priključne vrvice ne stisne težak ali oster predmet, saj lahko sicer pride do požara ali električnega udara.
- Temperatura dostopnih površin se lahko med delovanjem aparata močno **poviša**.

UPORABA APARATA

1. Na pladnje zložite čisto hrano. Pazite, da ne preobremenite pladnjev ter da se posamezni kosi hrane ne prekrivajo. Zaprite pokrov.
Opomba: vedno najprej naložite hrano v spodnji pladenj in nato po vrsti polnite pladnje proti vrhu.
2. Priključite aparat na električno omrežje. Ob vklopu aparat zapiska. Na ekranu bo prikazana privzeta nastavitve za čas ("10:00") in temperaturo ("75 °C"). Ob preklopu v stanje pripravljenosti znak ":" na prikazu ure (med številom ur in minut) preneha utripati.
3. Ko je sušilnik hrane v stanju pripravljenosti, pritisnite tipko "TIMER". Na ekranu bo prikazan čas. S tipkama "+" in "-" nastavite čas sušenja, in sicer med 0:30 in 19:30. Ob enkratnem pritisku na tipko "+" ali "-" se čas spremeni za pol ure (0:30). Če pritisnete tipko "+" ali "-" in jo držite, se bo nastavljen čas spreminjal neprekinjeno. Tri sekunde po tem, ko zaključite z nastavitvami časa, se bo sistem samodejno preklopil v stanje pripravljenosti, nastavitve časa pa bodo shranjene.
4. Ko je aparat v stanju pripravljenosti, pritisnite tipko "TEMP". Na ekranu bo prikazana temperatura. S tipkama "+" in "-" spremenite temperaturo sušenja v intervalu med "35 °C" in "70 °C". Ob vsakem pritisku na tipko "+" ali "-" se temperatura spremeni za 5 °C. Če pritisnete in držite tipko "+" ali "-", se bo temperatura spreminjala neprekinjeno. Tri sekunde po tem, ko nastavite temperaturo, sistem samodejno potrdi delovanje trenutno nastavljeno temperaturo. Na ekranu bo v stanju pripravljenosti prikazan čas.
Opomba: Za tanke ali manjše kose hrane ali za manjšo količino le-te nastavite nižjo temperaturo. Če sušite debele ali velike kose hrane ali večje količine le-te, izberite višjo temperaturo. S termostatom lahko tudi znižate temperaturo, ko je hrana blizu konca sušenja. Tako boste laže nadzorovali raven preostale vlage v hrani.
5. Ko nastavite čas in temperaturo, pritisnite tipko "Start/Reset". Najprej bosta začela delovati motor in ventilator, pet sekund kasneje pa še grelnik. Začne se odštevanje nastavljenega časa. Znak ":" na ekranu LED utripa.
6. Med procesom sušenja lahko spremenite ali preverite čas sušenja. Najprej pritisnite tipko "TIMER", nato pa pritisnite tipko "+" ali "-". Če dvakrat pritisnete na tipko TIMER, lahko preverite nastavljen čas.
7. Med procesom sušenja lahko spremenite ali preverite temperaturo. Najprej pritisnite tipko "TEMP", nato pa pritisnite tipko "+" ali "-". Po 5 sekundah se ekran vrne na prikaz časa.
8. Med procesom sušenja dvakrat pritisnite tipko "Start/Reset". Delovanje in izvajanje vseh funkcij bo začasno prekinjeno. Ob ponovnem pritisku na

DELOVANJE SUŠILNIKA HRANE

Aparat je opremljen s samodejnim ventilatorjem, ki skrbi za kroženje zraka in zagotavlja enakomerno sušenje. Posušena hrana je odlična za prigrizke, saj ohrani skoraj vso hranilno vrednost in okus.

- Odličen način za ohranjanje sadja, prigrizkov, zelenjave, kruha, cvetja itd.
- Nastavljivi pladnji: pet pladnjev, ki jih preprosto zložite enega na drugega
- Čiščenje pladnjev je preprosto.
- Refinjena zaobljena oblika.
- Prozorni pladnji omogočajo, da nadzirate potek sušenja.

PRED PRVO UPORABO:

Čiščenje:

Pred prvo uporabo aparata pobrišite vse njegove sestavne dele. Pet pladnjev očistite z rahlo navlaženo krpo. Po potrebi uporabite detergent. **Nikoli ne pomivajte podstavka v pomivalnem stroju. Prav tako ga nikoli ne potopite v vodo ali drugo tekočino.**

Po čiščenju naj aparat uvajalno deluje trideset minut. V tem času naj v sušilniku ne bo hrane. **Dim ali vonjave, ki nastanejo v tem času, so običajen pojav. Prosimo, zagotovite zadostno prezračevanje.** Po uvajalnem delovanju sperite pladnje v vodi in posušite vse dele. Ta postopek je potreben le pred prvo uporabo novega aparata.

NE POMIVAJTE PODSTAVKA APARATA!

Pred čiščenjem izklopite sušilnik hrane iz vtičnice in počakajte, da se ohladi. Z mehko krtačo odstranite morebitne ostanke hrane, ki bi se oprile površine. Preden sušilnik shranite, posušite vse dele.

Ne čistite aparata z agresivnimi kemikalijami ali grobimi oz. brusilnimi snovmi, saj lahko tako poškodujete površino.

SESTAVLJANJE APARATA:

Poskrbite, da je sušilnik hrane stabilno postavljen na trdno in ravno podlago. Zložite pladnje za sušenje hrane ter priključite aparat na električno omrežje. Višino sušilnika lahko povečate iz 306 mm na 395 mm, in sicer tako da zgornje pladnje uporabite kot nastavke za spodnje. Tako lahko sušite tudi večje kose hrane. Aparat je tako pripravljen za uporabo.

- tipko "Start/Reset" se delovanje nadaljuje v načinu, ki je bil izbran pred prekinitvijo.
9. Če v katerem koli načinu delovanja pritisnete tipko "Start/Reset" in jo držite več kot 3 sekunde, se delovanje zaustavi in vse nastavitve so izbrisane. Sušilnik hrane se vrne v stanje pripravljenosti.
 10. V stanju pripravljenosti lahko s pritiskom na tipko "Start/Reset" neposredno zaženete privzeti cikel sušenja (čas: 10 ur, temperatura: 70 °C). Po potrebi lahko spremenite tudi čas sušenja in temperaturo.
 11. Funkcijske tipke: glej Sliko 3
 12. Ko nastavljeni čas poteče, najprej preneha delovati grelec. Ventilator bo deloval še 10 sekund, nato pa bo aparat 20-krat zapiskal (enkrat na sekundo). Ekran se vrne v stanje pripravljenosti; prikazani bosta privzeti nastavitvi za čas in temperaturo. Opomba: Poskrbite, da bo podstavek ventilatorja med delovanjem vedno na svojem mestu. Če ni časa, da bi vso hrano posušili v enem dnevu, nadaljujte naslednji dan. V tem primeru shranite hrano v ustrezno embalažo oz. polietilensko vrečko in jo postavite v zamrzovalnik.
 13. Izklopite aparat iz električnega omrežja. Opomba: Priporočamo, da uporabite vsak 3 pladnje, ne glede na to, ali je na vseh hrana ali ne.

NASVETI:

- Sušilnik hrane ima pet zložljivih pladnjev. Opremljen je tudi z zaščito pred pregrevanjem. V podstavku aparata se nahajajo grelniki, motor, ventilator ter termostat.
- Reže na pladnju omogočajo kroženje zraka.
- Zrak, segret z nadzorom temperature, kroži iz podstavka sušilnika hrane skozi vsakega od petih pladnjev ter pokrov ter odvajajo vlago iz hrane.
- Čas sušenja se lahko spreminja glede na vlažnost hrane in zraka. Sušilnik hrane uporabljajte v prostoru, kjer ni veliko prahu in ki je dobro zračen, topel in suh. Pomembno je tudi dobro prezračevanje.
- **Sadje in zelenjava, posušena v vašem sušilniku hrane, bosta videti drugače od suhega sadja in zelenjave iz trgovin z zdravo prehrano in supermarketov. Razlog za to je, da v vašem sušilniku hrane niso uporabljeni konzervansi in umetna barvila ter da ostanejo le naravne sestavine.**
- Beleženje vlažnosti iz teže hrane pred in po določenih cikih sušenja vam je lahko v pomoč pri izboljševanju vaše tehnike sušenja v prihodnje.

NASVETI ZA SUŠENJE:

Čas sušenja predhodno obdelanega sadja se spreminja glede na naslednje dejavnike:

- 1) debelina kosov ali rezin,
- 2) število pladnjev, uporabljenih v procesu sušenja,

- 3) količina hrane, ki jo sušite,
- 4) vlaga ali vlažnost v vašem okolju,
- 5) vaše želje glede sušenja posameznih vrst hrane.

Priporočamo naslednje:

- Vsako uro preverite, kako napreduje sušenje.
- Če opazite neenakomerno sušenje, obrnite in/ali zamenjajte vrstni red pladnjev.
- Na zavoju s hrano označite vsebino, datum ter težo pred sušenjem. Za informacijo v prihodnje je lahko koristno, če navedete tudi čas sušenja.
- Najboljše rezultate pri sušenju hrane boste dosegli s predhodno obdelano hrano.
- Pravilno shranjevanje po sušenju bo pripomoglo k temu, da hrana ostane v dobrem stanju in da ohrani hranilne snovi.

SHRANJEVANJE

- Hrano shranite po tem, ko se ohladi.
- Hrana bo ostala užitna dlje, če jo hranite v hladnem, suhem in temnem prostoru.
- Iz posode oz. embalaže za posušeno hrano iztisnite ves zrak, ki ga lahko ter tesno zaprite.
- Optimalna temperatura za shranjevanje suhe hrane je 15 °C ali manj.
- Nikoli ne shranite hrane neposredno v kovinsko posodo.
- Ne uporabljajte embalaže, ki je "zračna" ali ki slabo tesni.
- V tednih po sušenju občasno preverite vlažnost suhe hrane. Če je v hrani preostala vlaga, jo naslednjič sušite dalj časa, da preprečite, da bi se pokvarila.
- Da bi bila suha hrana čim bolj kakovostna, sušeno sadje, zelenjavo, zelišča, oreščke ter kruh hranite v hladilniku ali zamrzovalniku največ eno leto.
- Sušeno meso, perutnino in ribe hranite največ tri mesece v hladilniku oz. 1 leto v zamrzovalniku.

ČIŠČENJE IN VZDRŽEVANJE

Po uporabi izklopite sušilnik hrane iz vtičnice in počakajte, da se ohladi. Z mehko krtačo odstranite morebitne ostanke hrane, ki bi se oprile pladnjev. Preden sušilnik shranite, posušite vse dele s suho krpo. Očistite površino ohišja z mokro krpo. S papirnatiimi brisačami odstranite morebitno odvečno marinado.

Ne čistite aparata z agresivnimi kemikalijami ali grobimi oz. brusilnimi snovmi, saj lahko tako poškodujete površino.

ODLAGANJE ODPADKOV

Simbol  na proizvodu ili embalaži označuje, da tega proizvoda ni dovoljeno obravnavati kot gospodinjinski otpadek. Odpeljite ga na ustrezno zbirno mesto za recikliranje električne in elektronske opreme. S skrbjo za pravilno odstranitev tega proizvoda boste prispevali k preprečevanju škodljivih posledic za okolje ter zdravje ljudi, ki bi jih sicer lahko povzročilo neustrezno ravnanje s tem proizvodom po koncu njegove življenjske dobe. Za nadaljnje in podrobnejše informacije o recikliranju tega proizvoda se, prosimo, obrnite na pristojne lokalne oblasti, svojo službo za odvoz odpadkov ali trgovino, v kateri ste kupili aparat.

Garancija in servis

Če potrebujete informacije ali imate težave pri uporabi aparata, pokličite Gorenjev Center za pomoč kupcem v svoji državi (telefonska številka je navedena na mednarodnem garancijskem listu).

Če v vaši državi ni Centra za pomoč kupcem, pokličite Gorenjev servisni oddelek za aparate za dom.

Samo za osebno uporabo!

**GORENJE
VAM ŽELI OBILO UŽITKA PRI UPORABI
VAŠEGA APARATA.**

Pridržujemo si pravico do kakršnih koli sprememb.

UPUTE ZA UPORABU

HR

1. Upravljačka konzola
2. Postolje
3. Donji dio
4. Podesivi pladnjevi
5. Pokrov
6. Zatvarač

PRIKLJUČENJE

Provjerite napon električne energije naveden na uređaju.

Prije početke korištenja uređaja odvijte i izravnajte priključni kabel.

PRIJE UPORABE

Odstranite svu ambalažu sa uređaja.

Skinutu ambalažu složite u kutiju, te odložite na prikladno mjesto ili zbrinite sukladno propisima.

SIGURNOSNE PREDOSTROŽNOSTI

Prilikom korištenja elektroničkog uređaja potrebno je pridržavati se temeljnih predostrožnosti, navedenih u nastavku.

MOLIMO VAS DA DETALJNO PROUČITE OVE UPUTE PRIJE POČETKA KORIŠTENJA UREĐAJA, I DA IH SAČUVATE ZA MOŽEBITNO KASNIJE KORIŠTENJE.

1. Djeca starija od osam godina, te osobe smanjenih fizičkih, motoričkih ili umnih sposobnosti, odnosno osobe bez potrebnih iskustava ili znanja, smiju koristiti uređaj samo pod odgovarajućim nadzorom osoba zaduženih za njihovu sigurnost, koje će im

pružiti potrebnu pomoć i upute za rad uređaja, te ih podučiti glede opasnosti povezanih s uporabom uređaja. Također, nemojte dozvoliti djeci da koriste uređaj kao igračku. Isto tako, djeca ne smiju bez odgovarajućeg nadzora učestvovati u radovima na održavanju i čišćenju uređaja, ukoliko nisu starija od 8 godina ili pod nadzorom starijih osoba.

2. Ova dehidrator hrane namijenjen je isključivo ZA KUĆNU UPORABU, i nije podesan za korištenje u komercijalne svrhe. Uređaj ne smijete koristiti vani na otvorenom.
3. Tijekom uporabe uređaj za dehidriranje mora stajati na plosnatoj vodoravnoj te čvrstoj površini, i mora biti osiguran od mogućnosti pada. Uvjerite se da nosiva površina može izdržati težinu uređaja i njegova sadržaja tijekom uporabe.
4. Ukoliko se ne pridržavate navedenih uputa za rukovanje, može doći do opasnosti električnog udara, požara ili tjelesne ozljede. Upozorenja, predostrožnosti, te upute iz ovog priručnika ne mogu obuhvatiti sve moguće uvjete ili situacije, do kojih bi moglo doći tijekom rada ovog uređaja.
5. Dehidrator hrane nikad nemojte ostavljati bez nadzora tijekom rada.
6. Dehidrator odnosno sušilicu za hranu držite izvan domašaja djece, jer ona nisu u stanju prepoznati opasnosti, povezane s nepravilnim rukovanjem električnim uređajima.
7. Uređaj nije namijenjen osobama (uključivši i djecu) smanjenih fizičkih, pokretnih ili mentalnih sposobnosti, odnosno osobama bez

- potrebnog znanja ili iskustava, osim ako su pod nadzorom osoba zaduženih za njihovu sigurnost, koje su im dale potrebne upute za korištenje uređaja.
- Prije no što ukopčate sušilicu za hranu u električnu instalaciju, provjerite dali napon električne energije vaše kućne instalacije odgovara specifikacijama navedenim na naljepnici s podacima na sušilici hrane.
 - Kad sušilica za hranu nije u uporabi, ili prije početka čišćenja, odnosno zahvata na popravljanju, provjerite dali je uređaj isključen i dali je priključni kabel iskopčan iz zidne utičnice.
 - Sušilicu za hranu nemojte postavljati u blizinu vrućih predmeta, izvora toplote ili otvorenog plamena, jer plastika može rastopiti ili zagorjeti; priključni kabel ne smije visjeti preko oštirih rubova ili predmeta.
 - Sušilicu hrane ili njen priključni kabel nipošto nemojte uranjati u vodu ili bilo koju drugu tekućinu. Uređaj nemojte dodirivati niti njime rukovati mokrim rukama.
 - U pravilnim vremenskim razmacima pregledajte sušilicu za hranu i pripadajući priključni kabel zbog mogućih oštećenja.
 - Sušilicu za hranu ne smijete koristiti ukoliko ste otkrili oštećenja na uređaju, priključnom kabelu, utikaču, ili u slučaju kvara na uređaju nakon njegova pada ili oštećenja koje se je dogodilo na bilo koji drugi način.
 - Da bi izbjegli opasnosti od ozljeda, oštećen ili neispravan priključni kabel smije zamijeniti samo proizvođač, njegov ovlaštenu servisera, ili neka druga odgovarajuće osposobljena osoba.
 - Možebitne popravke sušilice za hranu smije obavljati isključivo stručno osposobljen električar. Nepravilni popravci mogu uzrokovati opasnost za korisnika.
 - Nikakvi dijelovi uređaja ne smiju se prati u perilicu posuđa, osim ako je to izričito navedeno kao dozvoljeno.
 - Uređaj uvijek isključite prije ukopčavanja ili iskopčavanja utikača u električnu energiju. Prilikom vađenja iz utičnice uvijek uhvatite rukom za utikač i nikad nemojte vući priključni kabel.
 - Uređaj nemojte koristiti pomoću produžnog kabela, osim ako je takav produžni kabel pregledao i provjerio osposobljeni električar, odnosno servisera.
 - Nikad nemojte koristiti neodobrene priključke ili nastavke.
 - Izbjegavajte dodirivanje pomičnih dijelova. Da bi izbjegli opasnost ozljeda ili oštećenja uređaja, tijekom njegova rada oprezno držite ruke, odjeću, lopatice i druga pomagala podalje od uređaja.

- Strujanje zraka iz motora uređaja nemojte usmjeravati prema drugima ili prema mogućem izvoru plamena.
- Uređaj nemojte držati u blizini izvora toplote. Pazite da ne spljoštite utikač priključnog kabela, jer postoji opasnost požara ili električnog udara.
- Ukoliko uređaj mijenja vlasnika, obvezno priložiti i ovaj korisnički priručnik s uputama za uporabu.

OPREZ!

- Da bi izbjegli opasnost električnog udara, uređaj, njegov priključni kabel i utikač ne smijete uranjati u vodu, niti ih izlagati oborinama, vlazi ili bilo kakvoj tekućini.
- Uređaj ne smijete koristiti u blizini kada za kupanje, umivaonika, sudopera ili nekih drugih posuda s tekućinom. Uređajem nemojte upravljati stojeći na mokroj ili vlažnoj podlozi i nemojte držati uređaj u vlažnom okruženju.
- Uređaj držite podalje od mjesta s visokom temperaturom, te sunčevih zraka.
- Nemojte rukovati uređajem mokrim rukama.
- U vlažnom okruženju iskopčajte uređaj iz električne energije.
- Ukoliko vam usprkos pažljivom rukovanju uređaj ipak padne u vodu, smjesta iskopčajte dovod napona u električnoj instalaciji i izvucite utikač priključnog kabela iz utičnice. **NI U KOM SLUČAJU NEMOJTE RUKAMA POSEGNUTI U VODU DA BI IZVADILI UREĐAJ!**
- U gornjem slučaju je važno da uređaj pregleda ovlaštenu električaru ili servisera prije no što ga počnete ponovno koristiti.

PAŽNJA! Uređaj ne smije raditi neprekidno više od 20 sati odjednom. Nakon isteka tog vremena dvaput pritisnite gumb "Start/Reset" (Upućivanje/Poništenje). Iskopčajte utikač priključnog kabela i ostavite uređaj da se ohladi barem 2 sata, prije ponovnog korištenja.

- Uređaj ne upućujte u blizini limenki s raspršivačima.
- Nepravilna uporaba ili rukovanje može uzrokovati nepravilnosti u radu uređaja, te prouzročiti ozljede korisnika.
- Pazite da priključni kabel ne priklješćite kakvim težim ili ostrim predmetom jer može doći do požara ili električnog udara.
- Tijekom rada uređaja na njegovim dostupnim površinama može se razviti vrlo **VISOKA** temperatura.

OPIS SUŠILICE ZA HRANU

Ovaj uređaj opremljen je automatskim ventilatorom, kojim vrući zrak cirkulira u unutrašnjosti i pomaže k

ravnomjernom sušenju! Osušena (dehidrirana) hrana predstavlja idealnu uzinu jer su se očuvali skoro svi važni hranjivi sastojci i okusi.

- Savršen način za očuvanje voća, zalagaja, povrća, kruha, cvijeća, i drugih stvari;
- Podesivi pladnjevi: pet jednostavno složivih pladnjeva;
- Jednostavno čišćenje pladnjeva;
- Izuzetan okrugao oblik;
- Prozirni pladnjevi koji omogućuju pogled u unutrašnjost i nadzor nad sušenjem hrane.

PRIJE PRVE UPORABE

Čišćenje:

Prije prve uporabe obrišite sve dijelove uređaja. Svih pet pladnjeva za slaganje hrane prebrišite vlažnom krpom. Deterdžent koristite ako je potrebno. **POSTOLJE uređaja ne smijete prati u perilici posuđa, niti ga uranjati u vodu ili bilo koju drugu tekućinu!!!**

Nakon čišćenja uputite uređaj i ostavite ga da radi najmanje 30 minuta bez ikakve hrane za sušenje. **Pojava dima ili mirisa tijekom ovog postupka smatra se normalnom, pobrinite se samo za prikladno provjetranje.** Nakon završetka ovog postupka, sve pladnjeve isperite vodom i obrišite da budu suhi. Taj postupak potrebno je napraviti samo prilikom prve uporabe (**PAŽNJA: NEMOJTE PRATI POSTOLJE!!**)

Prije čišćenja iskopčajte uređaj iz električne energije i ostavite ga da se potpuno ohladi. Mekom četkom odstranite sasušene ili zalijepljene ostatke hrane. Prije odlaganja uređaja obrišite sve njegove dijelove suhom krpom.

Uređaj ne smijete čistiti agresivnim sredstvima za čišćenje, kemikalijama, ili grubim pomagalima, jer možete oštetiti površine uređaja.

SASTAVLJANJE UREĐAJA:

Dehidrator hrane postavite na čvrstu i izravnanu površinu. Složite hranu na pladnjeve i ukopčajte utikač priključnog kabela u zidnu utičnicu. Visinu sušilice za hranu možete povećati sa 306mm na 395mm okrenuvši gornje pladnjeve na nosače donjih pladnjeva, što omogućuje slaganje debljih ili većih komada hrane. Sušilica je sada spremna za uporabu.

NAČIN UPORABE

1. Opranu hranu složite na pladnjeve. Nemojte prenatrpati pladnjeve i nikad nemojte stavljati hranu jednu preko druge. Zatvorite poklopac. **Napomena:** slaganje uvijek započnite stavljajući najprije hranu na donje pladnjeve, napredujući prema vrhu.

2. Ukopčajte utikač priključnog kabela uređaja u zidnu utičnicu. Na početku se začuje zvučni signal. LED pokazivač uređaja prikazuje dodjeljenu vrijednost vremena "10:00" i temperature "70°C". Kad je uređaj u stanju pripremljenosti (stand-by) signal dvotočke u prikazu vremena ":" ne bljeska.
3. U stanju pripremljenosti pritisnite gumb "TIMER" (sat za odbrojavanje), i LED pokazivač prikazuje vrijeme. Sukladno vašim potrebama, pritiskom na gumb "+" ili "-" mijenjate vrijeme sušenja u rasponu između "0:30" i "19:30". Jednim pritiskom gumba "+" ili "-" povećate ili smanjite vrijeme za 30 minuta. Ukoliko gumb "+" ili "-" držite pritisnute, vrijeme se kontinuirano povećava ili smanjuje. Kad završite podešavanje, 3 sekunde nakon pritiska zadnjeg gumba, sustav se automatski prebaci u režim pripremljenosti za rad s najnovijom izabranom vremenskom postavkom.
4. U stanju pripremljenosti pritisnite gumb "TEMP" (temperatura) i LED pokazivač prikazuje temperaturu sušenja. Sukladno vašim potrebama, pritiskom na gumb "+" ili "-" mijenjate temperaturu sušenja u rasponu između "35°C" i "70°C". Jednim pritiskom gumba "+" ili "-" povećate ili smanjite temperaturu za 5°C. Ukoliko gumb "+" ili "-" držite pritisnute, temperatura se kontinuirano povećava ili smanjuje. Kad završite podešavanje, 3 sekunde nakon pritiska zadnjeg gumba, sustav se automatski prebaci u režim pripremljenosti za rad s najnovijom izabranom postavkom temperature. LED pokazivač prikazuje stanje pripremljenosti u režimu rada s odbrojavanjem vremena. **Napomena:** za manje ili tanje komade hrane, te za manju količinu izaberite nižu vrijednost temperature. Isto tako, za veće ili deblje komade, te za veću količinu hrane izaberite višu vrijednost temperature. Termostat za podešavanje temperature možete također koristiti za sniženje temperature kad je sušenje hrane pri kraju. Time ćete olakšati regulaciju konačne razine vlažnosti u osušenoj hrani na kraju postupka.
5. Nakon podešavanja, odnosno izbora vremena i temperature, pritisnite gumb "Start/Reset" (Upućivanje/Poništenje); najprije se upućuju motor i ventilator, a zatim se nakon 5 sekundi upućuje u rad i grijač. Uređaj započne s odbrojavanjem podešenog vremena, a simbol dvotočke ":" na LED pokazivaču vremena bljeska.
6. Tijekom postupka sušenja možete provjeravati ili mijenjati vrijeme sušenja. Za promjenu podešenosti vremena najprije pritisnite gumb "TIMER" (sat za odbrojavanje), a zatim pritisnite gumb "+" ili "-". Ako želite samo provjeriti prethodno podešeno vrijeme, pritisnite gumb "TIMER" dva puta.
7. Tijekom postupka sušenja možete provjeravati ili mijenjati vrijeme sušenja. Za promjenu odnosno provjeru podešene temperature najprije pritisnite gumb "TEMP", a nakon toga pritisnite gumb "+" ili

"-". LED pokazivač vraća se u režim rada s postavkom vremena 5 sekundi nakon završetka provjere ili promjene temperature.

8. Ukoliko tijekom postupka sušenja dva puta pritisnete gumb "Start/Reset" (Upućivanje/Poništenje) sve funkcije uređaja se zaustavljaju. Ponovnim pritiskom gumba "Start/Reset" (Upućivanje/Poništenje) djelovanje uređaja nastavlja se na istim postavkama koje su vrijedile prije zaustavljanja.
9. Ako u bilo kojem režimu rada uređaja pritisnete i držite pritisnut gumb "Start/Reset" (Upućivanje/Poništenje) duže od tri sekunde, trenutno djelovanje uređaja se zaustavlja i sve postavke se poništavaju, a sušilica za hranu postavlja se u početni režim pripremljenosti za rad (stand-by).
10. U stanju pripremljenosti možete pritiskom gumba "Start/Reset" (Upućivanje/Poništenje) neposredno prijeći u režim rada s dodijeljenim vrijednostima (TIME (VRIJEME) : 10 sati, i TEMP (TEMPERATURA): 70°C). Vrijednosti dodijeljenog vremena i temperature možete također mijenjati ako želite.
11. Gumbi za izbor pojedinih funkcija prikazani su dolje, na slici 3.
12. Kad je odbrojavanje vremena završeno, odnosno kad sat dođe do vrijednosti "0:00", najprije prestaje raditi grijač. Ventilator ostaje raditi još otprilike 10 sekundi, a zvučni signal začuje se 20 puta (1 pisak za svaku sekundu). LED pokazivač prebacuje se u stanje pripremljenosti s prikazom dodijeljenih vrijednosti vremena i temperature.
Napomena: postoje ventilatora neka bude uvijek montirano na svoje mjesto tijekom djelovanja sušilice za hranu. Ukoliko nemate vremena, odnosno niste uspjeli osušiti svu namjeravanu hranu istog dana, sušenje možete nastaviti slijedeći dan, no u tom slučaju ćete morati složiti hranu u prikladnu kutiju ili u najlonsku vrećicu i zamrznuti je do slijedećeg dana.
13. Na završetku uporabe uređaj iskopčajte iz električne energije.
Napomena: preporučljivo je složiti najmanje tri radna pladnja za upućivanje uređaja, bez obzira imate li dovoljno hrane na njima ili ne.

OPIS RADA:

- Vaša sušilica za hranu sastoji se od 5 složivih prozirnih pladnjeva i zaštitnog poklopca. Postoje (baza) sadrži elemente za grijanje, motor, ventilator i termostat.
- Otvori za zrak na pladnjevima omogućuju učinkovito strujanje zraka.
- Koristeći podešavanje stupnja toplote, zrak cirkulira u smjeru od osnove (postolja) uređaja

nagore, prema svakom od pet pladnjeva te prema poklopcu, oduzimajući time vlažnost iz hrane.

- U ovisnosti od stupnja vlažnosti u hrani te vlage u zraku, vrijeme postupka sušenja može se mijenjati. Sušilicu za hranu koristite u dobro prozračenoj, toploj i suhoj prostoriji, bez prašine. Od naročite važnosti je obilno provjetravanje prostorije.
- **Voće i povrće osušeno u vašoj sušilici hrane po izgledu će se razlikovati od onog kojeg prodaju trgovine sa zdravom hranom i samoposluge. To je zbog toga što vi u vašoj sušilici hrane ne koristite konzervanse i umjetna sredstva za bojanje nego samo prirodne dodatke.**
- Zapisujte podatke o vlažnosti i težini (masi) proizvoda prije i nakon određenih razdoblja sušenja. To će vam mnogo pomoći za poboljšanje tehnike sušenja u budućnosti.

KORISNI SAVJETI:

Vrijeme sušenja prethodno obrađene hrane razlikuje se i ovisi o brojnim čimbenicima, kao što su:

- 1)debljina komada ili šnita;
- 2)broju pladnjeva na kojima se hrana suši;
- 3)veličina (zapremina) hrane koju sušite;
- 4)vlazi u okruženju u kojem se uređaj nalazi;
- 5)vaše osobne želje i ukusi glede pojedinih vrsta sušene hrane.

Preporučljivo je:

- svakog sata provjeriti stanje sušenja;
- preokrenuti ili presložiti hranu, odnosno raspored pladnjeva u slučaju neravnomjernog sušenja;
- označiti hranu za sušenje podesnim oznakama, datumom i težinom prije sušenja. Od velike pomoći za kasnije postupke bit će i bilješka o vremenu sušenja.
- najbolje rezultate sušenja postići ćete s prethodno obrađenom hranom;
- pravilnim čuvanjem hrane nakon sušenja također ćete pridonijeti očuvanju kakvoće hrane i njenih hranjivih sastojaka.

ČUVANJE OSUŠENE HRANE

- Osušenu hranu odložite na čuvanje tek nakon što se je u potpunosti ohladila.
- Hranu ćete moći sačuvati duže ako je čuvate na hladnom, suhom i zatamnjenom mjestu.
- Iz posude u kojoj ćete čuvati hranu istisnite što je moguće više zraka, te posudu nepropusno

zatvorite.

- Optimalna temperatura čuvanja hrane je 15°C ili niža.
- Hranu nikad nemojte držati neposredno u metalnoj posudi.
- Izbjegavajte posude koje "dišu" ili koje imaju loše, propusne brtve.
- U tjednima nakon sušenja, redovito provjeravajte sadržaj i vlažnost osušene hrane. Ukoliko utvrdite preveliki stupanj vlažnosti u unutrašnjosti posude, hranu će biti potrebno ponovno dehidrirati, jer će se inače pokvariti.
- Voće, povrće, bilja, oraščići, kruh i sl. moći će se održati maksimalno godinu dana, ukoliko se čuvaju u hladnjaku ili zamrzivaču, inače je njihova kakvoća upitna.
- Osušeno meso, perad, i ribu ne smijete čuvati duže od tri mjeseca ukoliko ih držite u hladnjaku, odnosno do godine dana ukoliko ih držite zamrznute u ledenici.

ODRŽAVANJE/ČIŠĆENJE

Nakon uporabe iskopčajte sušilicu za hranu iz utičnice električnog napona i ostavite je da se u potpunosti ohladi, prije no što počnete s čišćenjem. Mekom četkom uklonite zalijepljenu hranu sa pladnjeva. Prije odlaganja uređaja obrišite sve njegove dijelove suhom krpom. Vanjske površine kućišta obrišite vlažnom krpom. Papirnatim ubrusima obrišite višak vlage. Uređaj ne smijete čistiti agresivnim sredstvima za čišćenje, kemikalijama, ili grubim pomagalima, jer možete oštetiti površine uređaja.

ZBRINJAVANJE ODSLUŽENOG UREĐAJA

Simbol  na proizvodu ili na ambalaži, odnosno pratećoj dokumentaciji, označuje da s tim proizvodom ne smijete postupati kao s ostalim kućanskim otpadom. Umjesto toga, uređaj je potrebno uručiti prikladnim zbirnim mjestima za recikliranje električne i elektroničke opreme. Pravilnim načinom zbrinjavanja proizvoda pomoći ćete u sprječavanju negativnih posljedica i utjecaja na životnu sredinu i zdravlje ljudi, koje bi se mogle pojaviti u slučaju nepravilnog zbrinjavanja uređaja. Za detaljnije informacije o preradi, recikliranju i daljnjoj uporabi ovog proizvoda, molimo vas kontaktirajte lokalne vlasti, centar za odlaganje kućanskog otpada ili trgovinu u kojoj ste kupili proizvod.

Garancija i servisiranje

Imate li ikakvih poteškoća s radom i rukovanjem uređaja ili vam treba bilo kakva informacija, stupite

u vezu s Centrom za brigu o potrošačima Gorenje u vašoj državi (kontaktne podatke možete naći u spisku takvih centara, priloženom k garanciji). Ukoliko takvog Centra za pomoć potrošačima nema u vašoj državi, obratite se lokalnom trgovcu Gorenja, ili Servisnom odjelu Gorenja – kućanski aparati .

Isključivo za osobnu uporabu!

GORENJE
VAM ŽELI MNOGO USPJEHA I UŽITAKA PRI
UPORABI OVOG UREĐAJA
Pridržavamo pravo na izmjene!

1. Kontrolna tabla
2. Podnožje
3. Donji deo
4. Prenosive police
5. Poklopac
6. Zatvarač

PRIKLJUČENJE

Proverite napon električne energije naveden na aparatu.

Pre početke korišćenja aparata odmotajte i izravajte priključni kabl.

PRE UPOTREBE

Skinite svu ambalažu sa aparata.

Skinutu ambalažu složite u kutiju, te odložite na prikladno mesto ili bacite u skladu s propisima.

BEZBEDNOSNE PREDOSTROŽNOSTI

Prilikom korišćenja elektroničkog aparata treba se pridržavati osnovnih predostrožnosti, navedenih u nastavku.

MOLIMO VAS DA DETALJNO PROUČITE OVA UPUTSTVA PRE POČETKA KORIŠĆENJA APARATA, I DA IH SAČUVATE ZA EVENTUALNU KASNIJU UPOTREBU.

1. Deca starija od osam godina, te lica ograničenih fizičkih, motoričkih ili mentalnih sposobnosti, kao i lica bez potrebnih iskustava ili znanja, smeju da koriste aparat samo pod odgovarajućom kontrolom lica zaduženih za njihovu bezbednost, koja će im pružiti potrebnu pomoć i uputstva za rad aparata, te ih podučiti u vezi opasnosti povezanih s upotrebom aparata. Takođe, nemojte dozvoliti deci da koriste aparat kao igračku. Isto tako, deca ne smeju bez odgovarajućeg nadzora učestvovati u radovima na održavanju i čišćenju aparata, ukoliko nisu starija od 8 godina ili pod nadzorom starijih osoba.
2. Ova dehidrator hrane namenjen je isključivo ZA KUĆNU UPOTREBU, i nije primeren za korišćenje u komercijalne svrhe. Aparat ne smete koristiti spolja na otvorenom.
3. Tokom upotrebe aparat za sušenje treba da bude postavljen na plosnatoj horizontalnoj i čvrstoj nosivoj površini, i mora da bude zaštićen od mogućnosti pada. Uverite se da nosiva površina može izdržati težinu aparata i njegovog sadržaja tokom upotrebe.
4. Ukoliko se ne pridržavate navedenih uputstava za rukovanje, može doći do opasnosti električnog udara, požara ili telesne povrede.

- Upozorenja, predostrožnosti, te uputstva iz ovog priručnika ne mogu obuhvatiti sve moguće uslove ili situacije, do kojih bi moglo doći tokom rada ovog aparata.
5. Dehidrator hrane nikad nemojte ostavljati bez nadzora tokom rada.
6. Dehidrator odnosno sušač za hranu držite izvan domašaja dece, jer ona nisu u stanju da prepoznaju opasnosti povezane s nepravilnim rukovanjem električnim aparatima.
7. Aparat nije namenjen licima (uključivši i decu) smanjenih fizičkih, pokretnih ili mentalnih sposobnosti, odnosno licima bez potrebnog znanja ili iskustava, osim ako su pod kontrolom lica zaduženih za njihovu bezbednost, koja su im dala potrebne uputstva za korišćenje aparata.
8. Pre no što ukopčate sušač za hranu u električni napon, proverite dali napon električne energije vaše kućne instalacije odgovara specifikacijama navedenim na nalepnici s podacima na sušaču hrane.
9. Kad sušač za hranu nije u upotrebi, ili pre početka čišćenja, odnosno zahvata na popravljanju, proverite dali je aparat isključen i dali je priključni kabl iskopčan iz zidne utičnice.
10. Sušač za hranu nemojte postavljati u blizinu vrućih predmeta, izvora toplote ili otvorenog plamena, jer plastika može da se rastopi ili zagore; priključni kabl ne sme da visi preko oštih ivica ili predmeta.
11. Sušač hrane ili njegov priključni kabl nikad nemojte uranjati u vodu ili bilo koju drugu tečnost. Aparat nemojte dirati niti njime rukovati mokrim rukama.
12. U pravilnim vremenskim razmacima pregledajte sušač za hranu i pripadajući priključni kabl zbog mogućih oštećenja.
13. Sušač za hranu ne smete koristiti ukoliko ste otkrili oštećenja na aparatu, priključnom kabl, utikaču, ili u slučaju kvara na aparatu nakon njegovog pada ili oštećenja koje se je desilo na bilo koji drugi način.
14. Da bi izbegli opasnosti od povreda, oštećen ili neispravan priključni kabl sme da zameni samo proizvođač, njegov ovlašćeni serviser, ili neko drugo odgovarajuće osposobljeno lice.
15. Eventualne popravke sušača za hranu sme obavljati isključivo stručno osposobljen električar. Nepravilni popravci mogu uzrokovati opasnost za korisnika.
16. Nikakvi delovi aparata ne smeju da se peru u mašini za pranje sudova, izuzev ako je to izričito navedeno kao dozvoljeno.
17. Aparat uvek isključite pre ukopčavanja ili iskopčavanja utikača u električnu energiju.

Prilikom vađenja utikača iz utičnice uvek uhvatite rukom utikač i nikad nemojte vući priključni kabl.

18. Aparat nemojte koristiti pomoću produžnog kabela, osim ako je takav produžni kabl pregledao i proverio osposobljeni električar, odnosno serviser.
19. Nikad nemojte koristiti neodobrene priključke ili nastavke.
20. Izbegavajte dodirivanje pomičnih delova. Da bi izbegli opasnost povreda ili oštećenja aparata, tokom njegova rada oprezno držite ruke, odeću, lopatice i druga pomagala na primerenoj udaljenosti od aparata.
21. Smer strujanja vazduha nemojte okretati prema drugima ili prema tinjajućem plamenu.
22. Aparat nemojte držati u blizini izvora toplote. Pazite da ne stisnete utikač priključnog kabla, jer postoji opasnost požara ili električnog udara.
23. Ukoliko aparat menja vlasnika, obavezno priložiti i ovaj korisnički priručnik s uputstvima za upotrebu.

OPREZI!

- Da bi izbegli opasnost električnog udara, aparat, njegov priključni kabl i utikač ne smete uranjati u vodu, niti ih izlagati oborinama, vlazi ili bilo kakvoj tečnosti.
- Aparat ne smete koristiti u blizini kade za kupanje, umivaonika, sudopera ili nekih drugih posuda s tečnošću. Aparatom nemojte rukovati stojeći na mokroj ili vlažnoj podlozi i nemojte držati aparat u vlažnom ambijentu.
- Aparat držite na primerenoj udaljenosti od mesta s visokom temperaturom, te zraka sunca.
- Nemojte rukovati aparatom mokrim rukama.
- U vlažnoj okolini iskopčajte aparat iz električne energije.
- Ukoliko vam usprkos pažljivom rukovanju aparat ipak padne u vodu, smesta iskopčajte dovod napona u električnoj instalaciji i izvucite utikač priključnog kabela iz utičnice. **NIKAD NEMOJTE RUKAMA UČI U VODU DA BI IZVADILI APARAT!**
- U gornjem slučaju je važno da aparat pregleda ovlašćeni električar ili serviser pre no što ga počnete ponovno koristiti.

PAŽNJA! Aparat ne sme neprekidno da radi duže od 20 sati odjednom. Nakon isteka tog vremena dvaput pritisnite dugme "Start/Reset" (Upućivanje/Poništenje). Iskopčajte utikač priključnog kabela i ostavite aparat da se ohladi barem 2 sata pre ponovnog korišćenja.

- Aparat ne upućujte u blizini limenki sa sprejevima.

- Nepravilna upotreba ili rukovanje može uzrokovati nepravilnosti u radu aparata, te uzrokovati povrede korisnika.
- Pazite da priključni kabl ne prignječite kakvim težim ili ostrim predmetom jer može doći do požara ili električnog udara.
- Tokom rada aparata na njegovim dostupnim površinama može se razviti veoma **VISOKA** temperatura.

OPIS SUŠAČA HRANE

Ovaj aparat opremljen je automatskim ventilatorom, kojim vrući vazduh cirkuliše u unutrašnjosti i pridonosi ka ravnomernom sušenju! Osušena (dehidrirana) hrana predstavlja idealnu užinu jer su se očuvali skoro svi važni hranjivi sastojci i okusi.

- Savršen način za očuvanje voća, raznih zakuski, povrća, hleba, cveća, i drugih stvari;
- Prenosive police: pet jednostavno prenosivih polica;
- Jednostavno čišćenje polica;
- Izuzetan okrugao oblik;
- Prozirne police koje omogućuju pogled u unutrašnjost i nadzor nad sušenjem hrane.

PRE PRVE UPOTREBE

Čišćenje:

Pre prve upotrebe obrišite sve delove aparata. Svih pet polica za slaganje hrane prebrišite vlažnom krpom. Deterdžent koristite ako je potrebno. **PODNOŽJE aparata ne smete prati u mašini za pranje sudova, niti ga uranjati u vodu ili bilo koju drugu tečnost!!!**

Nakon čišćenja uputite aparat i ostavite ga da radi najmanje 30 minuta bez ikakve hrane za sušenje.

Pojava dima ili mirisa tokom ovog postupka smatra se normalnom, pobrinite se samo za primereno provetravanje. Nakon završetka ovog postupka, sve police isperite vodom i obrišite da budu suve. Taj postupak potrebno je uraditi samo prilikom prve upotrebe (**PAŽNJA: NEMOJTE PRATI PODNOŽJE!!**)

Pre čišćenja iskopčajte aparat iz električne energije i ostavite ga da se potpuno ohladi. Mekanom četkom odstranite sasušene ili zalepljene ostatke hrane. Pre odlaganja aparata obrišite sve njegove delove suvom krpom.

Aparat ne smete čistiti agresivnim sredstvima za čišćenje, hemikalijama, ili grubim pomagalima, jer možete oštetiti površine aparata.

SASTAVLJANJE APARATA:

Dehidrator hrane postavite na čvrstu, stabilnu i izravnanu površinu. Složite hranu na police i

ukopčajte utikač priključnog kabla u zidnu utičnicu. Visinu sušača za hranu možete povećati sa 306mm na 395mm okrenuvši gornje police na nosače donjih polica, što omogućuje slaganje debljih ili većih komada hrane. Sušač je sada spreman za upotrebu.

NAČIN UPOTREBE

1. Opranu hranu složite na police. Nemojte previše natrpati police i nikad nemojte stavljati hranu jednu preko druge. Zatvorite poklopac.

Napomena: slaganje uvek započnite stavljajući najpre hranu na donje police, napredujući prema vrhu.

2. Ukopčajte utikač priključnog kabla aparata u zidnu utičnicu. Na početku se začuje zvučni signal. LED indikator aparata prikazuje dodeljenu vrednost vremena "10:00" i temperature "70°C". Kad je aparat u stanju pripremljenosti (stand-by) signal dvotačke u prikazu vremena ":" ne trepće.

3. U stanju pripremljenosti pritisnite dugme "TIMER" (sat za odbrojavanje), i LED indikator prikazuje vreme. U skladu s vašim potrebama, pritiskom na dugmad "+" ili "-" menjate vreme sušenja u rasponu između "0:30" i "19:30". Jednim pritiskom dugmeta "+" ili "-" povećate ili smanjite vreme za 30 minuta. Ukoliko dugmad "+" ili "-" držite pritisnute, vreme se kontinuirano povećava ili smanjuje. Kad završite podešavanje, 3 sekunde nakon pritiska zadnjeg dugmeta, sistem se automatski prebaci u režim pripremljenosti za rad s najnovijom zadatom vremenskom regulacijom.

4. U stanju pripremljenosti pritisnite dugme "TEMP" (temperatura) i LED indikator prikazuje temperaturu sušenja. U skladu s vašim potrebama, pritiskom na dugmad "+" ili "-" menjate temperaturu sušenja u rasponu između "35°C" i "70°C". Jednim pritiskom dugmeta "+" ili "-" povećate ili smanjite temperaturu za 5°C. Ukoliko dugmad "+" ili "-" držite pritisnute, temperatura se kontinuirano povećava ili smanjuje. Kad završite podešavanje, 3 sekunde nakon pritiska zadnjeg dugmeta, sistem se automatski prebaci u režim pripremljenosti za rad s najnovijom zadatom regulacijom temperature. LED indikator prikazuje stanje pripremljenosti u režimu rada s odbrojavanjem vremena.

Napomena: za manje ili tanje komade hrane, te za manju količinu izaberite nižu vrednost temperature. Isto tako, za veće ili deblje komade, te za veću količinu hrane izaberite višu vrednost temperature. Termostat za podešavanje temperature možete takođe koristiti za sniženje temperature kad je sušenje hrane pri kraju. Time ćete olakšati regulaciju konačnog nivoa vlažnosti u osušenoj hrani na kraju postupka.

5. Nakon regulisanja, odnosno izbora vremena i temperature, pritisnite dugme "Start/Reset"

(Upućivanje/Poništenje); najpre se upućuju motor i ventilator, a zatim se nakon 5 sekundi upućuje u rad i grejač. Aparat započne s odbrojavanjem podešenog vremena, a simbol dvotačke ":" na LED indikatoru vremena trepće.

6. Tokom postupka sušenja možete proveravati ili menjati vreme sušenja. Za promenu regulacije vremena najpre pritisnite dugme "TIMER" (sat za odbrojavanje), a zatim pritisnite dugme "+" ili "-". Ako želite samo proveriti prethodno podešeno vreme, pritisnite dugme "TIMER" dva puta.
 7. Tokom postupka sušenja možete proveravati ili menjati vreme sušenja. Za promenu odnosno proveru podešene temperature najpre pritisnite dugme "TEMP", a nakon toga pritisnite dugmad "+" ili "-". LED indikator vraća se u režim rada s postavkom vremena 5 sekundi nakon završetka provere ili promene temperature.
 8. Ukoliko tokom postupka sušenja dva puta pritisnete dugme "Start/Reset" (Upućivanje/Poništenje) sve funkcije aparata se zaustavljaju. Ponovnim pritiskom dugmeta "Start/Reset" (Upućivanje/Poništenje) delovanje aparata nastavlja se s istim regulacijama koje su vredele pre zaustavljanja.
 9. Ako u bilo kojem režimu rada aparata pritisnete i držite pritisnuto dugme "Start/Reset" (Upućivanje/Poništenje) duže od tri sekunde, momentalno delovanje aparata se zaustavlja i sve regulacije se brišu, a sušač za hranu postavlja se u početni režim pripremljenosti za rad (stand-by).
 10. U stanju pripremljenosti možete pritiskom dugmeta "Start/Reset" (Upućivanje/Poništenje) neposredno preći u režim rada s dodeljenim vrednostima (TIME (VREME): 10 sati, i TEMP (TEMPERATURA): 70°C). Vrednosti dodeljenog vremena i temperature možete takođe menjati ako želite.
 11. Dugmad za izbor pojedinih funkcija prikazana je niže, na slici 3.
 12. Kad je odbrojavanje vremena završeno, odnosno kad sat dođe do vrednosti "0:00", najpre prestaje raditi grejač. Ventilator ostaje da radi još otprilike 10 sekundi, a zvučni signal začuje se 20 puta (1 pisak za svaki sekund). LED indikator prebacuje se u stanje pripremljenosti s prikazom dodeljenih vrednosti vremena i temperature.
- Napomena:** podnožje ventilatora neka uvek bude montirano na svoje mesto tokom delovanja sušača za hranu. Ukoliko nemate vremena, odnosno niste uspeeli osušiti svu nameravanu hranu istog dana, sušenje možete nastaviti naredni dan, no u tom slučaju ćete morati složiti hranu u prikladnu kutiju ili u najlonsku kesicu i zamrznuti je do narednog dana.

13. Kad završite s korišćenjem, aparat iskopčajte iz električne energije.

Napomena: preporučuje se da za upućivanje aparata složite najmanje tri radne police, bez obzira imate li dovoljno hrane na njima ili ne.

OPIS RADA:

- Vaš sušač za hranu sastoji se od 5 prenosivih prozirnih policica i zaštitnog poklopca. Podnožje (baza) sadrži grejne elemente motor, ventilator i termostat.
- Otvori za vazduh na policama omogućuju efikasno strujanje vazduha.
- Koristeći podešavanje stepena toplote, vazduh cirkuliše u smeru od osnove (podnožja) aparata prema gore, prema svakoj od pet policica te prema poklopcu, oduzimajući time vlažnost iz hrane.
- U ovisnosti o stepenu vlažnosti u hrani te vlazi u vazduhu, vreme postupka sušenja može se menjati. Sušač za hranu koristite u dobro provetrenoj, toploj i suvoj prostoriji, bez prašine. Od naročite važnosti je obilno provetravanje prostorije.
- **Voće i povrće osušeno u vašem sušaču hrane po izgledu će se razlikovati od onog koje se prodaje u radnjama sa zdravom hranom i samouslugama. To je zbog toga što vi u vašem sušaču hrane ne koristite konzervanse i veštačka sredstva za bojadanje nego samo prirodne dodatke.**
- Zapisujte podatke o vlažnosti i težini (masi) proizvoda pre i nakon određenih perioda sušenja. To će vam mnogo pomoći za poboljšanje tehnike sušenja u narednim periodima.

KORISNI SAVETI:

Vreme sušenja prethodno obrađene hrane razlikuje se i ovisi o brojnim elementima, kao što su:

- 1) debljina parčadi ili kriški;
- 2) broju policica na kojima se hrana suši;
- 3) veličina (zapremina) hrane koju sušite;
- 4) vlazi u okolini u kojoj se aparat nalazi;
- 5) vaše lične želje i ukusi što se tiče pojedinih vrsta sušene hrane.

Preporučljivo je:

- svakog sata proveriti stanje sušenja;
- preokrenuti ili presložiti hranu, odnosno raspored policica u slučaju neravnomernog sušenja;
- označiti hranu za sušenje primerenim oznakama, datumom i težinom pre sušenja.

Od velike pomoći za kasnije postupke biće i beleške o vremenu sušenja.

- najbolje rezultate sušenja postići ćete s prethodno obrađenom hranom;
- pravilnim čuvanjem hrane nakon sušenja takođe ćete pridoneti očuvanju kvaliteta hrane i njenih hranjivih sastojaka.

ČUVANJE OSUŠENE HRANE

- Osušenu hranu spremite na duže čuvanje tek nakon što se je u potpunosti ohladila.
- Hranu ćete moći sačuvati duže ako je čuvate na hladnom, suvom i zatamnjenom mestu.
- Iz posude u kojoj ćete čuvati hranu istisnite što je moguće više vazduha, te posudu nepropusno zatvorite.
- Optimalna temperatura čuvanja hrane je 15°C ili niža.
- Hranu nikad nemojte držati direktno u metalnoj posudi.
- Izbegavajte posude koje "dišu" ili koje imaju loše, propusne zaptivače.
- U narednim nedeljama nakon sušenja, redovito proveravajte sadržaj i vlažnost osušene hrane. Ukoliko utvrdite prevelik stepen vlažnosti u unutrašnjosti posude, hranu će biti potrebno ponovno sušiti, jer će inače da se pokvari.
- Voće, povrće, bilja, oraščići, hleb i sl. moći će da se sačuva maksimalno godinu dana, ukoliko se čuvaju u frižideru ili zamrzivaču, inače je njihov kvalitet upitan.
- Osušeno meso, perad, i ribu ne smete čuvati duže od tri meseca ukoliko ih držite u frižideru, odnosno do godinu dana ukoliko ih držite zamrznute u zamrzivaču.

ODRŽAVANJE/ČIŠĆENJE

Nakon upotrebe iskopčajte sušač za hranu iz utičnice električnog napona i ostavite ga da se u potpunosti ohladi, pre no što počnete s čišćenjem. Mekom četkom uklonite zalepljenu hranu sa policica. Pre odlaganja aparata obrišite sve njegove delove suvom krpom. Spoljne površine kućišta obrišite vlažnom krpom. Papirnatim salvetama obrišite višak vlage.

Aparat ne smete čistiti agresivnim sredstvima za čišćenje, hemikalijama, ili grubim pomagalicama, jer možete oštetiti površine aparata.

ODLAGANJE ODSLUŽENOG APARATA

Simbol  na proizvodu ili na ambalaži, odnosno pratećoj dokumentaciji, označuje da s tim proizvodom ne smete postupati kao s ostalim kućanskim otpadom. Umesto toga, aparat treba da

odvezete na primerena sabirna mesta za reciklažu električne i elektroničke opreme.

Pravilnim načinom uklanjanja proizvoda pomoći ćete u sprečavanju negativnih posledica i uticaja na životnu sredinu i zdravlje ljudi, koje bi se mogle pojaviti u slučaju nepravilnog odlaganja aparata.

Za detaljnije informacije o preradi, reciklovanju i daljnjoj upotrebi ovog proizvoda, molimo vas kontaktirajte lokalne vlasti, centar za odlaganje kućanskog otpada ili radnju u kojoj ste kupili proizvod.

Garancija i servisiranje

Imate li bilo kakvih problema s radom i rukovanjem aparatom ili vam treba bilo kakva informacija, stupite u vezu s Centrom za brigu o potrošačima Gorenja u vašoj državi (kontaktne podatke možete naći u spisku takvih centara, priloženom k garanciji). Ukoliko takvog Centra za pomoć potrošačima nema u vašoj državi, obratite se lokalnom prodavcu Gorenja, ili Servisnom odeljenju Gorenja – kućanski aparati.

Isključivo za ličnu upotrebu!

GORENJE
VAM ŽELI OBILJE USPEHA I UŽITAKA PRI
UPOTREBI OVOG APARATA
Pridržavamo pravo na izmene!

УПАТСТВА ЗА УПОТРЕБА

МК

Општ опис

1. Плоча за управување
2. Подножје
3. Долен дел
4. Дотерливи послужавници
5. Капак
6. Затворач

ПРИКЛУЧУВАЊЕ

Проверите го бараниот напон на мрежата, наведен на апаратот.

Пред употреба одмотајте го и израмните приклучниот кабел..

ПРЕД ПРВАТА УПОТРЕБА

Отстраните ја сета амбалажа од производот. Амбалажата ставите ја во кутијата и или ставите ја на чување или отстраните на одговорен начин.

БЕЗБЕДНОСНИ УПАТСТВА

Кога употребувате електрични апарати, секогаш земете ги во обсир следниве предупредувања.

Ве молиме, пред употреба внимателно да ги прочитате овие упатства и да ги чувате за употреба во иднина..

1. Деца на возраст од осум години и повеќе и

лица со смалени физички, сензорички и ментални способности или со недостаточна знаење и искуства можат да го употребуваат овој апарат под соодветен надзор или ако добиле соодветни упатства со оглед на безбедна употреба на апаратот и ако ги сфаќаат опасностите, кои се поврзани со употреба на апаратот. Деца да не се играат со апаратот. Деца да не го чистат апаратот или да вршат одржувачки работи на него, ако не се постари од осум години и ако тоа не го прават под соодветен надзор. Апаратот и приклучниот кабел да не бидат на дофат на деца, помлади од 8 години.

2. Овој апарат за сушење храна е наменет исклучиво за домашна употреба и не е примерен за комерцијална употреба. Не употребувајте го на отворен простор.
3. Кога го употребувате апаратот за сушење храна, погрижете се да стои на рамна и и цврста подлога. Уверите се дека апаратот не може да падне и дека подлогата може да ја издржи тежината на апаратот за време употреба.
4. Неземање во обсир на овие упатства може да доведе до електричен удар, пожар или озбилни физички повреди. Невозможно е со предупредувања и упатства, дадени во овој прирачник со упатства, да би ги опишале, односно

- опфатиле сите можни услови и ситуации, до кои може да дојде за време употреба на производот.
5. За време работење не оставајте го апаратот за сушење храна без надзор.
 6. Апаратот за сушење храна да не биде на дофат на деца, бидејќи тие не ги препознаваат опасностите кои се поврзани со несоодветно постапување со електрични апарати.
 7. Направата не е наменета за употреба од страна на лица (вклучително и деца) со смалени физички, подвижни или ментални способности или лица на кои им недостасуваат искуства или знаење, освен ако направата ја употребуваат под соодветен надзор или по упатства на лица кои се задолжени за нивна безбедност.
 8. Пред да го приклучите апаратот за сушење храна на електрична мрежа, проверете дали напонот и изворот на напојување им одговараат на спецификациите од натписната табличка на апаратот.
 9. Кога апаратот не го употребувате, исклучите го и извадите го втакнувачот од приклучницата. Исто направите и пред чистење и за време поправки.
 10. Апаратот за сушење храна и приклучниот кабел да не бидат наслонети на остри рабови. Исто така внимавајте да не бидат во контакт со жешки предмети и отворен пламен. Во спротивен случај пластиката може да се стопи, а тоа може да предизвика пожар.
 11. Никогаш да не го потопите апаратот за сушење храна или втакнувачот во вода или која било друга течност. Да не го употребувате апаратот со водени раце.
 12. Редовно проверувајте да не се оштетени апаратот за сушење храна и приклучниот кабел.
 13. Не употребувајте го апаратот за сушење храна, ако се оштетени втакнувачот или приклучниот кабел. Исто така апаратот не употребувајте го, ако дошло до грешка при работењето, ако паднал на подот или е на друг начин оштетен.
 14. Оштетен приклучен кабел смее да замени само производителот или овластен сервисер, односно друго стручно оспособено лице, бидејќи во спротивно таква работа може да биде опасна.
 15. Апаратот за сушење храна смее да го поправува само соодветен оспособен стручњак за електрични апарати. Несоодветни поправки можат да ја загорзат безбедноста на корисникот.
 16. Ако не е стриктно наведено поинаку, никој дел од апаратот за сушење храна не е примерен за миење во машина за миење садови.
 17. Пред да го вметнете или отстраните втакнувачот, секогаш да го исклучите напојувањето на приклучница. Кога го исклучувате апаратот од електричната мрежа, држете за втакнувачот, не влечете за приклучниот кабел.
 18. Не употребувајте го апаратот со продолжен кабел, освен ако истиот го прегледал и испитал соодветно оспособен стручњак за електрични инсталации.
 19. Никогаш не употребувајте неодобрани помагала или приклучоци.
 20. Не допирајте ги подвижните делови. За време работење внимавајте да рацете, облеката, косата, дрвени лажици и други помагала не дојдат во контакт со апаратот. Така ќе смалите опасност од повреди на лица и/или оштетување на апаратот.
 21. Ве молиме, не насочувајте го издувот од моторот кон лица или кон горливи материјали.
 22. Апаратот не наместувајте го во близина на извори на топлина. Погрижете се втакнувачот да не биде стиснат, бидејќи инаку може да дојде до пожар или електричен удар.
 23. Ако овој апарат го предадете на трето лице, предадете му го и овој прирачник со упатствата.

ВНИМАНИЕ

- Да би смалиле опасност од електричен удар, не потопувајте го апаратот, приклучниот кабел или втакнувачот во која било течност и не ги изложувајте на дожд, влага или течности.
- Не употребувајте го производот во близина на кади за капење, мијалници или други садови со вода или други течности. Исто така не употребувајте го кога стоите на влажни или водени подлоги. Апаратот да не биде во влажна средина.
- Не изложувајте го апаратот на високи температури, директни сончеви зраци и влага.
- Не употребувајте го апаратот со водени раце.
- Ако околината на апаратот се наводени, исклучите го од електричната мрежа.
- Ако апаратот падне во вода, исклучите го доводот на електрична енергија кај приклучницата и веднаш извадите го

втакнувачот. **НЕ ПОСЕГНУВАЈТЕ ВО ВОДА ПО АПАРАТОТ.**

- Пред наредната употреба на апаратот мора да го прегледа стручњак за електрични апарати.

ВНИМАНИЕ! Апаратот нека не работи повеќе од 20 часа наеднаш. По 20 часа двапати притиснете го тастерот "Start/Reset". Исклучите го апаратот и почекајте најмалку два часа, да се олади, пред повторно да го употребите.

- Не употребувајте го апаратот во близина на распрскувачки лименки со гасови.
- Неправилна употреба и несоодветно постапување со апаратот може да предизвика грешка при работењето на апаратот или повреда на корисникот.
- Внимавајте приклучниот кабел да не го стисне тежок или остар предмет, бидејќи во спротивен случај може да дојде до пожар или електричен удар.
- Температурата на достапните површини за време работење на апаратот може многу да се **повиши**.

РАБОТЕЊЕ НА АПАРАТОТ ЗА СУШЕЊЕ ХРАНА

Апаратот е опремен со самодееен вентилатор, кој се грижи за циркулација на воздухот и обезбедува рамномерно сушење. Исушената храна е одлична за закуски, бидејќи ќе ја зачува скоро сета хранлива вредност и вкусот.

- Одличен начин за да се зачува овошје, закуски, зеленчук, леб, цвеќе итн.
- Дотерливи послужавници: пет послужавници, кои едноставно ќе ги сложите еден над друг.
- Чистење на послужавниците е едноставно.
- Префин заоблен облик.
- Прозорните послужавници овозможуваат да го надзирате одвивањето на сушењето

ПРЕД ПРВАТА УПОТРЕБА:

Чистење:

Пред првата употреба на апаратот избришите ги сите негови составни делови. Петте послужавници ќе ги исчистите со малку навлажена крпа. Спрема потреба употребите детергент. **Никогаш да не го миете подножјето во машина за миење садови. Исто така никогаш да не го потопите во вода или друга течност.**

По чистење за воведување апаратот нека работи триесет минути. Во ова време во апаратот за сушење да нема храна. **Дим или миризби што се создаваат во ова време, се вообичаена појава. Ве молиме, обезбедите**

доволно проветрување. По воведувачкото работење исплакните ги послужавниците во вода и исушите ги сите делови. Оваа постапка е потребна само пред првата употреба на нов апарат. **НЕ МИЕТЕ ГО ПОДНОЖЈЕТО НА АПАРАТОТ!**

Пред чистење исклучите го апаратот за сушење храна од приклучницата и почекајте да се олади. Со мека четка отстраните евентуални остатоци од храна, кои би се залепиле на површината. Пред да го ставите на чување апаратот за сушење, исушите ги сите делови.

Не чистете го апаратот со агресивни хемикалии или груби, односно материјали за брусење, бидејќи со тоа можете да ја оштетите површината.

СОСТАВУВАЊЕ НА АПАРАТОТ:

Погрижете се апаратот за сушење храна да е стабилно наместенна цврста и рамна подлога. Сложите ги послужавниците за сушење храна и приклучите го апаратот на електрична мрежа. Висината на апаратот за сушење можете да ја зголемите од 306 mm на 395 mm, и тоа така да горните послужавници ги употребите како продолжетоци за долните. Така можете да сушите и поголеми парчиња храна. Апаратот е така подготвен за употреба.

УПОТРЕБА НА АПАРАТОТ

1. На послужавниците ставите чиста храна. Внимавајте да не ги преоптоварите послужавниците и да поединечни парчиња храна не се покриваат. Затворите го капакот. Забелешка: секогаш најпрвин ставите храна во долниот послужавник и потоа по ред полните ги послужавниците кон врвот.
2. Приклучите го апаратот на електрична мрежа. При вклучување апаратот ќе записка. На екранот ќе биде прикажано времето на дотерување за време ("10:00") и температура ("75 °C"). При префрлување во состојба на подготвеност, знакот ":" на приказот на часовник (меѓу бројот часови и минути) ќе престане да трепка.
3. Кога е апаратот за сушење храна во состојба на подготвеност, притиснете го тастерот "TIMER". На екранот ќе биде прикажано времето. Со тастерите "+" и "-" дотерајте време за сушење, и тоа меѓу 0:30 и 19:30. При едно притиснување на тастерот "+" или "-" времето се менува за половина час (0:30). Ако го притесните тастерот "+" или "-" и го држите, дотераното време ќе се менува непрекинато. Три секунди по завршување со дотерувања на време, системот самодеејно ќе се префрли во

состојба на подготвеност, а дотерувањата на времето ќе бидат запаметени.

4. Кога е апаратот во состојба на подготвеност, притиснете го тастерот "TEMP". На екранот ќе биде прикажана температура. Со тастерите "+" и "-" ќе ја промените температурата на сушење во интервал меѓу "35 °C" и "70 °C". При секоје притиснување на тастерот "+" или "-" температурата ќе се промени за 5 °C. Ако го притиснете и држите тастерот "+" или "-", температурата ќе се менува непрекинато. Три секунди по дотерување температура, системот самостојно ќе потврди работење со моментално дотераната температура. На екранот во состојба на подготвеност ќе биде прикажано време.

Забелешка: За тенки или помали парчиња храна или за помала количина храна дотерајте пониска температура. Ако сушите дебели или големи парчиња храна или поголеми количини храна, изберете повисока температура. Со термостатот можете и да ја снижите температурата, кога е храната близу крајот на сушење. На тој начин полесно ќе го надзирате нивото на преостанатата влага во храната.

5. Кога ќе дотерате време и температура, притиснете го тастерот "Start/Reset". Најпрвин ќе почнат да работаат моторот и вентилаторот, а пет секунди подоцна и грејачот. Ќе почне да се одбројува дотераното време. Знакот ":" на екранот LED трепка.

6. За време процесот на сушење можете да го промените или проверите времето на сушење. Најпрвин притиснете го тастерот "TIMER", а потоа притиснете го тастерот "+" или "-". Ако двапати притиснете на тастерот TIMER, можете да го проверите дотераното време.

7. За време процесот на сушење можете да ја промените или проверите температурата. Најпрвин притиснете го тастерот "TEMP", а потоа притиснете го тастерот "+" или "-". По 5 секунди екранот ќе се врати на приказ на времето.

8. За време процесот на сушење двапати притиснете го тастерот "Start/Reset". Работењето и извршувањето на сите функции ќе биде привремено прекинато. При повторно притиснување на тастерот "Start/Reset" работењето ќе продолжи во начин, кој бил избран пред прекинувањето.

9. Ако во кој било начин на работење го притиснете тастерот "Start/Reset" и го држите повеќе од 3 секунди, работењето ќе запре и сите дотерувања се избришани. Апаратот за сушење храна ќе се врати во состојба на подготвеност.

10. Во состојба на подготвеност можете со притиснување на тастерот "Start/Reset" непосредно да го задвижите преземиот

циклус за сушење (време 10 часа, температура: 70 °C). Sprema потреба можете да го промените и времето за сушење и температурата.

11. Функцииски тастери: види Слика 3

12. Кога дотераното време истече, најпрвин ќе престане да работи грејачот. Вентилаторот ќе работи уште 10 секунди, а потоа апаратот 20 пати ќе записка (еднаш на секунда). Екранот ќе се врати во состојба на подготвеност, прикажани ќе бидат преземиите дотерувања за време и температура.

Забелешка: Погрижете се подножјето на вентилаторот за време работење да биде секогаш на свое место. Ако нема време сета храна да би се исушила во еден ден, продолжете наредниот ден. Во овој случај чувајте ја храната во соодветна амбалажа, односно полиетиленска кеса и ставите ја во замрзнувач.

13. Исклучите го апаратот од електричната мрежа..

Забелешка: Препорачуваме да употребите барем три послужавници, без оглед на тоа дали има на сите храна или не.

СОВЕТИ:

- Апаратот за сушење храна има пет сложливи послужавници. Опремен е исто така и со заштита против прегревање. Во подножјето на апаратот се наоѓаат грејачи, мотор, вентилатор и термостат. .

- Процепите на послужавникот овозможуваат циркулација на воздухот.

- Воздух, загреан со надзор на температурата, циркулира од подножјето на апаратот за сушење храна низ секој од петте послужавници и капакот и одводува влага од храната.

- Времето за сушење може да се менува со оглед на влажноста на храната и воздухот.

Апаратот за сушење храна употребувајте го во просторија каде нема многу прав и во која има доста воздух, топла и сува. Важно е и добро проветрување.

- **Овошје и зеленчук, исушени во вашиот апарат за сушење храна, ќе бидат на изглед поинакви од суво овошје и зеленчук од продавници со здрава прехрана и супермаркети. Причина за тоа е дека во вашиот апарат за сушење храна не се употребени конзерванси и вештачки средства за боене и дека остануваат само природни состојки.**

Бележење на влажноста и тежината на храната пред и по одредени циклуси на сушење може да ви биде во помош при подобрување на вашата техника на сушење во иднина.

СОВЕТИ ЗА СУШЕЊЕ:

Времето за сушење претходно обработено овошје се менува со оглед на следниве фактори:

- 1) дебелина на парчињата или резанките,
- 2) бројот на послужавници, употребени во процесот на сушење,
- 3) количината храна што ја сушите,
- 4) влагата или влажноста во вашата средина,
- 5) вашите желби со оглед на сушење поединечни видови храна.

Го препорачуваме следново:

- Секој час проверите како напредува сушењето.
- Ако забележите нерамномерно сушење, завртите и/или замените го редоследот на послужавниците.
- На пакетот со храна означите содржина, датум и тежина пред сушење. За информација во иднина може да биде корисно, ако наведете и време на сушење.
- Најдобри резултати при сушење храна ќе постигнете со претходно обработена храна.
- Правилно чување по сушење ќе припомогне кон тоа да храната остане во добра состојба и да ги зачува хранливите материји.

ЧУВАЊЕ

- Храната ставите ја на чување откако се олади.
- Храната ќе остане јадлива подолго, ако ја чувате во ладен, сув и темен простор.
- Од садот, односно амбалажата за исушена храна истиснете го сиот воздух што можете и непропустливо затворите.
- Оптимална температура за чување сува храна е 15 °C или помалку.
- Никогаш не ставајте на чувајте храна непосредно во метален сад.
- Не употребувајте амбалажа во која има "многу воздух" или која слабо затина.
- Во неделите по сушење повремено проверите ја влажноста на сувата храна. Ако во храната преостанала влага, наредниот пат сушите ја подолго време, да спречете да би се расипала.
- За да биде сувата храна што поквалитетна, сушено овошје, зеленчук, билки, оревчиња и леб чувајте во ладилник или замрзнувач најмногу една година.
- Сушено месо, живина и риби чувајте најмногу три месеци во ладилник, односно 1 година во замрзнувач.

ЧИСТЕЊЕ И ОДРЖУВАЊЕ

По употреба исклучите го апаратот за сушење храна од приклучницата и почекајте да се олади. Со мека четка остраните евентуални остатоци од храна што би се залепиле на послужавниците. Пред да го ставите на чување апаратот за сушење, исушите ги сите делови со сува крпа. Површината на кукиштето исчистете ја со водена крпа.

Со хартиени крпи отстраните евентуална излишна маринада.

Не чистете го апаратот со агресивни хемикалии или груби, односно материји за брусење, бидејќи така можете да ја оштетите површината.

ОТСТРАНУВАЊЕ НА ОТПАДОЦИ

Симболот  на производот или амбалажата означува дека овој производ не е дозволено да се третира како отпад од домаќинство. Однесете го на соодветно собирно место за рециклирање електрична и електронска опрема. Со грижа за правилно отстранување на овој производ ќе придонесете кон препречување на штетни последици за животната средина и здравјето на луѓето, кое во спротивен случај би можело да ги предизвика несоодветно постапување со овој производ по крајот на неговиот век на траење. За понатамошни и подетални информации за рециклирање на овој производ, ве молиме, обратете се до надлежен локален орган, нивна служба за отстранување на отпадоци или до продавницата во која сте го купиле апаратот.

Гаранција и сервис

Ако ви се потребни информации или имате тешкотии при употреба на апаратот, викните Центар за помош на купувачи на Gorenje во вашата држава (телефонски број е наведен во меѓународниот гарантен лист). Ако во вашата држава нема Центар за помош на купувачи, викните сервисно одделение на Gorenje за апарати за домаќинство.

Само за лична употреба!

**GORENJE
ВИ ПОСАКУВА ГОЛЕМО ЗАДОВОЛСТВО
ПРИ УПОТРЕБА НА ВАШИОТ АПАРАТ.**

Си придржуваме право до какви било промени.

1. Control panel
2. Base
3. Underpart
4. Adjustable trays
5. Cover
6. Clip

CONNECTION

Check the mains voltage stated on the appliance. Unwind and straighten the power cord before use.

GETTING STARTED

Remove any packing from the product. Place the packing inside the box and either store or dispose of responsibly.

SAFETY INSTRUCTIONS

The following basic precautions should always be observed when using the electrical appliance. PLEASE READ THESE INSTRUCTIONS CAREFULLY BEFORE USE AND RETAIN FOR FUTURE REFERENCE

1. This appliance can be used by children aged 8 years and above and persons with reduced physical, sensory or mental capabilities or lack of experience and knowledge under supervision or if they have been given instruction concerning safe use of the appliance and if they understand the hazards involved. Children shall not play with the appliance. Cleaning and user maintenance shall not be made by children unless they are older than 8 and supervised. Keep the appliance and its cord out of reach of children younger than 8 years.
2. This food dehydrator is designed for DOMESTIC USE ONLY and it is not suitable for commercial use. Do not use it outdoors.
3. When using the food dehydrator make sure that it is placed on a flat, level and sturdy surface; ensure there is no risk of it falling and that the surface can support the weight of the unit during use.
4. Failure to follow all instructions herein may result in electric shock, fire or serious personal injury. The warnings, cautions and instructions discussed in this instruction manual cannot cover all possible conditions and situations that may occur while the product is in use
5. Do not leave the food dehydrator unattended during use.
6. Always keep the food dehydrator out of children's reach as they are unable to recognize the hazards associated with incorrect handling of electrical appliances.
7. This appliance is not intended for use by persons (including children) with reduced physical, sensory or mental capabilities or lack of experience and knowledge unless they have been given instructions concerning use of the appliance or they are supervised by a person responsible for their safety.
8. Before plugging the food dehydrator into the power mains, check if the voltage and power supply comply with the specifications on the food dehydrator's rating label.
9. Make sure that the food dehydrator is switched off and remove the plug from the wall power outlet when it is not in use; before cleaning and during repairs.
10. Ensure that the food dehydrator and power cord are not placed over sharp edges and keep them away from hot objects and open flames; otherwise the plastic will melt, which can result in a fire.
11. Under no circumstances should the food dehydrator or the plug be immersed in water or any other liquid. Do not use the appliance with wet hands.
12. Check the food dehydrator and power cord regularly for damage.
13. Do not use the food dehydrator if there is any damage to the plug or cord, following a malfunction, or after it has been dropped or damaged in any way.
14. If the supply cord is damaged, it must be replaced by the manufacturer, its service agent or a similarly qualified person in order to avoid hazard.
15. Repairs to the food dehydrator should only be performed by a qualified electrician. Improper repairs may put the user at risk.
16. None of the product parts are dishwasher safe unless explicitly specified otherwise.
17. Always turn off the power at the power outlet before inserting or removing the plug. Remove by holding the plug; do not pull on the cord.
18. Do not use your appliance with an extension cord unless this cord has been checked and tested by a qualified technician.
19. Never use an unauthorized attachment.
20. Avoid contact with moving parts. Keep hands, hair, clothing, spatulas and other utensils away during operation to reduce the risk of injury to persons and/or damage to the machine.
21. Please do not turn the draught of engine towards others or tinder.
22. Please do not keep the appliance next to a

source of heat. Make sure the plug is not squeezed or pressed; otherwise it will cause a fire or electric shock.

23. If you pass this appliance on to a third party, these operating instructions must also be handed over.

CAUTION

- To reduce the risk of electric shock, do not immerse or expose the product, flexible cord or plug to rain, moisture or any liquid.
- Do not use the product near baths, basins or other vessels containing water or other liquids, or when standing in or on damp or wet surfaces. Don't keep the device in the watery environment;
- Keep the device away the place of high temperature, ray and wetly.
- Don't operate the device with wet hands.
- Please turn off the power supply in the watery environment.
- In the event where the appliance is dropped into the water, turn off the power at the power outlet and remove the plug immediately. **DO NOT REACH INTO THE WATER TO RETRIEVE IT.**
- It is important to note that the appliance will have to be inspected by a qualified technician before using it again.

ATTENTION! Do not run the appliance for more than 20 hours in one single use. After 20 hours, press the "Start/Reset" button twice. Unplug and let it cool down for at least 2 hours before operating again.

- Do not operate near gas spray cans.
- Incorrect operation and improper handling can lead to malfunction of the appliance and injuries to the user.
- The power cord can not be squeezed by something heavy or sharp, otherwise it will cause a fire or electric shock.
- The temperature of accessible surface may be **HIGH** when the appliance is operating.

FEATURE OF DEHYDRATOR

This unit features an automatic fan which circulates warm air to ensure even drying! Dried foods make a great snack because they retain nearly all of their nutritional value and flavour.

- Perfect way to preserve fruit, snacks, vegetables, bread, flowers and more.
- Adjustable trays: five easily stackable trays.
- Trays are easy to clean.
- Sophisticated rounded design.

- Transparent trays allow you to check the food status.

BEFORE USE:

Cleaning:

Before using the appliance for the first time, wipe all parts of the appliance. Clean the 5 trays with a lightly moistened cloth. Use detergent as needed.

Do not wash the BASE in a dishwasher or immerse it in water or any other liquid!!!

After cleaning, the unit must be run in for 30 minutes. Do not place any food in the dehydrator during this period. **Any smoke or smells produced during this procedure are normal.**

Please ensure sufficient ventilation. After the run in period, rinse the racks in water and dry all parts. This procedure is only necessary before using a new appliance for the first time. **(DO NOT WASH THE BASE!!!)**

Unplug the dehydrator from the power supply and let it cool down before cleaning. Use a soft brush to remove any food stuck to the surface. Dry all parts before storing the dehydrator.

Do not clean the appliance with aggressive chemicals or abrasives as this may damage the surface.

ASSEMBLING THE APPLIANCE:

Make sure that the dehydrator sits steadily on a solid, level surface. Stack the drying trays and connect the plug into a wall socket. The height of dehydrator can be increased from 306 mm to 395 mm by turning the upper trays into the clips for lower ones, which makes it possible to dry larger chunks food. The dehydrator is now ready for use.

USING THE APPLIANCE

1. Put clean food onto the trays. Do not overload the trays and make sure particular chunks of food do not overlap. Close the cover.

Note: always start loading the food from the bottom tray to the top tray.

2. Plug the dehydrator into a wall outlet. There is a beep sound at the beginning when it starts up. The LED screen will show default time setting "10:00" and temp setting "70°C". When it switches to standby mode, the signal ":" between the time figures (hours and minutes) does not flash.

3. When the dehydrator is in the standby mode, press the "TIMER" button to display the time on LED screen. Use "+" or "-" button to change the drying time accordingly, setting it to a value between "0:30" and "19:30". Press "+" or "-" button once; the time increment or decrement is 30 minute/press. If you press and hold the "+" or "-" button for a long time, the setting will increase or decrease continuously. 3 seconds after finishing

with the drying time settings, the system will automatically switch to standby mode in the current time setup.

4. When the appliance is in the standby mode, press the "TEMP" button and LED screen will display the temperature. Use the "+" or "-" button to change the drying temperature as needed between "35°C" and "70°C". Each time you press "+" or "-", temperature will change by 5°C. If you press and hold the "+" or "-" button, temperature setting will be increased or decreased continuously. 3 seconds after the drying temperature is set, the system automatically confirms operation with the current temperature setup. LED screen will display the time in standby mode.

Note: Set low temperature for thin/small pieces of food or for a small load of food. Set high temperature for drying thick/big pieces of food and large loads. The thermostat can also be used to decrease the temperature as the food is near the end of its drying cycle, which makes it easier to control the final moisture level in the food.

5. After setting time and temperature, press the "Start/Reset" button, Motor and fan will start first; the heating element will start to operate 5 seconds later. Set time begins to count down; the signal ":" on the LED screen flashes.

6. During the drying process, you can change or check the drying time. Press the "TIMER" button first, then press the "+" or "-" button. If you press the "TIMER" button twice, you can check the set time.

7. During the drying process, you can change or check the drying temperature. Press the "TEMP" button first, then press the "+" or "-" button. After 5 seconds, LED screen will switch back to time display mode.

8. During drying process, press the "Start/Reset" button twice; all functions will be paused. Press "Start/Reset" button one more time to resume operation in the mode that was active before the pause.

9. In any function mode, press the "Start/Reset" button for more than 3 seconds. Current work status stops and all setups are cleared. The dehydrator will go back to standby mode.

10. In standby mode, you can press the "Start/Reset" button directly to start the default drying cycle (TIME: 10 hours, TEMPERATURE: 70°C). You also can change the drying time and temperature if needed.

11. Function buttons as below: see Picture 3

12. When the set time counts down to "0:00", the heating element stops working first. The fan will continue running for 10 seconds and the buzzer will beep 20 times (once per second). The LED screen switches to standby mode at default time and temperature settings.

Note: Make sure that the fan base is always in place when operating the dryer. If you do not have time to dry all the food in one day, you can dry it the next day. In this case, you should store the food in a container/polyethylene bag and put it in the freezer.

13. Unplug the unit from the power mains.

Note: It is recommended to stack at least 3 trays, whether there is food on them or not.

HINTS:

· This dehydrator includes 5 stackable transparent trays and it features overheat protection. The base contains heating elements, motor, fan and thermostat.

· The air vents on the tray allow air to circulate.

· Using temperature-controlled heating, air is circulated from the base of the dehydrator to each of the five trays and the cover to eliminate moisture from food.

· Depending on the moisture in the food and the humidity in the air, drying time can change. Use the dryer in a dust free, well ventilated, warm and dry room. Good ventilation is also important.

· **Fruit and vegetables dried in your food dehydrator will be different in appearance from those sold in health food stores and supermarkets. This is because your food dehydrator uses no preservatives, no artificial colouring and only natural additives.**

Recording humidity and weight of the food before and after particular drying times will be helpful for improving your drying techniques in the future.

DRYING TIPS:

Drying time for pre-treated fruit will vary according to the following factors:

- 1) thickness of pieces or slices
- 2) number of trays used in the drying process
- 3) volume of food being dried
- 4) moisture or humidity in your environment
- 5) your preferences of drying for each type of dried food

It is recommended to:

- Check your food every hour.
- Rotate and/or re-stack your trays if you notice uneven drying.
- Label food with contents, date and weight before drying. It will also be helpful to note the drying time for future reference.
- Pre-treated food will give the best effect in drying.
- Correct food storage after drying also will help to keep food in good condition and preserve the nutrients.

STORAGE

- Store food only after it has cooled down.
- Food can be kept longer if stored in a cool, dry and dark place.
- Remove all the air you possibly can from the storage container and close tightly.
- Optimal storage temperature is 15°C or lower.
- Never store food directly in a metal container.
- Avoid containers that “breathe” or have a weak seal.
- Check the contents of your dried food for moisture during the weeks following dehydration. If there is moisture inside, you should dehydrate the contents for a longer time to avoid spoilage.
- For best quality, dried fruit, vegetables, herbs, nuts, and bread should not be kept for more than 1 year if kept in the refrigerator or freezer.
- Dried meats, poultry and fish should be stored for no more than 3 months if kept in the refrigerator, or 1 year if kept in the freezer.

CLEANING AND MAINTENANCE

After use, unplug the dehydrator from the power supply and let it cool down before cleaning. Use a soft brush to remove food stuck to the trays. Dry all parts with a dry cloth before storing the dehydrator. Clean the surface of the housing with a wet cloth.

Use paper towels to remove any excess marinade. Do not clean the appliance with aggressive chemicals or abrasives to avoid damaging the surface.

WASTE DISPOSAL

The symbol  on the product or on its packaging indicates that this product may not be treated as household waste. Instead it shall be handed over to the applicable collection point for the recycling of electrical and electronic equipment. By ensuring this product is disposed of correctly, you will help prevent potential negative consequences for the environment and human health, which could otherwise be caused by inappropriate waste handling of this product. For more detailed information about recycling of this product, please contact your local city office, your household waste disposal service or the shop where you purchased the product.

Guarantee & service

If you need information or if you have a problem, please contact the Gorenje Customer Care Centre in your country (you can find the phone number in the worldwide guarantee leaflet). If there is no Customer Care Centre in your country, please contact your local Gorenje dealer or contact the Service department of Gorenje domestic appliances.

For personal use only!

**GORENJE
WISHES YOU A LOT OF PLEASURE
WHEN USING YOUR APPLIANCE**

MANUAL DE INSTRUCȚIUNI

RO

1. Panou de control
2. Bază
3. Parte inferioară
4. Tăvi ajustabile
5. Capac
6. Clemă

RACORDARE

Verificați voltajul prizelor indicat pe aparat. Desfaceți și îndreptați cablul de alimentare înainte de utilizare.

ETAPE PREGĂTITOARE

îndepărtați ambalajul produsului.

Puneți ambalajul în cutie și depozitați-l sau eliminați-l în mod responsabil.

INSTRUCȚIUNI DE SIGURANȚĂ

Măsurile de precauție de mai jos trebuie respectate de fiecare dată când utilizați aparatul electric.

VĂ RUGĂM SĂ CITIȚI CU ATENȚIE ACESTE INSTRUCȚIUNI ÎNAINTE DE UTILIZARE ȘI SĂ LE PĂSTRAȚI PENTRU CONSULTAREA ULTERIOARĂ

1. Acest aparat poate fi folosit sub supraveghere de către copii cu vârsta de 8 ani și mai mare și de către persoane cu capacități fizice, senzoriale sau mentale reduse sau fără experiența și fără cunoștințele necesare, sau

- dacă acestea au primit instrucțiuni cu privire la utilizarea în siguranță a aparatului și dacă înțeleg riscurile implicate. Copiii nu se vor juca cu aparatul. Curățarea și întreținerea nu vor fi efectuate de copii decât dacă au peste 8 ani și sub supraveghere. Nu lăsați aparatul și cablul său de alimentare la îndemâna copiilor cu vârsta sub 8 ani.
2. Acest deshidrator de alimente este creat DOAR PENTRU UZ CASNIC și nu este destinat uzului comercial. Nu îl folosiți în spații deschise.
 3. Atunci când folosiți deshidratorul de alimente asigurați-vă că acesta este așezat pe o suprafață plană, dreaptă și rezistentă; asigurați-vă că nu există riscul ca acesta să cadă și că suprafața poate susține greutatea aparatului în timpul utilizării.
 4. Nerespectarea acestor instrucțiuni poate crea risc de șoc electric, incendiu sau vătămare corporală gravă. Avertismentele, măsurile de precauție și instrucțiunile indicate în acest manual de instrucțiuni nu pot acoperi toate condițiile și situațiile posibile care pot interveni în timpul funcționării aparatului.
 5. Nu lăsați deshidratorul de alimente nesupravegheat în timpul utilizării.
 6. Nu lăsați deshidratorul de alimente la îndemâna copiilor, pentru că aceștia nu pot identifica riscurile asociate utilizării greșite a aparatelor electrice.
 7. Acest aparat nu poate fi folosit de către persoane (inclusiv copii) cu capacități fizice, senzoriale sau mentale reduse sau fără experiența și cunoștințele necesare decât dacă au primit instrucțiuni cu privire la utilizarea aparatului sau dacă sunt supravegheate de către o persoană responsabilă pentru siguranța lor.
 8. Înainte de a conecta deshidratorul de alimente la priză, asigurați-vă că tensiunea și sursa de alimentare corespund specificațiilor de pe eticheta cu caracteristici tehnice a deshidratorului de alimente.
 9. Asigurați-vă că deshidratorul de alimente este oprit și scoateți ștecărul din priză de perete atunci când nu este în funcționare, înainte de curățare și în timpul lucrărilor de reparație.
 10. Asigurați-vă că deshidratorul de alimente și cablul de alimentare nu sunt așezate pe margini ascuțite și țineți-le la distanță de obiecte încinse și flacără deschisă; în caz contrar, plasticul se va topi, ceea ce poate genera un incendiu.
 11. Deshidratorul de alimente sau cablul de alimentare nu pot fi scufundate în apă sau în alte lichide. Nu folosiți aparatul dacă aveți mâinile ude.
 12. Verificați în mod regulat deshidratorul de alimente și cablul de alimentare pentru a depista eventualele avarii.
 13. Nu folosiți deshidratorul de alimente dacă există avarii ale ștecărului sau ale cablului de alimentare, ca urmare a unei defecțiuni, sau dacă acesta a fost scăpat sau avariat în orice fel.
 14. În cazul defecției cablului de alimentare acesta trebuie înlocuit de către producător, agentul de service al acestuia sau o persoană cu calificare similară, pentru a evita orice pericole.
 15. Lucrările de reparație asupra deshidratorului de alimente trebuie efectuate doar de către un electrician calificat. Lucrările de reparație necorespunzătoare pot pune utilizatorul în pericol.
 16. Niciuna dintre componentele produsului nu pot fi spălate în mașina de spălat vase, decât dacă acest lucru este specificat în mod clar.
 17. Opriti întotdeauna alimentarea prizei înainte de a introduce sau scoate ștecherul. Scoateți din priză ținând ștecărul; nu trageți de cablul de alimentare.
 18. Nu folosiți aparatul cu un cablu de alimentare decât dacă respectivul cablu a fost verificat și testat de către un tehnician calificat.
 19. Nu folosiți niciodată dispozitive neautorizate.
 20. Evitați contactul cu componentele aflate în mișcare. Țineți mâinile, părul, hainele, spatulele și alte ustensile la distanță în timpul funcționării pentru a reduce riscul de vătămare corporală și/sau de avariere a aparatului.
 21. Vă rugăm să nu întoarceți tirajul motorului spre alte persoane sau materiale.
 22. Vă rugăm să nu țineți aparatul în apropierea unei surse de căldură. Asigurați-vă că ștecărul nu este strâns sau presat; în caz contrar, acesta poate genera incendiu sau șoc electric.
 23. Dacă transferați acest aparat către o altă persoană, trebuie predate și aceste instrucțiuni de utilizare.

ATENȚIE

- Pentru a reduce riscul de șoc electric nu scufundați sau expuneți produsul, cablul de alimentare sau ștecărul la ploaie, umezeală sau alte lichide.
- Nu folosiți produsul în apropierea căzilor, chiuvetelor sau a altor vase care conțin apă sau alte lichide, sau atunci când stați pe suprafețe umede sau ude. Nu țineți aparatul într-un mediu umed.
- Nu lăsați aparatul în spații cu temperaturi ridicate, radiații și umezeală.
- Nu operați aparatul cu mâinile ude.
- Vă rugăm să opriți alimentarea cu energie electrică în mediile umede.
- În cazul în care aparatul este scăpat în apă, opriți alimentarea cu energie de la priză și

scoateți ștecărul imediat. **NU ÎNCERCAȚI SĂ ÎL SCOATEȚI DIN APĂ.**

- Trebuie reținut faptul că aparatul va trebui verificat de către un tehnician calificat înainte de a fi utilizat din nou.

ATENȚIE! Nu folosiți aparatul mai mult de 20 de ore la o singură utilizare. După 20 de ore, apăsați de două ori butonul „Start/Reset”. Scoateți-l din priză și lăsați-l să se răcească timp de cel puțin 2 ore înainte de a îl folosi din nou.

- Nu folosiți aparatul în apropierea recipientelor cu spray.
- Folosirea incorectă și manipularea necorespunzătoare pot determina avarierea aparatului și vătămarea corporală a utilizatorului.
- Cablul de alimentare nu poate fi strivit de obiecte grele sau ascuțite, în acest caz putând genera un incendiu sau un șoc electric.
- Temperatura suprafeței exterioare poate fi **RIDICATĂ** atunci când aparatul este în funcțiune.

CARACTERISTICILE DESHIDRATORULUI

Acest aparat dispune de un ventilator automat care circulă aerul cald pentru a asigura o deshidratare uniformă! Alimentele deshidratate pot fi o foarte bună gustare pentru că își păstrează aproape întreaga valoare nutrițională și aroma.

- Modul perfect de a conserva fructe, gustări, legume, pâine, flori și multe altele.
- Tăvi ajustabile: cinci tăvi ușor de depozitat.
- Tăvile sunt ușor de curățat.
- Design rotund sofisticat.
- Tăvile transparente vă permit să verificați starea alimentelor.

ÎNAINTE DE UTILIZARE:

Curățare:

Înainte de a folosi aparatul pentru prima dată, ștergeți toate componentele acestuia. Curățați cele 5 tăvi cu o cârpă umedă. Folosiți detergent dacă este necesar. **Nu spălați BAZA în mașina de spălat vase și nu o scufundați în apă sau în alte lichide!!!**

După curățare, aparatul trebuie să funcționeze gol timp de 30 de minute. Nu puneți alimente în el în acest interval. **Fumul sau mirosurile emanate în timpul acestei proceduri sunt normale. Vă rugăm să asigurați o ventilație corespunzătoare.** După această perioadă de funcționare, clătiți tăvile în apă și ștergeți toate componentele. Această procedură este necesară

doar înaintea primei utilizări a unui aparat nou. **(NU SPĂLAȚI BAZA!!!)**

Scoateți deshidratorul din priză și lăsați-l să se răcească înainte de a-l curăța. Folosiți o perie moale pentru a îndepărta resturile de alimente de pe suprafață. Ștergeți toate componentele înainte de a strânge deshidratorul.

Nu curățați aparatul cu produse chimice agresive sau abrazive, pentru că acestea pot avaria suprafața.

ASAMBLAREA APARATULUI:

Asigurați-vă că deshidratorul este așezat pe o suprafață sigură, dreaptă. Așezați tăvile uscate și introduceți ștecărul în priză. Înălțimea deshidratorului poate fi crescută de la 306 mm la 395 mm dacă tăvile de sus sunt folosite pe post de cleme pentru cele de jos, făcând astfel posibilă deshidratarea alimentelor de dimensiuni mai mari. Acum deshidratorul este pregătit pentru a fi folosit.

FOLOSIREA APARATULUI

1. Puneți alimentele spălate în tăvi. Nu supraîncărcați tăvile și asigurați-vă că nu există bucăți de mâncare ce depășesc marginile. Puneți capacul.

Notă: începeți să încărcați alimentele de la tava de jos înspre tava de sus.

2. Conectați deshidratorul la priză de perete. Când acesta pornește se aude un sunet „beep”. Ecranul LED va indica durata standard „10:00” și temperatura setată „70°C”. Atunci când trece în modul de așteptare (*standby*), indicatorul „-” aflat între cifrele care indică timpul (ore și minute) nu palpăie.

3. Când deshidratorul este în modul de așteptare (*standby*), apăsați butonul „TIMER” (*temporizator*) pentru a afișa durata pe ecranul LED. Folosiți butonul „+” sau „-” pentru a modifica durata de deshidratare în mod corespunzător, setând la o valoare cuprinsă între „0:30” și „19:30”. Apăsând o dată butonul „+” sau „-”, durata crește sau scade cu 30 de minute/apăsare. Dacă țineți apăsat mai mult timp butonul „+” sau „-”, durata setată va crește sau va scădea în mod continuu. La 3 secunde după finalizarea setărilor pentru durata de deshidratare, sistemul va trece automat la modul de așteptare (*standby*) din setarea curentă a duratei.

4. Atunci când aparatul este în modul de așteptare (*standby*), apăsați butonul „TEMP”, iar ecranul LED va afișa temperatura. Folosiți butonul „+” sau „-” pentru a modifica temperatura de deshidratare, după cum este necesar, între „35°C” și „70°C”. La fiecare apăsare a butonului „+” sau „-”, temperatura se va schimba cu 5°C. Dacă țineți apăsat mai mult timp butonul „+” sau „-”, temperatura setată va crește sau va scădea în

mod continuu. La 3 secunde după finalizarea setărilor pentru temperatura de deshidratare sistemul va trece automat la modul de așteptare (*standby*) din setarea curentă a temperaturii. Ecranul LED va afișa durata în modul de așteptare (*standby*).

Notă: Setează o temperatură scăzută pentru bucățile mici/subțiri de alimente sau pentru cantitățile mici de alimente. Setează o temperatură ridicată pentru a deshidrata bucățile groase/mari de alimente sau pentru cantitățile mari. Termostatul poate fi folosit și pentru a reduce temperatura pe măsură ce alimentele se apropie de finalul ciclului de deshidratare, facilitând controlul asupra nivelului final de umiditate din alimente.

5. După setarea duratei și a temperaturii, apăsați butonul „Start/Reset”. Mai întâi vor porni motorul și ventilatorul; elementul de încălzire va începe să funcționeze 5 secunde mai târziu. Durata setată începe să se scurgă; semnalul „:” de pe ecranul LED pâlpâie.

6. În timpul procesului de deshidratare puteți modifica sau verifica durata de deshidratare. Mai întâi, apăsați butonul „TIMER” (*temporizator*), iar apoi apăsați butonul „+” sau „-”. Dacă apăsați de două ori butonul „TIMER” (*temporizator*), puteți să verificați durata setată.

7. În timpul procesului de deshidratare puteți modifica sau verifica temperatura de deshidratare. Mai întâi apăsați butonul „TEMP”, iar apoi apăsați butonul „+” sau „-”. După 5 secunde ecranul LED va reveni la modul de afișare a duratei.

8. În timpul procesului de deshidratare apăsați de două ori butonul „Start/Reset”; toate funcțiile vor fi oprite temporar. Apăsați din nou butonul „Start/Reset” o singură dată pentru a relua funcționarea în modul care era activ înainte de pauză.

9. În orice mod de funcționare, apăsați butonul „Start/Reset” timp de peste 3 secunde. Modul curent de lucru se oprește și toate setările sunt șterse. Deshidratorul va intra din nou în modul de așteptare (*standby*)

10. În modul de așteptare (*standby*) puteți apăsa direct butonul „Start/Reset” pentru a începe ciclul de deshidratare prestabilit (DURATA: 10 ore, TEMPERATURA: 70°C). De asemenea, puteți modifica durata și temperatura de deshidratare după cum este necesar.

11. Butoanele asociate funcțiilor sunt cele de mai jos: a se consulta Figura 3

12. Atunci când durata setată ajunge la „0:00”, primul element care se oprește este cel de încălzire. Ventilatorul va continua să funcționeze timp de 10 secunde, iar semnalul sonor se va auzi de 20 de ori (o dată pe secundă). Ecranul LED trece la modul de așteptare (*standby*) din durata și temperatura prestabilite.

Notă: Asigurați-vă că baza ventilatorului este în locul potrivit atunci când deshidratorul este în funcțiune. Dacă nu aveți timp să deshidratați toate alimentele într-o singură zi, puteți definitivă procesul în ziua următoare. În acest caz, ar trebui să puneți alimentele într-un recipient/pungă de polietilenă și să le păstrați în priză.

13. Scoateți aparatul din priză.

Notă: Se recomandă să așezați cel puțin 3 țavi, indiferent dacă ele conțin sau nu alimente.

SFATURI:

· Acest deshidrator are 5 țavi transparente care pot fi suprapuse și dispune de un sistem de protecție împotriva supraîncălzirii. Baza conține elementele de încălzire, motorul, ventilatorul și termostatul.

· Aerisirile tăvilor permit circulația aerului.

· Prin folosirea încălzirii la temperatură controlată aerul este direcționat de la baza deshidratorului către fiecare dintre cele cinci țavi și către capac pentru a elimina umezeala din alimente.

· În funcție de nivelul de umezeală din alimente și din aer, durata de deshidratare se poate modifica. Folosiți deshidratorul într-o încăpere curată, bine ventilată, caldă și uscată. O bună aerisire este de asemenea, importantă.

· **Fructele și legumele uscate în deshidratorul de alimente vor arăta altfel decât cele vândute în magazinele cu alimente sănătoase și în supermarket-uri. Motivul este faptul că deshidratorul de alimente nu folosește conservanți, coloranți artificiali și doar aditivi naturali.**

Notarea umidității și a greutateii alimentelor înainte și după anumite durate de uscare vă vor ajuta să vă îmbunătățiți pe viitor tehnicile de deshidratare.

SFATURI PENTRU DESHIDRATARE:

Durata de deshidratare pentru fructele tratate în prealabil variază în funcție de următorii factori:

- 1) Grosimea bucăților sau a feliilor
- 2) Numărul de țavi folosite în procesul de deshidratare
- 3) Volumul de alimente deshidratate
- 4) Umezeala sau umiditatea mediului
- 5) Preferințele dumneavoastră în ceea ce privește deshidratarea fiecărui tip de aliment

Se recomandă:

- Verificarea alimentelor la fiecare oră.
- Rotirea și/sau reașezarea tăvilor dacă observați că alimentele se deshidratează în mod neuniform.
- Etichetarea alimentelor cu conținutul, data și greutatea înaintea deshidratării. Acest lucru vă va fi de ajutor și pe viitor pentru a cunoaște durata de deshidratare.
- Alimentele tratate în prealabil vor da cele mai

bune rezultate în urma deshidratării.

- Depozitarea corectă a alimentelor după deshidratare va ajuta la păstrarea lor în bună stare și la menținerea valorii nutriționale.

DEPOZITARE

- Depozitați alimentele doar după ce acestea s-au răcit.
- Alimentele pot fi păstrate mai mult timp dacă sunt ținute într-un loc răcoros, uscat și întunecat.
- Pe cât posibil scoateți aerul din recipientul în care depozitați alimentele și sigilați-l bine.
- Temperatura optimă pentru depozitare este de 15°C sau mai scăzută.
- Nu depozitați alimentele direct într-un recipient din metal.
- Evitați recipientele care „respiră” sau nu se închid bine.
- Verificați nivelul de umiditate al alimentelor uscate în săptămânile care urmează procesului de deshidratare. Dacă există umezeală în interior, conținutul ar trebui deshidratat pentru o durată mai mare pentru a evita deteriorarea.
- Pentru cea mai bună calitate, fructele, legumele, plantele aromatizate, nucile și pâinea deshidratate nu trebuie ținute mai mult de 1 an dacă sunt păstrate în frigider sau în congelator.
- Preparatele din carne, carnea de pui și pește în formă deshidratată nu ar trebui păstrate mai mult de 3 luni, dacă acestea sunt păstrate la frigider sau 1 an dacă sunt păstrate la congelator.

CURĂȚARE ȘI ÎNTREȚINERE

După utilizare, scoateți deshidratorul din priză și lăsați-l să se răcească înainte de a-l curăța.

Folosiți o perie moale pentru a îndepărta alimentele rămase în tăvi. Ștergeți toate componentele cu o cârpă uscată înainte de a strânge deshidratorul. Curățați suprafața interioară cu o cârpă umedă.

Folosiți prosoape de hârtie pentru a șterge orice lichid în exces.

Nu curățați aparatul cu produse chimice agresive sau abrazive, pentru a evita deteriorarea suprafeței.

ELIMINAREA DEȘEURILOR

Simbolul  de pe produs sau de pe ambalajul acestuia indică faptul că produsul nu poate fi tratat ca deșeu menajer. În schimb, acesta va fi predat centrului de colectare destinat pentru reciclarea echipamentelor electrice și electronice. Asigurându-vă că eliminați în mod corect acest

produs, veți preveni eventualele consecințe negative asupra mediului înconjurător și a sănătății oamenilor, care pot fi generate de eliminarea necorespunzătoare a acestui produs. Pentru informații suplimentare referitoare la reciclarea acestui produs, vă rugăm să contactați biroul local, centrul de colectare a deșeurilor menajere sau magazinul de unde ați cumpărat produsul.

Garanție & service

Dacă aveți nevoie de informații sau dacă întâmpinați probleme, vă rugăm să contactați Centrul de Asistență Clienți Gorenje din țara dumneavoastră (puteți găsi numărul de telefon în broșura referitoare la garanție). Dacă în țara dumneavoastră nu există un Centru de Asistență Clienți, vă rugăm să contactați distribuitorul local Gorenje sau departamentul Service pentru aparate electrocasnice Gorenje.

Doar pentru uz personal!

GORENJE
VĂ DOREȘTE SĂ FOLOȘIȚI CU PLĂCERE
APARATUL DUMNEAVOASTRĂ

Ne rezervăm dreptul de a aduce orice modificări!

1. Panel sterowania
2. Podstawa
3. Dolne sito
4. Regulowane sito
5. Pokrywa
6. Zamknięcie

PODŁĄCZENIE

Sprawdzić należy żądane napięcie sieciowe, podane na urządzeniu.

Przed użytkowaniem należy odwinąć i wyprostować przewód przyłączeniowy (kabel).

PRZED PIERWSZYM UŻYTKOWANIEM

Z urządzenia należy usunąć całe opakowanie. Opakowanie można zachować bądź usunąć je w odpowiedzialny sposób.

WSKAZÓWKI DOTYCZĄCE BEZPIECZEŃSTWA

Użytkując urządzenia elektryczne, należy zawsze stosować się do poniższych zaleceń.

Prosimy, aby przed użytkowaniem urządzenia uważnie zapoznać się z treścią niniejszej instrukcji obsługi, którą należy zachować do ewentualnego późniejszego użytku.

1. Dzieci w wieku ośmiu lat oraz starsze dzieci, a także osoby o obniżonych możliwościach fizycznych, ruchowych lub psychicznych czy też osoby, którym brakuje doświadczenia lub wiedzy, mogą użytkować niniejsze urządzenie pod odpowiednią opieką lub też jeżeli wcześniej zostały odpowiednio pouczone o bezpiecznym użytkowaniu urządzenia oraz rozumieją zagrożenia, które mogą wynikać na skutek nieprawidłowego użytkowania tego urządzenia. Nie należy pozwolić, aby dzieci bawiły się urządzeniem. Dzieci powyżej 8 lat mogą czyścić urządzenie lub wykonywać prace związane z jego konserwacją jedynie pozostając pod odpowiednim nadzorem. Samo urządzenie oraz kabel przyłączeniowy nie powinny być dostępne dzieciom poniżej 8 roku życia.
2. Niniejsza suszarka spożywcza przeznaczona jest wyłącznie do użytku w gospodarstwie domowym i nie jest odpowiednia do użytkowania w celach komercyjnych. Nie należy jej używać na wylonym powietrzu.
3. Używając suszarki spożywczej należy zadbać, aby stała ona na równym i twardym podłożu. Należy sprawdzić, czy urządzenie

nie może spaść oraz czy powierzchnia, na której stoi, wytrzyma ciężar urządzenia podczas użytkowania.

4. Niezastosowanie się do tych wskazówek może grozić porażeniem prądem, pożarem lub ciężkimi obrażeniami ciała. Niemożliwym jest, aby za pomocą ostrzeżeń i wskazówek, podanych w niniejszej instrukcji obsługi, można było opisać lub wymienić wszystkie możliwe uwarunkowania czy też sytuacje, do których może dojść podczas użytkowania urządzenia.
5. Podczas działania suszarka spożywcza nie powinna być pozostawiona bez nadzoru.
6. Suszarka spożywcza nie powinna być dostępna dzieciom, ponieważ nie potrafią one przewidzieć, jakie niebezpieczeństwa mogą wynikać na skutek nieodpowiedniego użytkowania urządzeń elektrycznych.
7. Urządzenie nie jest przeznaczone do użytkowania przez osoby (włącznie z dziećmi) o ograniczonych możliwościach fizycznych, ruchowych lub psychicznych czy też osoby, którym brakuje doświadczenia lub wiedzy, chyba że użytkują urządzenie pod odpowiednią opieką lub też jeżeli stosują się do zaleceń osób, odpowiedzialnych za ich bezpieczeństwo.
8. Zanim suszarka spożywcza zostanie podłączona do sieci elektrycznej, należy sprawdzić, czy napięcie i źródło zasilania odpowiadają parametrom, podanym na tabliczce znamionowej urządzenia.
9. Gdy urządzenie nie jest używane, należy wyciągnąć i wyciągnąć wtyczkę z gniazda sieciowego. Podobnie należy postąpić przed czyszczeniem czy też naprawą urządzenia.
10. Zarówno suszarka spożywcza jak i przewód przyłączeniowy nie powinny dotykać ostrych krawędzi. Należy również uważać, aby nie dotykały gorących powierzchni czy otwartego płomienia. W przeciwnym razie plastik może zacząć się palić, co może spowodować pożar.
11. Suszarki spożywczej lub wtyczki nie należy zanurzać w wodzie lub jakiegokolwiek innej cieczy. Urządzenia nie należy dotykać mokrymi rękami.
12. Należy regularnie sprawdzać, czy suszarka spożywcza i przewód przyłączeniowy nie zostały uszkodzone.
13. Suszarki spożywczej nie należy użytkować, jeżeli uszkodzona została wtyczka lub przewód przyłączeniowy. Urządzenia nie należy również użytkować, jeśli doszło do błędu podczas działania, jeżeli upadło na podłogę lub jest uszkodzone w jakikolwiek

- inny sposób.
14. Uszkodzony przewód przyłączeniowy może wymienić jedynie producent lub upoważniony serwis naprawczy czy też inna fachowo wykształcona osoba, ponieważ tego rodzaju zabiegi mogą grozić niebezpieczeństwem.
 15. Suszarkę spożywczą może naprawiać jedynie odpowiednio wyszkolony fachowiec, specjalizujący się w naprawach urządzeń elektrycznych. Niefachowe naprawy mogą zagrażać bezpieczeństwu użytkownika.
 16. Jeżeli nie zostało to podane inaczej, żadna część suszarki spożywczej nie nadaje się do mycia w zmywarce.
 17. Zanim wsunie się lub wyjmie wtyczkę z gniazdka, należy zawsze wyłączyć zasilanie w gniazdku sieciowym. Odłączając urządzenie z sieci elektrycznej, należy ciągnąć za wtyczkę, a nie za przewód przyłączeniowy (kabel).
 18. Urządzenia nie należy użytkować, stosując do tego przedłużacz, chyba że został on sprawdzony przez wykształconego fachowca, specjalizującego się w naprawach urządzeń elektrycznych.
 19. Nie należy stosować niezalecanych akcesoriów lub nastawek.
 20. Nie dotykać części będących w ruchu. Podczas działania należy uważać, aby ręce, ubranie, włosy, łyżki kuchenne i inne akcesoria kuchenne nie dotykały urządzenia. W ten sposób zmniejsza się niebezpieczeństwo obrażeń w przypadku osób i/lub uszkodzenia urządzenia.
 21. Prosimy, aby wydmuchiwanego z silnika gorącego powietrza nie kierować w stronę ludzi lub substancji zapalnych.
 22. Urządzenia nie należy stawiać w pobliżu źródła ciepła. Zadbaj należy, aby wtyczka nie została zgnieciona, gdyż może to spowodować pożar lub porażenie prądem.
 23. Przekazując niniejsze urządzenie osobie trzeciej, należy załączyć również instrukcję obsługi urządzenia.

UWAGA

- Aby zmniejszyć niebezpieczeństwo porażenia prądem, zarówno urządzenia, przewodu przyłączeniowego jak i wtyczki nie należy zanurzać w jakiegokolwiek cieczy, nie należy ich wystawiać na działanie deszczu, wilgoci lub substancji ciekłych.
- Urządzenia nie należy użytkować w pobliżu wanien, umywalk czy innych pojemników z wodą lub innymi płynami. Nie należy go również użytkować, stojąc na wilgotnej lub mokrej podłodze. Urządzenie nie powinno się znajdować w wilgotnym pomieszczeniu.
- Urządzenia nie należy wystawiać na

działanie wysokich temperatur, bezpośrednich promieni słonecznych oraz wilgoci.

- Urządzenia nie należy użytkować mokrymi rękami.
- Jeżeli w otoczenie urządzenia przedostanie się woda, należy je wyłączyć z sieci elektrycznej.
- Jeżeli urządzenie wpadnie do wody, należy odłączyć dopływ energii elektrycznej do gniazdka i natychmiast wyciągnąć gniazdko. **NIE PRÓBOWAĆ WYCIĄGNAĆ URZĄDZENIA Z WODY.**
- Przed kolejnym użytkowaniem powinien je przejrzeć fachowiec, specjalizujący się w naprawach urządzeń elektrycznych.

UWAGA! Urządzenie nie powinno działać nieprzerwanie dłużej niż przez 20 godzin. Po 20 godzinach należy dwukrotnie przycisnąć przycisk "Start/Reset". Wtyczkę należy urządzenie i odczekać przynajmniej dwie godziny, zanim się je ponownie włączy.

- Urządzenia nie należy stosować w pobliżu rozpylaczy w metalowych opakowaniach pod ciśnieniem.
- Nieprawidłowe użytkowanie oraz nieodpowiednie posługiwanie się urządzeniem może spowodować błąd w działaniu urządzenia lub obrażenia ciała użytkownika.
- Uważać należy, aby przewodu przyłączeniowego nie przygniatał żaden ciężki lub ostry przedmiot, ponieważ mogłoby to spowodować pożar lub porażenie prądem.
- Temperatura dostępnych powierzchni może w trakcie działania urządzenia mocno **wzrosnąć.**

ZASTOSOWANIE SUSZARKI SPOŻYWCZEJ

Urządzenie wyposażone jest w samoczynny wentylator, który dba o krążenie powietrza i zapewnia równomierne suszenie. Wysuszone żywność jest doskonałą przekąską, zachowuje bowiem prawie w całości wartość odżywczą i smak.

- Wspaniały sposób na konserwowanie owoców, przekąsek, warzyw, chleba, kwiatów itd.
- Regulowane sito: pięć sit, które się po prostu ustawia jedno na drugim.
- Czyszczenie sit nie jest skomplikowane.
- Mają ładny, zaokrąglony kształt.
- Przezroczystość sit daje możliwość kontrolowania przebiegu procesu suszenia.

PRZED PIERWSZYM UŻYTKOWANIEM:

Czyszczenie:

Przed pierwszym użytkowaniem urządzenia, należy przetrzeć wszystkie jego części składowe.

Pięć sit należy wyczyścić lekką wilgotną ściereczką. W razie potrzeby zastosować środek myjący. **Nigdy nie myć podstawy w zmywarce. Nigdy nie należy jej też zanurzać w wodzie lub innym płynie.**

Po wyczyszczeniu urządzenia należy uruchomić wstępnie na trzydzieści minut. W tym czasie w suszarce nie powinno być żywności. **Dym lub zapachy, wydostające się z urządzenia, są zjawiskiem normalnym. Pomieszczenie należy odpowiednio wywietrzyć.** Po wstępnym działaniu sita należy spłukać wodą i wysuszyć wszystkie elementy. Procedurę tę należy wykonać jedynie przed pierwszym użytkowaniem nowego urządzenia. **NIE NALEŻY MYĆ PODSTAWY URZĄDZENIA!**

Przed czyszczeniem suszarkę spożywczą należy wyłączyć z gniazdka i poczekać, aż się ochłodzi. Miekką szcztolką należy usunąć ewentualne pozostałości jedzenia, które przywarło do powierzchni. Zanim suszarka spożywcza zostanie schowana, należy osuszyć wszystkie jej części. Urządzenia nie należy czyścić za pomocą żrących środków chemicznych bądź innych agresywnych substancji polerujących, ponieważ można nimi uszkodzić powierzchnię.

SKŁADANIE URZĄDZENIA:

Zadbać należy, aby suszarka spożywcza była ustawiona stabilnie na twardym i równym podłożu. Sita do suszenia żywności należy położyć jedno na drugim i urządzenie podłączyć do sieci elektrycznej. Wysokość suszarki można powiększyć z 306 mm na 395 mm, a mianowicie w taki sposób, że górnych sit użyje się jako nakładek dla dolnych. W taki sposób można suszyć również większe kawałki jedzenia. Urządzenie jest gotowe do użytku.

OBŚLUGA URZĄDZENIA

1. Na sitach należy rozłożyć oczyszczoną żywność. Należy uważać, aby sit zbytnio nie obciążać oraz aby poszczególne kawałki jedzenia nie pokrywały jeden drugiego. Zamknąć należy pokrywę.

Uwaga: Zawsze należy najpierw nałożyć jedzenie na dolnym sicie, a następnie po kolei, kierując się do góry, napełnić pozostałe sita.

2. Urządzenie należy podłączyć do sieci elektrycznej. Urządzenie zasygnalizuje włączenie krótkim sygnałem dźwiękowym.

Na wyświetlaczu ukazane zostaną nastawione wstępnie wartości czasu ("10:00") i temperatury ("75 °C"). Po przełączeniu w stan gotowości przestanie pulsować symbol ":", znajdujący się na wyświetlaczu godziny (pomiędzy liczbą godzin i minut).

3. Gdy suszarka spożywcza znajdzie się w stanie gotowości, należy przycisnąć przycisk "TIMER".

Na wyświetlaczu ukaże się czas. Za pomocą przycisków "+" i "-" należy nastawić czas suszenia, a mianowicie w przedziale od 0:30 do 19:30. Po każdorazowym przyciśnięciu przycisku "+" lub "-" czas zmieni się o kolejne pół godziny (0:30). Przyciskając przycisk "+" lub "-" i go przytrzymując, wartość nastawionego czasu będzie się nieprzerwanie zmieniała. Trzy sekundy po zakończeniu ustawień czasowych, system automatycznie przełączy się w stan gotowości, a ustawienia czasowe będą zapisane.

4. Gdy urządzenie jest w stanie gotowości, należy przycisnąć przycisk "TEMP". Na wyświetlaczu ukaże się wartość temperatury. Za pomocą przycisków "+" i "-" należy nastawić temperaturę suszenia w interwale pomiędzy wartością "35 °C" i "70 °C". Po każdorazowym przyciśnięciu przycisku "+" lub "-" temperatura zmieni się o 5 °C. Przyciskając przycisk "+" lub "-" i go przytrzymując, wartość nastawionej temperatury będzie się nieprzerwanie zmieniała. Trzy sekundy po zakończeniu ustawień temperatury, system automatycznie potwierdzi obecnie nastawioną wartość temperatury. Na wyświetlaczu, w stanie gotowości, wyświetlony będzie czas.

Uwaga: W przypadku cięszych lub mniejszych kawałków żywności lub w przypadku mniejszej ilości żywności, należy nastawić niższą temperaturę. Susząc grubsze lub duże kawałki żywności lub jej większe ilości, należy wybrać wyższą temperaturę. Za pomocą termostatu można również obniżyć temperaturę, gdy proces suszenia żywności zbliża się do końca. W ten sposób można łatwiej nadzorować poziom wilgoci, pozostałej w żywności.

5. Po nastawieniu wartości czasu i temperatury, należy przycisnąć przycisk "Start/Reset". Najpierw zacznie działać silnik i wentylator, po upływie pięciu sekund włączy się również grzałka. Rozpocznie się odliczanie nastawionego czasu. Na wyświetlaczu LED pulsuje symbol ":",

6. Podczas procesu suszenia można zmienić lub sprawdzić czas suszenia. Najpierw należy przycisnąć przycisk "TIMER", a następnie należy przycisnąć przycisk "+" lub "-". Po dwukrotnym przyciśnięciu przycisku TIMER, można sprawdzić nastawiony czas.

7. Podczas procesu suszenia można zmienić lub sprawdzić temperaturę. Najprzej należy przycisnąć przycisk "TEMP", a następnie należy przycisnąć

przycisk "+" lub "-". Po 5 sekundach wyświetlacz powróci do wyświetlania czasu.

8. Jeżeli podczas procesu suszenia dwukrotnie przyciśnie się przycisk "Start/Reset", wówczas samo działanie jak i wykonywanie wszystkich funkcji zostanie chwilowo przerwane. Po ponownym przyciśnięciu przycisku "Start/Reset" działanie będzie kontynuowane w sposób, wybrany przed zatrzymaniem działania.

9. Jeżeli w jakimkolwiek trybie działania przyciśnie się przycisk "Start/Reset" i go przytrzyma na ponad 3 sekundy, działanie zatrzyma się i wszystkie ustawienia zostaną anulowane.

Suszarka spożywcza powróci do stanu gotowości.

10. W stanie gotowości można po przyciśnięciu przycisku "Start/Reset" bezpośrednio uruchomić zaprogramowany fabrycznie cykl suszenia (czas: 10 godzin, temperatura: 70 °C). W zależności od potrzeby można zmienić zarówno czas suszenia jak i temperaturę.

11. Przyciski funkcyjne: patrz Rysunek 3.

12. Gdy upływie nastawiony czas, w pierwszej kolejności przestanie działać grzałka. Wentylator będzie działał jeszcze przez 10 sekund, a następnie słychać będzie 20 sygnałów dźwiękowych (co sekundę jeden). Wyświetlacz powróci do stanu gotowości; ukazane będą fabryczne ustawienia czasu i temperatury.

Uwaga: Zadbaj należy, żeby podstawa z wentylatorem podczas działania była zawsze na swoim miejscu. Jeżeli nie ma czasu, aby całą żywność wysuszyć w ciągu jednego dnia, suszenie należy kontynuować następnego dnia. W takim wypadku jedzenie należy włożyć do odpowiedniego opakowania lub foliowej torebki i wstawić do zamrażarki.

13. Urządzenie należy odłączyć z sieci elektrycznej.

Uwaga: Zaleca się użyć przynajmniej 3 sit, niezależnie od tego, czy na wszystkich będzie żywność czy też nie.

WSKAZÓWKI:

· Suszarka spożywcza wyposażona jest w pięć dopasowanych do siebie sit. Posiada również zabezpieczenie przed przegrzaniem. W podstawie urządzenia znajdują się grzałki, silnik, wentylator oraz termostat.

· Sita posiadają szczeliny, które umożliwiają cyrkulację powietrza.

· Powietrze, ogrzane kontrolowaną temperaturą, krąży od podstawy suszarki spożywczej poprzez każde spośród pięciu sit, a następnie przez pokrywę, przez którą odprowadza wilgoć z żywności.

· Czas suszenia może się zmieniać w zależności od wilgotności żywności oraz powietrza. Suszarki spożywczej należy używać w pomieszczeniu, w którym nie ma kurzu, posiada dobrą wentylację,

jest ciepłe i suche. Ważne jest również wietrzenie pomieszczenia.

· **Owoce i warzywa, wysuszone w niniejszej suszarce spożywczej, będą wyglądały inaczej niż suche owoce i warzywa ze sklepów ze zdrową żywnością czy supermarketów. Spowodowane jest to tym, że w posiadanej suszarce spożywczej nie stosuje się konserwantów i sztucznych barwników oraz że pozostają jedynie naturalne składniki.**

Notowanie stopnia wilgotności na podstawie ciężaru żywności przed i po określonych cyklach suszenia może pomóc przy ulepszaniu techniki suszenia w przyszłości.

WSKAZÓWKI DOTYCZĄCE SUSZENIA:

Czas suszenia wstępnie przygotowanej żywności zmienia się w zależności od następujących czynników:

- 1) grubości kawałków lub plastrów,
- 2) ilości sit, używanych w procesie suszenia,
- 3) ilości suszonej żywności,
- 4) wilgoci lub wilgotności otoczenia,
- 5) indywidualnych wymagań, dotyczących suszenia poszczególnych rodzajów żywności.

Zalecamy, co następuje:

- Co godzinę należy sprawdzić, jak przebiega proces suszenia.
- Jeżeli zauważy się, że suszenie jest nierównomiernie należy obrócić i/lub zamienić kolejność sit.
- Na paczce z żywnością należy zapisać zawartość, datę oraz ciężar przed suszeniem. Aby doskonalić proces suszenia, korzystną będzie również informacja, dotycząca czasu suszenia.
- Najlepsze rezultaty w przypadku suszenia żywności osiąga się, wstępnie przygotowując żywność.
- Prawidłowe przechowywanie żywności po wysuszeniu pomoże zapewnić, aby żywność pozostała w dobrym stanie i zachowała substancje odżywcze.

PRZECHOWYWANIE

- Żywność należy przechowywać po jej ochłodzeniu.
- Żywność pozostanie dłużej świeża, jeżeli będzie przechowywana w chłodnym, suchym i ciemnym pomieszczeniu.
- Z naczynia bądź opakowania z suszoną żywnością należy wycisnąć całe powietrze, na ile to jest możliwe, oraz szczelnie je zamknąć.
- Optymalna temperatura przechowywania suszonej żywności to 15 °C lub mniej.

- Nigdy nie należy przechowywać żywności bezpośrednio w metalowym pojemniku.
- Nie należy stosować opakowań, które umożliwiają przepływ powietrza lub są nieszczelne.
- W kolejnych tygodniach po suszeniu należy od czasu do czasu sprawdzić wilgotność suchej żywności. Jeżeli w żywności pozostała wilgoć, następnym razem będzie trzeba ją suszyć dłużej niż poprzednio, aby zapobiec, by nie uległa zepsuciu.
- Aby sucha żywność była jak najlepszej jakości, suszone owoce, warzywa, zioła, orzeszki oraz chleb, należy przechowywać w chłodziarce lub zamrażarce najwyżej przez rok.
- Suszone mięso, drób i ryby można przechowywać najwyżej przez trzy miesiące w chłodziarce bądź przez rok w zamrażarce.

CZYSZCZENIE I KONSERWACJA

Po zakończeniu użytkowania, suszarkę spożywczą należy odłączyć z sieci elektrycznej i poczekać, aż się ochłodzi. Miękką szczotką należy usunąć ewentualne pozostałości jedzenia, które mogłyby przywrzeć do sit. Zanim suszarka zostanie schowana, wszystkie jej elementy należy osuszyć suchą ściereczką. Powierzchnię obudowy należy oczyścić wilgotną ściereczką. Za pomocą ręczników papierowych należy usunąć ewentualnie pozostały wyciekły sok. Urządzenia nie należy czyścić, używając przy tym agresywnych środków chemicznych czy też drapiących bądź szorujących substancji chemicznych, ponieważ mogłyby one uszkodzić powierzchnię.

USUWANIE ODPADÓW

Symbol  na produkcie lub jego opakowaniu oznacza, że produktu nie można traktować jako zwykłego odpadu komunalnego. Produkt należy wywieźć na odpowiednie miejsce zbierania w celu odzysku sprzętu elektrycznego i elektronicznego. Usuwanie produktu w prawidłowy sposób, pomaga się zapobiegać ewentualnym negatywnym skutkom oraz

wpływom na środowisko i zdrowie ludzi, które mogłyby się pojawić w przypadku nieprawidłowego usuwania produktu po jego wyeksploatowaniu. W celu uzyskania dokładniejszych informacji o usuwaniu i odzysku produktu, należy zwrócić się do organu administracji lokalnej, lokalnego przedsiębiorstwa komunalnego lub sklepu, w którym produkt ten został zakupiony.

Gwarancja i serwis naprawczy

Chcąc uzyskać informacje lub w razie jakichkolwiek problemów przy użytkowaniu urządzenia, należy skontaktować się z Centrum Obsługi Klienta firmy Gorenje w kraju zamieszkania (numer telefonu znajduje się na międzynarodowej karcie gwarancyjnej). Jeżeli Państwa kraju nie ma Centrum Obsługi Klienta, należy skontaktować się z działem serwisu urządzeń AGD firmy Gorenje.

Do użytku w gospodarstwie domowym!

GORENJE
ŻYCZY PAŃSTWU WIELE SATYSFAKCI
PODCZAS UŻYTKOWANIA WYBRANEGO
URZĄDZENIA.

Zastrzegamy sobie prawo do zmian.

NÁVOD NA OBSLUHU

SK

1. Ovládací panel
2. Základňa
3. Spodná časť
4. Nastavitelné zásobníky
5. Kryt
6. Uchytenie

Pripojenie

Skontrolujte napätie uvedené na spotrebiči. Pred použitím rozviňte a narovnajtie napájací kábel.

PRED SPUSTENÍM

Odstráňte všetky obaly zo spotrebiča. Obal umiestnite do škatule a odložte ju alebo zodpovedne zlikvidujte.

BEZPEČNOSTNÉ POKYNY

Nasledujúce pokyny by mali byť vždy dodržané pri používaní elektrických spotrebičov.

**POZORNE SI PREČÍTAJTE TENTO NÁVOD
A ODOĽŽTE SI HO PRE PRÍPAD BUDÚCEHO
POUŽITIA.**

1. Toto zariadenie môžu používať deti staršie ako 8 rokov a osoby so zníženými telesnými, zmyslovými alebo mentálnymi schopnosťami alebo s nedostatkom skúseností pod dozorom, alebo ak boli poučené o bezpečnom používaní spotrebiča a porozumeli príslušným rizikám. Nedovoľte deťom hrať sa so zariadením. Čistenie a údržba by nemala byť vykonávaná deťmi mladšími ako 8 rokov a bez dozoru. Spotrebič a napájací kábel držte z dosahu detí mladších ako 8 rokov.
2. Tento spotrebič je navrhnutý LEN PRE DOMÁCE POUŽITIE a a nie je vhodný pre komerčné použitie. Nepoužívajte ho v exteriéri.
3. Pri použití spotrebiča skontrolujte, že je umiestnený na rovnom a pevnom povrchu; zaistite, aby spotrebič nespadol a že povrch unesie hmotnosť spotrebiča.
4. Nedodržanie nasledovných pokynov môže mať za následok úraz elektrickou energiou, vznik požiaru alebo vážne zranenie. Výstrahy, upozornenia a pokyny uvedené v tomto návode nemôžu pokryť všetky možné okolnosti a situácie, ktoré môžu nastať počas používania spotrebiča.
5. Nenechávajte spotrebič počas používania bez dozoru.
6. Spotrebič vždy držte z dosahu detí, ak nepoznájete možné riziká spojené s nesprávnym používaním elektrických zariadení.
7. Tento spotrebič nie je určený na používanie osobami (vrátane detí) so zníženými telesnými, zmyslovými alebo mentálnymi schopnosťami alebo s nedostatkom skúseností pokiaľ nedostali pokyny ohľadom používania spotrebiča alebo ak nie sú pod dohľadom osoby zodpovednej za ich bezpečnosť.
8. Pred pripojením spotrebiča k napájaniu skontrolujte, či je napätie zhodné s napätím uvedeným na štítku.
9. Pred čistením a údržbou skontrolujte, že spotrebič je vypnutý a elektrická zástrčka je odpojená od elektrickej zásuvky.
10. Zabezpečte, aby spotrebič a napájací kábel nie je umiestnený na ostrých predmetoch a umiestnite ho mimo horúcich plôch a otvoreného ohňa; inak sa môže izolácia roztaviť a spôsobiť požiar.
11. Spotrebič a elektrickú zástrčku neponárajte do vody alebo inej tekutiny. Spotrebič neobsluhujte vlhkými rukami.

12. Pravidelne kontrolujte, či nie je spotrebič alebo napájací kábel poškodený.
13. Spotrebič nepoužívajte, ak je poškodená elektrická zástrčka alebo kábel, pri nesprávnej funkcii, ak spadol alebo pri akomkoľvek poškodení.
14. Ak je napájací kábel poškodený, musí byť vymenený výrobcom, autorizovaným servisom alebo inou kvalifikovanou osobou za účelom zabránenia rizika.
15. Opravy spotrebiča môže vykonávať len autorizovaný servis. Pri neodbornej oprave hrozí užívateľovi riziko.
16. Žiadne časti spotrebiča nie je možné umývať v umývačke riadu, pokiaľ nie je uvedené inak.
17. Pri pripojení alebo odpojení elektrickej zástrčky vždy vypnite spotrebič. Pri odpájaní elektrickej zástrčky naťahajte za kábel.
18. Nepoužívajte predlžovacie káble pokiaľ neboli skontrolované a odskúšané servisným technikom.
19. Nikdy nepoužívajte neautorizované príslušenstvo.
20. Vyhnite sa kontaktu s pohyblivými časťami. Ruky, vlasy, odevy a kuchynský riad držte počas činnosti preč od spotrebiča na zabránenie poranenia osôb a/alebo poškodenia spotrebiča.
21. Vzduch prúdiaci z motora nesmerujte na iných.
22. Spotrebič neumiestňujte v blízkosti zdrojov tepla. Skontrolujte, že zástrčka nie je stlačená; hrozí riziko požiaru alebo úrazu elektrickou energiou.
23. Ak zariadenie predáte inej osobe, musíte priložiť aj tieto pokyny.

UPOZORNENIE

- Na zabránenie rizika úrazu elektrickým prúdom neponárajte spotrebič alebo napájací kábel do vody a nevystavujte pôsobeniu dažďu, vlhku alebo iných tekutín.
- Spotrebič nepoužívajte v kúpeľni, pri bazénoch alebo na miestach, kde je mokry povrch. Spotrebič nepoužívajte vo vlhkom prostredí.
- Spotrebič neumiestňujte na miesta s vysokou teplotou.
- Spotrebič neovládajte s mokrymi rukami.
- Vo vlhkom prostredí vypnite napájanie.
- V prípade ponorenia spotrebiča do tekutiny, ihneď vypnite poistku a vytiahnite zástrčku zo zásuvky. NEPOKÚŠAJTE SA SPOTREBIČ VYTIAHNUŤ.
- Pred ďalším použitím spotrebiča je nutná kontrola v autorizovanom servise.

POZOR! Spotrebič nepoužívajte nepretržite viac

ako 20 hodín. Po 20 hodinách stlačte dvakrát tlačidlo "Start/Reset". Spotrebič vypnite a nechajte minimálne 2 hodiny vychladnúť.

- Nepoužívajte v blízkosti plynových zásobníkov.
- Nesprávna činnosť a nesprávne ovládanie spotrebiča môžu viesť k poruche spotrebiča alebo k zraneniu užívateľa.
- Napájací kábel nesmie byť pritlačený ťažkým alebo ostrým predmetom, inak hrozí riziko požiaru alebo úrazu elektrickou energiou.
- Teplota povrchu môže byť počas používania **VYSOKÁ**.

VLASTNOSTI SPOTREBIČA

Spotrebič obsahuje automaticky ventilátor, ktorý rozmiestňuje teplý vzduch na zabezpečenie rovnomerného sušenia! Sušené pokrmu tvoria skvelú desiatu, pretože uchovávajú skoro všetky výživné hodnoty a chuť.

-Skvelá cesta na zachovanie ovocia, zeleniny, chleba, kvetov.

- Nastaviteľné zásobníky: päť ľahko nastaviteľných zásobníkov.

- Zásobníky sa jednoducho čistia.

- Dômyselný okrúhly dizajn.

- Priehľadné zásobníky umožňujú kontrolovať stav pokrmu.

PRED POUŽITÍM:

Čistenie:

Pred prvým použitím spotrebiča utrite všetky jeho časti. Päť zásobníkov vyčistíte s vlhkou tkaninou.

Ak je potrebné použite saponát. **ZÁKLADŇU neumývajte v umývačke riadu, neponárajte do vody alebo inej tekutiny!!!**

Po vyčistení musí spotrebič pracovať 30 minút.

Počas tejto doby neumiestňujte do spotrebiča žiadny pokrm. **Dym alebo zápach počas tejto doby je normálny jav. Zabezpečte dostatočné vetranie.**

Potom opláchnite zásobníky vo vode a vysušte všetky časti. Tento postup je nutný pri prvom použití nového spotrebiča. **(NEUMÝVAJTE ZÁKLADŇU!!!)**

Pred čistením odpojte spotrebič od napájania a nechajte vychladnúť. Na odstránenie prilepených pokrmov použite jemnú kefku. Osušte všetky časti pred ich umiestnením na základňu. Spotrebič nečistíte s agresívnymi alebo brúsnymi čistiacimi prostriedkami, pretože môžu poškodiť povrch.

ZOSTAVENIE SPOTREBIČA:

Skontrolujte, že spotrebič je umiestnený na rovnom a pevnom povrchu. Umiestnite zásobníky a pripojte elektrickú zástrčku k elektrickej zásuvke.

Výška spotrebiča sa pohybuje od 306 mm do 395 mm v závislosti na nastavenom zásobníku, ktorý umožňuje osušiť aj väčšie kusy pokrmu. Spotrebič je teraz pripravený na použitie.

OBSLUHA SPOTREBIČA

1. Do zásobníkov poukladajte čistý pokrm. Do zásobníkov nedávajte príliš veľa pokrmu a skontrolujte či sa jednotlivé kusy neprekryvajú. Zatvorte kryt.

Poznámka: pokrm vždy ukladajte od spodného zásobníka po najvyšší.

2. Pripojte zástrčku k elektrickej zásuvke. Po spustení zaznie zvukový signál.

Na displeji sa zobrazí nastavenie času "10:00" a nastavenie teploty "70°C". Keď sa prepne pohotovostný režim, indikátor ":" medzi číslami času (hodinami a minútami) neblíka.

3. When the dehydrator is in the standby mode, press the "TIMER" button to display the time on LED screen. Use "+" or "-" button to change the drying time accordingly, setting it to a value between "0:30" and "19:30". Press "+" or "-" button once; the time increment or decrement is 30 minute/press. If you press and hold the "+" or "-" button for a long time, the setting will increase or decrease continuously. 3 seconds after finishing with the drying time settings, the system will automatically switch to standby mode in the current time setup.

4. Keď je spotrebič v pohotovostnom režime, po stlačení tlačidla "TEMP" sa na displeji zobrazí teplota. Ak je potrebné, pomocou tlačidla "+" alebo "-" zmeníte teplotu medzi "35°C" a "70°C". Po každom stlačení tlačidla "+" alebo "-" sa zmení nastavenie teploty o 5°C. Ak podržíte stlačené tlačidlo "+" alebo "-", nastavenie teploty sa bude neustále meniť. Tri sekundy po nastavení teploty systém automaticky potvrdí činnosť s aktuálnym nastavením teploty. Displej v pohotovostnom režime zobrazuje čas.

Poznámka: Nízku teplotu nastavte pre tenké a malé kusy pokrmov alebo pre malé naloženie. Vysokú teplotu nastavte pre hrubé, veľké kusy pokrmu a pre plné naloženie. Termostat môže byť tiež použitý na zníženie teploty, ak je pokrm blízko konca sušenia, pre ľahšie ovládanie konečnej úrovne vlhkosti v pokrme.

5. Po nastavení času a teploty stlačte tlačidlo "Start/Reset". Najskôr sa zapne motor a ventilátor. O 5 sekúnd neskôr sa spustí výhrevné teleso. Nastavený čas sa začne odpočítavať. Na displeji blika indikátor ":".

6. Počas procesu sušenia môžete skontrolovať alebo zmeniť čas sušenia. Najskôr stlačte tlačidlo "TIMER", potom stlačte tlačidlo "+" alebo "-". Ak stlačíte dvakrát tlačidlo "TIMER", môžete skontrolovať nastavený čas.

7. Počas procesu sušenia môžete skontrolovať alebo zmeniť nastavenie teploty. Najskôr stlačte tlačidlo "TEMP", potom stlačte tlačidlo "+" alebo "-". Po 5 sekundách sa displej vráti späť do režimu zobrazenia.

8. Počas procesu sušenia stlačte dvakrát tlačidlo "Start/Reset"; všetky funkcie sa prerušia.

Opakovaným stlačením tlačidla "Start/Reset" obnovíte pokračovanie prerušenej funkcie.

9. V ľubovoľnom režime stlačte na viac ako 3 sekundy tlačidlo "Start/Reset". Aktuálna činnosť sa zastaví a všetky nastavenia sa zrušia. Spotrebič sa nastaví do pohotovostného režimu.

10. V pohotovostnom režime môžete stlačením tlačidla "Start/Reset" priamo spustiť základné nastavenie sušenia (ČAS: 10 hodín, TEPLOTA: 70°C). Ak je to potrebné, môžete zmeniť čas a teplotu.

11. Funkcie tlačidiel ako nižšie: viď Obrázok 3.

12. Keď nastavený čas dosiahne "0:00", najskôr sa vypne vykurovacie teleso. Po 10 sekundách sa vypne ventilátor a zaznie 20-krát zvukový signál (každú sekundu). Displej sa nastaví do pohotovostného režimu a základného nastavenia času a teploty.

Poznámka: Počas činnosti spotrebiča skontrolujte, či je ventilátor vždy na svojom mieste. Ak nemáte čas vysušiť pokrm v jeden deň, môžete ho vysušiť nasledujúci deň. V tomto prípade odložte pokrm do nádoby/vrecka a vložte do mrazničky.

13. Odpojte spotrebič o napájania.

Poznámka: Odporúčame použiť minimálne 3 zásobníky bez ohľadu na to, či je v nich umiestnený pokrm alebo nie.

RADY:

· Spotrebič obsahuje 5 zásobníkov a funkciu ochrany proti prehriatiu. Základňa obsahuje vykurovacie články, motor, ventilátor a termostat.

· Vetracie otvory na zásobníkoch umožňujú cirkuláciu vzduchu.

· Použitím ovládania teploty vzduch cirkuluje zo základne cez zásobníky a krytom vytlačí vlhkosť z pokrmu.

· V závislosti od vlhkosti pokrmu a vlhkosti vzduchu sa čas sušenia môže meniť. Spotrebič používajte v bezprašnej, dobre vetranej, teplej a suchej miestnosti. Dobrá ventilácia je tiež dôležitá.

· **Ovocie a zelenina vysušená vo vašom spotrebiči bude na vzhľad odlišná od predávaných v obchodoch. To je preto, lebo spotrebič nepoužíva žiadne konzervačné látky a farbivá ale len prírodné prísady.**

Zaznamenaním si vlhkosti a hmotnosti pokrmu pred a po sušení Vám pomôže zlepšiť techniku sušenia do budúcnosti.

TIPY PRE SUŠENIE:

Predbežný čas sušenia sa bude meniť podľa nasledujúcich faktorov:

- 1) Hrúbky kúskov
- 2) Počtu použitých zásobníkov
- 3) Objemu sušeného pokrmu
- 4) Vlhkosti pokrmu alebo okolitej vlhkosti
- 5) Vašich požiadaviek sušenia pre typy sušeného pokrmu

Odporúčame:

- Kontrolovať pokrm každú hodinu.
- Otočiť a/alebo preukladať zásobníky, ak si všimnete nerovnomerné sušenie.
- Pred sušením poznačiť pokrm, dátum a hmotnosť. Pomôže Vám to pri budúcom sušení.
- Pripravený pokrm poskytne najlepší efekt sušenia.
- Správne uloženie pokrmu po sušení pomôže udržať pokrm v dobrom stave a uchovať jeho nutričné hodnoty.

SKLADOVANIE

- Pokrm uskladnite až po vychladnutí.
- Pokrm môže byť uskladnený dlhšie, ak je skladovaný na chladnom, suchom a tmavom mieste.
- Odstráňte čo najviac vzduchu zo skladovacej nádoby a vzduchotesne uzatvorte.
- Optimálna teplota skladovania je 15°C alebo nižšia.
- Nikdy neskladujte pokrm v kovovej nádobe.
- Neskladujte v nádobe ktorý „dýcha“ alebo má slabé tesnenie.
- Kontrolujte obsah vlhkosti pokrmu nasledujúci týždeň po vysušení. Ak je vo vnútri vlhkosť, vysušte ju, pretože po dlhšom čase môže spôsobiť pokazenie pokrmu.
- Pre najlepšiu kvalitu, sušené ovocie, zelenina, bylinky, orechy a chlieb by nemali byť skladované dlhšie ako 1 rok v chladničke alebo mrazničke.
- Sušené mäso, hydina a ryby by nemali byť skladované viac ako 3 mesiace v chladničke alebo viac ako 1 rok v mrazničke.

ČISTENIE A ÚDRŽBA

Po použití odpojte spotrebič od napájania a pred čistením ho nechajte ochladnúť. Na odstránenie prilepených zvyškov zo zásobníkov použite jemnú kefku. Pred odložením spotrebiča osušte všetky časti suchou tkaninou. Povrch vyčistite vlhkou tkaninou.

Na odstránenie nadbytočnej šťavy použite papierové obrúsky.

Spotřebič nečistite agresívnými alebo brúsnyimi čistiacimi prostriedkami, pretože môžete poškodiť povrch.

WASTE DISPOSAL

Symbol  na výrobku alebo na jeho obale znamená, že s výrobkom sa nesmie zaobchádzať ako s domovým odpadom. Namiesto toho ho odovzdajte v zbernom stredisku na recykláciu elektrických a elektronických zariadení. Zabezpečte, aby bol výrobok zlikvidovaný správnym postupom, čím predídete negatívnym vplyvom na životné prostredie a ľudské zdravie, čo by bolo spôsobené nesprávnym postupom pri jeho likvidácii. Podrobnejšie informácie o recyklácii získate, ak zavoláte miestny úrad vo Vašom bydlisku, zberné suroviny alebo obchod, v ktorom ste výrobok zakúpili.

Záruka a servis

Ak potrebujete informáciu alebo ak máte problém, kontaktujte prosím zákaznícku linku Gorenje vo Vašej krajine (telefónne číslo nájdete na záručnom liste). Ak vo Vašej krajine neexistuje zákaznícka linka, kontaktujte predajcu alebo servisné stredisko domácich spotrebičov Gorenje.

Len pre domáce použitie!

GORENJE VÁM ŽELÁ VEĽA POTEŠENIA PRI POUŽÍVANÍ VÁŠHO SPOTREBIČA

Vyhradzujeme si právo na zmeny!

ИНСТРУКЦИИ ЗА УПОТРЕБА

БГ

1. Контролен панел
2. Основа
3. Долна част
4. Регулируеми тавички
5. Капак
6. Гнездо за фиксиране на тавичките

СВЪРЗВАНЕ

Проверете дали напрежението на електрическата мрежа отговаря на посоченото върху уреда. Развийте и изпънете захранващия кабел преди употреба.

ПОДГОТОВКА ЗА РАБОТА

Отстранете всички опаковъчни материали от продукта. Поставете опаковъчните материали в кутията и ги запазете или ги изхвърлете на подходящите за това места.

ИНСТРУКЦИИ ЗА БЕЗОПАСНОСТ

Когато използвате електрическия уред, е необходимо да спазвате следните основни предпазни мерки.

МОЛЯ, ПРЕДИ УПОТРЕБА ПРОЧЕТЕТЕ ВНИМАТЕЛНО ТЕЗИ ИНСТРУКЦИИ И ГИ ЗАПАЗЕТЕ ЗА БЪДЕЩИ СПРАВКИ.

1. Този уред може да бъде използван от деца, навършили 8-годишна възраст, или по-големи, както и от лица с намалени физически, сензорни или умствени

- способности или с недостатъчно опит и познания за работа с уреда само под наблюдението или под инструкциите за безопасна употреба на уреда от дееспособно лице и ако лицата, които използват уреда, са наясно с евентуалните опасности при неговата употреба. Не трябва да позволявате на децата да си играят с уреда. Почистването и поддръжката не трябва да се извършва от деца, освен ако те са на възраст над 8 години и се наблюдават от възрастен. Дръжте уреда и неговия кабел далеч от достъпа на малки деца, които са на възраст под 8 години.
2. Този уред за сушене на храни е създаден САМО ЗА ДОМАШНА УПОТРЕБА и не е подходящ за търговски цели. Не използвайте уреда на открито.
 3. Когато използвате уреда за сушене на храни, го поставете върху гладка, равна и здрава повърхност; обезопасете уреда така, че да няма опасност да падне, и се уверете, че повърхността, върху която сте поставили уреда, може да издържи тежестта му по време на употреба.
 4. Ако не спазвате описаните тук инструкции, е възможно да възникне токов удар, пожар или сериозни физически наранявания. Предупрежденията, съобщенията, на които да обърнете внимание, и инструкциите, описани в това ръководство, не покриват всички възможни условия и ситуации, които биха могли да възникнат при употребата на

- уреда.
5. Не оставяйте уреда за сушене на храни без надзор по време на употреба.
 6. Дръжте винаги уреда за сушене на храни далеч от достъпа на деца, тъй като те не могат да преценят опасностите при неправилна употреба на електрическите уреди.
 7. Този уред не е предназначен за употреба от лица (включително деца) с намалени физически, сензорни или умствени способности или с недостатъчно опит и познания, освен ако им се дават инструкции за работа с уреда или бъдат наблюдавани от лице, отговорно за тяхната безопасност.
 8. Преди да включите уреда за сушене на храни в контакта на електрическата мрежа, проверете дали напрежението и захранването отговарят на техническите характеристики, описани върху заводската табелка на уреда.
 9. Изключете уреда за сушене на храни от копчето и извадете щепсела от контакта, когато не го използвате, преди да го почистите или докато го ремонтирате.
 10. Не поставяйте уреда за сушене на храни и захранващия кабел върху остри ръбове и ги дръжте далеч от горещи предмети и открит пламък; в противен случай е възможно пласт-масовите части да се разтопят и да възникне пожар.
 11. В никакъв случай не потапяйте във вода или друга течност уреда за сушене на храни или щепсела. Не работете с уреда, когато ръцете ви са мокри.
 12. Проверявайте редовно уреда за сушене на храни и захранващия кабел за евентуални повреди.
 13. Не използвайте уреда за сушене на храни, ако захранващият кабел или щепселът му са повредени, ако е възникнала неизправност или ако уредът е паднал или е повреден.
 14. Ако захранващият кабел е повреден, той трябва да бъде сменен от производителя, негов оторизиран сервиз или от квалифициран техник, за да се избегне евентуална опасност.
 15. Ремонтът на уреда за сушене на храни трябва да бъде извършван само от квалифициран електротехник. Неправилно извършеният ремонт може да изложи потребителя на опасност.
 16. Някоя от частите на продукта не трябва да се мият в съдомиялна машина, освен ако това не е изрично упоменато.
 17. Винаги изключвайте захранването от копчето, преди да включите или изключите щепсела от контакта. Изключвайте захранващия кабел от контакта, като го държите за щепсела, не дърпайте самия кабел.
 18. Не използвайте уреда с удължител, освен с такъв, който е проверен и изпробван от квалифициран техник.
 19. Никога не използвайте приставки, които не са препоръчани от производителя.
 20. Избягвайте да се допирате до движещите се части на уреда. Дръжте ръцете си, косата, дрехите, приборите и другите домакински принадлежности далеч от уреда по време на работа, за да намалите риска от физическо нараняване и/или повреда на уреда.
 21. Не насочвайте струята с горещ въздух, която излиза от уреда, към други хора или към прахообразни субстанции.
 22. Не дръжте уреда близо до източник на топлина. Уверете се, че щепселът не е притиснат или затиснат; в противен случай е възможно да възникне пожар или токов удар.
 23. Ако дадете уреда на трето лице да го използва, е необходимо да му предадете и това ръководство за употреба.

ПРЕДУПРЕЖДЕНИЕ

-
- За да намалите риска от токов удар, не потапяйте и не излагайте продукта, гъвкавия кабел или щепсела на дъжд, влага или каквато и да е течност.
- Не използвайте продукта близо до мокро помещение, мивка или съдове, съдържащи вода или други течности, и не го поставяйте в или върху влажни или мокри повърхности. Не съхранявайте уреда във влажно помещение;
- Дръжте уреда далеч от места, изложени на високи температури, директна слънчева светлина и влага.
- Не работете с уреда, когато ръцете ви са мокри.
- Изключвайте захранването на уреда, когато влажността в помещението се повиши.
- Ако изпуснете уреда във вода, изключете захранването, като извадите незабавно щепсела от контакта. **НЕ БЪРКАЙТЕ ВЪВ ВОДАТА С РЪЦЕ, ЗА ДА ИЗВАДИТЕ УРЕДА.**
- Важно е да знаете, че уредът трябва да бъде проверен от квалифициран техник, преди да го използвате отново.

ВНИМАНИЕ! Не работете с уреда повече от 20 часа наведнъж. След 20 часа натиснете два пъти бутона Start/Reset (Стартиране/ Възобновяване). Изключете уреда от контакта и го оставете за поне 2 часа да се охлади, преди да работите отново с него.

- Не работете с уреда близо до газови бутилки.
- Неправилната работа и използването на уреда по неподходящ начин могат да доведат до неизправности в уреда или физически наранявания на потребителя.
- Захранващият кабел не трябва да бъде притиснат с тежък или остър предмет, в противен случай е възможно да възникне пожар или токов удар.
- Когато уредът работи, е възможно температурата на откритите части да е **ВИСОКА**.

ХАРАКТЕРИСТИКИ НА УРЕДА ЗА ИЗСУШАВАНЕ НА ХРАНИ

Този уред е оборудван с вентилатор, който се включва автоматично и осигурява циркулация на топлия въздух, за да се осигури равномерно изсушаване на храната! Изсушените храни са една чудесна закуска, тъй като запазват почти напълно своята хранителна стойност и вкус.

- Перфектен начин, за да запазите за дълго време плодове, закуски, зеленчуци, хляб, цветя и други.
- Регулируеми тавички: пет лесни за поставяне тавички.
- Тавичките са лесни за почистване.
- Модерен объл дизайн.
- Прозрачните тавички ви позволяват да проверявате състоянието на храната.

ПРЕДИ УПОТРЕБА:

Почистване:

Преди да използвате уреда за първи път, избършете всички негови части. Почистете петте тавички с леко навлажнена кърпа. Ако е необходимо, използвайте почистващ препарат.

Не мийте ОСНОВАТА на уреда в съдомиялна машина и не я потапяйте във вода или друга течност!!!

След почистване е необходимо да включите уреда да работи около 30 минути. През това време не поставяйте храна в него. **Ако се появи дим или миризма по време на тази процедура, това е съвсем нормално. Моля, осигурете достатъчно вентилация.** След като извършите горната операция, изпладнете скаринките с вода и подсушете всички части. Тази процедура е необходимо да бъде

извършена само преди да използвате новия уред за първи път. **(НЕ МИЙТЕ ОСНОВАТА НА УРЕДА!!!)**

Изключете уреда за сушене на храни от контакта и го оставете да се охлади, преди да го почистите. Използвайте мека четка, за да отстраните залепналата по повърхността на тавичките храна. Подсушете всички части, преди да приберете уреда.

Не почиствайте уреда с химикали или абразивни препарати със силно действие, тъй като е възможно да повредите повърхността.

СГЛОБЯВАНЕ НА УРЕДА:

Уверете се, че уредът за сушене на храни е стабилно разположен върху здрава, равна повърхност. Закрепете тавичките за изсушаване на мястото им и включете щепсела на захранващия кабел в контакта. Височината на уреда за сушене на храни може да бъде увеличена от 306 mm до 395 mm, като закрепите горните тавички в гнездата за пониските, което ви позволява да изсушите по-големи парчета храна. Уредът вече е готов за употреба.

ИЗПОЛЗВАНЕ НА УРЕДА

1. Поставете чиста храна върху тавичките. Не претоварвайте тавичките и наредете парчетата храна така, че да не се застъпват. Затворете капака.

Забележка: винаги започвайте нареждането на храната от долната към горната тавичка.

2. Включете уреда за сушене на храни в контакта. В началото, когато уредът започне работа, ще прозвучи звук от сигнал.

На LED екрана ще се изведе времето, което е зададено по подразбиране "10:00" и температурната настройка "70°C". Когато уредът се превключи на режим готовност, индикацията ":" между цифрите за времето (часове и минути) няма да мига.

3. Когато уредът за сушене на храни е в режим готовност, натиснете бутона TIMER (Таймер), за да изведете времето на LED екрана.

Използвайте бутона "+" или "-" , за да промените времето за изсушаване според вида на храната, като можете да зададете стойности между "0:30" и "19:30". Натиснете веднъж бутона "+" или "-"; времето се увеличава или намалява с 30 минути/ натискане. Ако натиснете и задържите бутона "+" или "-" за по-дълго, времето ще продължи да се увеличава или намалява. 3 секунди след като завършите с настройката на времето за изсушаване, системата автоматично ще премине в режим готовност с текущата настройка на времето.

4. Когато уредът е в режим готовност, натиснете бутона TEMP (Температура) и на LED екрана ще се изведе температурата. Използвайте бутона "+" или "-", за да промените температурата на изсушаване, колкото е необходимо, между "35°C" и "70°C". Всеки път, когато натиснете бутона "+" или "-", температурата ще се промени с 5°C. Ако натиснете и задържите бутона "+" или "-", настройката на температурата ще продължи да се увеличава или намалява. 3 секунди след като настроите температурата за изсушаване, системата автоматично ще потвърди работата с текущата настройка на температурата. На LED екрана ще се изведе времето в режим готовност.

Забележка: Задайте ниска температура, когато изсушавате тънки/ малки парчета храна или когато зареждате малко количество храна.

Задайте висока температура, когато изсушавате дебели/ големи парчета храна или когато зареждате голямо количество храна. Можете да използвате термостата и за да намалите температурата, когато храната е в края на цикъла на изсушаване, което улеснява контролирането на нивото на остатъчната влага в храната.

5. След като зададете времето и температурата, натиснете бутона Start/Reset (Стартиране/ Възобновяване). Първо ще се задействат моторът и вентилаторът на уреда, а нагревателят ще започне работа след 5 секунди. Зададеното време ще започне да се отмерва, а индикаторът "." на LED екрана ще започне да мига.

6. По време на процеса на изсушаване можете да промените или да проверите времето за изсушаване на храната. Първо натиснете бутона TIMER (Таймер), след това бутона "+" или "-". Ако натиснете бутона TIMER (Таймер) два пъти, можете да проверите зададеното време.

7. По време на процеса на изсушаване можете да промените или да проверите температурата на изсушаване. Първо натиснете бутона TEMP (Температура), след това бутона "+" или "-". След 5 секунди LED екранът ще се върне към режим за извеждане на времето.

8. По време на процеса на изсушаване, натиснете два пъти бутона Start/Reset (Стартиране/ Възобновяване); всички функции ще бъдат въведени в режим пауза. Натиснете още веднъж бутона Start/Reset (Стартиране/ Възобновяване), за да възобновите работата на уреда в режима, който е бил активен преди въвеждане на пауза.

9. В който и да е функционален режим натиснете бутона Start/Reset (Стартиране/ Възобновяване) за повече от 3 секунди.

Текущата работа ще спре и всички настройки ще се изтрият. Уредът за сушене на храни ще се върне в режим готовност.

10. В режим готовност можете да натиснете директно бутона Start/Reset (Стартиране/ Възобновяване), за да стартирате цикъла за изсушаване, който е зададен по подразбиране (TIME (Време): 10 часа, TEMPERATURE (Температура): 70°C). Можете също така да промените времето и температурата за изсушаване, ако е необходимо.

11. За функционалните бутони вижте илюстрация 3.

12. Когато зададеното време достигне стойности "0:00", първо нагревателят ще спре работа. Вентилаторът ще продължи да работи още 10 секунди, а алармата ще произведе звуков сигнал 20 пъти (един път за секунда). LED екранът ще превключи към режим готовност съгласно зададените по подразбиране настройки за времето и температурата.

Забележка: Уверете се, че основата на вентилатора е винаги на мястото си, когато работите с уреда за сушене на храни. Ако нямате време да изсушите цялото количество храна за един ден, можете да я изсушите на следващия ден. В този случай е необходимо да поставите храната в затворен съд/ полиетиленов плик и да я сложите във фризера.

13. Изключете уреда от електрическата мрежа. Забележка: Препоръчително е да поставите поне 3 тавички, без значение дали има храна върху тях, или не.

СЪВЕТИ:

Този уред за сушене на храни включва 5 прозрачни тавички, които можете да наредите една над друга, и притежава защита срещу прегряване. Основата съдържа нагреватели, мотор, вентилатор и термостат.

Отворите за въздух в тавичките позволяват на въздуха да циркулира.

Температурата за нагряване може да бъде регулирана, а въздухът циркулира от основата на уреда към всяка една от петте тавички и капака, за да изведе влагата от храната. В зависимост от съдържанието на влага в храната и влажността на въздуха, времето за изсушаване може да бъде променено.

Използвайте уреда за изсушаване на храни в обезпращено, добре вентилирано, топло и сухо помещение. Добрата вентилация също е много важна.

Плодовете и зеленчуците, които изсушите във вашия уред, ще имат различен вид от тези, които се продават в магазините за

здравословна храна и супермаркетите.

Причина за това е, че вашият уред за сушене на храни не използва консерванти, изкуствени оцветители, а само естествени добавки.

Полезно е да записвате влажността и теглото на храната преди и след определени периоди на изсушаване, за да подобрите своята техника за изсушаване на храните в бъдеще.

СЪВЕТИ ЗА ИЗСУШАВАНЕ:

Времето за изсушаване на плодове, които са обработени предварително, ще бъде различно в зависимост от следните фактори:

- 1) дебелината на парчетата или резените
- 2) броя на тавичките, които използвате в процеса на изсушаване
- 3) количеството на храната, която ще изсушавате
- 4) влажността на помещението
- 5) вашите предпочитания за степента на изсушаване на всеки вид храна

Препоръчително е да:

- Проверявайте готовността на храната на всеки час.
- Завъртите и/или препоредите тавичките, ако забележите неравномерно изсушаване.
- Надпишете пликите с храна, като посочите вида на храната, датата и теглото, преди да я изсушите. Също така, полезно ще бъде да отбележите времето за изсушаване, за да можете да направите справка в бъдеще.
- Предварително обработената храна ще има най-добър резултат при изсушаване.
- Правилното съхранение на храната след изсушаване ще помогне тя да остане в добро състояние дълго време и да запазите хранителните ѝ вещества.

СЪХРАНЕНИЕ

- Приберете изсушената храна само след като се охлади напълно.
- Ще можете да съхраните храната по-дълго време, ако я приберете на хладно, сухо и тъмно място.
- Извадете, доколкото е възможно, въздуха от съда или плика, в който ще съхранявате храната, и го затворете здраво.
- Оптималната температура за съхранение е 15°C или по-ниска.
- Никога не поставяйте храната директно в метален съд.
- Избягвайте съдове, които имат отвори или не се затварят плътно.

- Проверявайте съдържанието на изсушената храна за евентуална влага през седмиците след изсушаването. Ако в съда, в който съхранявате храната, има влага, е необходимо да сушите храната по-дълго време, за да не се развали.
- За най-добро качество на храната, изсушените плодове, зеленчуци, билки, ядки и хляб не трябва да бъдат съхранявани повече от 1 година в хладилника или фризера.
- Изсушените меса, птици и риба трябва да бъдат съхранявани не повече от 3 месеца в хладилника или 1 година във фризера.

ПОЧИСТВАНЕ И ПОДДРЪЖКА

След употреба изключете уреда за сушене на храни от електрическата мрежа и го оставете да се охлади, преди да го почистите. Използвайте мека четка, за да отстраните залепналата по тавичките храна. Подсушете всички части със суха кърпа, преди да приберете уреда. Почистете повърхността на корпуса с влажна кърпа. Използвайте домакинска хартия, за да попиете останалата влага.

Не почиствайте уреда с химикали и абразивни препарати със силно действие, за да не повредите повърхността.

ИЗХВЪРЛЯНЕ НА ИЗЛЕЗЛИЯ ОТ УПОТРЕБА УРЕД

Символът  върху уреда или върху неговата опаковка показва, че този продукт не трябва да се третира като домакински отпадък. Вместо това той трябва да бъде предаден в съответния събирателен пункт за рециклиране на електрически и електронни уреди. Като предадете този продукт на правилното място, вие ще помогнете за предотвратяване на негативните последици за околната среда и човешкото здраве, които биха възникнали при изхвърлянето му на неподходящо място. Рециклирането на материалите ще спомогне да се съхранят природните ресурси. За подробна информация относно рециклирането на този продукт можете да се обърнете към местната градска управа, фирмата за събиране на битови отпадъци или магазина, откъдето сте закупили продукта.

Гаранция и сервис

Ако ви е необходима информация или имате някакъв проблем, моля, обърнете се към Клиентския център на Gorenje във вашата страна (можете да намерите телефонния

номер в брошурата за международна гаранция). Ако във вашата страна няма Клиентски център, моля, свържете се с местния представител на Gorenje или оторизиран сервиз на Gorenje за ремонт и обслужване на домакински уреди. **Само за лична употреба!**

GORENJE ПОЖЕЛАВАМЕ ВИ ДА ИЗПОЛЗВАТЕ УРЕДА С УДОВОЛСТВИЕ

Запазваме си правото на всякакви промени!

HASZNÁLATI UTASÍTÁS

HU

1. Vezérlő panel
2. Talp
3. Alsó rész
4. Állítható tálcák
5. Fedél
6. Kapocs

CSATLAKOZTATÁS

Ellenőrizze a készüléken feltüntetett hálózati feszültséget.

Tekerje szét és egyenesítse ki a csatlakozó kábelt használat előtt.

ELSŐ LÉPÉSEK

Távolítsa el a csomagoló anyagokat a termékről. Helyezze a csomagolóanyagokat a dobozba és vagy tegye el, vagy dobja a megfelelő szelektív hulladékgyűjtőbe.

BIZTONSÁGI UTASÍTÁSOK

A következő alapvető utasításokat mindig be kell tartani az elektromos készülék használatára. **KÉRJÜK, HASZNÁLAT ELŐTT OLVASSA ÁT FIGYELMESEN A HASZNÁLATI UTASÍTÁST ÉS ŐRIZZE MEG, MERT KÉSŐBB IS SZÜKSÉGE LEHET RÁ**

1. A készüléket csak abban az esetben használhatják 8 éven felüli gyerekek és csökkent fizikális, érzékszervi vagy mentális képességekkel rendelkező személyek, illetve olyanok, akiknek nincs meg a megfelelő tapasztalatuk és tudásuk, ha felügyeletük biztosított, vagy ha megfelelő utasításokat kaptak a készülék használatát illetően és megértették az annak használatával járó veszélyeket. A gyerekek nem szabad, hogy játszanak a készülékkel. A készülék tisztítását és karbantartását nem végezhetik gyerekek, kivéve, ha már elmúltak 8 évesek és felügyeletük biztosított. Tartsa a készüléket és csatlakozó kábelét távol a 8 éven aluli gyerekektől.
2. Az élelmiszer-szárító **KIZÁRÓLAG HÁZTARTÁSBAN VALÓ HASZNÁLATRA**

készült és nem alkalmas kereskedelmi használatra. Ne használja a készüléket kültéren.

3. Az élelmiszer aszaló használata során ügyeljen arra, hogy az stabil, vízszintes és szilárd felületen legyen; bizonyosodjon meg arról, hogy a készülék nem tud leesni és hogy a felület elbírja a gép súlyát működés közben.
4. A jelen utasítások be nem tartása áramütést, tüzet vagy komolyabb személyi sérülést is okozhat. A használati utasításban szereplő figyelmeztetések és útmutatások nem fedik le az összes lehetséges feltételt és helyzetet, ami a készülék használatára során felmerülhet.
5. Ne hagyja az élelmiszer szárítót felügyelet nélkül használat közben.
6. Mindig ügyeljen rá, hogy a készüléket a gyerekek nem érhessék el, mivel ők még nem képesek arra, hogy felismerjék az elektromos készülékek nem megfelelő használatából eredő veszélyeket.
7. A készüléket nem használhatják olyan személyek (beleértve a gyerekeket is), aki csökkent fizikális, érzékszervi vagy mentális képességekkel rendelkeznek, vagy nincs meg a készülék használatához szükséges tapasztalatuk és tudásuk, kivéve, ha megfelelő tájékoztatást kaptak a készülék használatáról, vagy ha felügyeletük biztosított a biztonságukért felelős személy részéről.
8. Mielőtt a készüléket csatlakoztatná a konnektorba, ellenőrizze, hogy a feszültség és a tápegység megfelel-e a szárító adattábláján feltüntetett specifikációnak.
9. Ha a készüléket nem használja, illetve tisztítás előtt vagy javításkor ügyeljen rá, hogy a szárító ki legyen kapcsolva és a villásdugó ki legyen húzva a konnektorból.
10. Ügyeljen rá, hogy a készülék és a csatlakozó kábel ne kerüljön éles szélék fölé és tartsa távol őket a forró tárgyaktól és a nyílt lángtól; ellenkező esetben a műanyag megolvad, ami tüzet idézhet elő.
11. A szárítót vagy a villásdugót semmilyen körülmények között nem szabad vízbe vagy más folyadékba meríteni. Ne használja a készüléket nedves kézzel.

12. Ellenőrizze rendszeresen a készüléket és a csatlakozó kábelt, hogy nem sérültek-e meg.
13. Ne használja a készüléket, ha a csatlakozó kábel vagy a villásdugó sérült, hibás működést követően vagy ha leesett, illetve bármilyen más módon megsérült.
14. Ha a csatlakozó kábel sérült, az a gyártó, annak szakszerveze vagy más hasonlóan képzett személy cserélheti csak ki, a veszélyek elkerülése érdekében.
15. Az aszaló javítását csak képzett szerelő végezheti el. A nem megfelelő javítási munkák veszélyt jelenthetnek a felhasználóra nézve.
16. A termék semmilyen része nem tisztítható mosogatógépben, hacsak nincs erre vonatkozó egyértelmű útmutatás.
17. A villásdugó bedugása és kihúzása előtt mindig kapcsolja ki a készüléket. A villásdugót soha ne a csatlakozó kábelnél fogja húzza ki a konnektorból.
18. Ne használja a készüléket hosszabbítóval, kivéve, ha a hosszabbítót szakképzett szerelő ellenőrizte és tesztelte.
19. Soha ne használjon nem engedélyezett tartozékokat.
20. Kerülje a mozgó részekkel való érintkezést. A készülék működése közben tartsa távol a kezeit, a haját, a ruháját, a lapátokat és egyéb eszközöket, a személyi sérülések és a készülék károsodásának elkerülése érdekében.
21. Ne fordítsa a motor fogantyúját mások vagy gyúlékony tárgyak felé.
22. A készüléket ne tárolja hőforrás közelében. Ügyeljen rá, hogy a villásdugó ne nyomódjon össze; ellenkező esetben tűz vagy áramütés következhet be.
23. Ha a készüléket harmadik személynek adja át, mellékelje hozzá a használati utasítást is.

csatlakozóból. **NE NYÚLJON A VÍZBE A KÉSZÜLÉKÉRT!**

- Mielőtt a készüléket újra használná, ellenőriztesse szakképzett szerelővel!

FIGYELEM! Ne működtesse a készüléket 20 óránál tovább egyfolytában. 20 óra elteltével nyomja meg kétszer a "Start/Reset" gombot. Húzza ki a villásdugót a konnektorból és hagyja legalább 2 órán át hűlni a készüléket, mielőtt újra használná.

- Ne működtesse a készüléket hajtógázt tartalmazó flakonok közelében.
- A nem megfelelő működtetés a készülék meghibásodásához vagy személyi sérülésekhez vezethet.
- Ügyeljen rá, hogy a csatlakozó kábelt ne nyomja össze semmilyen nehéz vagy éles tárgy, ellenkező esetben tűz vagy áramütés következhet be.
- Az elérhető felület hőfoka **MAGAS** lehet a készülék működése közben.

A SZÁRÍTÓGÉP JELLEMZŐI

Ez az egység egy automatikus ventilátorral rendelkezik, ami meleg levegőt keringet az egyenletes aszalás érdekében. A szárított ételek kítűnő rágszálnivalók, mivel csaknem teljes mértékben megőrzik tápértéküket és ízüket.

- Tökéletes módszer gyümölcsök, snack-ek, zöldségek, kenyér virágok és egyebek megőrzésére.
- Állítható tálca: öt könnyen egymásra illeszthető tálca.
- Könnyen tisztítható tálca.
- Szofisztikált, lekerékített design.
- Az átlátszó tálca lehetővé teszi az élelmiszerek állapotának ellenőrzését.

ELSŐ HASZNÁLAT ELŐTT:

Tisztítás:

A készülék első alkalommal történő használat előtt törölje át alaposan a készülék minden részét. Törölje át az 5 tálca enyhén nedves kendővel. Ha szükséges, használjon tisztítószeret. **A készülék TALPÁT ne mosogassa mosogatógépben és ne merítse vízbe vagy más folyadékba!** A tisztítást követően a készüléket 30 percig üresen kell működtetni. Ez alatt az idő alatt ne helyezzen semmilyen élelmiszert az aszalóba. **A folyamat során képződő füst vagy szag természetes jelenség. Biztosítson megfelelő szellőzést.** A folyamat végeztével öblítse le vízzel a tálcaikat és szárítsa meg őket. Ennek a lépésnek az elvégzése csak az új készülék első használatát követően szükséges. **(NE MOSOGASSA EL A TALPÁT!!!)**

FIGYELEM

- Az áramütés veszélyének csökkentése érdekében ne merítse vízbe a készüléket, a csatlakozó kábelt és a villásdugót és ne tegye ki esőnek, nedvességnek vagy bármilyen folyadékknak.
- Ne használja a terméket fürdőkád, mosdó, mosogató vagy más, vizet vagy egyéb folyadékot tartalmazó edény közelében, illetve nedves vagy vizes felületeken állva. Ne tartsa a készüléket vizes környezetben.
- A készüléket tárolja magas hőmérsékletű helyektől, sugárzástól és nedvességtől távol.
- Ne működtesse a készüléket vizes kézzel.
- Vizes környezetben áramtalanítsa a készüléket.
- Ha a készülék vízbe esik, kapcsolja ki azonnal és húzza ki a villásdugót a

Tisztítás előtt húzza ki a készüléket a konnektorból és hagyja kihűlni. Mielőtt a készüléket eltenné, szárítsa meg minden részét. Ne tisztítsa a készüléket erős tisztítószerekkel vagy súrolószerekkel, mert azok megsérthetik a felületét.

A KÉSZÜLÉK ÖSSZEÁLLÍTÁSA:

Ügyeljen rá, hogy a készülék stabilan álljon a szilárd, vízszintes felületen. Helyezze fel a szárítótálcákat és csatlakoztassa a villásdugót egy fali konnektorból. A szárító magassága 306 mm-ről 395 mm-re növelhető, ha a felső tálcákat az alsók kapcsaiba helyezzzük, így nagyobb darabok szárítása is lehetséges. A készülék ezzel használatra kész.

A KÉSZÜLÉK HASZNÁLATA

1. Helyezze a tiszta élelmiszert a tálcákra. Ne terhelje túl a tálcákat és ügyeljen rá, hogy az ételdarabok között ne legyen átfedés. Zárja le a készülék fedelét.
Megjegyzés: az ételeket mindig alulról kezdve és a felső tálca irányába haladva helyezze a szárítóba.

2. Csatlakoztassa a szárítót egy fali konnektorból. Bekapcsoláskor egy sípszó lesz hallható. A LED kijelzőn a javasolt idő- ("10:00") és hőfok-beállítás ("70°C") lesz látható. Készlenléti üzemmódban az időtartam számjegyei (órák és percek) közötti ":" jel nem villog.

3. Amikor a készülék készenléti üzemmódban van, nyomja meg a "TIMER" gombot az időtartam kijelzéséhez a LED képernyőn. A szárítás időtartama a "+" vagy a "-" gomb segítségével változtatható, "0:30" és "19:30" között. Nyomja meg egyszer a "+" vagy a "-" gombot; az időtartam a gombok minden egyes megnyomására 30 perccel változik. Ha hosszabb ideig benyomva tartja a "+" vagy a "-" gombot, a beállítás folyamatosan nő vagy csökken. A szárítási idő beállításának befejezése után 3 másodperccel a rendszer automatikusan készenléti üzemmódba kapcsol az aktuális időtartam-beállítás mellett.

4. Amikor a készülék készenléti üzemmódban van, nyomja meg a "TEMP" gombot a hőmérséklet kijelzéséhez a LED képernyőn. A szárítási hőmérséklet a "+" vagy a "-" gomb segítségével változtatható, "35°C" és "70°C" között. A hőmérséklet a "+" vagy a "-" gomb minden egyes megnyomására 5°C-kal változik. Ha folyamatosan benyomva tartja a "+" vagy a "-" gombot, a hőmérséklet folyamatosan nő vagy csökken. A szárítási hőmérséklet beállításának befejezése után 3 másodperccel a rendszer automatikusan visszajelez az aktuális hőmérséklet-beállításról. A LED kijelzőn az idő kijelzése lesz látható készenléti üzemmódban.

Megjegyzés: A vékonyabb/kisebb darabokhoz, vagy kisebb mennyiségű élelmiszer esetén állítson be alacsonyabb hőmérsékletet.

Vastagabb/nagyobb darabok vagy nagyobb mennyiség esetén magasabb szárítási hőfok beállítása szükséges. A szárítási ciklus vége felé a termosztát is használható a hőmérséklet csökkentésére, ezáltal könnyebbé válik az étel végső nedvességi fokának ellenőrzése.

5. Az időtartam és a hőmérséklet beállítását követően nyomja meg a "Start/Reset" gombot. Először a motor és a ventilátor indul el; a fűtőelem csak 5 másodperccel később lép működésbe. Megkezdődik a beállított időtartam

visszaszámlálása: a LED kijelzőn villog a ":" jel.

6. A szárítás folyamata során a szárítás időtartama bármikor ellenőrizhető vagy módosítható. Először nyomja meg a "TIMER" gombot, majd a "+" vagy a "-" gombot. A beállított időtartamot a "TIMER" gomb kétszer egymás után történő megnyomásával ellenőrizheti.

7. A szárítás folyamata során a szárítási hőmérséklet bármikor ellenőrizhető vagy módosítható. Nyomja meg először a "TEMP" gombot, majd a "+" vagy a "-" gombot. 5 másodperc elteltével a LED kijelzőn ismét a szárítás időtartama lesz látható.

8. Ha a szárítás folyamata során kétszer egymás után megnyomja a "Start/Reset" gombot, valamennyi funkció leáll. Ha ezt követően ismét megnyomja a "Start/Reset" gombot, a szárítás folyamata onnan folytatódik, ahol korábban leállításra került.

9. Ha 3 másodpercnél tovább tartja benyomva a "Start/Reset" gombot, az aktuális folyamat leáll és minden beállítás törésre kerül. A szárító visszaáll készenléti üzemmódba.

10. Készenléti üzemmódban az alap szárítási ciklust a "Start/Reset" gomb megnyomásával közvetlenül elindíthatja (IDŐ: 10 óra, HŐMÉRSÉKLET: 70°C). Ha szükséges, meg is változtathatja a szárítási időtartamát és hőfokát.

11. Kijelzőgombok: lásd 3. ábra.

12. Amikor a beállított időtartam visszaszámlálása befejeződik ("0:00"), először a fűtőelem működése áll le. A ventilátor még 10 másodpercig működik, majd 20 szipolás lesz hallható (másodpercenként egy). A LED kijelző készenléti üzemmódba kapcsol, az alap idő- és hőfok-beállításokkal. Megjegyzés: Ügyeljen rá, hogy a ventilátor talpa mindig a helyén legyen, amikor a szárító működik. Ha nincs ideje egy nap alatt megszáritani az összes élelmiszert, egy részét másnap is megszárithatja. Ebben az esetben tárolja az élelmiszert dobozba / műanyag zacskóba és helyezze a fagyasztóba.

13. Húzza ki a készülék villásdugóját a konnektorból.

Megjegyzés: Legalább 3 tálcá használata javasolt, akár van rajtuk étel, akár nincs.

TIPPEK:

- A szárító 5 átlátszó, egymásra helyezhető tálcával rendelkezik és túlemedés elleni védelemmel is el van látva. A talp tartalmazza a fűtőelemet, a motort, a ventilátort és a termosztátot.
 - A tálcákon kialakított szellőzőnyílások teszik lehetővé a levegő keringését.
 - Hőfok-kontrollált melegítés használatával a levegő a készülék talpától indulva kering végig az öt tálcán, a szárító fedeléig, miközben kivonja a nedvességet az ételekből.
 - A szárítás időtartama az ételek, illetve a levegő nedvességtartalmától függően változhat. A készüléket füstmentes, jól szellőző, meleg és száraz helyiségben használja. A jó szellőzés nagyon fontos.
 - **A készülékben aszalt gyümölcsök és zöldségek megjelenése más lesz, mint az üzletekben kapható termékeké. Ennek az az oka, hogy a szárítógép nem használ adalékanyagokat, mesterséges színezékeket, csak természetes anyagokat.**
- A szárítási technika jövőbeni javítása érdekében hasznos lehet feljegyezni az ételek nedvességtartalmát és tömegét szárítás előtt és után.

SZÁRÍTÁSI TIPPEK:

Az előkezelt gyümölcsök szárítási ideje az alábbi tényezőktől függ:

- 1) a szeletek vagy darabok vastagsága;
- 2) a szárítási folyamat során használt tálcák száma;
- 3) a szárítást kívánt élelmiszer mennyisége;
- 4) a környezet nedvességtartalma;
- 5) elvárásaink az egyes szárított élelmiszer-fajtákkal szemben.

Javasolt:

- Ellenőrizni az ételt óránként.
- Forgatni és / vagy újra összeállítani a tálcákat, ha nem egyenletes szárítást tapasztal.
- Az ételeket címkézze fel, feltüntetve rajtuk a csomag tartalmát, a szárítás dátumát és a szárítás előtti tömeget. Ez később is jól jöhet a szárítási idő meghatározásánál.
- Az előkezelt élelmiszerek esetében érhető el a legjobb szárítási hatás.
- Szárítás után az élelmiszerek megfelelő tárolásával azok hosszútávon ideig eltarthatók és megőrzik tápanyagaikat.

TÁROLÁS

- Az ételt csak azután tegye el, ha kihűlt.
- Az étel tovább eláll, ha hűvös, száraz és sötét helyen tárolja.
- A tároló dobozt – amennyire lehetséges – légmentesen és szorosan zárja le.
- Az optimális tárolási hőmérséklet 15°C, vagy ennél kevesebb.
- Soha ne tárolja az ételt közvetlenül fém dobozban.
- Kerülje a "lélegző" dobozokat és azokat is, amelyek tömítése gyenge.
- A szárítást követő hetek során ellenőrizze a szárított élelmiszerek nedvességtartalmát. Ha nedvességet észlel bennük, hosszabb ideig szükséges szárítani, a romlás elkerülése érdekében.
- A legjobb minőség érdekében a szárított gyümölcsöt, zöldséget, fűszert, magokat és kenyeret nem szabad 1 évnél tovább tárolni a hűtőszekrényben vagy a fagyasztóban.
- A szárított húst, szárnyast és halat nem szabad 3 hónapnál tovább tárolni a hűtőszekrényben vagy 1 évnél tovább a fagyasztóban.

TISZTÍTÁS ÉS KARBANTARTÁS

Használat után húzza ki a szárítót a konnektorból és hagyja kihűlni tisztítás előtt. A tálcákról egy puha ecset segítségével távolíthatók el az ételmaradékok. Mielőtt a készüléket eltenné, törölje szárazra minden részét. A burkolat felületét tisztítsa nedves ruhával.

A túl nagy mennyiségű saft felítatására használjon papírtörülőt.

A készüléket ne tisztítsa erős vegyszerekkel vagy súrolószerekkel, a felület sérülésének elkerülése érdekében.

HULLADÉKKEZELÉS

A terméken vagy a csomagolásán látható  jelölés arra utal, hogy a terméket nem szabad háztartási hulladékként kezelni. Ehelyett egy, az elektromos és elektronikus termékek gyűjtésére és újrafeldolgozására kijelölt gyűjtőhelyen kell leadni. Ezzel megelőzhetőek azok a természetre és az emberi egészségre gyakorolt esetleges negatív következmények, amelyek a termék nem megfelelő hulladékként történő kezelése következtében lépnének fel. A termék újrahasznosításáról további információkat a helyi hatóságoknál, a hulladékkezelésért felelős szolgálatnál vagy annál az üzletnél szerezhet be, ahol a terméket vásárolta.

Garancia & szerviz

Ha információra van szüksége, vagy problémája van, vegye fel a kapcsolatot a Gorenje ügyfélszolgálatával az Ön országában (elérhetőségeket a garancialevélben talál). Amennyiben az Ön országában nem működik ügyfélszolgálat, vegye fel a kapcsolatot a helyi Gorenje nagykereskedővel vagy a Gorenje háztartási készülékek márkaszervizével.

Csak személyes használatra!

**A GORENJE
SOK ÖRÖMET KÍVÁN ÖNNEK A
KÉSZÜLÉK HASZNÁLATA SORÁN
A módosítások jogát fenntartjuk!**

NÁVOD K POUŽITÍ

CZ

1. Ovládací panel
2. Základna
3. Spodní část
4. Nastavitelná patra
5. Víko
6. Držák

ZAPOJENÍ

Zkontrolujte síťové napětí uvedené na spotřebiči. Před použitím odmotejte a narovnejte napájecí kabel.

ZAČÍNÁME

Odstraňte z výrobku obal. Obal vložte do krabice a buď uskladněte, nebo odpovědně zlikvidujte.

BEZPEČNOSTNÍ POKYNY

Při používání tohoto elektrického spotřebiče vždy dodržujte základní bezpečnostní opatření.

**PŘED POUŽITÍM SI POZORNĚ PŘEČTĚTE
TENTO NÁVOD A USCHOVEJTE SI HO.**

1. Děti ve věku do 8 let a osoby se sníženými fyzickými, smyslovými nebo mentálními schopnostmi nebo nedostatkem zkušeností a znalostí mohou spotřebič používat pouze tehdy, pokud budou pod dozorem nebo budou mít pokyny, jak používat spotřebič bezpečným způsobem, a budou chápat související nebezpečí. Děti si se spotřebičem nesmějí hrát. Děti smějí provádět čištění a údržbu, pokud jsou starší 8 let a pod dozorem. Uchovávejte spotřebič a jeho přívodní kabel mimo dosah dětí mladších 8 let.
2. Tato sušička potravin je určena **POUZE PRO POUŽITÍ V DOMÁCNOSTI** a není vhodná pro komerční použití. Nepoužívejte ji venku.
3. Při použití sušičky potravin zkontrolujte, že stojí na rovném, vodorovném a pevném povrchu, že nehrozí žádné nebezpečí pádu spotřebiče a že povrch unese hmotnost jednotky během použití.
4. Nedodržení všech pokynů obsažených v tomto

návodu může způsobit úraz elektrickým proudem, požár nebo vážné zranění. Varování, upozornění a pokyny projednávají v tomto návodu k použití nemohou zahrnovat všechny možné podmínky a situace, které se mohou vyskytnout při použití tohoto výrobku.

5. Během použití nenechávejte sušičku potravin bez dozoru.
6. Uchovávejte sušičku potravin vždy mimo dosah dětí, protože nedokážou rozpoznat nebezpečí spojené s nesprávnou manipulací s elektrickými spotřebiči.
7. Tento spotřebič není určen pro osoby (včetně dětí) se sníženou fyzickou, smyslovou nebo mentální schopností ani pro osoby s nedostatkem zkušeností a znalostí, pokud nejsou pod dozorem osoby odpovědné za jejich bezpečnost nebo pokud jim tato osoba nedává pokyny týkající se používání tohoto spotřebiče.
8. Před připojením sušičky potravin do elektrické sítě zkontrolujte, zda napětí a napájení odpovídají hodnotám uvedeným na typovém štítku sušičky.
9. Při nepoužití sušičky potravin, a také před čištěním a během oprav sušičku vypněte a vytáhněte zástrčku ze zásuvky elektrického napětí.
10. Zkontrolujte, aby sušička potravin a přívodní kabel nebyly umístěny nad ostrými hranami a držte je stranou od horkých předmětů a otevřených plamenů, hrozí nebezpečí roztavení plastu s případným následným požárem.
11. Sušičku potravin ani zástrčku neponořujte za žádných okolností do vody ani do jiné kapaliny. Nesahejte na spotřebič mokřma rukama.
12. Pravidelně kontrolujte sušičku potravin a přívodní kabel kvůli možnému poškození.
13. Nepoužívejte sušičku potravin, pokud jsou zástrčka nebo přívodní kabel poškozené, po poruše nebo pokud sušička spadla nebo se poškodila.
14. Jestliže je napájecí kabel poškozený, musí ho vyměnit výrobce, jeho servisní zástupce nebo jiná osoba s podobnou kvalifikací, aby se

zabránilo vzniku nebezpečné situace.

15. Opravy sušičky potravin by měl provádět pouze kvalifikovaný elektrikář. Nesprávné opravy mohou uživatele ohrozit.
16. Žádná z částí výrobku není určena pro mytí v myčce, pokud není výslovně uvedeno jinak.
17. Před zapojováním nebo vytahováním zástrčky do nebo ze zásuvky vždy vypněte napájení u zásuvky. Při vytahování ze zásuvky tahejte za zástrčku, nikoli za přívodní kabel.
18. Nepoužívejte spotřebič s prodlužovacím kabelem, pokud tento kabel nebyl zkontrolován a otestován kvalifikovaným technikem.
19. Nikdy nepoužívejte nedovolené příslušenství.
20. Zabráňte kontaktu s pohyblivými díly. Během provozu držte ruce, vlasy, oblečení, škrabky na těsto a jiné kuchyňské náčiní stranou, abyste omezili nebezpečí zranění a/nebo poškození stroje.
21. Neobracejte výstup ventilátoru směrem k osobám ani směrem k hořlavému nebo snadno zápalnému materiálu.
22. Držte spotřebič stranou od zdroje tepla. Zkontrolujte, aby zástrčka nebyla skřípnutá nebo zmáčknutá, hrozí nebezpečí požáru nebo úrazu elektrickým proudem.
23. Jestliže předáváte tento spotřebič další osobě, musíte přiložit i tento návod k obsluze.

UPOZORNĚNÍ

- Abyste snížili nebezpečí úrazu elektrickým proudem, neponořujte výrobek, přívodní kabel nebo zástrčku do vody, ani je nevystavujte dešti, vlhkosti nebo jiné kapalině.
- Nepoužívejte výrobek v blízkosti van, umyvadel nebo nádob obsahujících vodu či jiné kapaliny, ani na vlhkém nebo mokřem povrchu. Nepoužívejte a neskladujte spotřebič ve vlhkém prostředí.
- Nepoužívejte a neskladujte spotřebič v místech s vysokou teplotou, zářením a vlhkostí.
- Nesahejte na spotřebič mokřými rukama.
- Ve vlhkém prostředí vypněte přívod elektrického proudu.
- Pokud spotřebič spadne do vody, okamžitě ho vypněte a vytáhněte zástrčku ze zásuvky elektrického napětí. NIKDY PRO NĚHO NESAHEJTE DO VODY.
- Před opětovným použitím je nutné, aby spotřebič zkontroloval kvalifikovaný technik.

POZOR! Nepoužívejte spotřebič déle než 20 hodin při jednom použití. Po 20 hodinách stiskněte dvakrát tlačítko „Start/Reset“. Před dalším použitím spotřebič odpojte od elektrické sítě a nechte ho

alespoň 2 hodiny vychladnout.

- Nepoužívejte spotřebič v blízkosti sprejů naplněných plynem.
- Nesprávné použití a manipulace mohou vést k poruše spotřebiče a ke zranění uživatele.
- Napájecí kabel nesmí být zmáčknutý těžkým nebo ostrým předmětem, hrozí nebezpečí požáru nebo úrazu elektrickým proudem.
- Když je spotřebič v provozu, může být teplota přístupné plochy **VYSOKÁ**.

POPIS SUŠIČKY

Jednotka je vybavena automatickým ventilátorem, který cirkuluje teplý vzduch zajišťující rovnoměrné sušení! Sušené potraviny jsou vynikajícím lehkým občerstvením, protože si zachovávají téměř veškerou výživovou hodnotu a chuť.

- Dokonalý způsob uchování ovoce, občerstvení, zeleniny, pečiva, květin apod.
- Nastavitelná patra: pět snadno stohovatelných pater.
- Čištění pater je snadné.
- Sofistikovaný zaoblený design.
- Průhledná patra umožňují kontrolu stavu potravin.

PŘED POUŽITÍM:

Čištění:

Před prvním použitím spotřebiče otřete všechny jeho části. K čištění 5 pater používejte navlhčený hadřík. Podle potřeby používejte čisticí prostředek.

Nemyjte ZÁKLADNU v myčce ani ji neponořujte do vody nebo do jiné kapaliny!!!

Po čištění se musí jednotka nechat 30 minut běžet. Během této doby nekládejte do sušičky žádné potraviny. **Kouř nebo pachy během této doby jsou normální. Zajistěte dostatečné větrání.** Po uplynutí záběhové doby opláchněte stojany ve vodě a vysušte všechny části. Tento postup je nezbytný pouze před prvním použitím spotřebiče. **(NEMYJTE ZÁKLADNU!!!)**

Před čištěním odpojte sušičku z elektrické sítě a nechte ji vychladnout. K odstranění potravin přilepených k povrchu používejte měkký kartáč. Před uskladněním sušičky osušte všechny její části.

K čištění spotřebiče nepoužívejte agresivní chemické nebo brusné prostředky, protože by mohly poškodit povrch.

K čištění spotřebiče nepoužívejte agresivní chemické nebo brusné prostředky, protože by mohly poškodit povrch.

SESTAVENÍ SPOTŘEBIČE

Zkontrolujte, že sušička stojí stabilně na pevném, rovném povrchu. Naskládejte sušící patra a zapojte zástrčku do zásuvky elektrického napětí. Nastavením horních pater do držáku pro spodní patra se může zvýšit výška sušičky z 306 mm na

395 mm, což umožňuje sušit větší kusy potravin. Sušička je nyní připravena k použití.

POUŽITÍ SPOTŘEBIČE

1. Položte čisté potraviny na patra. Nepřetěžujte patra a zkontrolujte, že se jednotlivé kusy potravin nepřekrývají. Zavřete víko.

Poznámka: Začněte vždy nakládat potraviny od spodního patra k hornímu.

2. Zapojte sušičku do zásuvky elektrického napětí. Při spuštění uslyšíte pípnutí.

Na LED displeji se objeví automaticky nastavený čas „10:00“ a teplota „70 °C“. Po přepnutí do pohotovostního režimu neblíká kontrolka „-“ mezi číslicemi času (hodiny a minuty).

3. Když je sušička v pohotovostním režimu, stiskněte tlačítko „TIMER“ pro zobrazení času na LED displeji. S použitím tlačítka „+“ nebo „-“ změňte dobu sušení, přičemž hodnota musí být nastavena mezi „0:30“ a „19:30“. Stiskněte jednou tlačítko „+“ nebo „-“ a čas se zvýší nebo sníží o 30 minut na jedno stisknutí. Jestliže stisknete a podržíte déle tlačítko „+“ nebo „-“, nastavení se bude zvyšovat nebo snižovat plynule. 3 sekundy po dokončení nastavení doby sušení se systém automaticky přepne do pohotovostního režimu v aktuálním nastavení času.

4. Když je spotřebič v pohotovostním režimu, stiskněte tlačítko „TEMP“ a na LED displeji se objeví teplota. S použitím tlačítka „+“ nebo „-“ změňte teplotu sušení podle potřeby na hodnotu mezi „35 °C“ a „70 °C“. Každým stisknutím tlačítka „+“ nebo „-“ se teplota změní o 5 °C. Jestliže stisknete a podržíte déle tlačítko „+“ nebo „-“, nastavení teploty se bude zvyšovat nebo snižovat plynule. 3 sekundy po dokončení nastavení teploty sušení systém automaticky potvrdí provoz s aktuálním nastavením teploty. Na LED displeji se objeví čas v pohotovostním režimu.

Poznámka: Pro tenké/malé kusy potravin nebo pro malou dávku potravin nastavte nízkou teplotu. Pro sušení silných/velkých kusů potravin a pro velké dávky nastavte vysokou teplotu. Regulátor teploty lze použít i pro snížení teploty, když se blíží konec cyklu sušení potravin, takže lze snadněji kontrolovat konečnou hladinu vody v potravinách.

5. Po nastavení doby a teploty sušení stiskněte tlačítko „Start/Reset“. Nejprve se spustí motor a ventilátor, topný článek se spustí o 5 sekund později. Nastavená doba se začne odpočítávat a na LED displeji bliká kontrolka „-“.

6. Během sušení můžete měnit nebo kontrolovat dobu sušení. Stiskněte nejprve tlačítko „TIMER“, poté stiskněte tlačítko „+“ nebo „-“. Jestliže stisknete tlačítko „TIMER“ dvakrát, můžete zkontrolovat nastavenou dobu.

7. Během sušení můžete měnit nebo kontrolovat teplotu sušení. Stiskněte nejprve tlačítko „TEMP“,

poté stiskněte tlačítko „+“ nebo „-“. Po 5 sekundách se LED displej přepne zpátky do režimu zobrazení času.

8. Během sušení stiskněte dvakrát tlačítko „Start/Reset“ a všechny funkce se zastaví. Pro obnovení provozu v režimu, který byl aktivní před zastavením, stiskněte tlačítko „Start/Reset“.

9. V jakémkoli funkčním režimu stiskněte na více než 3 sekundy tlačítko „Start/Reset“. Aktuální stav práce se zastaví a všechny nastavené hodnoty se vymažou. Sušička přejde zpět do pohotovostního režimu.

10. V pohotovostním režimu můžete přímo stisknout tlačítko „Start/Reset“ pro spuštění předem nastaveného cyklu sušení (DOBA: 10 hodin, TEPLOTA: 70 °C). Doba a teplotu sušení můžete podle potřeby rovněž změnit.

11. Funkční tlačítka jsou uvedena níže: viz obr. 3

12. Při odpočtu nastaveného času na „0:00“ přestane nejprve pracovat topný článek. Ventilátor poběží dalších 10 sekund a 20krát zazní pípnutí (jednou za sekundu). LED displej se přepne do pohotovostního režimu při předem nastavených hodnotách času a teploty.

Poznámka: Zkontrolujte, aby základna ventilátoru byla vždy při používání sušičky na místě. Pokud nemáte čas usušit všechny potraviny v jednom dni, můžete je usušit další den. V tomto případě byste měli potraviny skladovat v nádobě/polyetylenovém sáčku a uložit je do mrazáku.

13. Odpojte jednotku z elektrické sítě.

Poznámka: Doporučujeme používat minimálně 3 patra, ať už na nich jsou nebo nejsou potraviny.

POKYNY:

- Tato sušička obsahuje 5 stohovatelných průhledných pater a je vybavena ochranou proti přehřátí. Základna obsahuje topné články, motor, ventilátor a regulátor teploty.
- Větrací otvory na patře umožňují cirkulaci vzduchu.
- S použitím ohřevu s regulovanou teplotou cirkuluje vzduch ze základny sušičky do každého z pěti pater a víko odvádí vlhkost z potravin.
- Doba sušení můžete měnit podle obsahu vody v potravinách a podle vlhkosti ve vzduchu. Sušičku používejte v bezprašné, dobře větrané, teplé a suché místnosti. Dobré větrání je také důležité.
- **Vzhled ovoce a zeleniny usušené v sušičce se bude lišit od vzhledu ovoce a zeleniny prodávané v obchodech se zdravou výživou a v supermarketech. To je způsobeno tím, že vaše sušička potravin nepoužívá konzervační látky nebo umělá barviva, ale pouze přírodní přísady.**

Zaznamenávání obsahu vody a hmotnosti potravin před a po konkrétních dobách sušení pomůže zlepšit techniky sušení v budoucnosti.

TIPY PRO SUŠENÍ:

Doba sušení pro předem upravené ovoce se bude lišit podle následujících faktorů:

- 1) tloušťka kousků nebo plátků
- 2) počet pater použitých při sušení
- 3) objem sušených potravin
- 4) obsah vody nebo vlhkost v okolním prostředí
- 5) preference sušení pro každý typ sušených potravin

Doporučuje se:

- Kontrolovat potraviny každou hodinu.
- Otáčet a/nebo přestavovat patra, jestliže zaznamenáte nerovnoměrné sušení.
- Označit potraviny štítkem, který udává obsah, datum a hmotnost před sušením. Pro pozdější použití bude užitečné poznamenat si i dobu sušení.
- Předem upravené potraviny zajišťují nejlepší výsledek při sušení.
- Také správné uskladnění potravin po sušení pomůže udržet potraviny v dobrém stavu a zachovat živiny.

USKLADNĚNÍ

- Potraviny skladujte až po vychladnutí.
- Potraviny je možné uchovat delší dobu, pokud je uskladníte na chladném, suchém a tmavém místě.
- Ze skladovací nádoby vypusťte pokud možno veškerý vzduch a těsně ji zavřete.
- Optimální teplota uskladnění je 15 °C nebo nižší.
- Nikdy neskladujte potraviny přímo v kovové nádobě.
- Nepoužívejte nádoby, které „dýchají“ nebo mají špatné těsnění.
- Několik týdnů po vysušení zkontrolujte vlhkost v obsahu vysušených potravin. Pokud je uvnitř vlhkost, měli byste obsah sušit delší dobu, abyste zamezili zkažení potravin.
- Pro dosažení nejlepší kvality byste neměli skladovat usušené ovoce, zeleninu, koření, ořechy a pečivo déle než 1 rok, pokud jsou uloženy v chladničce nebo v mrazáku.
- Sušené maso, drůbež a ryby byste neměli skladovat déle než 3 měsíce, pokud jsou uloženy v chladničce, a déle než 1 rok, pokud jsou uloženy v mrazáku.

ČIŠTĚNÍ A ÚDRŽBA

Po použití odpojte sušičku z elektrické sítě a nechte ji vychladnout. K odstranění potravin

přilepených k patřům používejte měkký kartáč. Před uskladněním sušičky osušte všechny části suchým hadříkem. K čištění povrchu tělesa používejte mokrý hadřík.

K odstranění zbytků marinády používejte papírové utěrky.

K čištění spotřebiče nepoužívejte agresivní chemické nebo brusné prostředky, abyste zamezili poškození povrchu.

LIKVIDACE ODPADU

Symbol  na produktu nebo jeho obalu znamená, že s tímto produktem nelze zacházet jako s domácím odpadem. Místo toho by měl být předán do příslušného sběrného místa určeného k recyklaci elektrických a elektronických zařízení. Zajištěním správné likvidace tohoto výrobku pomůžete zabránit negativním důsledkům pro životní prostředí a lidské zdraví, které by jinak byly způsobeny nevhodnou likvidací tohoto výrobku. Pro podrobnější informace o recyklaci tohoto produktu se prosím obraťte na místní městský úřad, úřad pro likvidaci domácího odpadu nebo obchod, v němž jste produkt koupili.

Záruka a servis

S případnými žádostmi o informace nebo s problémem se prosím obračejte na centrum péče o zákazníky společnosti Gorenje ve vaší zemi (telefonní číslo na centrum péče o zákazníky najdete na celosvětovém záručním listě). Jestliže ve vaší zemi není žádné centrum péče o zákazníky, obraťte se na svého místního obchodního zástupce společnosti Gorenje nebo na servisní oddělení společnosti Gorenje pro domácí spotřebiče.

Pouze pro osobní použití!

**SPOLEČNOST GORENJE
VÁM PŘEJE MNOHO PŘÍJEMNÝCH ZÁŽITKŮ
PŘI POUŽÍVÁNÍ TOHOTO SPOTŘEBIČE.**

Vyhrazujeme si právo na jakékoli úpravy!

1. Блок управління
2. Основа
3. Нижня частина
4. Регульовані таці
5. Кришка
6. Заціпка

ПІДКЛЮЧЕННЯ

Перевірте параметри підключення (напругу мережі, номінальний струм), зазначені на приладі.

Розмотайте та випряміть шнур приладу перед використанням.

ПОЧАТОК РОБОТИ

Приберіть усі пакувальні матеріали з приладу. Пакування можна скласти у коробку і зберігати або утилізувати відповідним чином.

ЗАХОДИ БЕЗПЕКИ

Завжди дотримуйтеся наступних основних запобіжних заходів при роботі із електричними приладами.

БУДЬ ЛАСКА, УВАЖНО ПРОЧИТАЙТЕ ЦЮ ІНСТРУКЦІЮ ПЕРЕД ВИКОРИСТАННЯМ І ЗБЕРЕЖІТЬ ЇЇ

1. Користування цим приладом дітьми, людьми із обмеженими фізичними чи психічними можливостями, розладами моторики, або людьми із браком досвіду чи знань щодо роботи із такими приладами можливе лише за нагляду чи попередніх інструкцій про безпечне користування приладом та пов'язані із ним загрози, проведене людиною, відповідальною за їхню безпеку. Ніколи не дозволяйте дітям гратися з приладом. Чищення чи обслуговування приладу не може проводитися дітьми без нагляду дорослих. Тримайте прилад та його шнур у недоступному для дітей місці.
2. Ця сушарка для овочів і фруктів призначена виключно для **ДОМАШНЬОГО ВИКОРИСТАННЯ** і не підходить для використання у промислових цілях. Не використовуйте її на вулиці.
3. Користуючись сушаркою, переконайтеся, що вона стоїть на рівній, стійкій твердій поверхні, яка може витримати вагу приладу протягом використання, перевірте, чи не може сушарка упасти.
4. Невиконання наведених тут інструкцій може призвести до удару електричним струмом, пожежі чи серйозних фізичних ушкоджень. Застереження, попередження та рекомендації, описані у цій інструкції з використання не можуть охопити усі можливі умови і ситуації, які можуть виникнути під час використання приладу.
5. Не залишайте прилад, що працює, без нагляду.
6. Завжди тримайте сушарку для овочів і фруктів у недоступному для дітей місці, оскільки вони не можуть розпізнати усіх небезпек, пов'язаних із її неправильним використанням.
7. Перед підключенням сушарки для овочів і фруктів до живлення, переконайтеся, що параметри електромережі (напруга, сила струму) відповідають вказаним параметрам на фірмовій табличці/наклейці сушарки.
8. Переконайтеся, що сушарка для овочів і фруктів вимкнена та відключена від розетки електромережі, коли Ви нею не користуєтесь, а також перед чищенням чи ремонтом.
9. Переконайтеся, що сушарка для овочів і фруктів та її шнур знаходяться подалі від гострих країв, гарячих предметів та відкритого вогню. Інакше пластик може оплавитися, що може спричинити пожежу.
10. Ні в якому разі не занурюйте сушарку чи шнур її живлення у воду чи будь-які інші рідини
11. Не користуйтеся приладом мокрими руками.
12. Регулярно перевіряйте сушарку для овочів і фруктів та шнур живлення на наявність пошкоджень.
13. Не користуйтеся сушаркою із пошкодженою вилкою чи шнуром живлення, після збою роботи, чи після того, як прилад упав або був пошкоджений іншим чином.
14. Якщо шнур живлення пошкоджено, з міркувань безпеки його має замінити виробник, представник авторизованого сервісного центру чи інша відповідним чином кваліфікована особа.
15. Ремонт сушарки має проводитися лише кваліфікованим спеціалістом. Неправильний ремонт може бути джерелом ризику для користувача.
16. Жодна із частин приладу не придатна для миття у посудомийній машині, якщо явно не вказано інше.
17. Завжди вимикайте прилад перед тим як вимикати чи вимикати вилку із розетки електромережі. Вимикайте, тримаючись за вилку, не тягніть за шнур.
18. Не використовуйте подовжувачі із

приладом, якщо вони не були перевірені кваліфікованою особою.

19. Ніколи не використовуйте сторонні насадки.
20. Уникайте контакту із рухомими частинами. Тримайте руки, волосся, одяг, кухонне начиння подалі від приладу, що працює, щоб зменшити ризик отримання травм та / або пошкодження приладу.
21. Будь ласка, не направляйте працюючий двигун на інших осіб чи себе.
22. Переконайтеся, що вилка приладу має тріщини чи інших пошкоджень. Пошкоджена вилка може спричинити електричний удар.
23. Якщо Ви передаєте прилад третій особі, обов'язково передайте разом із ним цю інструкцію.

ЗАСТЕРЕЖЕННЯ

- Щоб знизити ризик електричного ураження, не занурюйте прилад, шнур живлення чи вилку у рідини та не піддавайте їх дії атмосферних опадів чи підвищеної вологості.
- Не використовуйте прилад поблизу раковин, ванних або посудин із водою чи іншими рідинами, а також не ставте його на мокру чи вологу поверхню. Зберігайте прилад у сухому місці.
- Тримайте прилад подалі від джерел підвищеної температури, випромінювання і вологості.
- Не користуйтеся приладом мокрими руками.
- Вимкніть прилад, що знаходиться у середовищі із підвищеною вологістю.
- Якщо прилад упав у воду, одразу вимкніть електропостачання і вилку із розетки. У ЖОДНОМУ РАЗІ НЕ ТЯГНІТЬСЯ У ВОДУ ЗА ПРИЛАДОМ.
- Перед подальшим використанням такого приладу, його справність має перевірити кваліфікований спеціаліст.

УВАГА! Не запускайте прилад більше ніж на 20 годин без перерви. Після 20 годин роботи, двічі натисніть кнопку «**Start/Reset**». Вийміть прилад із розетки та дайте йому охолонути принаймні 2 години перед тим, як вмикати його знову.

- Не використовуйте поблизу балонів із аерозолями.
- Неправильна робота та поведіння із приладом можуть призвести до несправності приладу або травмування користувача.
- Шнур живлення не можна перегинати чи стискати чимось гострим чи важким, пошкодження шнур може спричинити

пожежу чи ураження струмом.

- Температура зовнішніх поверхонь приладу може бути **ВИСОКОЮ**, коли прилад працює.

ФУНКЦІОНУВАННЯ СУШАРКИ

Цей прилад має автоматичний вентилятор, забезпечує циркуляцію теплого повітря для рівномірного висихання. Сушені продукти - це чудова закуска, тому що вони зберігають майже всі поживні речовини і смак.

- Ідеальний спосіб зберегти фрукти, закуски, овочі, хліб, квіти і багато іншого.
- Регульовані таці: 5 таць, які легко встановлюються одна на одну.
- Таці легко мити.
- Округла форма.
- Прозорі таці дозволяють забезпечують огляд процесу сушарки.

ПЕРЕД ПОЧАТКОМ РОБОТИ:

Чищення:

Перед першим використанням приладу, протріть усі частини приладу. Протріть 5 таць вологою ганчіркою. За необхідності скористайтеся мийним засобом. **Не мийте ОСНОВУ у посудомийній машині, не занурюйте її у воду чи будь-яку іншу рідину!!!**

Після чищення увімкніть прилад на 30 хвилин для пробігу. Не кладіть у прилад продукти протягом цього періоду. **Дим або запах під час цієї процедури є нормальними. Забезпечте достатню вентиляцію приміщення.** Після періоду пробігу, сполосніть таці у водю та висушіть усі частини. Цю процедуру необхідно провести лише при першому використанні нового приладу. **(НЕ МИЙТЕ ОСНОВУ!!!)** Після використання, перед миттям вимкніть сушарку із розетки і дайте їй охолонути. Щоб видалити рештки продуктів, що могли пристати до поверхонь таць скористайтеся м'якою щіткою. Висушіть усі частини перед тим, як скласти сушарку.

Не використовуйте агресивних чи абразивних речовин для чищення приладу, бо вони можуть пошкодити його поверхні.

ЗБИРАННЯ ПРИЛАДУ:

Переконайтеся, що сушарка стійко стоїть на рівній прямій твердій поверхні. Складіть таці одна на одну і на основу, увімкніть прилад у розетку. Висоту сушарки можна збільшити з 306 мм до 395 мм завдяки тому, що кожна таця має заціпку, таким чином верхні таці слугують кришками для нижніх. Це дозволяє сушити

більше продуктів одночасно. Сушарка готова до роботи.

КОРИСТУВАННЯ ПРИЛАДОМ

1. Покладіть числі продукти на таці. Не перевантажуйте таці і переконайтеся, що окремі шматочки не перекривають один одного. Закрийте кришку.

Порада: завжди завантажуйте продукти від нижньої таці до верхньої.

2. Увімкніть сушарку у розетку. При запуску пролунає звуковий сигнал.

На рідкокристалічному дисплеї відобразиться переустановлений час "10:00" та температура "70°C". Коли прилад переходить у режим очікування, символ ":" між цифрами (години і хвилини) перестеає блимати.

3. Коли сушарка знаходиться у режимі очікування, натисніть кнопку **"TIMER"** щоб на дисплеї відобразився час. Щоб відповідно змінити час сушіння скористайтесь кнопками "+" чи "-", встановивши його у проміжку між "0:30" та "19:30". Одноразове натискання кнопок "+" чи "-" збільшує/зменшує час на 30 хвилин. Якщо натиснути і утримати кнопки "+" чи "-" час буде збільшуватися/зменшуватися безперервно. Через 3 секунди після закінчення налаштування часу сушіння, сушарка перейде у режим очікування із поточними часовими налаштуваннями

4. Коли сушарка знаходиться у режимі очікування, натисніть кнопку **"TEMP"** і дисплей відобразить температуру. Щоб встановити потрібну температуру сушіння скористайтесь кнопками "+" чи "-", встановивши її проміжку між "35°C" та "70°C". Кожного разу, коли Ви натискаєте кнопку "+" чи "-", температура відповідно змінюється на 5°C. Якщо кнопку "+" чи "-" натиснути і утримати, температура буде зростати/зменшуватися безперервно. Через 3 секунди після закінчення налаштування температури сушіння, сушарка автоматично переходить до роботи із встановленою температурою. На дисплеї відобразиться час у режимі очікування.

Порада: Встановлюйте низьку температуру для тонких/дрібних шматочків продуктів, або при малому завантаженні. Встановлюйте високу температуру для товстих/великих шматків продуктів, або при великому завантаженні. Термостат також можна використати для того, щоб знизити температуру наприкінці циклу сушіння, таким чином можна регулювати кінцевий рівень вологості продуктів.

5. Після встановлення часу і температури натисніть кнопку **«Start/Reset»**. Спочатку увімкнеться двигун і вентилятор; нагрівальний

елемент почне увімкнеться через 5 секунд. Почато відлік встановленого часу. Символ ":" блимає на екрані.

6. Протягом сушки, Ви можете перевіряти і змінювати час сушіння. Спочатку натисніть кнопку **"TIMER"**, потім натисніть кнопку "+" або "-". Щоб перевірити час, натисніть кнопку **«TIMER»** двічі.

7. Протягом сушки, Ви можете перевіряти і змінювати температуру сушіння. Спочатку натисніть кнопку **«TEMP»**, потім натисніть кнопку "+" або "-". Через 5 секунд дисплей знову відобразить час.

8. Щоб призупинити процес сушки, натисніть кнопку **«Start/Reset»**. Щоб відновити процес, знову натисніть на кнопку **«Start/Reset»**.

9. Натискання кнопки **«Start/Reset»** протягом 3 секунд у будь-якому з режимів зупиняє процес сушіння і скидає усі налаштування. Прилад повертається у режим очікування

10. Якщо натиснути кнопку **«Start/Reset»** у режимі очікування, почнеться режим сушіння із налаштуваннями за замовчуванням (час: 10 годин, температура: 70°C) Час і температуру можна змінити відповідно до потреби.

11. Функціональні кнопки: див. Рис. 3

12. Коли встановлений час досягає "0:00", спочатку вимикається нагрівальний елемент. Вентилятор працюватиме іще 10 секунд, після чого пролунає звуковий сигнал – 20 зумерів (по одному на секунду). Дисплей переходить у режим очікування із налаштуваннями часу і температури за замовчуванням.

Увага: переконайтеся, що під час роботи сушарки основа із вентилятором на встановлена правильно. Якщо у Вас не вистачає часу висушити усі продукти за один день, їх можна висушити наступного дня. Складіть їх у поліетиленовий пакет чи інший контейнер і покладіть у морозилку.

13. Вимкніть прилад від електроживлення.

Увага: Рекомендовано використовувати принаймні 3 таці одночасно, незалежно від того, чи всі вони заповнені продуктами.

ПОРАДИ:

- Ця сушарка має 5 таць, які можна складати одна на одну, та обладнана захистом від перегрівання. В основі знаходиться нагрівальний елемент, двигун, вентилятор і термостат.

- Вентиляційні отвори на тацях забезпечуються вільну циркуляцію повітря.

- Контрольовано нагріте повітря циркулює від основи сушарки до 5-ти таць і кришки, видаляючи із продуктів вологу.

- Час сушіння може варіюватися залежно від кількості вологи у продуктах та відносної вологості повітря. Використовуйте сушарку у

добре провітрюваних, теплих, сухих приміщень без пилу.

Фрукти і овочі, висушені у сушарці, будуть відрізнятися виглядом від тих, що продаються у магазинах здорового харчування чи супермаркетах. Така різниця виникає тому, що Ваші фрукти та овочі висушені без додавання консервантів та штучних барвників.

Запис вологості і маси продуктів до і після сушки допоможе Вам розвинути Ваші навички сушіння.

ПОРАДИ ЩОДО СУШКИ:

Час сушіння для попередньо оброблених продуктів різнитиметься, залежно від:

- 1) товщини шматочків та скибочок
- 2) кількості використаних таць
- 3) об'єму продуктів, що сушаться
- 4) вологості навколишнього середовища
- 5) Ваших вподобань щодо сушіння різних типів продуктів

Рекомендовано:

- Перевіряти стан продуктів у сушарці щогодини.
- Повертати чи міняти місцями таці, якщо Ви помітили нерівномірне висушування.
- Позначайте масу і дату висушування. Час висушування також може стати у пригоді у майбутньому.
- Попередньо оброблені продукти висушуються краще.
- Правильне зберігання висушених продуктів також сприяє збереженню якості та поживних речовин.

ЗБЕРІГАННЯ

- Дайте продуктам охолонути перед тим, як складати їх.
- К прохолодному, сухому і темному приміщенні продукти зберігаються довше і краще.
- Видаліть якомога більше повітря із упаковки, якщо це можливо, і щільно закрийте.
- Оптимальна температура зберігання 15°C і нижче.
- Не зберігайте продукти безпосередньо у металевих контейнерах.
- Унікайте контейнерів, «що дихають», чи не щільно закриваються.
- Перевіряйте вологість висушених продуктів протягом тижня після сушки. Якщо всередині є волога, варто просушити продукти довше, щоб уникнути псування.

Сушені фрукти, овочі, трави, горіхи і хліб можна зберігати не більше 1 року (у разі зберігання у холодильнику чи морозилці)

- Сушене м'ясо, птиця і риба можна зберігати не більше 3 місяців у холодильнику, і не більше 1 року у морозилці.

ЧИЩЕННЯ ТА ОБСЛУГОВУВАННЯ

Після використання, вимкніть сушарку із розетки та дайте її охолонути перед чищенням. М'якою щіткою видаліть рештки продуктів, що могли пристати до таць. Висушіть усі частини рушником перед тим, як скласти їх. Протріть зовнішню поверхню сушарки вологою ганчіркою.

Use paper towels to remove any excess marinade. Do not clean the appliance with aggressive chemicals or abrasives to avoid damaging the surface.

УТИЛІЗАЦІЯ

Цей символ  на приладі чи його упаковці означає, що з ним не можна поводитися, як зі звичайним побутовими відходами. Прилад необхідно повернути до відповідного пункту збору та утилізації електричних та електронних відходів. Забезпечуючи належну переробку цього виробу, Ви допомагаєте попередити потенційні негативні наслідки для навколишнього середовища та здоров'я, які могли б виникнути у разі неналежного позбавлення від цього приладу. Щоб отримати детальнішу інформацію стосовно переробки цього виробу, зверніться до відповідної муніципальної служби, служби утилізації або магазину, де Ви придбали виріб.

Гарантія та сервісне обслуговування

Якщо Вам потрібна додаткова інформація чи у Вас виникли проблеми, будь ласка, зверніться до центра обслуговування клієнтів Gorenje у Вашій країні (Ви можете знайти телефон у гарантійному талоні). Якщо у Вашій країні немає центра обслуговування клієнтів, будь ласка, зверніться до місцевого дилера Gorenje або Сервісного відділу Gorenje d.d.

Лише для особистого використання!

GORENJE

Сподіваємося, Ви отримаєте справжнє задоволення, користуючись Вашим приладом

Виробник залишає за собою право модифікувати прилад!

1. Панель управления
2. Основание
3. Нижняя часть
4. Регулируемые лотки
5. Крышка
6. Зажим

ПОДКЛЮЧЕНИЕ

Проверьте, соответствует ли напряжение сети напряжению, указанному на устройстве.

Перед использованием размотайте и выпрямите шнур питания.

НАЧАЛО РАБОТЫ

Снимите упаковку с изделия.

Положите упаковку в коробку и либо сохраните их, либо надлежащим образом утилизируйте.

ИНСТРУКЦИИ ПО БЕЗОПАСНОСТИ

Необходимо всегда следовать приведенным ниже основным правилам безопасности при использовании электроприбора.

ВНИМАТЕЛЬНО ПРОЧИТИТЕ ЭТИ ИНСТРУКЦИИ ПЕРЕД ИСПОЛЬЗОВАНИЕМ ПРИБОРА И СОХРАНИТЕ ИХ ДЛЯ ТОГО, ЧТОБЫ ОБРАЩАТЬСЯ К НИМ ВПОСЛЕДСТВИИ.

1. Данный прибор может использоваться детьми в возрасте 8 лет и старше, а также лицами с ограниченными физическими, сенсорными или умственными способностями, или лицами, не имеющими соответствующего опыта и знаний, при условии, что они находятся под присмотром или что их проинструктировали относительно безопасной работе с прибором и что они осознают существующие риски. Детям нельзя играть с прибором. Чистка и проведение технического обслуживания пользователем не должны выполняться детьми, если они не старше 8 лет и не находятся под присмотром. Держите прибор и его шнур питания вне досягаемости детей младше 8 лет.
2. Настоящий дегидратор для пищевых продуктов предназначен ТОЛЬКО ДЛЯ ДОМАШНЕГО ПОЛЬЗОВАНИЯ и не подходит для коммерческого использования. Не пользуйтесь им вне помещения.
3. При пользовании дегидратором для пищевых продуктов убедитесь в том, что он установлен на плоской, ровной и твердой поверхности; убедитесь в том, что нет риска его падения и что поверхность может выдерживать вес прибора при его эксплуатации..
4. Несоблюдение всех приведенных здесь инструкций может привести к поражению электрическим током, пожару или серьезной физической травме. Предупреждения, предостережения и инструкции, приведенные в настоящей инструкции по эксплуатации, не могут исчерпать все возможные условия и ситуации, которые могут иметь место при пользовании прибором.
5. Не оставляйте дегидратор для пищевых продуктов без присмотра при его использовании.
6. Всегда держите дегидратор для пищевых продуктов вне досягаемости детей, так как они не в состоянии осознавать риски, связанные с неправильным обращением с электроприборами.
7. Настоящий прибор не предназначен для использования лицами (в том числе и детьми) с ограниченными физическими, сенсорными или умственными способностями, или лицами, не имеющими соответствующего опыта и знаний, если их не проинструктировали по работе с прибором или они не находятся под присмотром лица, ответственного за их безопасность.
8. Перед подключением дегидратора для пищевых продуктов к сети электропитания, проверьте, соответствуют ли напряжение и мощность сети спецификациям, приведенным на табличке номиналов на дегидраторе для пищевых продуктов.
9. Убедитесь в том, что дегидратор для пищевых продуктов выключен, и вытягивайте вилку из розетки питания на стене, когда прибором больше не будут пользоваться, при выполнении чистки и во время ремонта.
10. Следите, чтобы дегидратор для пищевых продуктов и шнур питания не ставились на острые углы, и держите их подальше от горячих предметов и от открытого огня, иначе пластик расплавится, что может привести к пожару.
11. Ни при каких обстоятельствах нельзя опускать дегидратор для пищевых продуктов или вилку в воду или иную жидкость. Не работайте с прибором с мокрыми руками.

12. Регулярно проверяйте дегидратор для пищевых продуктов и шнур питания на отсутствие повреждений.
13. Не пользуйтесь дегидратором для пищевых продуктов, если имеются какие бы то ни было повреждения вилки или шнура, в случае ненадлежащей работы или после того, как его роняли, а также в случае каких бы то ни было иных повреждений.
14. В случае повреждения шнура питания он должен заменяться производителем, его агентом по сервисному обслуживанию или иным подобным квалифицированным лицом для того, чтобы избежать рисков.
15. Ремонт дегидратора для пищевых продуктов должен выполняться только квалифицированным электриком. Ненадлежащий ремонт может создать опасность для пользователя.
16. Ни один из компонентов изделия не годится для мойки в посудомоечной машине, если специально не указано иное.
17. Всегда выключайте питание с точки подсоединения к сети электропитания перед тем, как вставлять или доставать вилку. При доставании держитесь за вилку; не тяните за шнур.
18. Не пользуйтесь удлинителем при работе с прибором, если этот удлинитель не был проверен и испытан квалифицированным техником.
19. Никогда не пользуйтесь не санкционированными принадлежностями.
20. Избегайте контакта с движущимися частями. При работе с прибором держите подальше руки, волосы, одежду, лопаточки и прочую посуду во избежание риска травмирования людей или порчи прибора.
21. Не направляйте поток воздуха от двигателя на людей или воспламеняемые материалы.
22. Не держите прибор у источников тепла. Следите, чтобы вилка не зажималась и не сдавливалась, иначе это приведет к пожару или поражению электрическим током.
23. Если Вы передаете электроприбор третьим лицам, необходимо передавать им также настоящую инструкцию по эксплуатации.

ОСТОРОЖНО

- Во избежание риска поражения электрическим током, не погружайте изделие, гибкий шнур или вилку в воду и не подвергайте их действию дождя, влаги или любой иной жидкости.

- Не пользуйтесь изделием у ванн, раковин и иных емкостей, содержащих воду или иные жидкости, или когда Вы стоите во влажной или мокрой одежде и обуви или на влажной или мокрой поверхности. Не держите прибор в заводненной среде.
- Держите прибор подальше от мест, где наблюдаются высокая температура, излучение или влага.
- Не работайте с прибором с мокрыми руками.
- Выключайте питание в заводненной среде.
- Если прибор упадет в воду, выключайте питание с точки подсоединения к сети электропитания и немедленно вытяните вилку. **НЕ ДОТРАГИВАЙТЕСЬ ДО ВОДЫ, ЧТОБЫ ДОСТАТЬ ПРИБОР.**
- Важно помнить, что перед тем, как вновь пользоваться прибором, необходимо, чтобы его осмотрел квалифицированный техник.

ВНИМАНИЕ! Не пользуйтесь прибором в течение более чем 20 часов подряд. Через 20 часов, дважды нажмите на кнопку "Start/Reset" (Старт/Сброс). Достаньте вилку и дайте прибору остыть в течение не менее чем 2 часов перед тем, как вновь с ним работать.

- Не работайте с прибором у газовых аэрозольных баллонов.
- Неправильная работа и ненадлежащее обращение могут привести к сбою прибора и травмированию пользователя.
- Нельзя допускать, чтобы шнур питания зажимался тяжелым или острым предметом, иначе это может привести к пожару или поражению электрическим током.
- При работе прибора температура доступных поверхностей может быть **ВЫСОКОЙ**.

ОСОБЕННОСТИ ДЕГИДРАТОРА

Данный прибор отличается наличием автоматического вентилятора, с помощью которого осуществляется циркуляция горячего воздуха для обеспечения равномерной сушки! Сушеные продукты питания являются превосходной легкой закуской, поскольку они почти полностью сохраняют свою питательную ценность и вкус.

- Прекрасный способ сохранения фруктов, легкой закуски, овощей, хлебных изделий, цветов и т.п.
- Регулируемые лотки: пять легко устанавливаемых друг над другом лотков.
- Лотки легко чистятся.

- Современный округленный дизайн.
- Прозрачные лотки позволяют проверять состояние пищевых продуктов.

ПЕРЕД ПРИМЕНЕНИЕМ:

Чистка:

Перед первым использованием прибора протрите все части прибора. Почистите 5 лотков слегка увлажненной тряпкой. В случае необходимости пользуйтесь моющим средством. **Не мойте ОСНОВАНИЕ в посудомоечной машине и не погружайте его в воду или какую бы то ни было иную жидкость!!!**

После чистки необходимо прогнать прибор в течение 30 минут. Не помещайте в это время никаких продуктов в дегидратор. **Испарения или запахи, производимые при прогонке, являются нормальным явлением. Обеспечьте достаточную вентиляцию.** По окончании прогонки в течение указанного времени, промойте стойки в воде и высушите все детали. Данная процедура необходима только перед применением нового прибора в первый раз. **(НЕ МОЙТЕ ОСНОВАНИЕ!!!)**

Отключайте дегидратор от источника питания и давайте ему остыть перед чисткой. Пользуйтесь мягкой щеткой для того, чтобы удалять остатки продуктов, прилипшие к поверхности. Высушите все детали перед тем, как спрятать дегидратор. Не чистите прибор агрессивными химикатами или абразивными материалами, так как это может привести к повреждению поверхности.

СБОРКА ПРИБОРА:

Убедитесь в том, что дегидратор надежно установлен на прочной, горизонтальной поверхности. Устанавливайте друг над другом сушильные лотки и вставьте вилку в настенную розетку питания. Высота дегидратора может увеличиваться с 306 мм до 395 мм за счет поворота верхних лотков в зажимы для нижних, в результате чего можно сушить большие куски продуктов. Теперь дегидратор готов к работе.

ПОЛЬЗОВАНИЕ ПРИБОРОМ

1. Положите чистые продукты в лотки. Не перегружайте лотки и следите за тем, чтобы отдельные куски продуктов не накладывались друг на друга. Закройте крышку.

Примечание: всегда начинайте загружать продукты с нижнего лотка и до верхнего.

2. Вставьте вилку питания дегидратора в настенную розетку. При включении прибора слышен начальный звуковой сигнал.

На светодиодном индикаторном экране будет показываться установка времени по умолчанию

“10:00” и установка температуры “70°C”. После переключения в ждущий режим индикация “:” между цифрами времени (часами и минутами) не мигает.

3. Когда дегидратор находится в ждущем режиме, нажмите на кнопку “TIMER” (ТАЙМЕР) для отображения времени на светодиодном индикаторе. Пользуйтесь кнопкой “+” или “-” для соответствующего изменения времени сушки, устанавливая его между “0:30” и “19:30”. При однократном нажатии на кнопку “+” или “-” приращение или уменьшение времени составит 30 минут/нажатие. Если Вы нажимаете и держите нажатой кнопку “+” или “-”, установка будет расти или уменьшаться непрерывно. Через 3 секунды по окончании установки времени сушки, система автоматически переключится в ждущий режим с заданной установкой времени.

4. Когда прибор находится в ждущем режиме, нажмите на кнопку “TEMP” (ТЕМП), и на светодиодном индикаторе отобразится температура. Пользуйтесь кнопкой “+” или “-” для изменения температуры сушки, устанавливая ее по желанию между “35°C” и “70°C”. При каждом нажатии на “+” или “-”, температура будет меняться на 5°C. Если Вы нажимаете и держите нажатой кнопку “+” или “-”, установка температуры будет расти или уменьшаться непрерывно. Через 3 секунды после установки температуры сушки, система автоматически подтвердит работу с текущей установкой температуры. На светодиодном индикаторе отобразится время в ждущем режиме.

Примечание: Устанавливайте низкую температуру для тонких/небольших кусков продуктов или в случае небольших порций продуктов. Устанавливайте высокую температуру для сушки толстых/больших кусков продуктов или в случае больших порций. Можно также пользоваться термостатом для уменьшения температуры при приближении к концу цикла сушки, что позволяет легче контролировать конечный уровень влаги в продукте.

5. После установки времени и температуры, нажмите на кнопку “Start/Reset”. Сначала запустятся двигатель и вентилятор; нагревательный элемент начнет работать через 5 секунд. Установленное время начнет отсчет вниз; индикация “:” на светодиодном индикаторе мигает.

6. Во время процесса сушки, Вы можете менять или останавливать время сушки. Сначала нажмите на кнопку “TIMER”, затем нажмите на кнопку “+” или “-”. Если Вы нажмете на кнопку “TIMER” дважды, Вы сможете остановить установленное время.

7. Во время процесса сушки, Вы можете менять или останавливать температуру сушки. Сначала нажмите на кнопку "TEMP", затем нажмите на кнопку "+" или "-". Через 5 секунд светодиодный индикатор переключится обратно в режим отображения времени.

8. Во время процесса сушки, при двойном нажатии на кнопку "Start/Reset", все функции будут приостановлены. Нажмите на кнопку "Start/Reset" еще раз для возобновления работы в режиме, который был задействован перед постановкой на паузу.

9. В любом режиме работы, при нажатии на кнопку "Start/Reset" более чем на 3 секунды текущий рабочий статус останавливается и все установки сбрасываются. Дегидратор вернется в ждущий режим.

10. В ждущем режиме, Вы можете нажать на кнопку "Start/Reset" для того, чтобы напрямую запустить цикл сушки по умолчанию (ВРЕМЯ: 10 часов, ТЕМПЕРАТУРА: 70°C). Вы можете также поменять при необходимости время и температуру сушки.

11. Функциональные кнопки представлены ниже: см. Рисунок 3

12. Когда обратный отсчет установленного времени доходит до "0:00", сначала прекращает работать нагревательный элемент. Вентилятор продолжает работать 10 секунд, а зуммер подает звуковой сигнал 20 раз (раз в секунду). Светодиодный индикатор переключится в ждущий режим с установками времени и температуры по умолчанию.

Примечание: При работе с сушилкой всегда убеждайтесь в том, что основание вентилятора находится на месте. Если у Вас нет времени высушить все продукты в один день, Вы можете высушить их на следующий день. В этом случае Вам следует хранить продукты в контейнере/полиэтиленовом пакете, который нужно будет положить в холодильник.

13. Отключите устройство от сети питания.

Примечание: Рекомендуется устанавливать друг над другом не меньше 3 лотков, независимо от того, есть ли на них продукты или нет.

УКАЗАНИЯ:

· Данный дегидратор включает 5 устанавливаемых друг над другом прозрачных лотков и в нем предусмотрена защита от перегрева. В основании находятся нагревательные элементы, двигатель, вентилятор и термостат.

· Вентиляционные отверстия на лотке обеспечивают циркуляцию воздуха.

· За счет нагревания с контролем температуры, воздух циркулирует от основания дегидратора к

каждому из пяти лотков и к крышке, удаляя влагу из продуктов.

· В зависимости от содержания влаги в продуктах и влажности воздуха, время сушки может меняться. Пользуйтесь сушилкой в хорошо вентилируемом, теплом и сухом помещении, где нет пыли. Хорошая вентиляция также очень важна.

· Фрукты и овощи, которые сушатся в Вашем дегидраторе для пищевых продуктов, будут отличаться по внешнему виду от фруктов и овощей, которые продаются в магазинах здорового питания и супермаркетах. Это связано с тем, что в Вашем дегидраторе для пищевых продуктов не используются консерванты, искусственные красители, а применяются только натуральные добавки.

Для улучшения Ваших методов сушки с течением времени полезно будет записывать влажность и вес продукта до и после сушки в течение определенного времени.

СОВЕТЫ ПО СУШКЕ:

Время сушки предварительно обработанных фруктов будет меняться в зависимости от следующих факторов:

- 1) толщины кусков или ломтей
- 2) числа лотков, используемых в процессе сушки
- 3) объема продуктов, подвергающихся сушке
- 4) сырости или влажности окружающей среды
- 5) Ваших предпочтений в отношении сушки продуктов каждого типа

Рекомендуется:

- Проверять Ваши продукты раз в каждый час.
- Поворачивать и/или менять положение Ваших лотков, если Вы заметите, что сушка осуществляется неравномерно.
- Делать этикетки к продуктам с указанием содержимого, даты и веса до сушки. Будет также полезно отметить время сушки для справки в будущем.
- Предварительно обработанные продукты сушатся наиболее эффективным образом.
- Правильное хранение продуктов после сушки также поможет поддерживать их в хорошем состоянии и сохранить питательные свойства.

ХРАНЕНИЕ

- Ставьте продукты на хранение только после того, как они остынут.
- Продукты могут храниться дольше, если

хранить их в прохладном, сухом и темном месте.

- Удаляйте настолько насколько это возможно воздух из емкости для хранения и плотно ее закройте.
- Оптимальная температура хранения - 15°C или ниже.
- Никогда не храните продукты непосредственно в металлической емкости.
- Избегайте емкостей, которые “дышат” или неплотно закрываются.
- Проверяйте Ваши сушеные продукты на наличие влаги на протяжении недель, проходящих после дегидратации. Если в них есть влага, Вам нужно будет посушить их дольше для предотвращения их порчи.
- Для обеспечения наилучшего качества, сушеные фрукты, овощи, травы, орехи и хлебные изделия должны храниться в течение не более чем 1 года с хранением в холодильнике или морозильнике.
- Сушеные мясо, птицу и рыбу можно хранить в течение не более чем 3 месяцев с хранением в холодильнике, или 1 года с хранением в морозильнике.

отходов или с магазином, где Вы приобрели данное изделие.

Гарантия и сервисное обслуживание

Если Вам нужна информация или если у Вас возникнут проблемы, свяжитесь с Центром Обслуживания Клиентов компании Gorenje в Вашей стране (Вы можете найти номер телефона в талоне всемирной гарантии). Если в Вашей стране нет Центра Обслуживания Клиентов компании Gorenje, свяжитесь с Вашим местным дилером компании Gorenje или с Сервисным отделом компании Gorenje по бытовым приборам.

Только для личного использования!



Импортер: ООО «Горень БТ», Россия,
119180 Москва,
Якиманская наб., д. 4, стр. 1
<http://www.gorenje.ru>

ЧИСТКА И ТЕХНИЧЕСКОЕ ОБСЛУЖИВАНИЕ

После использования, отсоедините дегидратор от питания и дайте ему остыть перед чисткой. Пользуйтесь мягкой щеткой для удаления остатков продуктов, прилипших к лоткам. Высушите все детали сухой тряпкой перед тем, как прятать дегидратор. Почистите поверхность корпуса мокрой тряпкой. Пользуйтесь бумажными полотенцами для удаления излишка маринада. Не чистите прибор агрессивными химикатами или абразивными материалами, чтобы не повредить поверхность.

УТИЛИЗАЦИЯ

Знак  на изделии означает, что оно не может рассматриваться как бытовые отходы. Вместо этого изделие должно передаваться в соответствующий пункт сбора для переработки электрического и электронного оборудования. Обеспечивая правильную утилизацию данного изделия, Вы можете избежать возможного отрицательного влияния на окружающую среду и здоровье людей, что могло бы иметь место в случае ненадлежащей утилизации данного изделия. Для получения более подробной информации по утилизации данного изделия связывайтесь с Вашим местным городским офисом, Вашей службой утилизации бытовых

GORENJE
ЖЕЛАЕТ ВАМ ПОЛУЧИТЬ БОЛЬШОЕ
УДОВОЛЬСТВИЕ ОТ ПОЛЬЗОВАНИЯ
ВАШИМ ПРИБОРОМ

Мы оставляем за собой право на внесение любых изменений!

GEBRAUCHANLEITUNG D

Beschreibung

1. Bedienfeld
2. Untersatz
3. Unterer Teil
4. Stapelbare Dörreinsätze
5. Deckel
6. Verriegelung

ANSCHLUSS

Überprüfen Sie, ob die Netzspannung Ihrer Hausinstallation mit den Angaben auf dem Typenschild des Geräts übereinstimmt. Wickeln Sie das Anschlusskabel vor dem Gebrauch auf und drücken Sie es gerade.

SICHERHEITSHINWEISE

Bitte beachten Sie beim Gebrauch von Elektrogeräten folgende Anweisungen. Lesen Sie vor dem Gebrauch des Geräts die Gebrauchsanleitung aufmerksam durch und bewahren Sie sie zum späteren Nachlesen auf.

1. Dieses Gerät darf von Kindern über acht Jahren, wie auch Personen mit verminderten körperlichen, sensorischen und geistigen Fähigkeiten oder mangelhaften Erfahrungen und Wissen bedient werden, jedoch nur, wenn Sie das Gerät unter entsprechender Aufsicht bedienen oder entsprechende Anweisungen über den sicheren Gebrauch des Geräts erhalten haben und die mit dem Gebrauch des Geräts verbundenen Gefahren verstanden haben. Kinder nicht mit dem Gerät spielen lassen. Kinder dürfen das Gerät nicht reinigen, außer sie sind

über acht Jahre alt und werden von einem Erwachsenen beaufsichtigt. Kinder unter acht Jahren sind vom Gerät und vom Anschlusskabel fernzuhalten.

2. Dieses Dörrgerät ist ausschließlich für den Gebrauch im Haushalt bestimmt und eignet sich nicht für den gewerblichen Einsatz. Verwenden Sie das Gerät nicht im Freien.
3. Stellen Sie das Gerät während des Betriebs auf eine ebene und feste Unterlage. Stellen Sie sicher, dass das Gerät nicht herunterfallen kann und dass die Unterlage eine entsprechende Tragfähigkeit besitzt.
4. Die Nichtbeachtung dieser Anweisungen kann zu elektrischem Schlag, Brand oder schweren Körpverletzungen führen. Es ist nicht möglich, mit den Warnungen und Anweisungen in diesem Handbuch alle Situationen zu beschreiben, die beim Gebrauch des Geräts entstehen können.
5. Lassen Sie das Gerät während des Betriebs nicht unbeaufsichtigt.
6. Das Gerät soll für Kinder nicht zugänglich sein, weil sie nicht die Gefahren kennen, die durch unsachgemäßen Umgang mit elektrischen Geräten entstehen können.

- ≠ Das Gerät ist nicht zum Gebrauch durch Personen (einschließlich Kindern) mit verminderten physischen, sensorischen oder geistigen Fähigkeiten oder mangelnden Erfahrung bzw. Kenntnissen bestimmt, ausgenommen sie verwenden das Gerät unter entsprechender Aufsicht oder berücksichtigen die Anweisungen von einer für ihre Sicherheit verantwortlichen Person.
8. Überprüfen Sie vor dem Anschluss des Geräts an das Stromnetz, ob die auf dem Typenschild des Geräts angegebene Spannung mit der tatsächlichen Netzspannung in Ihrem Haushalt übereinstimmt.
 9. Wenn das Gerät nicht in Gebrauch ist, schalten Sie es aus und ziehen Sie den Netzstecker aus der Steckdose. Verfahren Sie genauso, bevor Sie das Gerät reinigen.
 10. Das Anschlusskabel des Geräts darf nicht über scharfe Kanten geführt werden. Achten Sie darauf, dass das Gerät oder sein Anschlusskabel nicht in Berührung mit heißen Gegenständen oder offenem Feuer kommt. Im Gegenfall kann der Kunststoff schmelzen und einen Brand verursachen.
 11. Das Gerät, sein Anschlusskabel oder Stecker dürfen nicht in Wasser oder andere Flüssigkeiten getaucht werden. Verwenden Sie das Gerät nicht mit nassen Händen.
 12. Prüfen Sie regelmäßig, ob das Gerät oder sein Anschlusskabel beschädigt ist.
 13. Verwenden Sie das Gerät nicht, wenn der Stecker oder das Anschlusskabel beschädigt ist. Verwenden Sie das Gerät nicht, wenn ein Fehler beim Betrieb aufgetreten ist, wenn es zu Boden gefallen ist oder anderweitig beschädigt wurde.
 14. Ein beschädigtes Anschlusskabel darf nur vom Hersteller, von seinem autorisierten Kundendienst oder von einem qualifizierten Fachmann ausgetauscht werden, da ein solcher Eingriff für Laien sehr gefährlich sein kann.
 15. Das Gerät darf nur von einem entsprechend qualifizierten Fachmann durchgeführt werden. Ein unsachgemäß repariertes Gerät kann eine Gefahr für den Benutzer darstellen.
 16. Sofern nicht ausdrücklich anders angeführt wurde, sind die Teile des Geräts zum Reinigen in der Geschirrspülmaschine nicht geeignet.
 17. Bevor Sie den Netzstecker in die Steckdose stecken oder diesen herausziehen, schalten Sie das Gerät aus. Ziehen Sie beim Trennen des

Geräts vom Stromnetz am Stecker und nicht am Anschlusskabel.

18. Schließen Sie das Gerät nicht an ein Verlängerungskabel an, es sei denn, es wurde von einem entsprechend ausgebildeten Kundendiensttechniker geprüft.

19. Verwenden Sie niemals nicht bewilligtes Zubehör.

20. Berühren Sie nicht die beweglichen Teile des Geräts. Stellen Sie während des Betriebs des Geräts sicher, dass Ihre Hände, Kleidung, Haare, Kochlöffel oder sonstiges Zubehör nicht das Gerät berühren. Dadurch wird das Risiko von Verletzungen und/oder Schäden am Gerät verringert.

21. Die Auslassöffnung für die heiße Luft nicht in Richtung von Personen oder brennbaren Stoffen richten.

22. Stellen Sie das Gerät nicht in die Nähe von Wärmequellen. Stellen Sie sicher, dass der Stecker nicht beschädigt wird, da es zu Brand oder Stromschlag kommen kann.

23. Falls Sie dieses Gerät an einen Dritten übergeben, übergeben Sie ihm auch diese Gebrauchsanleitung.

- Verwenden Sie das Gerät nicht in der Nähe von Badewannen, Waschbecken oder anderen Wasserbehältern. Verwenden Sie das Gerät nicht, wenn Sie auf einer feuchten oder nassen Unterlage stehen. Das Gerät nicht in feuchter Umgebung aufstellen.
- Setzen Sie das Gerät nicht hohen Temperaturen, direkter Sonneneinstrahlung und Feuchtigkeit aus.
- Bedienen Sie das Gerät nicht mit nassen Händen.
- Falls die Umgebung des Gerätes nass wird, schalten Sie das Gerät aus und ziehen sie den Netzstecker des Geräts aus der Steckdose.
- Falls das Gerät ins Wasser fallen sollte, trennen Sie es umgehend vom Stromnetz. **TAUCHEN SIE DAS GERÄT NIEMALS INS WASSER.**
- Vor dem nächsten Gebrauch des Geräts muss dieses von einem Experten für elektrische Geräte geprüft werden.

ACHTUNG! Das Gerät darf nicht länger als 20 Stunden ununterbrochen in Betrieb sein. Drücken Sie nach Ablauf von 20 Stunden zweimal die Taste „Start/Reset“. Schalten Sie das Gerät aus und warten Sie mindestens zwei Stunden bis es abkühlt, bevor Sie es wieder verwenden.

- Verwenden Sie das Gerät nicht in der Nähe von Spraydosen.
- Unsachgemäßer Gebrauch und Handhabung des Geräts können einen Fehler im Betrieb des Geräts oder Verletzungen hervorrufen.
- Stellen Sie sicher, dass das Anschlusskabel nicht gequetscht oder durch einen spitzen Gegenstand beschädigt wird, da es zu Brand- oder Stromschlaggefahr kommen kann.
- Die Oberfläche des Geräts wird während des Betriebs **sehr heiß**.

FUNKTION DES GERÄTS

Das Dörrgerät verfügt über einen automatisch betriebenen Ventilator, der für die Luftzirkulation sorgt und gleichmäßiges Dörren von Obst/Gemüse ermöglicht. Das getrocknete Obst/Gemüse eignet sich hervorragend für Snacks, weil die Nährstoffe und der Geschmack erhalten bleiben.

- Sehr gut zur langfristigen Lagerung von Obst, Snacks, Gemüse, Brot, Blumen usw. geeignet.
- Stapelbare Dörreinsätze: fünf Dörreinsätze, die einfach übereinander gestapelt werden.
- Einfache Reinigung der Dörreinsätze.
- Ästhetisch abgerundetes Design.
- Die durchsichtigen Dörreinsätze ermöglichen eine visuelle Kontrolle des Dörrvorgangs.

ACHTUNG!

- Um das Risiko eines Stromschlags zu reduzieren, tauchen Sie das Gerät, das Anschlusskabel oder den Stecker niemals in Flüssigkeiten und setzen Sie es nicht Regen, Feuchtigkeit oder Flüssigkeiten aus.

VOR DEM ERSTEN GEBRAUCH

Reinigung

Wischen Sie vor dem ersten Gebrauch des Geräts alle Teile mit einem feuchten Tuch ab. Reinigen Sie alle fünf Dörreinsätze mit einem leicht angefeuchteten Tuch. Verwenden Sie bei Bedarf ein mildes Geschirrspülmittel. **Das Gerät auf keinen Fall in der Geschirrspülmaschine reinigen! Tauchen Sie das Gerät niemals ins Wasser oder andere Flüssigkeiten.**

Lassen Sie das leere Gerät nach der Reinigung 30 Minuten in Betrieb. **Eventueller Rauch oder Gerüche, die dabei entstehen, sind eine normale Erscheinung. Sorgen Sie für eine ausreichende Belüftung des Raumes.** Spülen Sie die Dörreinsätze nach dem Gebrauch mit Wasser ab und trocknen Sie sie. Diese Prozedur ist nur beim ersten Gebrauch des neuen Geräts erforderlich. **DER UNTERSATZ DES GERÄTS DARF NICHT MIT WASSER IN BERÜHRUNG KOMMEN!**

Trennen Sie das Gerät vor dem Reinigen vom Stromnetz und lassen Sie es abkühlen. Verwenden Sie zum Reinigen eine weiche Bürste, um eventuelle Speisereste von den Dörreinsätzen zu entfernen. Bevor Sie das Gerät wegräumen, sollten Sie alle Teile gut trocknen.

Reinigen Sie das Gerät nicht mit aggressiven Chemikalien oder groben bzw. abrasiven Stoffen, da dadurch die Oberfläche der Teile beschädigt werden kann.

ZUSAMMENSETZEN DES GERÄTS

Sorgen Sie dafür, dass das Gerät auf einer ebenen und festen Unterlage aufgestellt ist. Setzen Sie die Dörteller in das Gerät ein und schließen Sie es an das Stromnetz an. Die Höhe des Geräts kann von 306 auf 395 mm vergrößert werden, indem Sie die oberen Dörreinsätze als Aufsätze für die unteren verwenden. So können Sie auch größere Stücke dörren. Das Gerät ist jetzt betriebsbereit.

GEBRAUCH DES GERÄTS

14. Legen Sie saubere Gemüse-/Obstschnitten auf die Dörreinsätze. Achten Sie darauf, dass die Dörreinsätze nicht überbeladen werden und dass sich die einzelnen Schnitten nicht überlappen. Schließen Sie den Deckel.

Hinweis: Beladen Sie zuerst den unteren Dörreinsatz und danach den nächsten höhergelegenen Dörreinsatz.

15. Schließen Sie das Gerät an das Stromnetz an. Beim Einschalten ertönt ein Pfeifton. Auf dem Display erscheint die Standardeinstellung für die Zeit (10:00) und die Temperatur (75°C). Bei der Umschaltung in den Standby-Zustand hört das

Symbol „:“ (zwischen der Stunden- und Minutenanzeige) auf dem Display zu blinken auf.

16. Wenn das Gerät im Standby-Zustand ist, drücken Sie die Taste „TIMER“. Auf dem Display wird die Zeit angezeigt. Stellen Sie mit den Tasten + und – die Dörzeit ein und zwar zwischen 1/2 und 19 1/2 Stunden ein. Bei jeder Betätigung der Taste + oder –, wird die Dörzeit um eine halbe Stunde (0:30) geändert. Wenn Sie die Taste + oder – gedrückt halten, läuft die Zeiteinstellung kontinuierlich weiter. Drei Sekunden nach Beendigung der Einstellung der Dörzeit schaltet sich das Gerät in den Standby-Zustand um, die eingestellte Dörzeit ist gespeichert.

17. Wenn das Gerät im Standby-Zustand ist, drücken Sie die Taste „TEMP“. Auf dem Display wird die Temperatur angezeigt. Stellen Sie die Temperatur mit den Tasten + und – zwischen 35°C und 70°C ein. Bei jeder Betätigung der Taste + oder –, wird die Temperatur um 5°C geändert. Wenn Sie die Taste + oder – gedrückt halten, läuft die Änderung der Temperatur kontinuierlich weiter. Drei Sekunden nach der Einstellung der Temperatur wird die eingestellte Temperatur automatisch bestätigt. Auf dem Display wird im Standby-Zustand die Zeit angezeigt.

Hinweis: Stellen Sie zum Dörren von dünnen und kleineren Stücken Obst/Gemüse oder für kleinere Mengen eine niedrigere Temperatur ein. Wenn Sie dicke oder große Obst-/Gemüsestücke oder größere Mengen dörren möchten, stellen Sie eine höhere Temperatur ein. Sie können die Temperatur mit dem Thermostatkebel senken, wenn das Dörrgut fast schon trocken ist. Dadurch können Sie die Restfeuchtigkeit des Dörrguts regulieren.

18. Betätigen Sie nach der Einstellung der Dörzeit und der Temperatur die Taste „Start/Reset“. Am Anfang laufen der Motor und der Ventilator, 5 Sekunden später schaltet sich das Heizelement ein. Die Abzählung der programmierten Zeit beginnt. Das Symbol „:“ auf dem Display beginnt zu blinken.

19. Während des Dörrovorgangs können Sie die Dörzeit prüfen oder verstellen. Drücken Sie zuerst die Taste „TIMER“ und danach die Taste + oder –. Wenn Sie die Taste TIMER zweimal drücken, können Sie die eingestellte Dörzeit prüfen.

20. Während des Dörrovorgangs können Sie auch die Temperatur prüfen oder verstellen. Drücken Sie zuerst die Taste „TEMP“ und danach die Taste + oder –. Nach 5 Sekunden wird auf dem Display wieder die Zeit angezeigt.

21. Drücken Sie während des Dörrovorgangs zweimal die Taste „Start/Reset“. Der Betrieb wird vorübergehend unterbrochen. Bei erneuter Betätigung der Taste „Start/Reset“ wird der Betrieb wieder aufgenommen.

22. Wenn Sie in einer beliebigen Betriebsart die Taste „Start/Reset“ drücken und diese mehr als 3 Sekunden gedrückt halten, wird der Betrieb

gestoppt und alle Einstellungen werden gelöscht. Das Gerät schaltet sich auf den Standby-Zustand um.

23. Durch Drücken der Taste „Start/Reset“ können Sie im Standby-Zustand den Standard-Dörrovorgang starten (Dörzeit: 10 Stunden, Temperatur: 70°C). Nach Bedarf können Sie auch die Dörzeit und die Temperatur ändern.
24. Funktionstasten: siehe Abb. 3
25. Nach Ablauf der eingestellten Zeit schaltet sich zuerst das Heizelement aus. Der Ventilator ist noch 10 Sekunden in Betrieb, danach ertönen 20 Pfeiftöne (1 Pfeifton pro Sekunde). Das Display geht in den Standby-Zustand; es werden die Standardeinstellungen für die Dörzeit und die Temperatur angezeigt.
Hinweis: Sorgen Sie dafür, dass der Untersatz des Ventilators während des Betriebs immer an seinem Platz steht. Falls das Dörrgut nicht in einem Tag verarbeitet werden kann, fahren Sie mit dem Dörren am nächsten Tag fort. Bewahren Sie in diesem Fall das Dörrgut in einer entsprechenden Verpackung oder in einem PE-Sack im Gefrierschrank auf.
26. Trennen Sie das Gerät vom Stromnetz.
Hinweis: Wir empfehlen Ihnen, das Gerät immer mit 3 Dörreinsätzen zu verwenden, ungeachtet davon, ob sie mit Dörrgut gefüllt sind oder nicht.

TIPPS

Das Dörngerät verfügt über fünf stapelbare Dörreinsätze. Das Gerät ist auch mit einem Überhitzungsschutz ausgerüstet. Im Untersatz des Geräts sind die Heizelemente, der Motor, der Ventilator und der Thermostat eingebaut.

Die Aussparungen in den Dörreinsätzen ermöglichen eine intensive Luftzirkulation.

Die mit geregelter Temperatur aufgewärmte Luft zirkuliert aus dem Untersatz des Geräts durch jeden der fünf Dörreinsätze, der Deckel leitet die Feuchtigkeit aus dem Dörrgut ab.

Die Dörzeiten können in Abhängigkeit von der Feuchtigkeit des Dörrguts und der Luftfeuchtigkeit der Umgebung variieren. Verwenden Sie das Gerät in einem staubfreien, warmen und trockenen Raum. Eine gute Belüftung des Raumes ist auch wichtig.

Obst und Gemüse, die in Ihrem Dörngerät getrocknet wurde, sieht anders aus als getrocknetes Obst/Gemüse aus dem Supermarkt oder Reformhaus, da es keine Konservierungs- und Farbstoffe enthält, sondern nur natürliche Zusätze.

Notizen über die Feuchtigkeit und das Gewicht des Dörrguts vor und nach dem Dörren können Ihnen helfen, Ihre Dörntechnik in Zukunft zu verfeinern.

TIPPS ZUM DÖRREN

Die Dörzeit vom vorbehandelten Obst/Gemüse ist von folgenden Faktoren abhängig:

- 6) Dicke der Schnitten, Größe der Stücke,
- 7) Anzahl der Dörreinsätze, die zum Dörren verwendet werden,
- 8) Menge des Dörrguts,
- 9) Feuchtigkeit des Obstes/Gemüses und Luftfeuchtigkeit in der Umgebung,
- 10) Ihre Wünsche (Trocknungsgrad).

Unsere Empfehlungen:

- Prüfen Sie jede Stunde, wie stark das Dörrgut getrocknet ist.
- Wenn Sie ein ungleichmäßiges Dörren bemerken, drehen Sie das Dörrgut um und/oder ändern Sie die Reihenfolge der Dörreinsätze.
- Notieren Sie auf der Verpackung des Dörrguts den Inhalt, das Datum und das Gewicht des Dörrguts vor dem Dörren. Es ist auch nützlich, wenn Sie die Dörzeit notieren.
- Die besten Ergebnisse beim Dörren werden Sie mit vorbehandeltem Dörrgut erhalten.
- Eine ordnungsgemäße Lagerung des Dörrguts nach dem Trocknen trägt dazu bei, dass das Dörrgut in gutem Zustand bleibt und seine Nährstoffe bewahrt.

LAGERUNG DES DÖRRGUTS

- Lagern Sie das Dörrgut nach dem Abkühlen ein.
- Das Dörrgut wird länger genießbar bleiben, wenn Sie es in einem kalten, trockenen und dunklen Raum lagern.
- Drücken Sie aus der Verpackung möglichst viel Luft aus und schließen Sie sie luftdicht ab.
- Die optimale Lagerungstemperatur für Dörrgut beträgt 15°C oder weniger.
- Bewahren Sie Dörrgut niemals in Metallbehältern auf.
- Verwenden sie keine luftige Verpackung oder Verpackung, die nicht gut dichtet.
- Überprüfen Sie jede Woche den Inhalt auf mögliche Feuchtigkeit. Falls im Dörrgut Restfeuchte bleibt, trocknen Sie das Dörrgut das nächste Mal etwas länger, um ein Verderben des Dörrguts bei der Lagerung zu vermeiden.
- Damit das Dörrgut möglichst hochwertig wird, lagern Sie getrocknetes Obst, Gemüse, Kräuter, Nüsse und Brot im Kühl- oder Gefrierschrank bis maximal 1 Jahr.
- Lagern Sie gedörrtes Fleisch, Geflügel und gedörrte Fische maximal drei Monate im Kühlschrank oder ein Jahr im Gefrierschrank.

REINIGUNG UND PFLEGE

Trennen Sie das Gerät nach dem Gebrauch vom Stromnetz und lassen Sie es abkühlen. Verwenden Sie eine weiche Bürste, um eventuelle Speisereste von den Dörreinsätzen zu entfernen. Bevor Sie das Dörrgerät wegräumen, trocknen Sie alle Teile mit einem trockenen Tuch. Reinigen Sie die Oberfläche des Geräts mit einem feuchten Tuch. Entfernen Sie mit Papiertüchern eventuelle Verschmutzungen.

Reinigen Sie das Gerät nicht mit aggressiven Chemikalien oder groben bzw. abrasiven Stoffen, da dadurch die Oberfläche der Teile beschädigt werden kann.

ENTSORGUNG DES GERÄTS

Das Symbol  auf dem Gerät oder der Verpackung bedeutet, dass dieses Gerät nicht als gewöhnlicher Haushaltsabfall entsorgt werden darf. Bringen Sie Ihr ausgedientes Gerät zu einer entsprechenden Sammelstelle für die Entsorgung von elektrischen und elektronischen Altgeräten. Durch vorschriftsmäßige Entsorgung des Geräts tragen Sie zur Vermeidung von eventuellen schädlichen Einflüssen auf die Umwelt und Gesundheit der Menschen bei, die bei einer unvorschriftsmäßigen Entsorgung des ausgedienten Geräts entstehen würden. Für detaillierte Informationen über die Entsorgung und Wiederverwertung des Produkts wenden Sie sich bitte an die zuständige städtische Stelle für die Entsorgung von Abfällen, an Ihr Kommunalunternehmen oder an das Geschäft, in welchem Sie Ihr Gerät gekauft haben.

Garantie und Wartung

Wenden Sie sich für weitere Informationen oder bei Problemen bitte an das Gorenje Kundendienst-Center in Ihrem Land (die Telefonnummer finden Sie in der internationalen Garantiekarte). Falls es in Ihrem Land kein Gorenje Kundendienst-Center gibt, kontaktieren Sie die Verkaufsstelle, wo Sie das Gerät gekauft haben oder rufen Sie den Gorenje Kundendienst an.

Das Gerät ist nur für den Gebrauch im Haushalt bestimmt!

4906003