

*Astianpesukone*  
*Käyttöohje*

D 62

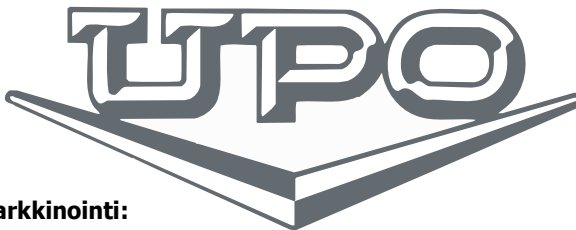

**Upo myynti - ja markkinointi:**

**Upo Kodinkoneet**  
**Atomitie 5 A**  
**00370 Helsinki**  
**puh: 09-5033 01**

**[www.upo.fi](http://www.upo.fi)**

## SISÄLTÖ

<b>Koneeseen tutustuminen .....</b>	<b>4</b>
• Tekniset tiedot .....	5
• Yhdenmukaisuus standardeihin ja testituloksiin .....	5
<b>Turvallisuusohjeita ja suosituksia.....</b>	<b>5</b>
• Kierrätys .....	5
• Turvallisuusohjeita .....	5
• Suosituksia .....	7
• Astianpesukoneeseen sopimattomia aineita ja esineitä .....	7
<b>Koneen asentaminen .....</b>	<b>7</b>
• Koneen sijoittaminen .....	7
• Vesiliitännät .....	8
• Vedentuloletku.....	8
• Vedenpoistoletku.....	8
• Sähkökytkentä.....	9
• Koneen asentaminen työtason alle.....	10
• Ennen ensimmäistä käyttökertaa .....	13
<b>Koneen käyttöönotto.....</b>	<b>13</b>
• Pesuaineen käyttö .....	13
• Pesuainelokeron täyttäminen .....	13
• Yhdistelmäpesuaineet .....	13
• Huuhtelukirkasteen lisääminen ja säätö .....	14

<b>Astioiden sijoittaminen koneeseen .....</b>	<b>15</b>
• Astiateline .....	16
• Esimerkkejä astioiden sijoituksesta .....	17
• Vakioasettelu ja testaustiedot .....	18
<b>Ohjelmien kuvaukset .....</b>	<b>19</b>
• Ohjelmatiedot .....	19
<b>Koneen kytkeminen päälle ja ohjelman valinta .....</b>	<b>20</b>
• Koneen kytkeminen päälle .....	20
• Ohjelman kulun seuranta .....	20
• Ohjelman vaihtaminen .....	20
• Ohjelman vaihtaminen nollaten .....	21
• Koneen kytkeminen pois päältä .....	21
<b>Hoito ja puhdistus .....</b>	<b>22</b>
• Suodattimet .....	22
• Suihkugarret .....	23
• Tulovesisuodatin .....	23
<b>Virhekoodit ja ongelmatilanteet .....</b>	<b>24</b>
<b>Käytännöllisiä ja hyödyllisiä ohjeita .....</b>	<b>26</b>

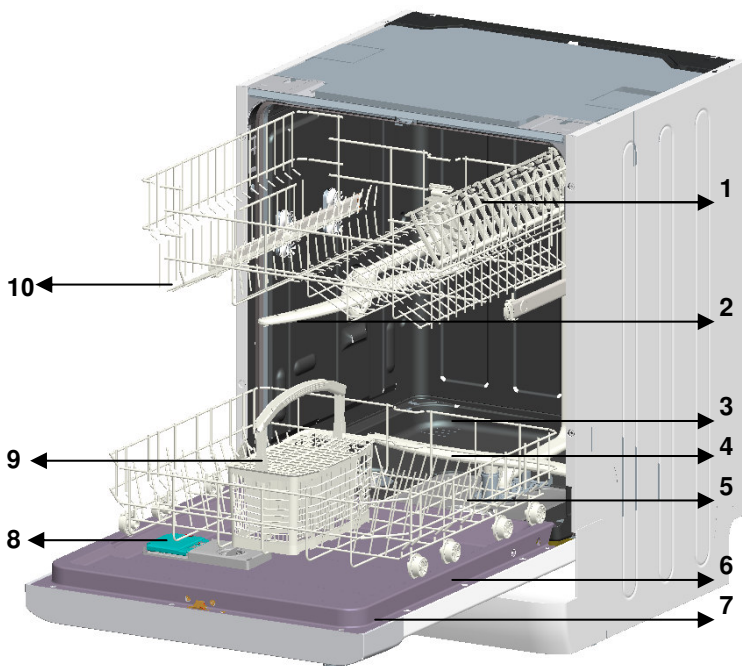

- |    |                |     |                                     |
|----|----------------|-----|-------------------------------------|
| 1. | Yläkori        | 7.  | Käyttöpaneeli                       |
| 2. | Yläsuihkuvarsi | 8.  | Pesuaine- ja huuhtelukirkastelokero |
| 3. | Alakori        | 9.  | Ruokailuvälinekori                  |
| 4. | Alasuihkuvarsi | 10. | Yläkorin salpa                      |
| 5. | Suodattimet    |     |                                     |
| 6. | Arvokilpi      |     |                                     |

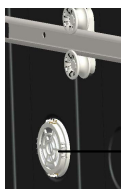

11. Kuivaustoiminto

## KONEESEEN TUTUSTUMINEN

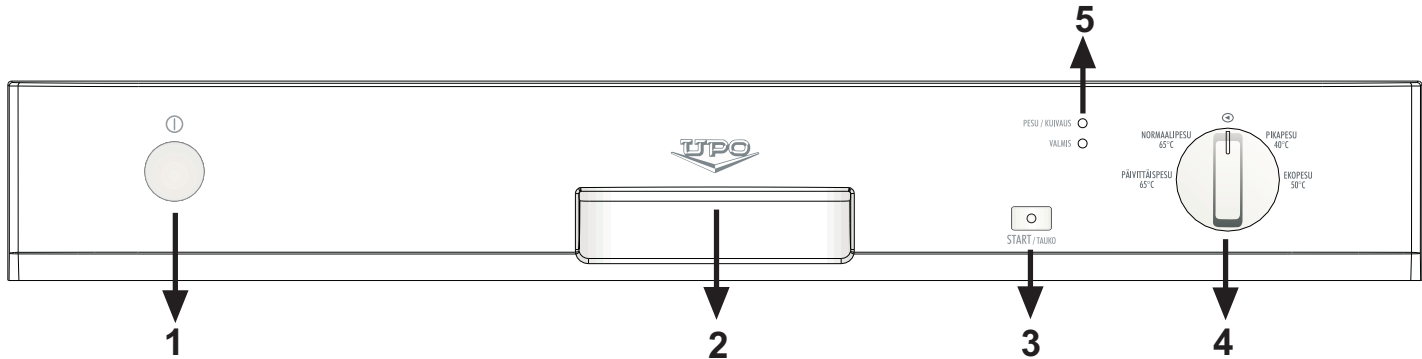

### 1.) Virtakytkin

Virtakytkimen painamisen jälkeen Start/Tauko -painikkeen merkkivalo syttyy.

### 2.) Luukun kahva

Kahvaa käytetään koneen luukkua avattaessa ja suljettaessa.

### 3.) Start//Tauko -painike

Start/Tauko -painikkeen painamisen jälkeen ohjelmavalitsimella valittu ohjelma käynnistyy ja tilailmaisimen merkkivalo "pesu/kuivaus" syttyy.

Pysäytystilassa pesuilmaisimen ollessa päällä Start//Tauko -ilmaisimien vilkkuu.

### 4.) Ohjelmavalitsin

Ohjelmavalitsimella valitaan astioille sopiva pesuohjelma.

### 5.) Pesu - Kuivaus / Valmis-tilailmaisimien

Voit seurata pesuohjelman etenemistä tilailmaisimista "pesu/kuivaus" ja "valmis".

- Pesu/Kuivaus
- Valmis

## Tekniset tiedot

Täyttömäärä.....	12 hengen astiasto
Korkeus .....	815 mm - 870 mm
Leveys .....	596 mm
Syvyys .....	570 mm
Nettopaino .....	43 kg
Käyttöjännite .....	220-240 V, 50 Hz
Tehonkulutus .....	2200 W
Lämmitysteho .....	2000 W
Pumpun teho.....	100 W
Poistopumpun teho .....	30 W
Tuloveden paine.....	0.03 MPa (0,3 bar) - 1 MPa (10 bar)
Virrankulutus .....	10 A

- Koneen valmistajalla on oikeus laitteen rakenteen ja teknisten tietojen muuttamiseen.

## Yhdenmukaisuus standardeihin ja testituloksiin / EU-direktiivien noudattaminen

Kone täyttää EU-direktiivien säännökset.

2004/108/EC, 2006/95/EC, IEC 436/DIN 44990, EN 50242

## TURVALLISUUSOHJEITA JA SUOSITUKSIA

### Kierrätys

- Koneen tietyt osat ja pakkausmateriaalit on valmistettu kierrätettävistä materiaaleista.
- Muoviosat on merkitty kansainvälisillä lyhenteillä:  
(>PE<, >PS<, >POM<, >PP<, ....)
- Näitä materiaaleja ei tule hävittää sekajätteenä, vaan ne on toimitettava kierrätyskeskukseen.
- Pahviosat on valmistettu kierrätyspaperista ja ne tulisi toimittaa edelleen kierrätettäviksi.
- Kysy tarvittaessa tarkempia ohjeita kuntasi kierrätyskeskuksesta.

### Turvallisuusohjeita

#### **Ottaessasi koneen vastaan**

- Tarkista, että kone tai sen pakkaus ei ole vaurioitunut kuljetuksen aikana.  
Älä koskaan käynnistä voittunutta konetta vaan ota yhteys valtuutettuun huoltoliikkeeseen.
- Pura pakkausmateriaalit ohjeiden mukaisesti ja hävitä ne jätehuoltosäännöksiä noudattaen.

#### **Konetta asennettaessa huomioitavia asioita**

- Sijoita ja asenna kone sopivaan ja turvalliseen paikkaan vaakasuoralle alustalle.
- Suorita sijoitus ja asennus tarkasti ohjeita noudattaen.
- Tämän laitteen saa asentaa vain pätevä asentaja ja sitä saa huoltaa valtuutettu huoltoliike.
- Konetta huollettaessa tulee käyttää vain alkuperäisiä varaosia.
- Varmista ennen asentamista, että koneen verkkopistoke on irrotettu pistorasiasta.

- Varmista että sijoituspaikan sähköjärjestelmässä on asetusten mukaiset sulakkeet.
- Kytkeäntäpaikan sähköisten arvojen tulee vastata koneen arvokilvessä olevia arvoja.
- Varmista, että verkkojohto ei jää puristuksiin koneen alle.
- Koneetta kytkettäessä ei saa koskaan käyttää jatkojohtoa tai haaroituksiasiaa. Pistorasiaan on päästävä helposti käsiksi koneen kytkemisen jälkeen.
- Ensimmäisellä käyttökerralla kytkemisen jälkeen koneen on oltava tyhjä.

### **Päivittäinen käyttö**

- Tämä kone on tarkoitettu kotitalouskäyttöön, älä käytä sitä muuhun tarkoitukseen.
- Älä seiso, istu tai laita raskasta esinettä avoimen luukun päälle, sillä kone voi kaatua tai rikkoutua.
- Älä koskaan laita pesuaine- tai huuhteluainelokeroon mitään muuta ainetta kuin erityisesti astianpesukoneisiin tarkoitettua pesu- tai huuhteluainetta. Valmistaja ei ota mitään vastuuta tämän ohjeen noudattamatta jättämisen aiheuttamista vahingoista.
- Koneen pesuosassa oleva vesi ei ole juomavettä, älä juo sitä.
- Räjähdyksivaaran takia koneen pesuosaan ei saa koskaan laittaa mitään kemiallista puhdistusainetta kuten liuotinta.
- Varmista muoviesineiden lämmönkestoisuus ennen niiden pesemistä koneessa.
- Älä koskaan laita koneeseen esineitä, jotka eivät sovellu astianpesukoneeseen. Älä myöskään täytä koreja liian täyteen. Muussa tapauksessa valmistaja ei ota vastuuta korien liikkumisen koneen sisäosiin aiheuttamista naarmuista tai ruosteesta tai muista vahingoista.
- Koneen luukku ei saa koskaan avata koneen ollessa käynnissä, sillä koneen sisällä on kuumaa vettä, joka voi virrata ulos. Laitteessa on kuitenkin suojaimekanismi, joka pysäyttää koneen, mikäli luukku avataan.
- Älä jätä koneen luukku auki. Auki oleva luukku voi aiheuttaa henkilövahinkoja.
- Veitsien ja muiden teräväkärkisten esineiden kanssa tulee olla varovainen, kun ne ovat ruokailuvälinekorissa.
- Koneetta ei ole suunniteltu henkilöille (mukaan lukien lapset), joilla on alentunut fyysinen, sensorinen tai henkinen toimintakyky tai joilla ei ole riittävää kokemusta ja osaamista, eikä heidän näin ollen tulisi käyttää konetta, mikäli heidän turvallisuudestaan vastuullinen henkilö ei heitä valvo tai anna riittävää opastusta.

### **Lasten turvallisuus**

- Purettuasi koneen pakkauksestaan sinun on varmistettava, että lapset eivät pääse käsiksi pakkausmateriaaliin.
- Älä anna lasten leikkiä koneella tai käynnistää sitä.
- Pidä pesu- ja huuhteluaineet lasten ulottumattomissa.
- Älä laske lapsia koneen lähelle sen luukun ollessa auki, koska koneen sisällä saattaa olla puhdistusaineita.
- Varmista että vanha astianpesukoneesi ei aiheuta vaaraa lapsille. Voit estää vaaratilanteen rikkomalla vanhan koneen luukun lukitusmekanismin ja katkaisemalla sen verkkojohdon.

### **Toimintahäiriön sattuessa**

- Koneen toimintahäiriön saa korjata vain valtuutettu huoltohenkilö. Mikäli konetta korjaa muu kuin valtuutettu huoltohenkilö koneen takuu ei ole voimassa.
- Varmista ennen huoltotoimenpiteen aloittamista, että kone on irrotettu verkkovirrasta. Irrota sulake tai vedä pistotulppa pistorasiasta. Älä vedä johdosta vaan pistorasiasta. Muista myös kiertää tulovesihana kiinni.

## **Suosituksia**

- Poista astioista karkeat ruoantähteet ennen niiden laittamista koneeseen, sillä näin säästät energiaa ja vettä. Käynnistä kone vasta sitten, kun se on täynnä.
- Käytä esipesutoimintoa vain silloin, kun se todella on tarpeellista.
- Aseta kevyet ja isommat esineet, kuten kulhot, lasit ja kattilat, koneeseen pohjapuoli ylöspäin.
- Koneeseen suositellaan laitettavaksi vain suositeltava määrä sellaisia astioita, jotka kestävät konepesun.

## ***Astianpesukoneeseen sopimattomia aineita ja esineitä:***

- Tupakantuhka, kynttiläjäämät, kiillotusaineet, maali, kemialliset aineet, rautaseosmateriaalit.
- Haarukat, lusikat ja veitset, joiden kahva on puuta tai luuta, tai kahvojen pinnoite on norsunluuta tai helmiäistä; liimatut esineet; esineet, joissa on jäämiä karkeista hionta-aineista tai happamista tai emäksisistä kemikaaleista.
- Lämpöä kestävämmät muoviesineet, kupariset tai tinapäälysteiset astiat.
- Alumiiniset ja hopeiset esineet (ne voivat värjytyä tai harmaantua)
- Tietyt arat lasityypit; painokoristellut posliiniasiastiat, joiden koristeet haalistuvat tietyt kristalliesineet, sillä ne tummuvat ; lämpöä kestävämmät ruokailuvälineet; lyijykristallilasis, leikkuulaudat, synteettisistä kuiduista valmistetut esineet.
- Nestettä imevät esineet, kuten pesusienet tai keittiöliinat, eivät sovellu konepesuun.

**Huomioitavaa:** Tarkista astioita ostettaessa, että ne ovat konepesun kestäviä.

## **KONEEN ASENTAMINEN**

### ***Koneen sijoittaminen***

Koneen sijoituspaikka kannattaa valita siten, että astioiden laittaminen koneeseen ja ottaminen sieltä pois on mahdollisimman helppoa.

Älä sijoita konetta paikkaan, jossa huonelämpötila voi laskea alle 0 °C.

Ennen koneen asentamista, ota kone pois pakkauksestaan ja poista kaikki pakkausmateriaali pakkauksessa olevia varoituksia noudattaen.

Sijoita kone lähelle vesi- tai viemäriiliitäntää. Konetta sijoitettaessa on otettava huomioon, että se on pysyvästi paikallaan eikä paikkaa asennuksen jälkeen vaihdeta.

Älä konetta siirtäessäsi tartu sen luukkuun tai käyttöpaneeliin.

Varmista, että koneen liitäntäjohto, tulo- ja poistovesiletkut eivät jää puristuksiin koneen asennuksessa.

Säädä kone vaakasuoraan säätöjaloilla. Koneen oikein asennus takaa koneen ongelmattoman toiminnan ja luukun avautumisen ja sulkeutumisen.

Mikäli koneen luukku ei sulkeudu kunnolla on tarkistettava, onko kone asennettu ohjeiden mukaisesti tasaiselle alustalle. Jos näin ei ole, säädä kone vaakasuoraan säätöjaloilla.



## Vesiliitännät

Varmista että sijoituspaikan vesiliitäntä soveltuu astianpesukoneen kytkemiseen. Suosittelemme myös tarvittaessa suodattimen asentamista putkistoon estämään mahdollisten epäpuhtauksien (hiekkä, savi, ruoste, tms.) pääseminen koneeseen, sillä ne voivat aiheuttaa koneen vioittumisen tai koneessa pestyt astiat voivat kellastua ja niihin voi jäädä sakkaa.



### Vedentuloletku

Älä käytä vanhan astianpesukoneesi vedentuloletkua vaan käytä uuden koneesi mukana tullutta uutta vedentuloletkua. Jos aiot kytkeä koneeseen uuden tai pitkään käyttämättä olleen, niin juoksuta sen läpi vettä jonkin aikaa ennen kuin kytket letkun koneeseen. Kytke tulovesiletku suoraan vesihanaan. Putkiston paineen tulee olla vähintään 0.03 Mpa ja enintään 1 Mpa. Mikäli paine on korkeampi kuin 1 Mpa, on väliin kytkettävä paineenalennusventtiili.

Letkun kytkemisen jälkeen hana on kierrettävä täysin auki ja tarkistettava liitännöiden vesitiiviys.

Koneen turvallisuuden takia sinun on pidettävä huolta siitä, että suljet hanan jokaisen käyttökerran jälkeen.

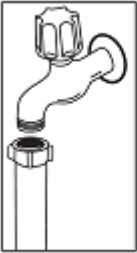

**Varoitus:** Jos liität koneen kuumavesiliitäntään, sen pesukyky saattaa huonontua. Kone suositellaan liitettäväksi kylmävesiliitäntään.

### Vedenpoistoletku

Poistovesiletku voidaan kytkeä joko suoraan viemäriin tai astianpesualtaan hajulukkuun.

**Varoitus:** Vedenpoistoletkun maximituus on neljä metriä.

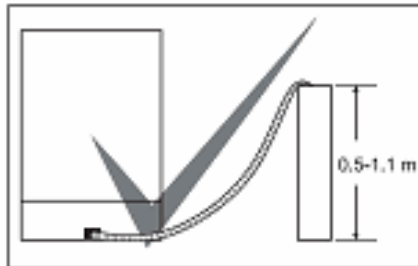

Kuva 1

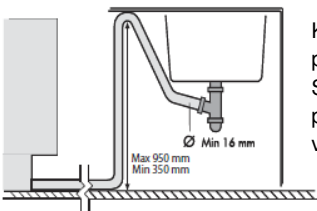

Kun poistoletku johdetaan astianpesupöydän vesilukon poistoliitäntään, ks-kuva 1., on huolehdittava letkun kiinnityskorkeus. Se on kiinnitettävä työtason alapintaan, jottei astianpesualtaan pesuvesi valu koneeseen. Poistoletku vedetään astianpesupöydän vesilukon kartiomaisen liitosputken päälle.

### **Sähkökytkentä**

Koneen maadoitetun pistotulpan saa kytkeä vain maadoitettuun pistorasiaan.

Valmistaja ei ota vastuuta maadoittamattomasta käytöstä mahdollisesti aiheutuvista vahingoista tai ongelmista.

Pistorasian sulakkeen tulee olla 10-16 A.

Koneen toimintajännite on 220-240 V.

Käyttöjännitteen laskiessa koneen pesuteho laskee.

Käytä vain alkuperäistä liitäntäjohtoa ja pistoketta.

Koneen liitäntäjohdon saa vaihtaa vain valtuutettu huoltoliike tai huoltohenkilö. Tämän ohjeen noudattamatta jättäminen voi johtaa henkilö- tai muihin vahinkoihin.

Sähköiskuvaaran välttämiseksi pistokkeeseen ei saa koskea, mikäli kädet ovat kosteat.

Turvallisuuden kannalta on tärkeää, että irrottaessasi pistotulppaa pistorasiasta vedät aina pistokkeesta, etkä koskaan itse johdosta.

## Koneen asentaminen työtason alle

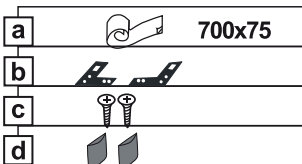

1

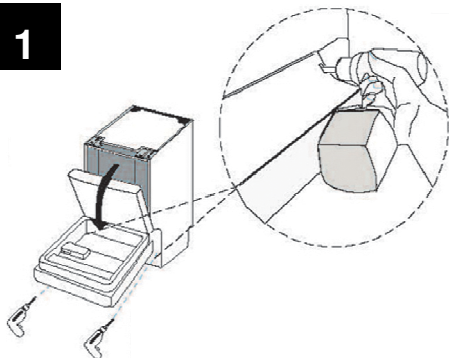

Avaa koneen luukku ja irrota alasokkelin kaksi kiinnitysruuvia kuvan osoittamalla tavalla.

Irrota alasokkeli kuvan osoittamalla tavalla.

2

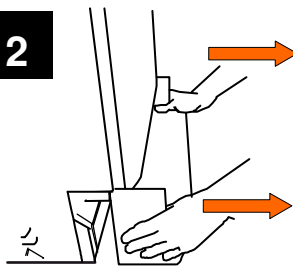

3

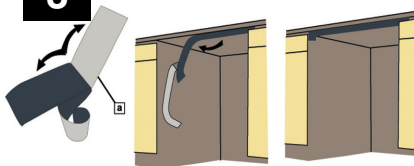

4

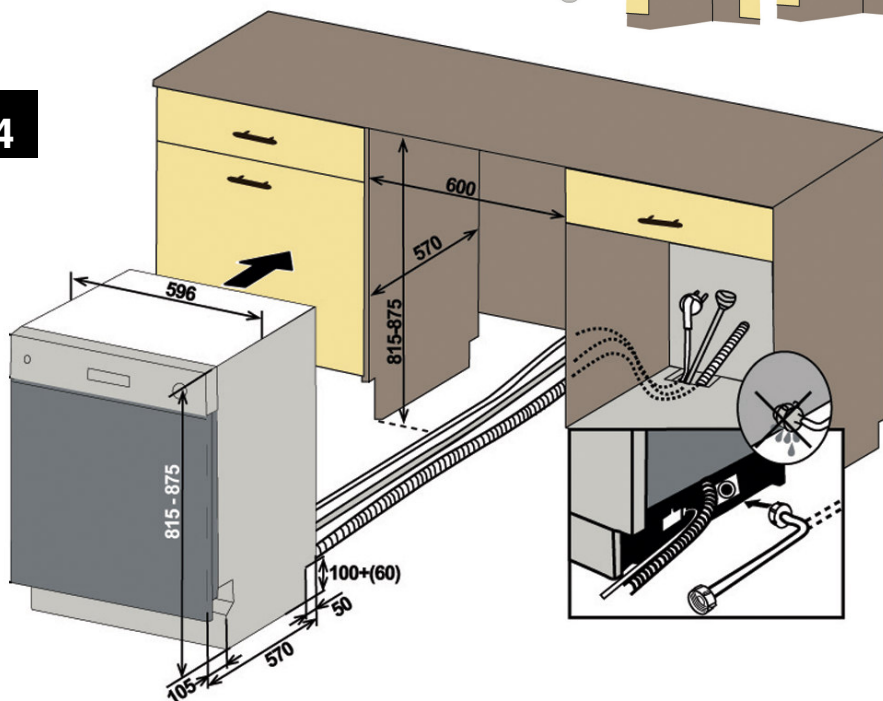

**5**

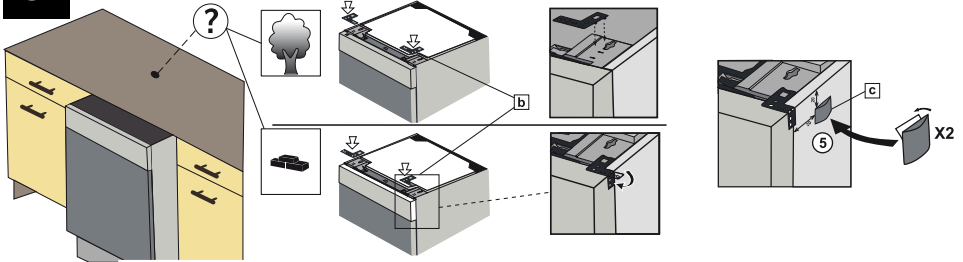

**6**

Säädä koneen jalat.

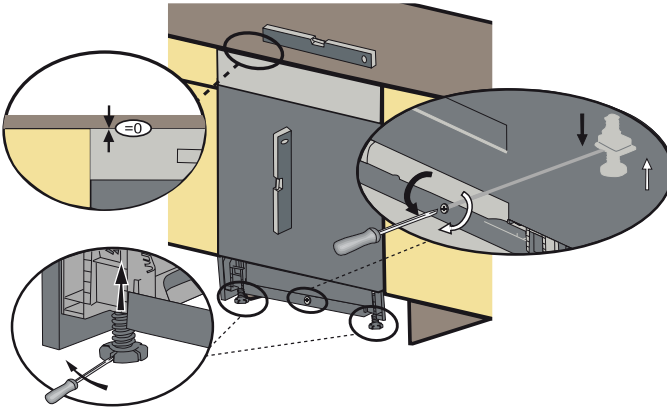

**7**

Vaihtoehto 1: Koneen alasokkelin asentaminen.

**7a**

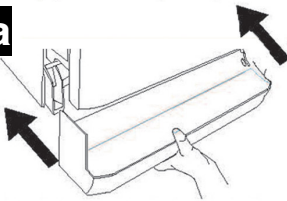

Asenna alasokkeli alustaan.

**7b**

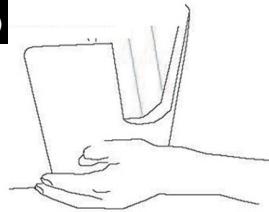

Varmista, että alasokkeli on asennettu kunnolla alustaan.

**7c**

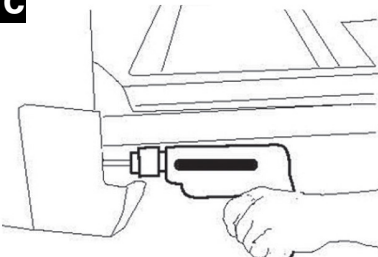

Kiinnitä alasokkeli kahdella ruuvilla.

**8** Vaihtoehto 2: Kalustesokkelin asentaminen.

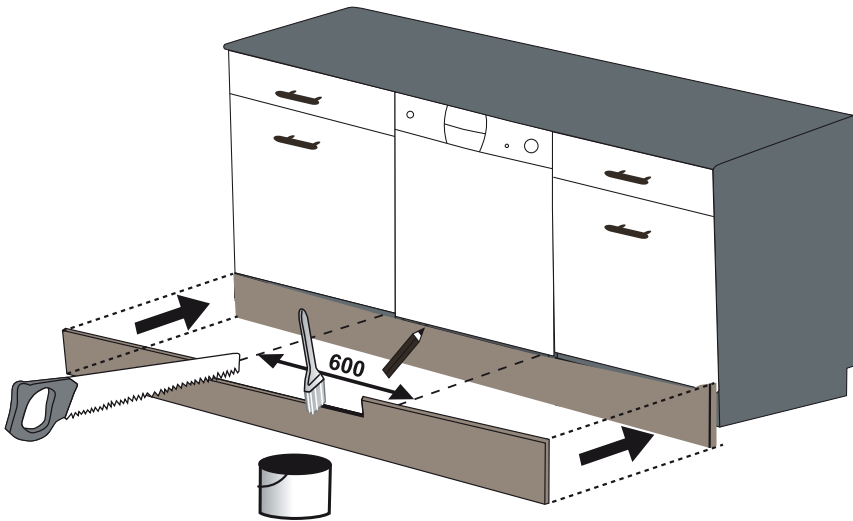

**9** Vaihtoehto 3 :Listasarjan asentaminen.  
Noudata listasarjan mukana toimitettuja ohjeita. (lisävaruste)

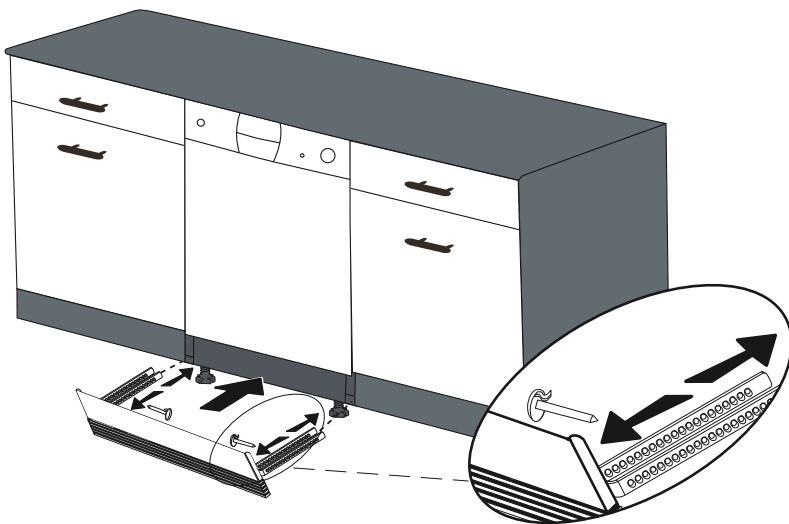

## KONEEN KÄYTTÖÖNOTTAMINEN

### Ennen ensimmäistä käyttökertaa

- Tarkista että käyttöjännite ja vesijohtoverkon paine vastaavat käyttöohjeessa koneelle määriteltyjä arvoja.
- Poista kaikki pakkausmateriaali koneen sisältä.
- Täytä huuhtelukirkastelokero.

### Pesuaineen käyttö

Käytä kotitalousastianpesukoneisiin tarkoitettua pesuainetta.

Kotitalouskäyttöön suunniteltujen astianpesukoneiden pesuaineita on eri muodoissa: jauheena, nesteinä ja tabletteina.

Pesuaine on laitettava pesuainelokeroon ennen koneen käynnistämistä. Säilytä pesuainetta viileässä, kuivassa paikassa lasten ulottumattomissa.

Älä laita pesuainetta pesuainelokeroon enempää kuin on tarpeellista, sillä muussa tapauksessa se voi aiheuttaa naarmuja laseihin ja osa pesuaineesta voi jäädä kunnolla liukenematta.

Jos tarvitset lisätietoja käyttämästäsi pesuaineesta, lue ensin pakkauksen ohjeet tarkasti ja ota sitten tarvittaessa yhteys suoraan pesuaineen valmistajaan.

### Pesuainelokeron täyttäminen

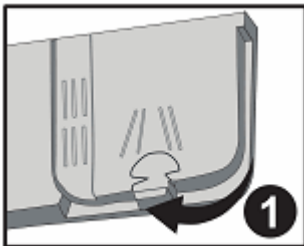

Avaa pesuainelokero painamalla salpaa kuvan osoittamalla tavalla. 1 Lokeron sisäpuolella on tasoviivoitus. Oikean pesuainemäärän annostelu voidaan suorittaa näitä tasoja hyödyntäen. Pesuainelokeron kokonaistilavuus on 40 cm<sup>3</sup>.

Avaa pesuaineastia ja kaada suurempaan lokeroon 25 cm<sup>3</sup> jos astiat ovat erittäin likaisia tai 15 cm<sup>3</sup> jos ne ovat vähemmän likaisia. 2 Jos astiat ovat olleet likaisina pesemättöminä pidemmän aikaa ja niissä on kuivuneita ruokajäämiä tai jos astianpesukone on erittäin täynnä,

kaada 5cm<sup>3</sup> pesuainetta esipesulokeroon a ja käynnistä kone.



Pesuaineen annostus on riippuvainen käytettävän veden kovuudesta.

### Yhdistelmäpesuaineet

Pesuainevalmistajat valmistavat yhdistelmäpesuaineita, joiden nimitykset ovat esimerkiksi "2 in 1" (kaksitoiminen), "3 in 1" (kolmitoiminen) ja niin edelleen.

Yhdistelmäpesuaineet "2 in1" sisältävät pesuainetta ja suolaa tai huuhtelukirkastetta. Yhdistelmäpesuaineita käytettäessä on niiden käyttöohjeet luettava huolellisesti oikean käytettävän ja annostelun varmistamiseksi.

Yleisesti ottaen yhdistelmäpesuaineet antavat hyvän pesutuloksen. Näissä pesuaineissa huuhtelukirkastetta ja/tai suolaa on kiinteää määrää.

### Pesuaineita käytettäessä huomioitavia seikkoja:

- Lue aina käyttämäsi pesuaineen käyttöohjeet huolellisesti ja varmista onko se mahdollisesti yhdistelmäpesuaine.
- Varmista, että käyttämäsi pesuaine soveltuu käyttämäsi veden kovuudelle.
- Noudata pakkauksessa olevia käyttö- ja annosteluohjeita.
- Jos pesuaine on tablettimuodossa, älä laita sitä koneen sisäosiin tai ruokailuvälinekoriin. Laita tabletit aina koneen pesuainelokeroon.

- Tablettipesuaineet ja yhdistelmäpesuaineet tuottavat hyvän pesutuloksen vain tietyn tyyppisessä käytössä. Jos käytät tällaisia pesuaineita sinun on varmistettava oikea käyttötapa pesuaineen valmistajalta.
- Kun käyttöolosuhteet ja koneen asetukset ovat sopivat nämä aineet vähentävät suolan ja huuhtelukirkasteen kulutusta.
- Mikäli et saavuta hyvää pesutulosta käytettyäsi tabletteja tai yhdistelmäpesuaineita, (jos astiat ovat pesun jälkeen kalkkiraitaisia ja kosteita) käytettyäsi yhdistelmäpesuaineita kokeile jauhemaisilla pesuaineilla. ("2 in 1" tai "3 in 1" tai vastaava). Yleensä jauhemaisella pesuaineella saavutetaan parempi pesutulos.

**Suosittelava käyttötapa:** Jos haluat saada parempia pesutuloksia yhdistelmäpesuaineilla, niin lisää koneeseen huuhtelukirkastetta ja säädä huuhtelukirkasteen annostus alimmalle tasolle.



Eri valmistajien pesuainetablettien liukenemisaika voi vaihdella lämpötilan ja ajan mukaan. Tästä syystä niiden käyttämistä ei suositella lyhyissä ohjelmissa. Lyhyissä ohjelmissa on parempi käyttää jauhemaisia pesuainetta.

### **Kun lopetat yhdistelmäpesuaineiden käytön**

- Täytä huuhtelukirkastelokerot.
- Säädä huuhtelukirkasteen määrä sopivaksi.

### **Huuhtelukirkasteen lisääminen ja säätö.**

Huuhtelukirkastetta käytetään estämään astioihin helposti syntyviä valkoisia vesiläikkiä, kalkkijäämiä ja valkoisia kalvomaisia jäämiä sekä tehostamaan astioiden kuivumista.



Kierrä lokeron kansi auki. **1** Kaada lokeroon huuhtelukirkastetta, kunnes huuhtelukirkasteen tasoilmaisim

muuttuu tummaksi, aseta kansi

paikalleen ja kierrä se kiinni siten, että merkit ovat vastakkain. Tarkistamalla huuhtelukirkasteen tasoilmaisimen pesuainelokerossa voit varmistaa tuleeko huuhtelukirkastetta lisätä. Tumma ilmaisin **2** tarkoittaa, että lokerossa on riittävästi huuhtelukirkastetta, kun taas vaalea ilmaisin **3** tarkoittaa, että huuhtelukirkastetta on lisättävä.

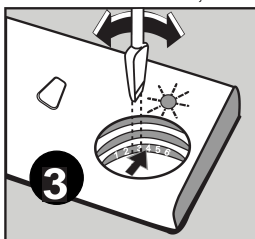
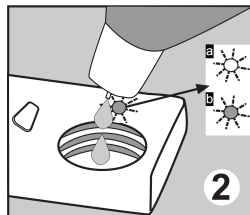

Huuhtelukirkasteen asetuksen säätöalue on 1-6. Huuhtelukirkasteen tehdasasetus on 3.

**Huuhtelukirkasteen asetusta on nostettava, mikäli astioissa on pesun jälkeen kuivumisveden jättämiä jälkiä ja asetusta on laskettava, mikäli astioihin jää sininen jälki kädellä pyyhittäessä. 3**

**Varoitus:** Käytä vain astianpesukoneisiin tarkoitettua huuhtelukirkastetta. Yliannostuksesta johtuvat huuhteluainejäämät voivat tuottaa paljon vaahtoa ja vähentää pesutehoa, josta syystä ylimääräinen huuhtelukirkaste on poistettava pyyhkimällä.

## **ASTIOIDEN SIOJITTAMINEN KONEESEEN**

Kun sijoitat astiat oikein koneeseen, saat parhaan mahdollisen pesu- ja kuivaustuloksen energiaa säästämällä.

Koneessa on kaksi erillistä koria, joihin astiat voidaan sijoittaa. Alakoriin voit laittaa sellaisia pyöreitä ja syviä astioita, kuten kasarit, kattilan kannet, lautaset, salaattikulhot ja ruokailuvälineet.

Yläkori on suunniteltu pienille lautasille,, jälkiruokalautasille, salaattikulhoille, kupeille ja lasseille. Pitkäjalkaiset lasit ja pikarit kannattaa asettaa siten, että ne nojaavat korin reunaan tai telineeseen eivätkä muihin astioihin. Älä aseta pitkiä laseja nojalleen toisiaan vasten, sillä ne voivat liikkua ja rikkoutua.

Ohuet ja kapeat osat kannattaa asettaa korien keskiosiin. Sijoita lusikat muiden ruokailuvälineiden joukkoon estääksesi niiden juuttumisen toisiaan vasten. Suosittelemme ruokailuvälinetelineen käyttämistä parhaan pesutuloksen saavuttamiseksi.

Veitsien ja muiden teräväkärkisten esineiden kanssa tulee olla varovainen, kun ne ovat ruokailuvälinekorissa.

**Varoitus:** Sijoita astiat koneeseen siten, että ne eivät estä ylä- ja alasuihkuvarren pyörimistä.

### **Astiateline**

Koneen yläkorissa on astiatelineet. **a** **b** Voit käyttää näitä telineitä avatussa tai suljetussa asennossa. Kun ne ovat avatussa asennossa **a** voit asettaa niiden päälle kuppeja ja kun ne ovat suljetussa asennossa **b** voit asettaa koriin korkeita laseja. Voit asettaa telineille myös pitkiä haarukoita, veitsiä ja lusikoita.

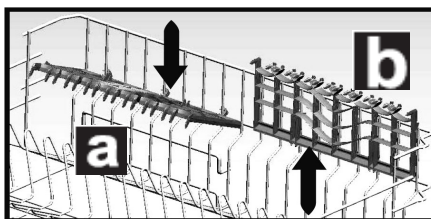



## Alakorin säädöt

Tämä astianpesukone on varustettu kääntyvillä alakorin lautaspidikkeillä. Taitettavat telineet koostuvat neljästä osasta ja ne ovat suunniteltu helpottamaan suurempien astioiden, kuten patojen ja kattiloiden sijoittelua. Voit taittaa osia nostamalla ne ylöspäin, tai taittamalla alaspäin. Jokainen osa voidaan taittaa erikseen.

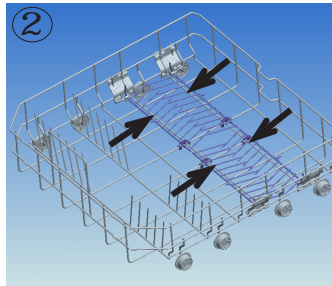
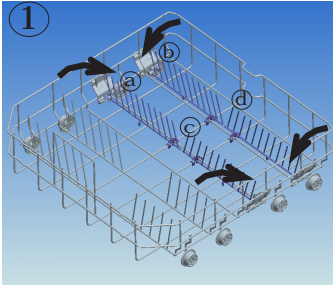

***Esimerkkejä astioiden sijoituksesta***

***Alakori***

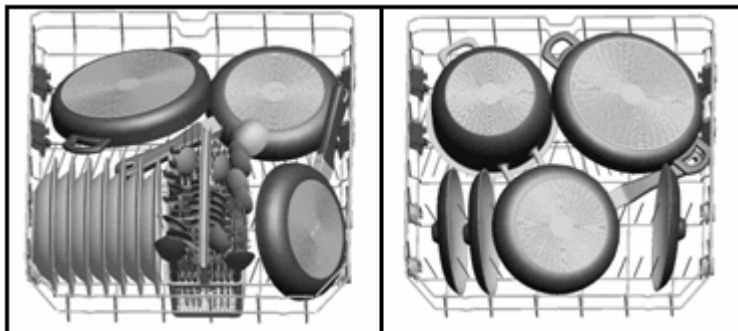

***Yläkori***

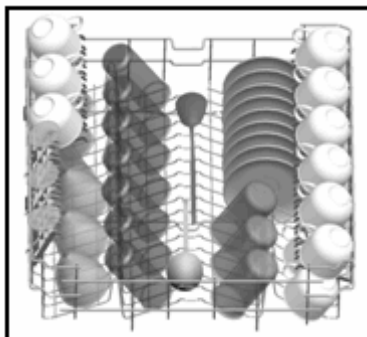

***Virheellisiä sijoitustapoja***

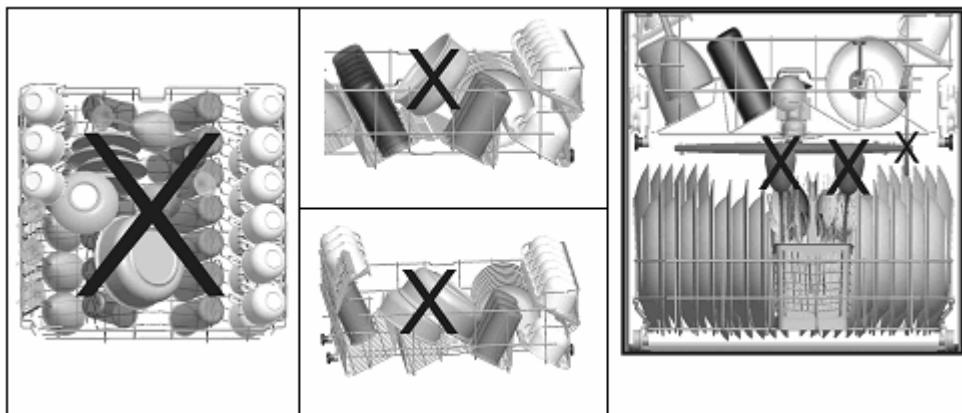

## Vakioasettelu ja testaustiedot

### Täyttömäärä:

Ylä- ja alakori: 12 hengen astiasto. Yläkori asetettuna yläasentoon.  
Kuppien tulee olla asetettuina astiatelineen piikkeihin.

### Pesuaine / Huuhtelukirkaste

5+25 cm<sup>3</sup>, noudattaen standardia EN50242-DIN 44990 IEC 436 (kansainvälisiä normeja) /  
Huuhtelukirkasteen annostelun säätö: 4

### Testiohjelma

Ekopesu (Economic) 50 °C, noudattaen standardia EN 50242 (kansainvälinen normi)

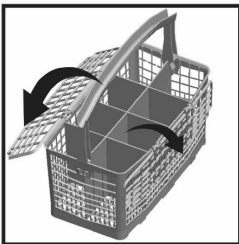
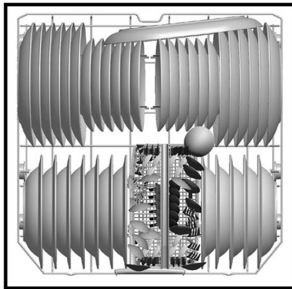
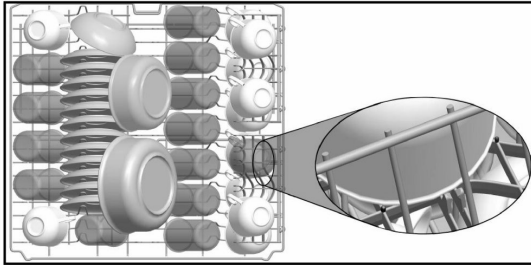

8	3	3	3	3	3	6
2	5	5	5	5	5	1
2	5	1	1	5	1	
2	1			1		
2	2	4	4	1		
2	4	4	4	1		
1	4	4	4	2		
1	4	4	4	2		
1	1	1	1	1	2	
1	5	1	1	5	2	
1	5	5	5	5	2	
7	3	3	3	3	3	7

1 2 3 4 5 6 7 8

## OHJELMIEN KUVAUKSET

### Ohjelmätiedot

Ohjelma		Testeissä käytetty ohjelma		
Ohjelmien nimet ja pesulämpötilat	Pikapesu 40°C	Ekopesu 50°C	PÄIVITTÄISPESU 65°C	Normaalipesu 65°C
Likatyypit	kahvi, maito, tee, pesu heti käytön jälkeen tuore ja melko tuore lika	kahvi, maito, tee, tuore ja kuivunut lika	keitot, kastikkeet, pasta, munat, peruna, uuniruokat, paistatut ruoat	keitot, kastikkeet, pasta, munat, uuniruokat, paistatut ruoat
Likaantumistasite	alhainen	keskinkertainen	keskinkertainen	korkea
Pesuaineen määrä A: 25 cm <sup>3</sup> / 15 cm <sup>3</sup> B: 5 cm <sup>3</sup>	A	A+B	A+B	A+B

40°C pesu

↓

Kylmä huuhtelu

↓

Kuuma huuhtelu

↓

Loppu

Esipesu

↓

50°C pesu

↓

Kylmä huuhtelu

↓

Kuuma huuhtelu

↓

Kuivaus

↓

Loppu

65°C pesu

↓

Kylmä huuhtelu

↓

Kuuma huuhtelu

↓

Loppu

Esipesu

↓

65°C pesu

↓

Kylmä huuhtelu

↓

Kuuma huuhtelu

↓

Kuivaus

↓

Loppu

Ohjelman kesto (minuuttia)	30	155	50	110
Sähkönkulutus (kWh)	0,90	0,95	1,35	1,55
Vedenkulutus (litraa)	12,4	12,4	12,7	17,2

**Varoitus:** Lyhyissä ohjelmissa ei ole kuivausvaihetta.

Yllä olevat arvot on mitattu laboratorio-olosuhteissa asianmukaisia standardeja noudattaen.

Nämä arvot voivat vaihdella riippuen koneen käyttöolosuhteista ja ympäristöstä (verkkojännite, vedenpaine, tuloveden lämpötila ja ympäristön lämpötila).

# KONEEN KYTKEMINEN PÄÄLLE JA OHJELMAN VALINTA

## Koneen kytkeminen päälle

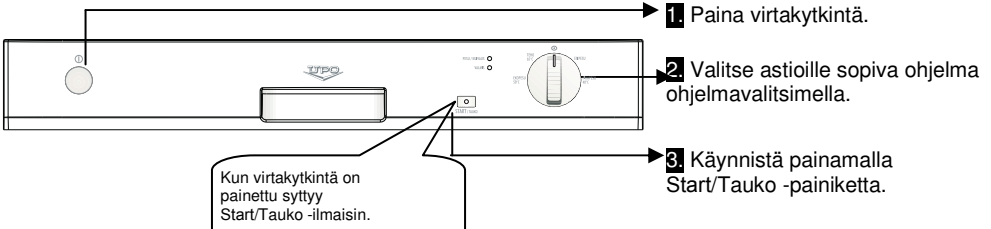

Start/Tauko -ilmais sammuu ohjelman käynnistyttyä ja Pesu/Kuivaus -ilmais sytty.

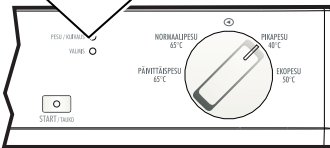

## Ohjelman kulun seuranta

Voit seurata ohjelman etenemistä käyttöpaneelissa olevista tilailmaisimista.

Pesu/Kuivaus -ilmais palaa niin kauan kuin pesu ja kuivaus ovat meneillään. Kuivauksen ollessa käynnissä kone on hiljaa noin 40-50 minuutin ajan.

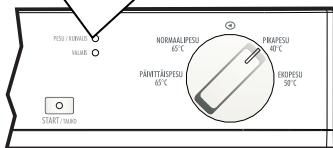

Ohjelman loputtua sytty Loppu-ilmais.

Älä avaa luukkua ennen kuin Loppu-ilmais sytty.

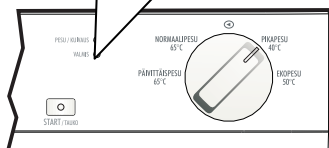

## Ohjelman vaihtaminen

Jos haluat vaihtaa ohjelmaa meneillään olevan pesuohjelman aikana.

Paina Start/Tauko -painiketta kerran.

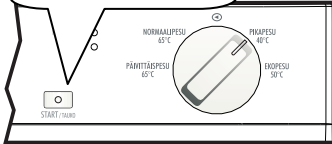

Ohjelman keskeydyttyä voit valita uuden ohjelman ohjelmavalitsimella.

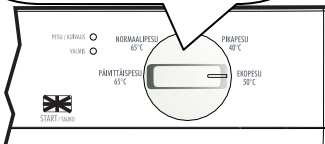

Käynnistä valitsemasi ohjelma painamalla Start/Tauko -painiketta uudelleen.

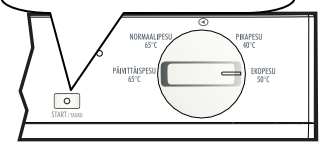

Käynnistetty uusi ohjelma jatkaa siitä, mihin vanha ohjelma jäi.

## Ohjelman vaihtaminen nollaten

Jos haluat peruuttaa käynnissä olevan ohjelman ja käynnistää toisen ohjelman alusta.

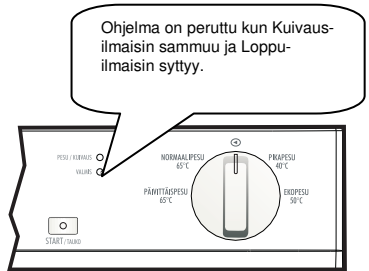
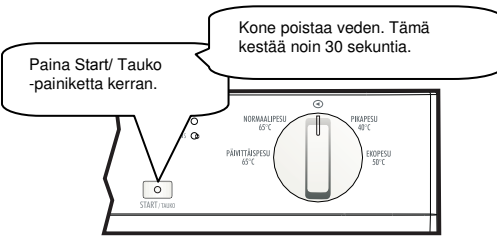
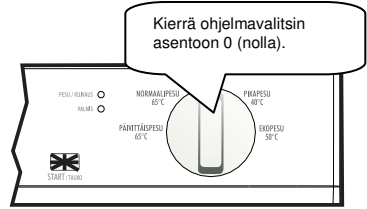
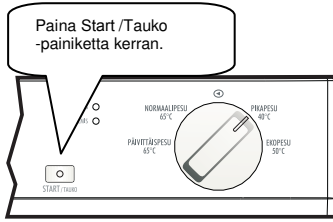

## Koneen kytkeminen pois päältä

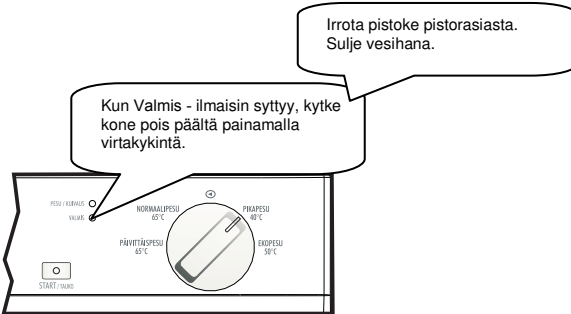

**Huom 1:** Voit pesuvaiheen jälkeen avata luukkua hieman nopeuttaaksesi kuivumisvaihetta.

**Huom 2:** Jos koneen luukku aukeaa pesuvaiheen aikana tai jos virta kytkeytyy pois päältä, niin kone jatkaa pesuohjelmaa luukun sulkemisen jälkeen tai virran kytkeydyttyä taas päälle.

**Huom 3:** Jos tapahtuu sähkökatkos tai ovi avataan kuivauksen aikana, ohjelma päättyy. Kone on valmis uuden ohjelman valintaan.

## HOITO JA PUHDISTUS

**Koneen säännöllinen puhdistaminen pidentää sen käyttöikä.**

**Koneen pesutilaan voi kerääntyä rasvaa ja kalkkia.**

- Täytä pesuainelokero, älä laita koneeseen astioita, valitse korkea lämpötilaa käyttävä pesuohjelma ja käynnistä kone. Mikäli kone ei tule puhtaaksi niin käytä erityisiä kalkinpuhdistusaineita.

**Luukun tiivisteiden puhdistaminen,**

- Pyyhi luukun tiiviste puhtaaksi kostella liinalla säännöllisin väliajoin.

**Koneen puhdistaminen,**

Puhdista suodattimet ja suihkuvarret vähintään kerran viikossa.

Irrota koneen pistotulppa pistorasiasta ja sulje vesihana ennen puhdistamisen aloittamista.

Älä käytä koneen puhdistamiseen hankaavia aineita ja puhdistusvälineitä. Pyyhi miedolla puhdistusaineella ja kostella liinalla.

**Suodattimet**

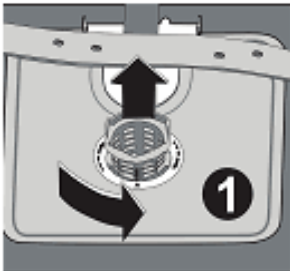

Tarkista onko karkea- tai hienosuodattimeen jäänyt ruoantähteitä. Jos suodattimissa on ruoantähteitä niin poista suodattimet ja puhdista ne huolellisesti juoksevalla vedellä.

- a. Hienosuodatin
- b. Karkeasuodatin
- c. Metalli/Muovi -suodatin

Suodatinyhdistelmän irrottaminen puhdistusta varten: kierrä vastapäivään ja nosta sitten ylöspäin. **1**

Vedä metalli/muovi -suodatin irti. **3**  
Vedä sitten karkeasuodatin irti hienosuodattimesta. **2** Huuhtelee ne runsaalla juoksevalla vedellä. Aseta metalli/muovi -suodatin paikalleen. Aseta karkeasuodatin hienosuodattimen sisään siten, että niiden merkinnät ovat vastakkain. Kiinnitä hienosuodatin metalli/muovi -suodattimeen ja kierrä yhdistelmää nuolen suuntaan, yhdistelmä on lukittu silloin, kun hienosuodattimen nuoli on näkyvässä vastapäätä. **4**

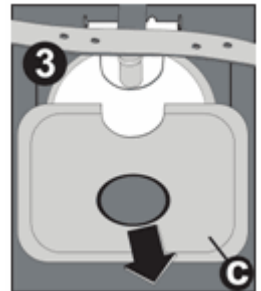
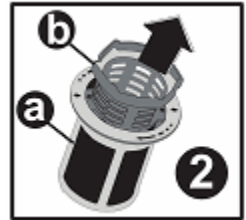

- Älä koskaan käytä astianpesukonetta ilman suodattimia.
- Pesutulos heikkenee, mikäli suodattimet eivät ole kunnolla paikallaan.
- Suodattimien puhtaus on tärkeää koneen moitteettoman toiminnan ja hyvän puhtaustuloksen kannalta.

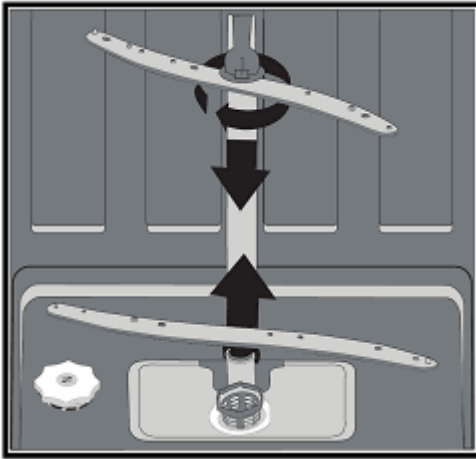

### **Suihkuvarret**

Tarkista ovatko ylä- ja alasuihkuvarren reiät tukkeutuneet. Mikäli niissä on pieniäkin tukkeumia, niin irrota suihkuvarret ja puhdista ne juoksevalla vedellä.

Alempi suihkuvarsi irrotetaan nostamalla sitä ylöspäin ja ylempi suihkuvarsi irrotetaan avaamalla ensin sen kiinnitysmutteri kiertämällä sitä vasemmalle (vastapäivään).











Kiristä mutteri kunnolla laittaessasi suihkuvartta takaisin paikalleen.

### **Tulovesisuodatin**

Suodattimen tarkoituksena on suodattaa tulovedessä mahdollisesti olevat epäpuhtaudet (hiekkä, savi, ruoste, tms.) ja näin estää koneen vaurioituminen ja epäkelvon pesutuloksen, kuten kellastuminen ja sakan muodostuminen astioiden pinnalle, syntyminen. Tarkista suodatin ja vedentuloletku säännöllisin väliajoin ja puhdista ne tarvittaessa. Ennen suodattimen puhdistamista vesihana on suljettava ja irrotettava letku. Puhdista suodatin juoksevalla vedellä irrotettuasi sen letkusta. Työnnä puhdistettu takaisin letkun sisään ja kiinnitä letku takaisin paikalleen.



## VIRHEKOODIT JA ONGELMATILANTEET

VIRHEKOODI			ONGELMATILANTEEN KUVAUS	KORJAUSTOIMI
Pesu/Kuivaus	Valmis	Start/Tauko		
			Koneeseen ei tule riittävästi vettä.	<ul style="list-style-type: none"> <li>• Varmista että tulovesihana on täysin auki ja putkiston vedenpaine on normaali.</li> <li>• Sulje tulovesihana, irrota tulovesiletku hanasta ja puhdista tulovesisuodatin.</li> <li>• Käynnistä kone uudelleen. Mikäli virhe ei häviä, ota yhteys huoltoliikkeeseen.</li> </ul>
			Vedentulossa ongelmia.	<ul style="list-style-type: none"> <li>• Sulje tulovesihana.</li> <li>• Ota yhteys huoltoliikkeeseen.</li> </ul>
			Poistoveden pumppaaminen koneesta ei onnistu.	<ul style="list-style-type: none"> <li>• Poistovesiletku on tukossa.</li> <li>• Koneen suodattimet voivat olla tukossa.</li> <li>• Kytke koneesta virta pois päältä ja peruuta käynnissä oleva ohjelma.</li> <li>• Mikäli virhe ei häviä, ota yhteys huoltoliikkeeseen .</li> </ul>
			Veden lämpötila ei nouse riittävän korkealle: viallinen lämmitin tai lämmitimen anturi.	<ul style="list-style-type: none"> <li>• Ota yhteys huoltoliikkeeseen.</li> </ul>
			Veden ylivuodon hälytys on päällä.	<ul style="list-style-type: none"> <li>• Kytke virta pois päältä ja sulje tulovesihana.</li> <li>• Ota yhteys huoltoliikkeeseen .</li> </ul>
			Viallinen elektroniikkakortti.	<ul style="list-style-type: none"> <li>• Ota yhteys huoltoliikkeeseen.</li> </ul>

### **Jos jokin tilailmaisimista palaa ja Start/Tauko -ilmaisin vilkkuu**

Koneen luukku on auki, sulje luukku.

### **Jos ohjelma ei käynnisty**

- Tarkista onko pistotulppa pistorasiasassa.
- Tarkista sulakkeet.
- Varmista että tulovesihana on auki.
- Varmista että koneen luukku on kiinni.
- Varmista että kytkit koneen pois päältä painamalla virtakytkintä.
- Varmista että tulovesisuodatin ja koneen suodattimet eivät ole tukossa.

### **Jos ilmaisimet “Pesu/Kuivaus” ja “Valmis” vilkkuvat jatkuvasti**

- Veden ylivuodon hälytys on päällä.
- Sulje tulovesihana ja ota yhteys valtuutettuun huoltoliikkeeseen.

### **Jos kaikki ilmaisimet eivät sammu pesuohjelman loputtua**

Virta on vielä päällä (paina virtakytkintä).

### **Pesuainelokeroon jää pesuainejäämiä**

Pesuainelokero on ollut kostea pesuainetta laitettaessa.

***Jos vesi jää koneen sisään ohjelman loputtua***

- Poistovesiletku on tukossa tai mutkalla.
- Suodattimet ovat tukossa.
- Ohjelma ei ole vielä loppunut.

***Jos kone pysähtyy kesken pesutoiminnon***

- Sähkökatkos.
- Tulovesiongelma.
- Ohjelma voi olla valmiustilassa.

***Jos pesun aikana kuuluu iskeviä tai täriseviä ääniä***

- Astiat saattavat koskettaa toisiinsa ja aiheuttaa ylämääraistä ääntä.
- Suihkuvarsi osuu astioihin.

***Jos astioihin jää ruoantähteitä***

- Astiat asetettu koneeseen siten, että vesisuihku ei ole suihkuttanut oikeisiin paikkoihin.
- Korit on täytetty liian täyteen.
- Astiat ottavat toisiinsa kiinni.
- Pesuainetta on käytetty liian vähän.
- Valittu pesuohjelma on ollut riittämättömän tehokas.
- Suihkuvarren reiät ovat tukossa.
- Suodattimet tukossa.
- Suodattimet eivät ole kunnolla paikallaan.
- Poistovesipumppu tukossa.

***Jos astioissa on vaaleita tahroja***

- Pesuainetta on käytetty liian vähän.
- Huuhtelukirkasteen annostelu on asetettu hyvin alhaiseksi.

***Jos astiat eivät kuivu kunnolla***

- Valittuna ohjelma, johon ei kuulu kuivatusta.
- Huuhtelukirkasteen annostelu asetettu liian alhaiseksi.
- Astiat on otettu koneesta liian aikaisin.

***Jos astioissa on ruostetahroja***

- Astioiden ruostumattoman teräksen laatu ei ole tarpeeksi hyvä.
- Pesuvedessä erittäin paljon suolaa.

**Ota yhteys valtuutettuun huoltoliikkeeseen, mikäli ongelma ei häviä suoritetuasi edellä kuvatut korjaukset ja tarkistukset tai ongelma on sellainen, jota edellä ei ole kuvattu.**

## **KÄYTÄNNÖLLISIÄ JA HYÖDYLLISIÄ OHJEITA**

1. Aina kun kone ei ole käytössä
  - Irrota pistotulppa pistorasista ja käännä tulovesihana kiinni.
  - Jätä luukku hieman raolleen epämiellyttävien hajujen välttämiseksi.
  - Pidä koneen sisäosat puhtaina.
2. Vesipisaroiden välttäminen
  - Pese astiat tehokkaalla ohjelmalla.
  - Ota metalliset astiat pois koneesta.
  - Älä lisää pesuainetta.
3. Kun sijoitat astiat kunnolla koneeseen, niin käytät sitä parhaalla mahdollisella tavalla sekä energian kulutuksen että pesu- ja kuivaustehon suhteen.
4. Poista kaikki karkeat ruoantähteet astioista ennen kuin laitat likaisia astioita koneeseen.
5. Käynnistä pesuohjelma vasta sitten, kun kone on täynnä.
6. Käytä esipesua vain silloin, kun se todella on tarpeen.
7. Tarkista ohjelmaa valitessasi ohjelman toimintatapa ja sen käyttämät tyypilliset kulutusarvot.
8. Kone tuottaa lämpöä, joten sitä ei tulisi sijoittaa kylmälaitteiden välittömään läheisyyteen.
9. Jos astianpesukone on sijoitettu paikkaan, jossa on jäätyminen riski, sinun on poistettava koneesta kaikki vesi. Sulje tulovesihana, irrota tulovesiletku ja anna sisällä olevan veden valua pois.

