

gorenje

**INSTRUCTION
MANUAL**

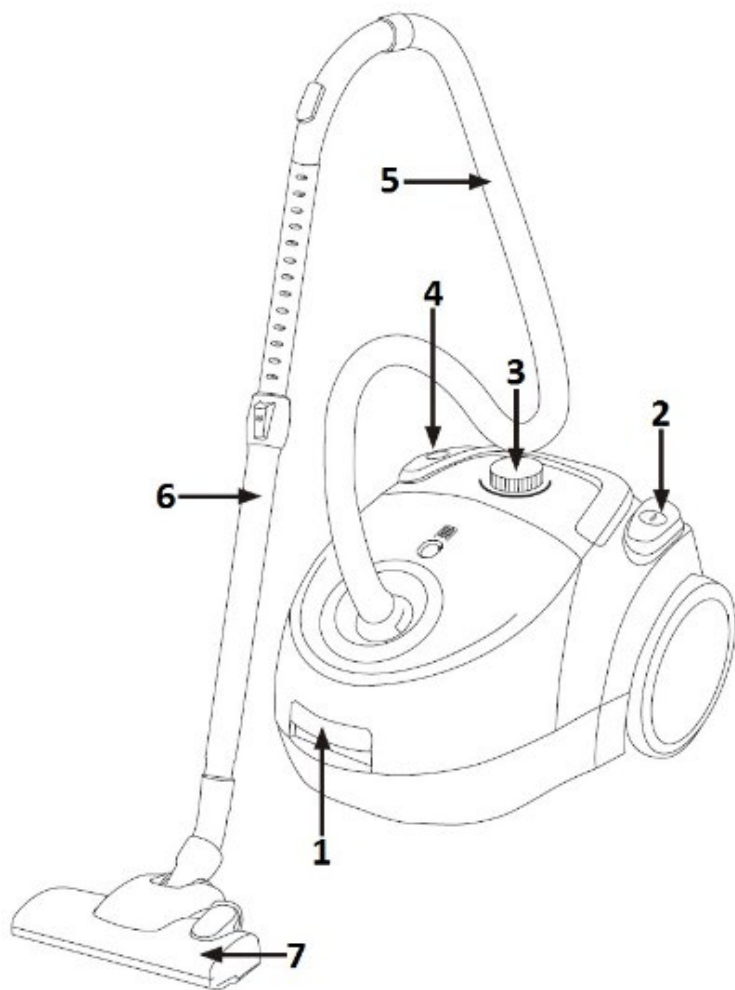

COMPACT XS



SI	HR/BIH	SRB/BIH/MNE	MK	GB	DE/AT	RO	SK	HU
-3-	-6-	-9-	-12-	-16-	-19-	-23-	-26-	-29-
PL	CZ	BG	UA	RU	SQ	EE	LT	LV
-32-	-36-	-39-	-42-	-45-	-48-	-51-	-54-	-57-

Opis sesalnika

1. Zapiralo pokrova
2. Stikalo za vklop/izklop
3. Gumb za nastavitve sesalne moči
4. Stikalo za navijanje priključne vrvice
5. Upogljiva cev
6. Teleskopska cev / Sestavljiva cev
7. Talna krtača

POMEMBNA OPOZORILA

Pri uporabi sesalnika morate vedno upoštevati naslednje temeljne nasvete za varnost:

- Natančno preberite ta navodila in uporabljajte aparat le skladno z navodili.
- Ne zapuščajte sesalnika brez nadzora med uporabo.
- Aparat ni namenjen, da bi ga uporabljali otroci in osebe z zmanjšanimi fizičnimi ali psihičnimi sposobnostmi in tudi ne osebe s pomanjkljivimi izkušnjami in znanjem, razen če jih pri uporabi nadzoruje ali jim svetuje oseba, ki je odgovorna za njihovo varnost. Otroci naj se ne igrajo z aparatom.
- Pozor: preden začnete uporabljati aparat, natančno sestavite vse njegove dele.
- Ne zapuščajte sesalnika dokler je vklopljen v električno omrežje. Izvlecite vtič iz omrežja po uporabi ali med vzdrževalnimi deli.
- Ne dovolite otrokom, da aparat uporabljajo kot igračko. Ne zapuščajte aparata, kadar so otroci v bližini in ga hranite izven dosega otrok.
- Aparat uporabljajte le v zaprtih in suhih prostorih. Aparata ne smete uporabljati za sesanje tekočin.
- Aparat uporabljajte le z deli, ki jih priporoča proizvajalec.
- Ne uporabljajte aparata, ki je padel na tla, ki je poškodovan, ki je bil hranjen na odprtem, ali ki je padel v vodo.
- Ne premikajte sesalnika po sobi tako, da ga vlečete za vrvico ali sesalno cev. Zaščitite priključno vrvico pred vročimi površinami in drugimi poškodbami, in ne pregibajte vrvice.
- Nikoli ne izklaplajte aparata tako, da ga vlečete za priključno vrvico.
- Ne dotikajte se aparata ali priključne vrvice oz. vtiča z mokrimi rokami.
- Ne vstavljajte nobenih predmetov v odprtine.
- V odprtinah ne sme biti prahu, las, ali česar koli drugega, kar lahko zamaši pretok zraka in zmanjša sesalno moč.
- Pazite, da vam lasje, viseči deli oblačil, prsti ali drugi deli telesa ne pridejo v stik z odprtinami ali premičnimi deli aparata.
- Izklopite aparat preden izvlečete priključno vrvico iz vtičnice.
- Pri čiščenju stopnic bodite še posebej previdni.
- Nikoli ne uporabljajte sesalnika za čiščenje gorečih delcev ali opilkov, cigaretnih ogorkov, vžigalic, tekočih snovi (npr. pene za preproge), ostrih, konicastih predmetov (razbitin stekla, ipd...).
- Ne uporabljajte aparata z neustreznim podaljškom.
- Odprtino sesalne cevi in druge odprtine ne približujte obrazu in telesu.
- Aparata nikoli ne uporabljajte brez vrečke za prah, filtra izhodnega zraka, ali filtra za zaščito motorja.

- Aparat hranite v suhih zaprtih prostorih. Odložite ga po uporabi.
- Pri uporabi samodejnega navijalca kabla, vrvico spremljajte z roko.
- Izklopite aparat preden priključujete, ali menjate sesalno cev oz. nastavke.
- Aparata ne uporabljajte za sesanje prahu tonerjev ali podobnih materialov.
- Sesalnika nikoli ne uporabljajte za sesanje gradbenega materiala (kot npr. fini pesek, apno, cementni prah itd.). Posesan gradbeni material lahko povzroči poškodbe aparata.
- Da bi preprečili morebitne poškodbe, med delovanjem aparata ne približujte sesalne cevi in nastavkov Vaši glavi.
- Pri daljši uporabi izvlecite najmanj 2/3 priključne vrvice, ker s tem preprečite pregrevanje in poškodbe.
- Ko uporabljate sesalnik več ur skupaj, izvlecite priključni kabel do konca.
- Aparat ustreza veljavnim nemškim in evropskim standardom za elektriko, kot tudi predpisom za motenje radijskih signalov.
- Otroci stari osem let in več ter osebe z zmanjšanimi fizičnimi, senzoričnimi in umskimi zmožnostmi ali s pomanjkljivim znanjem ter izkušnjami lahko uporabljajo ta aparat pod ustreznim nadzorom ali če so prejele ustrezna navodila glede varne uporabe aparata in če razumejo nevarnosti, ki so povezane z uporabo aparata.
- Otroke nadzorujte pri uporabi aparata in pazite, da se z njim ne bodo igrali.
- Otroci ne smejo čistiti in vzdrževati naprave razen če so stari 8 let in več in so nadzorovani.
- Raven hrupa: $L_c \leq 80$ dB (A)

POSEBNO OPOZORILO:

Nikoli ne uporabljajte sesalnika brez filtrov!

Sesalnik uporabljajte samo za domačo uporabo in v notranjih prostorih!

Priključitev na električno omrežje

Preverite, če podatki o napetosti, navedeni na napisni tablici, odgovarjajo podatkom Vaše hišne napeljave.

Priključni kabel

Če je priključni kabel poškodovan, ga je potrebno zamenjati z ustreznim kablom oz. kompletom za navijanje kabla, ki ga dobite v najbližjem servisu Gorenje.

Poškodovani omrežni kabel sme zamenjati le podjetje Gorenje, Gorenjev pooblaščen servis ali ustrezno usposobljeno osebo.

Podatki o skladnosti z evropskimi standardi

Preizkus tega tipa aparata je potrdil, da odgovarja naslednjim evropskim direktivam:

2014/35/EU // 2014/30/EU // 2009/125/ES //

2011/65/EU // 666/2013/EU

Ta oprema je označena v skladu z evropsko smernico 2012/19/EU o odpadni električni in elektronski opremi (waste electrical and electronic equipment - WEEE). Smernica opredeljuje zahteve za zbiranje in ravnanje z odpadno električno in elektronsko opremo, ki veljajo v celotni Evropski Uniji.

Odstranjevanje aparata in okolje

Če nekega dne ugotovite, da želite aparat zamenjati oz. ga ne potrebujete več, mislite pri tem tudi na zaščito okolja.

Sestavljanje sesalnika

Pred nameščanjem ali snemanjem nastavkov vedno izvlecite vtiči priključne vrvice iz električnega omrežja. Preden vključite aparat, preverite, ali so vsi filtri pravilno nameščeni.

NAMEŠČANJE UPOGLJIVE SESALNE CEVI

- Upogljivo cev vstavite v vhodno odprtino za zrak in jo pritisnite, dokler se ne zaskoči v pravičen položaj.

SNEMANJE CEVI

- Sesalno cev odstranite tako, da pritisnete gumb na spodnjem delu upogljive sesalne cevi in jo izvlačete iz ležišča.

ODVIJANJE IN NAVIJANJE PRIKLJUČNE VRVICE

- Pred uporabo aparata odvijte zadostno dolžino priključne vrvice za nemoteno delo. Sedaj priključite

aparat na vir napajanja. Priključno vrstico navijete nazaj tako, da pritisnete gumb za samodejno navijanje. Vrstico spremljajte z roko, da bi preprečili opletanje in poškodbe.

NAMEŠČANJE CEVI IN NASTAVKOV

- S pritiskom na gumb razvlecite cev na želeno dolžino.
- Upogljivo cev vstavite v cev.
- Na cev pritrдите sesalno krtačo:
 - Talna krtača je namenjena čiščenju ravnih talnih površin in talnih oblog.
 - Nastavek za špranje/pohišstvo je namenjen čiščenju vogalov in prostorov med pohištvnimi blazinami. Za čiščenje zaves ali sesanje prahu s pohištvta obrnite nastavek skladno z oznako do položaja za krtačo.

NAVODILA ZA UPORABO

- Pred uporabo aparata odvijte zadostno dolžino priključne vrstice in vklopite aparat v električno omrežje.
- Pritisnite gumb za vklop/izklop in vklopite aparat. Za izklop pritisnite isti gumb še enkrat.
- Moč pretoka zraka lahko nastavite z regulatorjem na upogljivi cevi:
 - pri čiščenju zaves, prahu s knjig, pohištvta, ipd., zmanjšajte pretok;
 - pri čiščenju ravnih talnih površin povečajte pretok zraka.

Priključno vrstico navijete tako, da pritisnete gumb za navijanje. Vrstico spremljajte z roko, da bi preprečili opletanje kot pri udarcu biča in s tem morebitne poškodbe.

Vzdrževanje

1. Menjava vrečke za prah

- Vedno uporabljajte sesalnik z vstavljenimi vrečko za prah.
- Pokrov posode za prah se morda ne bo pravilno zaprl, v kolikor pozabite vstaviti vrečko za prah ali jo vstavite napačno.

1. Po odstranitvi upogljive cevi odprite sprednji pokrov.
2. Zavrtite držalo vrečke v pravilno pozicijo.
3. Odstranite vrečko za prah.
4. Papirnato vrečko zamenjajte z novo, kadar je polna.
5. S pritiskom zaprite pokrov dokler se ne zaklene.

2. Menjava izhodnega filtra

1. Odprite pokrov filtra.

2. Pri odpiranju pokrova filtra z dvema prstoma povlecite plastični nosilec.
3. Odstranite filter in ga zamenjajte s čistim.
4. Zaprite pokrov filtra.

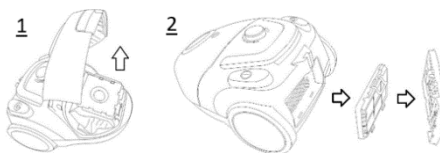

Čiščenje in nega aparata

Aparat izklopite in izvlecite priključno vrstico iz vtičnice. Zunanost aparata očistite z mehko krpo in blagim čistilom. Groba in hrapava čistila bodo poškodovala zunanjo površino.

Aparata ali priključne vrstice nikoli ne namakajte v vodo ali druge tekočine.

POZOR:

Nikoli ne uporabljajte aparata brez filtrov.

Filtrov ne izpirajte v pralnem stroju, in ne sušite jih s sušilnikom za lase.

Odlaganje

Parkirni sistem je namenjen odlaganju cevi/talne krtače med krajšimi prekinitvami pri delu. V tem primeru vstavite nosilec talne krtače v parkirno odprtino na aparatu.

OKOLJE

Aparata po preteku življenjske dobe ne zavrzite skupaj z običajnimi gospodinjskimi odpadki, temveč ga odložite na uradnem zbirnem mestu za recikliranje. Tako pripomorete k ohranitvi okolja.

GARANCIJA IN SERVIS

Za informacije ali v primeru težav se obrnite na Gorenjev center za pomoč uporabnikom v vaši državi (telefonsko številko najdete v mednarodnem garancijskem listu). Če v Vaši državi takšnega centra ni, se obrnite na lokalnega Gorenjevega prodajalca ali Gorenjev oddelek za male gospodinjske aparate.

Samo za osebno uporabo!

**GORENJE VAM ŽELI
VELIKO UŽITKOV PRI UPORABI VAŠEGA
SESALNIKA**

Opis usisavača

1. Zatvarač poklopca
2. Sklopka za uključiti/isključiti
3. Gumb za regulaciju usisne snage
4. Sklopka za namatanje priključnog kabela
5. Savitljiva cijev
6. Teleskopska cijev / Sastavljiva cijev
7. Podna četka

Važna upozorenja

Pri uporabi Usisavača morate uvijek poštivati sljedeće temeljne savjete za sigurnost:

- Temeljito proučite savjete i koristite uređaj sukladno savjetima.
- Ovaj aparat nije namijenjen osobama (uključujući djecu) sa smanjenim fizičkim ili mentalnim sposobnostima niti osobama koje nemaju dovoljno iskustva i znanja, osim ako im je osoba odgovorna za njihovu sigurnost dala dopuštenje ili ih uputila u korištenje aparata. Malu djecu potrebno je nadzirati kako se ne bi igrala s aparatom.
- Ne ostavljajte usisivač bez nadzora za korištenja.
- Pozor: prije no što počnete koristiti uređaj, ispravno sastavite sve njegove dijelove.
- Ne ostavljajte usisivač dok je uključen u električnu struju. Izvucite utikač iz mreže po uporabi ili u vrijeme dok mijenjate dijelove.
- Ne dozvolite djeci da uređaj koriste kao igračku. Ne ostavljajte uređaj dok su djeca u blizini i čuvajte ga van doseg djece.
- Uređaj koristite u zatvorenim i suhim prostorima. Uređaj ne smijete koristiti za usisavanje tekućina.
- Uređaj koristite za radnje koje deklarira proizvođač.

- Ne koristite uređaj koji je pao na tlo, koji je oštećen, koji je stajao na otvorenom ili koji je pao u vodu.
- Ne krećite se usisivačem po sobi tako da ga vučete za kabel ili usisnu cijev. Čuvajte priključni kabel vrućih površina i drugih sličnih opasnosti i ne savijajte ga.
- Nikad ne isključujte uređaj tako da ga potežete za priključni kabel.
- Ne dotičite uređaj, priključni kabel ili utikač mokrim rukama.
- Ne stavljajte nikakve predmete u otvore.
- Na otvorima ne smije biti prašine, dlaka, ili čega drugog, što bi moglo ometati protok zraka i smanjiti usisnu snagu.
- Pazite da vam kosa, viseći dijelovi odjeće, prsti ili drugi dijelovi tijela ne dođu u dodir s otvorenim ili pomičnim dijelovima uređaja.
- Isključite uređaj prije no što kabel izvučete iz utičnice.
- Pri čišćenju stepenica budite osobito pažljivi.
- Nikad ne koristite usisivač za čišćenje gorućih predmeta, strugotina, opušaka, šibica, tekućih tvari (npr. pjene za tepihe), oštarih, šilatih predmeta (razbijeno staklo itd).
- Ne spajajte uređaj na neprikladni produžni kabel.
- Otvor usisne cijevi i druge otvore ne približujte licu i tijelu.
- Uređaj nikad ne koristite bez vrećice za prašinu, filtera izlaznoga zraka ili filtera za zaštitu motora.
- Uređaj čuvajte u suhim i zatvorenim prostorima. Odložite ga po uporabi.
- Kod korištenja samonamatanja, kabel pospremajte s rukom.

- Isključite uređaj prije no što priključite ili zamijenite usisnu cijev ili nastavke.
- Uređaj ne koristite za usisavanje praha tonera ili sličnih materijala.
- Usisavač nemojte nikad koristiti za usisavanje građevinskog materijala (kao što je fini pijesak, vapno, cementni prah, i slično). Usisani građevinski materijal može prouzročiti oštećenja na uređaju.
- Da bi spriječili moguće nevolje, za vrijeme rada uređaja ne približujte usisnu cijev i nastavke Vašoj glavi.
- Pri duljoj uporabi izvucite najmanje 2/3 priključnog kabela jer time sprečavate pregrijavanje i oštećenja.
- Uređaj udovoljava važećem njemačkom i europskom standardu za električnu struju, kao i propisu za ometanje radijskih signala.
- Aparat smiju upotrebljavati djeca starija od 8 godina i osobe s ograničenim fizičkim, osjetilnim ili mentalnim sposobnostima te nedostatnim iskustvom i znanjem u vezi sa sigurnom uporabom pećnice. U tom im slučaju treba omogućiti razumijevanje potencijalnih opasnosti. Nadzirite djecu kako biste osigurali da se ne igraju sa aparatom.
- Čišćenje i korisničko održavanje ne smiju provoditi djeca, osim ako imaju najmanje 8 godina te su pod strogim nadzorom.
- Razina buke: $L_c \leq 80$ dB (A)

POSEBNO UPOZORENJE:

Usisavač nikad ne upotrebljavajte bez filtera.

Usisavač koristite samo za kućnu uporabu, i u zatvorenim prostorijama!

Priključak na elektičnu mrežu

Provjerite da li podaci o naponu, navedeni u tablici na uređaju, odgovaraju podacima o naponu mreže kućnih instalacija kod Vas.

Priključni kabel

Ako je priključni kabel oštećen, nužno ga je zamijeniti ispravnim kablom ili kompletom za namatanje kabela, koji možete nabaviti u najbližem servisu Gorenje.

Ako se kabel za napajanje ošteti, mora ga zamijeniti tvrtka Gorenje, ovlaštenu Gorenje servisni centar ili neka druga kvalificirana osoba kako bi se izbjegle potencijalno opasne situacije.

Podaci o uskladenosti s europskim standardima

Test ove vrste uređaja potvrdio je da je u skladu sa sljedećim europskim direktivama:

2014/35/EU // 2014/30/EU // 2009/125/ES

2011/65/EU // 666/2013/EU

Uređaj je označen u skladu s europskom direktivom 2012/19/EU o otpadu električne i elektroničke opreme (waste electrical and electronic equipment - WEEE). Smjernica definira uvjete za prikupljanje i obradu otpada električne i elektroničke opreme, koja će biti valjana u cijeloj Europskoj Uniji.

Odstranjivanje urđaja i okoliš

Ako jednom odlučite uređaj zamijeniti ili ga više ne trebate, mislite tad i na zaštitu okoliša.

Skapanje Usisavača

Prije no što sklopite ili rasklopite nastavke, uvijek izvucite utikač priključnog kabela iz mreže. Prije no što uključite uređaj, provjerite da li su svi filteri ispravno namješteni.

SPAJANJE SAVITLJIVE USISNE CIJEVI

- Savitljivu cijev umetnite u ulazni otvor za zrak i pritisnite ju dok se ne smjesti u pravilan položaj.

SKIDANJE USISNE CIJEVI

- Usisnu cijev odstranite pritiskom na gumb donjeg dijela savitljive cijevi, te ju izvucite iz ležišta.

ODMATANJE I NAMATANJE PRIKLJUČNOG KABLA

- Prije uporabe uređaja izvucite dovoljnu duljinu priključnog kabela za nesmetan rad. Sađ priključite uređaj na izvor napajanja. Priključni kabel smotajte tako da pritisnete gumb za samonamatanje. Kabel pospremaite rukom da bi spriječili zapletanje i oštećenja.

SPAJANJE CIJEVI I NASTAVAKA

- Pritiskom na gumb podesite cijev na željenu duljinu.
- Savitljivu cijev spojite s cijevi.
- Na cijev pričvrstite četku za usisavanje:
- Podna četka je namijenjena za čišćenje ravnih podnih površina i podnih obloga.
- Nastavak za uskeprolazei namještaj je namijenjen čišćenje kutova i prostora među dušecima i jastucima. Za čišćenje zavesa ili prašine s namještaja okrenite nastavak sukladno oznaci položaja četke.

Uputstvo za uporabu

- Prije uporabe uređaja izvucite dovoljnu duljinu priključnog kabela i uključite ga u struju.
- Pritisnite gumb za uključiti/isključiti te uključite uređaj. Za isključivanje pritisnite isti gumb još jednom.
- Količinu protoka zraka jednostavno upravljajte s regulatorom na savinutoj cijevi:
- pri čišćenju zavjesa, prašine s knjiga, namještaja, itd., smanjite protok;
 - pri čišćenju ravnih podnih površina povećajte protok zraka.

Priključni kabel pospremite tako da pritisnete gumb za namatanje. Kabel čuvajte rukom da bi spriječili mogućnost udara zamahom i time moguća oštećenja.

Održavanje

1. Zamjena vrećice za prašinu

- Usisavač upotrebljavajte samo s umetnutom vrećicom za prašinu.
 - Poklopac posude za prašinu možda se neće pravilno zatvoriti ako ste zaboravili umetnuti vrećicu za prašinu, ili ako je vrećica stavljena nepravilno.
1. Nakon skidanja savitljive cijevi, otvorite prednji zatvarač.
 2. Okrenite držač vrećice u pravilan položaj.
 3. Izvadite vrećicu za prašinu.
 4. Kad se papirnata vrećica napuni prašinom, zamijenite je novom.
 5. Pritiskom zatvorite poklopac, da se čujno zaključa.

2. Promjena filtra

1. Otvorite zatvarač filtra.
2. Otvarajući zatvarač filtra, pomoću dva prsta povucite plastični nosač.
3. Odstranite istrošeni filter i zamijenite ga čistim filtrom.
4. Zatvorite zatvarač filtra.

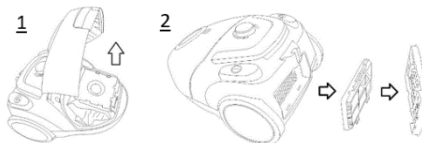

Čišćenje i održavanje uređaja

Uređaj isključite i izvucite priključni kabel iz utičnice. Izvana uređaj očistite mekom krpom i blagim sredstvom za čišćenje. Gruba i hrapava sredstva za čišćenje bi oštetila vanjsku površinu.

Uređaj ili priključni kabel nikad ne namačite u vodi ili kojoj drugoj tekućini.

POZOR:

Kada indikator napunjenosti vrećice dođe do polovice, morate izprazniti posudu za prašinu.

Nikad ne koristite uređaj bez filtera.

Filtere ne perite u stroju za pranje, i ne sušite ih sušilom za kosu.

Odlaganje

Parkirni sustav je namijenjen odlaganju cijevi/podne četke pri prekidima kod rada. U tom slučaju stavite nosač podne četke u parkirni otvor na uređaju.

Okolina

Simbol na proizvodu ili na njegovoj ambalaži označuje, da se s tim proizvodom ne smije postupiti kao s otpadom iz domaćinstva. Umjesto toga treba biti uručen prikladnim sabirnim točkama za recikliranje elektroničkih i električkih aparata. Ispravnim odvoženjem ovog proizvoda spriječit ćete potencijalne negativne posljedice na okoliš i zdravlje ljudi, koje bi inače mogli ugroziti neodgovarajućim rukovanjem otpada ovog proizvoda. Za detaljnije informacije o recikliranju ovog proizvoda molimo Vas da kontaktirate Vaš lokalni gradski ured, uslugu za odvoženje otpada iz domaćinstva ili trgovinu u kojoj ste kupili proizvod.



Garancija i servis

Za informacije ili u slučaju problema obratite se Centru Gorenja za pomoć korisnicima u vašoj državi (telefonski broj naći ćete u međunarodnom garancijskom listu). Ako u vašoj državi nema takvog centra, obratite se lokalnom trgovcu Gorenja, ili odjelu Gorenja za male kućanske aparate.

Nije za profesionalnu uporabu!

**GORENJE VAM ŽELI
VELIKI UŽITAK PRI UPORABI VAŠEGA
USISAVAČA**

Opis usisivača

1. Zatvarač poklopca
2. Prekidač za uključivanje/isključivanje
3. Dugme za podešavanje snage usisavanja
4. Prekidač za namotavanje priključnog kabla
5. Elastična cev
6. Teleskopska cev / Sastavljiva cev
7. Podna četka

Važna upozorenja

Prilikom upotrebe usisivača, uvek morate poštovati sledeće osnovne savete za Vašu bezbednost:

- Pažljivo pročitajte ova uputstva i koristite aparat samo u skladu sa uputstvima.
- Ovaj aparat nije namenjen za upotrebu od strane osoba (uključujući i decu) sa smanjenim fizičkim, senzornim ili mentalnim sposobnostima, ili nedostatkom iskustva i znanja, osim pod nadzorom ili na osnovu instrukcija za upotrebu aparata datih od strane osobe koja odgovara za njihovu bezbednost. Deca moraju da budu pod nadzorom da se ne bi igrala sa aparatom.
- Ne ostavljajte usisivač bez nadzora u toku upotrebe.
- Pažnja: pre korišćenja aparata precizno spojite sve njegove delove.
- Ne ostavljajte usisivač dok je uključen u električnu mrežu. Izvucite utikač iz mreže posle upotrebe ili u toku održavanja.
- Nemojte dopustiti deci da aparat koriste kao igračku. Ne ostavljajte aparat dok su deca u blizini i čuvajte ga van domašaja dece.
- Aparat koristite samo u zatvorenim i suvim prostorijama. Aparat ne smete koristiti za usisavanje tečnosti.

- Aparat koristite samo sa delovima koje preporučuje proizvođač.
- Nemojte koristiti aparat koji je pao na zemlju, koji je oštećen, koji je stajao napolju ili koji je pao u vodu.
- Nemojte pomerati usisivač po sobi tako što ćete ga vući za kabl ili cev za usisavanje. Zaštitite priključni kabl od vrelih površina i drugih oštećenja, i ne savijajte kabl.
- Nikada nemojte isključivati aparat tako što ćete ga vući za priključni kabl.
- Nemojte dodirivati aparat ili priključni kabl odnosno utikač mokrim rukama.
- Ne stavljajte nikakve predmete u otvore.
- U otvorima ne sme biti prašina, kosa ili bilo šta drugo što može sprečavati protok vazduha ili smanjiti snagu usisavanja.
- Pazite da vam kosa, komotni delovi odeće, prsti ili drugi delovi tela ne dođu u dodir sa otvorima ili pokretnim delovima aparata.
- Isključite aparat pre nego što izvučete priključni kabl iz utičnice.
- Prilikom čišćenja stepenica budite posebno pažljivi.
- Nemojte nikada koristiti usisivač za čišćenje zapaljenih čestica ili opiljaka, opušaka od cigareta, šibica, tečnih materija (npr. pene za tepihe), oštih, šiljatih predmeta (razbijenog stakla, i sl.).
- Usisivač nemojte nikad koristiti za usisavanje građevinskog materijala (kao što je fini pesak, kreč, cementni prah, i slično). Usisani građevinski materijal može uzrokovati oštećenja na aparatu.
- Nemojte upotrebljavati aparat sa neodgovarajućim produžetkom.

- Otvor cevi za usisavanje i druge otvore nemojte približavati licu i telu.
- Aparat nemojte nikada koristiti bez kese za prašinu, filtera izlaznog vazduha ili filtera za zaštitu motora.
- Aparat čuvajte na zatvorenom suvom mestu. Odložite ga posle upotrebe.
- Prilikom upotrebe automatskog uređaja za namotavanje kabela, kabl pratite rukom.
- Isključite aparat pre priključivanja ili promene cevi za usisavanje odnosno dodataka.
- Aparat nemojte koristiti za usisavanje praha tonera ili sličnih materijala.
- Radi sprečavanja eventualnih oštećenja, u toku rada aparata nemojte približavati cev za usisavanje i dodatke Vašoj glavi.
- Kod duže upotrebe, izvucite najmanje 2/3 priključnog kabela, jer time sprečavate pregrevavanje i oštećenja.
- Aparat odgovara važećim nemačkim i evropskim standardima za električnu energiju, kao i propisima za sprečavanje smetnji radio signala.
- Deca mlađa od 8 godina moraju se udaljiti, osim ako su pod stalnim nadzorom.
- Ovaj uređaj mogu koristiti deca koja su napunila najmanje 8 godina i osobe sa smanjenim fizickim, culnim ili mentalnim sposobnostima, kao i osobe koje nemaju dovoljno iskustva i znanja ukoliko su pod nadzorom ili su dobili uputstva koja se odnose na upotrebu ovog uređaja na bezbedan način i razumeju povezane opasnosti.
- Deca se moraju nadgledati da biste bili sigurni da se ne igraju uređajem.
- Čišćenje i korisničko održavanje ne smeju obavljati deca koja nisu napunila najmanje 8 godina i koja nisu pod nadzorom.

- Jačina buke: $L_c \leq 80$ dB (A)

POSEBNO UPOZORENJE:

Usisivač nikad ne koristite bez filtera!
Usisivač koristite samo za kućnu upotrebu, i u zatvorenim prostorijama!

Priključivanje na električnu mrežu

Proverite da li podaci o naponu navedeni na pločici odgovaraju podacima za Vašu kućnu instalaciju.

Priključni kabl

Ako je priključni kabl oštećen, treba ga zameniti adekvatnim kablom odnosno kompletom za namotavanje kabela koji ćete nabaviti u najbližem servisu "Gorenje".

Ako je glavni kabl oštećen, on uvek mora biti zamenjen od strane kompanije Gorenje, ovlašćenog Gorenje servisa ili na sličan način kvalifikovanih osoba, kako bi se izbegao rizik.

Uklanjanje aparata i sredina

Ako jednog dana utvrdite da želite da zamenite aparat, odnosno da Vam više nije potreban, pri tom mislite i na zaštitu sredine.

Skaplanje usisivača

Pre postavljanja ili skidanja dodataka, uvek izvucite utikač priključnog kabela iz električne mreže. Pre uključivanja aparata proverite da li su svi filteri pravilno postavljeni.

NAMEŠTANJE ELASTIČNE CEVI ZA USISAVANJE

- Nameštanje cevi: elastičnu cev stavite u ulazni otvor za vazduh i pritisnite je dok ne škljocne u pravilan položaj.

SKIDANJE CEVI

- Cev za usisavanje skinite tako što ćete pritisnuti dugme na kraju elastične cevi za usisavanje i povući je iz ležišta.

ODVIJANJE I NAMOTAVANJE PRIKLJUČNOG KABLA

- Pre upotrebe aparata ostavite dovoljnu dužinu priključnog kabela za nesmetan rad. Sada priključite aparat na izvor napajanja. Priključni kabl namotaćete nazad tako što ćete pritisnuti dugme za automatsko namotavanje. Kabl pratite rukom da biste sprečili obmotavanje i oštećenja.

NAMEŠTANJE CEVI I DODATAKA

- Pritiskom na dugme razvucite cev na željenu dužinu.
- Ubacite elastičnu cev u sastavljenu cev.
- Na cev pričvrstite četku za usisavanje:

- Podna četka je namenjena čišćenju ravnih podnih površina i podnih obloga.
- Dodatak za otvore/nameštaj je namenjen za čišćenje uglova i prostora između tapacirunga. Za čišćenje zavesa ili usisavanje prašine sa nameštaja, okrenite dodatak u skladu sa oznakom za položaj četke.

Uputstvo za upotrebu

- Pre upotrebe aparata ostavite dovoljnu dužinu priključnog kabla i uključite aparat u električnu mrežu.
- Pritisnite dugme za uključivanje/isključivanje aparata. Za isključivanje, pritisnite isto dugme još jedanput.
- Snagu vazdušnog protoka možete podesiti pomoću regulatora na elastičnoj cevi:
 - kod čišćenja zavesa, prašine sa knjiga, nameštaja i sl., smanjite protok;
 - kod čišćenja ravnih podnih površina, povećajte protok vazduha.

Priključni kabl namotajte tako što ćete pritisnuti dugme za namotavanje. Kabl pratite rukom da biste sprečili obmotavanje kao kod udarca bičem i time eventualna oštećenja.

Održavanje

1. Zamena kesice za prašinu

- Usisivač koristite samo s kesicom za prašinu na svom mestu.
 - Poklopac posude za prašinu možda se neće pravilno zatvoriti ako ste zaboravili da stavite kesicu za prašinu, ili ako je kesica stavljena nepravilno.
1. Nakon skidanja savitljivog creva, otvorite prednji zatvarač.
 2. Okrenite držač kesice u pravilan položaj.
 3. Izvadite kesicu za prašinu.
 4. Kad se kesica iz hartije napuni prašinom, zamenite je novom.
 5. Pritiskom zatvorite poklopac da se čujno zavravi.

2. Zamena filtera

1. Kesicu za prašinu povucite nagore.
2. Izvucite nosilec filtera nagore.
3. Odstranite filter.

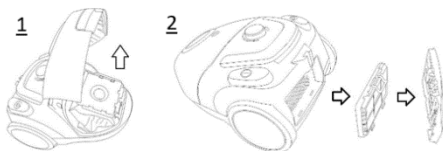

Čišćenje i nega aparata

Aparat isključite i izvucite priključni kabl iz utičnice.

Spoljašnost aparata očistite mekom krpom i blagim sredstvom za čišćenje. Gruba i hrapava sredstva za čišćenje će oštetiti spoljnu površinu. Aparat ili priključni kabl nemojte nikada potapati u vodu ili drugu tečnost.

PAŽNJA!

Sud treba isprazniti kada pokazivač punjenja suda dođe do polovine prozorčeta. Nikada nemojte koristiti aparat bez filtera. Filtere nemojte prati u mašini za pranje i nemojte ih sušiti fenom za kosu.

Čuvanje

Sistem za pakovanje je namenjen odlaganju cevi/podne četke u toku kraćih prekiada u radu. U tom slučaju, stavite nosač podne četke u otvor držača na aparatu.

Zašćita okoline

Simbol na proizvodu ili na njegovoj ambalaži oznaćava, da se sa tim proizvodom ne sme postupati kao sa otpadom iz domaćinstva. Umesto toga, proizvod treba predati odgovarajućim sabirnim centrima za reciklažu elektrićnskih i elektrićnskih aparata. Ispravnim odvoženjem ovog proizvoda spreććete potencijalne negativne posledice na životnu sredinu i zdravlje ljudi, koji bi inaće mogli biti ugroženii neodgovarajućim rukovanjem otpadom ovog proizvoda. Za dobijanje detaljnih informacija o tretmanu, odbacivanju i ponovnom korišćenju ovog proizvoda, stupite u kontakt sa prikladnim lokalnim ustanovama, službom za sakupljanje kućnog otpada ili sa prodavnicom u kojoj ste kupili ovaj proizvod.



Garancija i servis

Za informacije ili u slučaju problema obratite se Centru Gorenja za pomoć korisnicima u vašoj državi (telefonski broj naći ćete u međunarodnom garantnom listu). Ako u vašoj državi nema takvog centra, obratite se lokalnom prodavcu Gorenja, ili odelu Gorenja za male kućanske aparate.

Nije za komercijalnu upotrebu!

**GORENJE VAM ŽELI
MNOGO ZADOVOLJSTVA U KORIŠĆENJU
VAŠEG USISIVAĆA**

Опис на правосмукалката

1. Затворац на капакот
2. Копче за вклучување / исклучување
3. Копче за избор на моќ на смукање
4. Копче за намотување на приклучниот кабел
5. Цевка која се витка
6. Телескопска цевка / Собраа цевка
Четка за под

Важни предупредувања

При употреба на правосмукалката треба секогаш да ги почитувате следните основни совети за безбедност:

- Детално прочитајте ги овие упатства и употребувајте го апаратот во согласност со нив.
- Този уред не е предначинен за ползване от хора (вклучително деца) с намалени физически усешания или умствени недъзи или без опит и познания, ако са оставени без наблюдение и не са инструктирани от страна на отговарящо за тяхната безопасност лице относно начина на използване на уреда. Нагледжайте децата, за да не си играят с уреда.
- Не ја оставајте правосмукалката без надзор во тек на употреба.
- Внимание: пред да започнете да го употребувате апаратот, составете ги точно сите негови делови.
- Не ја оставајте правосмукалката додека е вклучена во електрична мрежа. Извлечете го кабелот од мрежата по употреба или при неговото одржување.
- Не им дозволувајте на децата да ја користат како играчка. Не го оставајте апаратот кога се децата во близина и чувајте го вон нивен дофат.
- Користете го апаратот само во затворени и суви простории. Апаратот не смее никогаш да се користи за смукање течности.
- Користете го апаратот само со делови што ги препорачува производителот.
- Не употребувајте апарат кој паднал на земја, кој е оштетен, кој бил чуван на отворено или кој паднал во вода.
- Не го движете апаратот низ собата со негово влечење за кабел или цевка за смукање. Заштитете го приклучниот кабел од жешки површини и други оштетувања и не го превиткувајте кабелот.
- Никогаш не го исклучувајте апаратот со извлекување на кабелот од штекер.
- Не го допирајте апаратот, приклучниот кабел или штекерот со мокри раце.
- Не ставајте никакви предмети во отворите.
- Во отворите не смее да има прав, коса или нешто друго што може да го спречи протокот на воздух или да ја намали моќта на смукање.
- Внимавајте вашата коса, висечки делови од облека, прсти или други делови од телото да не дојдат во допир со отворите или подвижните делови од апаратот.
- Исклучете го апаратот пред да го извлечете приклучниот кабел од штекерот.
- Особено внимавајте при чистење на скали.
- Никогаш не ја користете правосмукалката за чистење на запалени делови или струготини, отпушоци од цигари, кибрити, запаливи материи (н.пр. пена за

- подови), остри шилести предмети (парчиња стакло и сл.)
- Не го користете апаратот со несоодветни додатоци.
 - Не го приближувајте отворот на цевката за смукање и другите отвори до лицето и телото.
 - Никогаш не го користете апаратот без вреќа за прав, филтер за излезен воздух или филтер за заштита на моторот.
 - Чувајте го апаратот во суви затворени простории. Ставете го настрана по употребата.
 - При употреба на автоматскиот намотувач на кабелот, придржувајте го кабелот со рака.
 - Исклучете го апаратот пред да ја приклучувате или менувате цевката за смукање или додатоците.
 - Не го користете апаратот за смукање на прав од тонери или слични материјали.
 - Правосмукалката никогаш да не ја употребувате за шмукање градежен материјал (како на пр. фин песок, вар, цементен прав итн.). Ишмукан градежен материјал може да предизвика оштетување на апаратот.
 - За да спречите евентуални оштетувања, при работа на апаратот не ја приближувајте цевката за смукање или додатоците до вашата глава.
 - При подолга употреба извлечете најмалку 2/3 од приклучниот кабел, бидејќи со тоа се спречува загревање и оштетување.
 - Апаратот одговара на важечките германски и европски стандарди за електрична струја, како и на прописите за пречки на радио сигнали.

- Овој апарат можат да го користат деца кои веќе наполниле 8 години, лица со намалени физички, сетилни или ментални способности како и лица кои немаат доволно искуство и знаење ако се под надзор или биле обучени како да го користат апаратот на безбеден начин и ги разбрале опасностите кои можат да се појават. Децата мора постојано да се под надзор за да се осигурате дека тие не си играат со апаратот.
- Чистењето и корисничкото одржувањето не треба да го изведуваат деца кои не наполниле 8 години и кои не се под надзор.
- Ниво на бучава: $L_c \leq 80 \text{ dB (A)}$

ПОСЕБНО ПРЕДУПРЕДУВАЊЕ:

Никогаш да не ја употребувате правосмукалката без филтри!

Правосмукалката употребувајте ја само за домашна употреба и во внатрешни простории!

Приклучување во струја

Проверете дали податоците за напоноот, наведени на табелата, одговараат на податоците од вашата домашна електрична мрежа.

Приклучен кабел

Ако приклучниот кабел е оштетен, треба да се замени со соодветен кабел, што може да го најдете во најблискиот сервис на Горење.

Ако кабелот е оштетен, тој секогаш мора да биде заменет од компанијата Горење, овластениот сервис на Горење или од други квалификувани лица, со цел да се избегне било каков ризик.

Податоци за усогласеност со европските стандарди

Тестирањето на овој апарат потврди дека одговара на следните европски директиви
 2014/35/EU // 2014/30/EU // 2009/125/ES //
 2011/65/EU // 666/2013/EU

Овој апарат е означен според европскиот пропис 2012/19/EU за електро и електронски апарати (waste electrical and electronic equipment - WEEE).

Прописот ја дава рамката за враќање и искористување на старите апарати, важечко ширум Европа.

Апаратот и животната средина

Ако некогаш одлучите да го замените апаратот, т.е. дека повеќе не ви е потребен, помислете притоа и на заштитата на животната средина.

Составување на правосмукалната

Пред местење или вадење на продолжетоците, секогаш исклучете го приклучниот кабел од електричната мрежа. Пред да го вклучите апаратот, проверете дали сите филтри се правилно наместени.

МЕСТЕЊЕ НА ПРЕВИТКАНА ЦЕВКА ЗА СМУКАЊЕ

- Свитканата цевка ставете ја во влезниот отвор за воздух и притиснете додека не се вклопи во правилна положба.

ВАДЕЊЕ НА ЦЕВКАТА

- Цевката за смукање извадете ја со притискање на копчето на крајот од свитканата цевка за смукање и извлекување од лежиштето.

ОДМОТУВАЊЕ И НАМОТУВАЊЕ НА ПРИКЛУЧНИОТ КАБЕЛ

- Пред употреба на апаратот одвиткајте доволна должина на приклучен кабел за непречена работа. Сега приклучете го апаратот на изворот на напојување. Приклучниот кабел са намотува назад со притисок на копчето за автоматско намотување. Придржувајте го кабелот со рака, за да спречите заплеткување и оштетување.

МЕСТЕЊЕ НА ЦЕВКА И ПРОДОЛЖЕТОЦИТЕ

- Со притисок на копче развлечете ја цевка на сакана должина.
- Ставете ја свитканата цевка во телескопската.
- Прицврстете ја четката за смукање на цевка:
 - Четката за под е наменета за чистење на рамни подни површини и обложени подови.
 - Продолжетокот за мебел е наменет за чистење на агли и простори помеѓу мебелот. За чистење на завеси или смукање прав од мебел, свртете го продолжетокот во согласност со ознаката до положбата за четка.

Упатства за употреба

- Пред употреба на апаратот одвиткајте доволна должина на приклучниот кабел и вклучете го апаратот во струја.
- Притиснете го копчето за вклучување/исклучување и вклучете го апаратот. За исклучување притиснете го уште еднаш истото копче.
- Моќта на проток на воздух може да се избере со регулаторот на свитканата цевка:
 - при чистење на завеси, прав од книги, мебел и сл. намалете го протокот
 - при чистење на рамни подни облоги зголемете го протокот на воздух.

Приклучниот кабел се намотува со притискање на копчето за намотување. Придржувајте го кабелот со рака, за да спречите негово заплеткување како при удар со бич, а и евентуалните оштетувања со тоа.

Употреба

1. МЕНУВАЊЕ НА КЕСИЧКАТА ЗА ПРАВ

- Секогаш да ја употребувате правосмукалната со ставена кесичка за прав.
 - Капакот на садот за прав можеби нема да биде правилно затворен, доколку заборавите да ставите кесичка за прав или ја ставите погрешно.
1. По отстранување на свитливата цевка, отворите го предниот капак.
 2. Завртете го држачот на кесичката во правилна позиција.
 3. Отстранете ја кесичката за прав.
 4. Хартената кесичка замените ја со нова кога е полна.
 5. Со притискање затворите го капакот додека не се заклучи.

2. МЕНУВАЊЕ НА ФИЛТЕРОТ

1. Кесичката за прав повлечете ја нагоре.
2. Повлечете го носачот на филтерот нагоре.
3. Отстранете го филтерот.

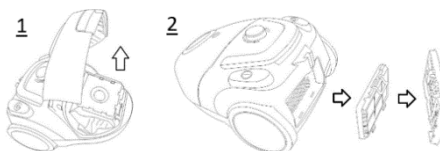

Чистење и нега на апаратот

Исклучете го апаратот и извлечете го приклучниот кабел од штекерот.

Исчистете ја надворешноста на апаратот со мека крпа и благо средство за чистење. Грубите и рапави средства за чистење ќе ја оштетат надворешната површина.

Никогаш не го натупувајте апаратот или приклучниот кабел во вода или друга течност.

ВНИМАНИЕ:

Кога индикаторот на наполнетост на садот ќе дојде до половина од прозорецот, садот за прав треба да се испразни.

Никогаш не го употребувајте апаратот без ставени филтри.

Не ги мијте филтрите во машина за перење и не ги сушете со фен за коса.

Чување

Паркирниот систем е наменет за чување на цевката / четката за под при кратки прекини во работата. Во тој

случај ставете го носачот на четката за под во отворот на паркирање во апаратот.

ЖИВОТНА СРЕДИНА

Не го фрлајте на апаратот во нормален домашен отпад, туку во официјална колекција наменета за рециклирање. Со ова, вие помагате да се зачува животната средина.

ГАРАНЦИЈА И СЕРВИС

Ако ви требаат информации, или ако имате проблем, Ве молиме контактирајте го Gorenje центарот за грижа на корисници во вашата земја (види телефонски број во меѓународната гаранција). Ако вашата земја нема таков центар, контактирајте го вашиот локален дилер или Gorenje, Gorenje делот за мали апарати за домаќинство.

Не е за комерцијална употреба!

**ГОРЕЊЕ ВИ ПОСАКУВА ГОЛЕМО ЗАДОВОЛСТВО
ПРИ УПОТРЕБАТА НА ВАШАТА ПРАВОСМУКАЛКА.**

Description

1. Snap-on lock for opening cover
1. On/Off button
2. Power control button
3. Cord rewind button
4. Hose
5. Telescopic tube / Assembled tube
6. Floor brush

Important safeguards

When using this appliance, basic precautions should always be followed:

- Please read the safety instructions carefully and use the appliance only in accordance with these instructions.
- Do not leave the appliance unattended during use.
- Caution: Assemble the appliance carefully before using it.
- Do not leave the appliance unattended when it is plugged in. Pull the plug after use or when performing maintenance work.
- This appliance is not intended for use by persons (including children) with reduced physical, sensory or mental capabilities, or lack of experience and knowledge, unless they have been given supervision or instruction concerning use of the appliance by a person responsible for their safety. Children should be supervised to ensure that they do not play with the appliance.
- The appliance is only to be used indoors, in dry rooms. The appliance must not be used for liquids.
- Operate the appliance only with parts recommended by the manufacturer.
- Do not use the device if it has been dropped, damaged, kept outdoors, or has fallen into water.
- Do not pull or carry the appliance by holding the cable only. Protect the cable from hot surfaces or other damages and do not wedge it.
- Do not pull the cable to unplug the appliance.
- Do not operate or touch the appliance or cable with wet hands.
- Do not insert any object into the openings.
- Keep the opening free from dust, hairs or other objects which might reduce the cleaning power.
- Keep your hair, loose clothes, fingers and any other body parts away from openings or moving parts.
- Switch out the device before pulling the plug.
- When cleaning stairs apply particular attention.
- Do not use the vacuum cleaner for: embers, burning cigarette stubs, matches, ect.-liquid materials (e.g.wet carpet foam)-hard, sharp objects (e.g.splinters of glass).
- Do not use the appliance in connection with a non-permissible extension cable.
- Keep the suction hose opening and other openings away from your face and body.
- Do not use the vacuum cleaner without a dust bag, outlet air filter or motor filter.
- The appliance is to be stored indoors, in dry rooms only, put the appliance aside after use.
- Hold the plug when using the automatic cable reminder.
- Switch out the device when connecting or changing the suction hose or nozzles.

- The appliance is not to be used for toner dust or similar materials.
- During use keep the suction tube, suction hose and nozzles away from your head to prevent injuries.
- For longer use pull out at least 2/3 of the cable length to avoid overheating and damage.
- The appliance fulfils the applicable German and European electrical standards as well as the radio interference suppression regulation.
- Never use your vacuum cleaner for vacuuming the building material (such as fine sand, lime, cement dust etc.). Absorbed building material can damage your appliance.
- When you are using the vacuum cleaner together for several hours, pull the connecting cable to the end.
- This appliance can be used by children aged from 8 years and above and persons with reduced physical, sensory or mental capabilities or lack of experience and knowledge if they have been given supervision or instruction concerning use of the appliance in a safe way and understand the hazards involved.
- Children shall not play with the appliance.
- Cleaning and maintenance shall not be made by children unless they are older than 8 and supervised.
- Noise level: $L_c \leq 80$ dB (A)

CAUTION: Never use the vacuum cleaner without the filters.

Vacuum cleaner use only for home and in the inner rooms!

Do not use a vacuum cleaner in very dirty places, it will immediately obstruct HEPA filter!

Connection to the mains supply

Check, please, whether the voltage stated on the data plate comply with the data of your house mains supply.

Supply cord

If the supply cord is damaged, it must be replaced with the suitable cord, or a set for coiling the cable, which you can get in the nearest Gorenje's service outlet. If the mains cord is damaged, you must have it replaced by Gorenje, a service centre authorised by Gorenje or similarly qualified persons in order to avoid a hazard.

Data on compliance with european standards

Test for this type of appliance confirmed that it complies with the following European directives: 2014/35/EU // 2014/30/EU // 2009/125/ES // 2011/65/EU // 666/2013/EU

This appliance is marked according to the European directive 2012/19/EU on Waste Electrical and Electronic Equipment (WEEE). This guideline is the frame of a European-wide validity of return and recycling on Waste Electrical and Electronic Equipment.

Elimination of the appliances and environment

If one day you decide to change your appliance, or you just do not need it any more, think about the environmental protection.

Vacuum cleaner assembling

Always remove the plug from the power supply before fitting or removing accessories. Before putting the appliance into service, please check if all filters are inserted correctly.

ASSEMBLY OF THE SUCTION HOSE

- Insert the flexible suction hose into the connection opening at the top of the housing until you can feel it lock.

HOSE REMOVING

- To remove flexible hose from the vacuum cleaner, press the buttons situated on the flexible hose base, then pull to remove it from the attachment point.

ROLLING THE CABLE OUT AND UP

- Pull out the cable to such a length that easy working is ensured. Now connect the appliance to the main supply. Press the switch to activate the automatic rewinder and hold on the mains plug for safety reason.

FITTING TUBE AND ACCESSORIES

- Extend the tube to the desired length by pressing on button.

- Insert a flexible hose into a tube.
- Fit a nozzle to tube:
 - Floor brush is intended for cleaning bare floor and floor coverings.
 - Crevice/furniture nozzle is for cleaning corners and between cushions. According to the mark rotate the nozzle to brush position to clean curtain or dust on the decorating surfaces.

Instruction for use

- Before using the appliance, unwind a sufficient length of cord and insert the plug into the power supply.
 - Press the On/Off button to switch the unit on. To stop it press the On/Off button again.
 - You can adjust the air flow using the air flow regulator on the flexible hose:
 - decrease power for cleaning curtains, books, furniture, etc.
 - increase power for cleaning bare floor.
- To rewind the cord, press the rewind button and guide the cord with hand to ensure that it does not whip causing damage.

Maintenance

1. Changing of the dust bag

- Always operate the cleaner with dust bag installed.
 - If you forget to attach the dust bag or attach it in the wrong manner, the dust cover may not close completely.
1. After removing the flexible tube, open the front cover.
 2. Rotate the support of the bag to the correct position.
 3. Remove the dust bag.
 4. Replace the paper bag when it is full of dirty and put in a new one.
 5. Close the cover by passing down until it is locked.

2. Cleaning filter

1. Open the cover for HEPA filter.
2. When open the cover for HEPA filter, use your two fingers pulling ouch for HEPA, then pulling HEPA up.
3. Take the HEPA out and change a clean one.
4. Close the cover for HEPA filter.

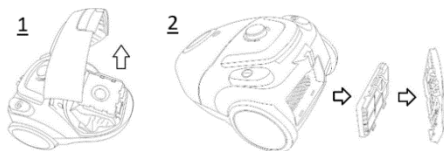

Care and cleaning

Switch off the appliance and pull out the plug from the power supply. Clean the outside of the appliance with a soft cloth with mild detergent. Harsh or abrasive detergent will damage the outside surface. Never immerse the appliance or cord into water and other liquids.

CAUTION:

When the dust bin full indicator reaches the middle of the window, clean the dust bin. Never use the appliance without filters. Do not use a washing machine to rinse filters. Do not use a hair drier to dry them.

Storage

Parking system serves for parking suction tube/floor nozzle during short-term interruptions. For this purpose, please insert the holder of the floor nozzle into parking rail of the device.

Environment

Do not throw away the appliance with the normal household waste at the end of its life, but hand it in at an official collection point for recycling. By doing this, you help to preserve the environment.

Guarantee & service

If you need information or if you have a problem, please contact the Gorenje Customer Care Centre in your country (you find its phone number in the worldwide guarantee leaflet). If there is no Customer Care Centre in your country, go to your local Gorenje dealer or contact the Service department of Gorenje domestic appliances.

For personal use only!

**GORENJE WISHES YOU A LOT OF PLEASURE
WHEN USING YOUR APPLIANCE**

Beschreibung

1. Schnappverschluss zum Öffnen der Abdeckung
2. Ein/Aus-Taste
3. Leistungsregelung
4. Kabelaufröhltafte
5. Schlauch
6. Teleskoprohr/zusammengebautes Rohr
7. Bodenbürfte

Wichtige Sicherheitsmaßnahmen

Bei der Verwendung dieses Geräts sollten immer die grundlegenden Vorsichtsmaßnahmen beachtet werden:

- Bitte lesen Sie die Sicherheitshinweise sorgfältig durch und verwenden Sie das Gerät nur gemäß diesen Anweisungen.
- Das Gerät während des Gebrauchs nicht unbeaufsichtigt lassen.
- Vorsicht: Montieren Sie das Gerät sorgfältig, bevor Sie es verwenden.
- Lassen Sie das Gerät nicht unbeaufsichtigt, wenn es eingesteckt ist. Ziehen Sie nach dem Gebrauch oder bei Wartungsarbeiten den Stecker heraus.
- Dieses Gerät ist nicht für den Gebrauch durch Personen (einschließlich Kinder) mit eingeschränkten körperlichen, sensorischen oder geistigen Fähigkeiten oder mangelnder Erfahrung und Kenntnissen bestimmt, außer sie wurden von einer für ihre Sicherheit verantwortlichen Person beaufsichtigt oder über die Verwendung des Gerätes unterwiesen. Kinder sollten beaufsichtigt werden, um sicherzustellen, dass sie nicht mit dem Gerät spielen.
- Das Gerät darf nur in Innenräumen und in trockenen Räumen verwendet

werden. Das Gerät darf nicht für Flüssigkeiten verwendet werden.

- Betreiben Sie das Gerät nur mit vom Hersteller empfohlenen Teilen.
- Verwenden Sie das Gerät nicht, wenn es fallen gelassen, beschädigt, im Freien aufbewahrt wurde oder ins Wasser gefallen ist.
- Ziehen oder tragen Sie das Gerät nicht, indem Sie nur das Kabel festhalten. Schützen Sie das Kabel vor heißen Oberflächen oder anderen Beschädigungen und klemmen Sie es nicht ein.
- Ziehen Sie nicht am Kabel, um das Gerät vom Stromnetz zu trennen.
- Betreiben oder berühren Sie das Gerät oder Kabel nicht mit nassen Händen.
- Führen Sie keine Gegenstände in die Öffnungen ein.
- Halten Sie die Öffnung frei von Staub, Haaren oder anderen Gegenständen, die die Reinigungskraft beeinträchtigen könnten.
- Halten Sie Ihre Haare, lose Kleidung, Finger und andere Körperteile von Öffnungen oder beweglichen Teilen fern.
- Schalten Sie das Gerät aus, bevor Sie den Stecker ziehen.
- Seien Sie beim Reinigen von Treppen besonders achtsam.
- Verwenden Sie den Staubsauger nicht für: Glut, brennende Zigarettenstummel, Streichhölzer usw. - flüssige Materialien (z. B. nasser Teppichschaum) - harte, scharfe Gegenstände (z. B. Glassplitter).
- Verwenden Sie das Gerät nicht in Verbindung mit einem nicht zulässigen Verlängerungskabel.

- Halten Sie die Saugschlauchöffnung und andere Öffnungen von Gesicht und Körper fern.
- Verwenden Sie den Staubsauger nicht ohne Staubbeutel, Abluftfilter oder Motorfilter.
- Das Gerät darf nur in trockenen Räumen im Innenbereich gelagert werden. Legen Sie es nach Gebrauch beiseite.
- Halten Sie den Stecker fest, wenn Sie den automatischen Kabelaufroller verwenden.
- Schalten Sie das Gerät aus, wenn Sie den Saugschlauch oder die Düsen anschließen oder wechseln.
- Das Gerät darf nicht für Tonerstaub oder ähnliche Materialien verwendet werden.
- Halten Sie während des Gebrauchs das Saugrohr, den Saugschlauch und die Düsen von Ihrem Kopf fern, um Verletzungen zu vermeiden.
- Bei längerem Gebrauch mindestens 2/3 der Kabellänge herausziehen, um eine Überhitzung und Beschädigung zu vermeiden.
- Das Gerät erfüllt die geltenden deutschen und europäischen elektrischen Normen sowie die Vorschriften zur Unterdrückung von Funkstörungen.
- Verwenden Sie niemals Ihren Staubsauger zum Staubsaugen von Baumaterial (wie feiner Sand, Kalk, Zementstaub usw.). Eingesaugtes Baumaterial kann Ihr Gerät beschädigen.
- Wenn Sie den Staubsauger über mehrere Stunden verwenden, ziehen Sie das Verbindungskabel bis zum Ende heraus.
- Dieses Gerät kann von Kindern ab 8 Jahren sowie von Personen mit

- reduzierten körperlichen, sensorischen oder geistigen Fähigkeiten oder Mangel an Erfahrung und Wissen benutzt werden, wenn sie beaufsichtigt oder bezüglich des sicheren Gebrauchs des Gerätes unterwiesen wurden und die damit verbundenen Gefahren verstanden haben.
- Kinder dürfen mit dem Gerät nicht spielen.
- Die Reinigung und Wartung darf nicht von Kindern durchgeführt werden, außer sie sind älter als 8 Jahre und werden beaufsichtigt.
- Geräuschpegel: $L_c \leq 80 \text{ dB (A)}$

VORSICHT: Verwenden Sie den Staubsauger niemals ohne Filter. Staubsauger nur zu Hause und in Innenräumen verwenden! Verwenden Sie keinen Staubsauger an sehr schmutzigen Orten, da dies den HEPA-Filter sofort verstopft!

Anschluss an das Stromversorgungsnetz

Prüfen Sie bitte, ob die auf dem Typenschild angegebene Spannung mit den Daten Ihrer Hausnetzversorgung übereinstimmt.

Netzkabel

Wenn das Netzkabel beschädigt ist, muss es durch das geeignete Kabel oder einen Satz zum Aufwickeln des Kabels ersetzt werden. Dies erhalten Sie in der nächsten Gorenje-Servicestelle.

Wenn das Netzkabel beschädigt ist, müssen Sie es von Gorenje, einem von Gorenje autorisierten Servicecenter oder ähnlich qualifizierten Personen ersetzen lassen, um eine Gefahr zu vermeiden.

Daten über die Einhaltung von europäischen Normen

Ein Test für diesen Gerätetyp hat bestätigt, dass es den folgenden europäischen Richtlinien entspricht:
 2014/35/EU // 2014/30/EU // 2009/125/ES // 2011/65/EU // 666/2013/EU

Dieses Gerät ist gemäß der europäischen Richtlinie 2012/19/EU über Elektro- und Elektronik-Altgeräte gekennzeichnet. Diese Richtlinie bildet den Rahmen für eine europaweite Gültigkeit der Rückgabe und des Recyclings von Elektro- und Elektronikgeräten.

Beseitigung der Geräte und Umwelt

Wenn Sie eines Tages Ihr Gerät wechseln möchten oder es einfach nicht mehr benötigen, denken Sie an den Umweltschutz.

Montage des Staubsaugers

Ziehen Sie immer den Stecker aus der Steckdose, bevor Sie Zubehör anbringen oder entfernen. Überprüfen Sie vor der Inbetriebnahme des Geräts, ob alle Filter richtig eingesetzt sind.

MONTAGE DES SAUGSCHLAUCHES

- Führen Sie den flexiblen Saugschlauch in die Anschlussöffnung oben am Gehäuse ein, bis Sie spüren, dass er einrastet.

ENTFERNEN DES SAUGSCHLAUCHS

- Um den flexiblen Schlauch vom Staubsauger zu entfernen, drücken Sie die Knöpfe an der Schlauchbasis und ziehen Sie ihn heraus, um ihn vom Befestigungspunkt zu entfernen.

AUS- UND EINZIEHEN DES KABELS

- Ziehen Sie das Kabel so weit heraus, dass einfaches Arbeiten möglich ist. Schließen Sie nun das Gerät an die Stromversorgung an. Drücken Sie den Schalter, um den automatischen Aufroller zu aktivieren, und halten Sie aus Sicherheitsgründen den Netzstecker.

ANPASSEN DES ROHRS UND ZUBEHÖR

- Ziehen Sie das Rohr durch Drücken des Knopfs auf die gewünschte Länge heraus.
- Führen Sie einen flexiblen Schlauch in ein Rohr ein.
 - Eine Düse am Rohr anbringen:
 - Die Bodenbürste dient zur Reinigung von blankem Boden und Bodenbelägen.
 - Spalt-/Möbeldüse dient zum Reinigen von Ecken und zwischen Kissen. Drehen Sie die Düse entsprechend der Markierung in die Bürstenposition, um Vorhänge oder Staub auf den Dekorationsflächen zu entfernen.

Gebrauchsanweisung

- Wickeln Sie vor dem Gebrauch des Geräts ein ausreichendes Stück Kabel ab und stecken Sie den Stecker in die Steckdose.
- Drücken Sie die Taste Ein/Aus, um das Gerät einzuschalten. Um es zu stoppen, drücken Sie erneut die Ein/Aus-Taste.

- Sie können den Luftstrom mit dem Luftstromregler am flexiblen Schlauch einstellen:
 - Verringern Sie die Leistung zum Reinigen von Vorhängen, Büchern, Möbeln usw.
 - Erhöhen Sie die Leistung für die Reinigung des blanken Fußbodens.

Um das Kabel aufzurollen, drücken Sie die Kabelaufrolltaste und führen Sie das Kabel mit der Hand, um sicherzustellen, dass es nicht peitscht und Schäden verursacht.

Wartung

1. Wechseln des Staubbeutels

- Betreiben Sie den Staubsauger immer mit eingesetztem Staubbeutel.
- Wenn Sie vergessen, den Staubbeutel anzubringen oder ihn falsch anbringen, schließt die Staubabdeckung möglicherweise nicht vollständig.

1. Öffnen Sie nach dem Entfernen des flexiblen Schlauchs die vordere Abdeckung.
2. Drehen Sie den Halter des Beutels in die richtige Position.
3. Entnehmen Sie den Staubbeutel.
- 4.
5. Ersetzen Sie den Papierbeutel, wenn er voll ist, und setzen Sie einen neuen ein.
6. Schließen Sie die Abdeckung, indem Sie sie nach unten führen, bis sie verriegelt ist.

2. Reinigung des Filters

1. Öffnen Sie die Abdeckung für den HEPA-Filter.
2. Wenn Sie die Abdeckung für den HEPA-Filter öffnen, ziehen Sie mit beiden Fingern nach HEPA und ziehen Sie dann HEPA nach oben.
3. Nehmen Sie den HEPA heraus und setzen Sie einen sauberen ein.
4. Schließen Sie die Abdeckung für den HEPA-Filter.

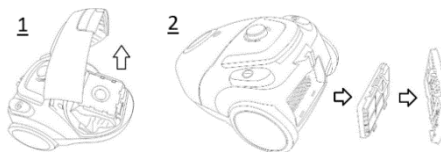

Pflege und Reinigung

Schalten Sie das Gerät aus und ziehen Sie den Stecker aus der Steckdose. Reinigen Sie die Außenseite des Geräts mit einem weichen Tuch und einem milden Reinigungsmittel. Scharfes oder scheuerndes Reinigungsmittel beschädigt die Außenfläche. Tauchen Sie das Gerät oder Kabel nie in Wasser oder andere Flüssigkeiten.

VORSICHT:

Wenn die Anzeige für den vollen Staubbehälter die Mitte des Fensters erreicht, reinigen Sie den Staubbehälter.

Verwenden Sie das Gerät niemals ohne Filter.

Verwenden Sie keine Waschmaschine, um Filter zu spülen. Verwenden Sie zum Trocknen keinen Haartrockner.

Lagerung

Das Parksystem dient zum Parken des Saugrohrs/der Bodendüse bei kurzfristigen Unterbrechungen. Setzen Sie dazu bitte den Halter der Bodendüse in die Parkschiene des Gerätes ein.

Umwelt

Werfen Sie das Gerät am Ende seiner Lebensdauer nicht mit dem normalen Hausmüll weg, sondern geben Sie es an einer offiziellen Sammelstelle zum Recycling ab. Auf diese Weise leisten Sie einen Beitrag zur Erhaltung der Umwelt.

Garantie & Service

Wenn Sie Informationen benötigen oder ein Problem haben, wenden Sie sich bitte an das Gorenje-Kundendienstzentrum in Ihrem Land (die Telefonnummer finden Sie in der weltweiten Garantiebroschüre). Wenn es in Ihrem Land kein Kundendienstzentrum gibt, wenden Sie sich an Ihren örtlichen Gorenje-Händler oder an die Serviceabteilung von Gorenje-Haushaltsgeräten.

Nur für den persönlichen Gebrauch!

**GORENJE WÜNSCHT IHNEN VIEL
VERGNÜGEN BEI DER VERWENDUNG
IHRES GERÄTS**

Descriere

1. Sistem de blocare pentru capac
2. Buton întrerupător ON/OFF
3. Regulator de putere
4. Tub Butonul derulatorului cablului de alimentare
5. Furtun
6. Tub telescopic / Tub asamblat
7. Perie de podea

Măsurile de siguranță importante

Ori de câte ori folosiți acest aparat, trebuie să respectați măsurile de siguranță fundamentale:

- Citiți cu atenție instrucțiunile de siguranță și folosiți aparatul numai în conformitate cu aceste instrucțiuni.
- Acest aparat nu trebuie utilizat de către persoane (inclusiv copiii) care au capacități fizice, mentale sau senzoriale reduse sau sunt lipsite de experiență și cunoștințe, cu excepția cazului în care sunt supravegheați sau instruiți cu privire la utilizarea aparatului de către o persoană responsabilă pentru siguranța lor. Copiii trebuie supravegheați pentru a nu se juca cu aparatul.
- Nu lăsați aparatul nesupravegheat în timpul folosirii.
- Atenție: Asamblați aparatul cu grijă înainte de a-l folosi.
- Nu lăsați aparatul nesupravegheat atât timp cât este conectat la priza de curent. Scoateți aparatul din priză după utilizare, sau atunci când efectuați operațiuni de întreținere.
- Acest aparat nu este o jucărie. Nu lăsați aspiratorul nesupravegheat în prezența copiilor. Nu lăsați aspiratorul la îndemâna copiilor
- Acest aparat poate fi folosit numai în incinte acoperite și uscate. Acest aparat nu poate fi folosit pentru a aspira lichide.
- Folosiți aparatul numai cu piesele recomandate de producător.
- Nu folosiți aparatul dacă acesta a fost scăpat pe jos, deteriorat, lăsat afară sau dacă a căzut în apă.
- Nu trageți sau transportați aparatul ținându-l de cablu. Protejați cablul de suprafețele încinse sau de alte deteriorări și înțepături.
- Nu trageți de cablu pentru a scoate aparatul din priză.
- Nu folosiți și nu atingeți aparatul atât timp cât aveți mâinile ude.
- Nu introduceți nici un obiect în orificii.
- Mențineți orificiile libere de praf, fire de păr sau alte obiecte care ar putea diminua puterea de curățare.
- Țineți departe părul, hainele largi, degetele sau alte părți ale corpului de orificiile sau componentele mobile ale aparatului.
- Oprii aparatul înainte de a-l scoate din priză.
- Acordați o atenție deosebită atunci când curățați scări.
- Nu folosiți aspiratorul pentru: cărbuni încinși, țigări nestinse, chibrituri, etc., lichide (cum ar fi spuma de pe covorul ud) – obiecte ascuțite, solide (cum ar fi cioburi de sticlă).
- Nu folosiți aparatul împreună cu un cablu prelungitor nepermis.
- Țineți furtunul de aspirare și alte orificii ale aparatului departe de față și alte părți ale corpului.
- Nu folosiți aspiratorul fără sacul de praf, filtrul de evacuare a aerului sau filtrul de motor.
- Acest aparat trebuie depozitat în incinte acoperite și uscate.
- Nu folosiți niciodată aspiratorul pentru a aspira materiale de construcție (nisipul fin, praful de ciment, etc.).

Materialele de construcție absorbite pot deteriora aparatul.

- Atunci când utilizați aspiratorul timp de câteva ore, rulați cablul de conectare la maximum.
- Ghidați cablu cu mâna atunci când folosiți derulatorul de cablu.
- Opriti aparatul înainte de a racorda sau de a schimba furtunul de aspirare sau accesoriile.
- Aparatul nu trebuie folosit pentru praf de coloranți sau alte materiale similare.
- Pe durata utilizării, țineți tubul de aspirare, furtunul de aspirare și accesoriile departe de cap, pentru a preîntâmpina rănirea.
- Pentru o utilizare mai îndelungată, derulați cel puțin 2/3 din lungimea cablului, pentru a evita supraîncălzirea și deteriorările.
- Aparatul respectă standardele germane și europene aplicabile aparatelor electrice, precum și reglementările privind eliminarea interferențelor radio.
- Acest aparat poate fi utilizat de copii cu vârste de cel puțin 8 ani și de persoane cu capacități fizice, senzoriale sau mentale reduse sau lipsite de experiența și cunoștințe numai cu condiția supravegherii sau instruirii lor cu privire la utilizarea aparatului într-un mod sigur și numai dacă înțeleg riscurile implicate. Copiii trebuie supravegheați, pentru a se asigura ca nu se joaca cu aparatul. Curățarea și întreținerea ce cade în sarcina utilizatorului nu trebuie să fie efectuate de copii dacă aceștia nu au cel puțin 8 ani și dacă nu sunt supravegheați.
- Nivel de zgomot: $L_c \leq 80$ dB (A)

ATENȚIE: Nu folosiți niciodată aspiratorul de praf fără filtre.

Aspiratorul este conceput pentru uz casnic și în camerele interioare!

Conectarea la rețeaua de curent electric

Vă rugăm să verificați dacă tensiunea specificată pe plăcuța de date a aparatul corespunde datelor rețelei dumneavoastră de alimentare cu curent electric.

Cablul de alimentare

În cazul în care cablul de alimentare este deteriorat, acesta trebuie înlocuit cu un cablul adecvat, sau un set de înfășurare a cablului, care poate fi achiziționat de la cel mai apropiat magazin Gorenje.

În cazul în care cablul de alimentare este deteriorat, acesta trebuie înlocuit întotdeauna de Gorenje, de un centru de service autorizat de Gorenje sau de personal calificat în domeniu pentru a evita orice accident.

Date privind conformitatea cu standardele europene

Testele efectuate asupra acestui tip de aparat au confirmat conformitatea cu prevederile următoarelor directive europene:

2014/35/EU // 2014/30/EU // 2009/125/ES //
2011/65/EU // 666/2013/EU

Acest aparat electrocasnic este marcat în conformitate cu prevederile directivei europene 2012/19/EU privind deșeurile de echipamente electrice și electronice. Aceste linii directoare constituie cadrul legislativ aplicabil la nivel european, returnării și reciclării deșeurilor de echipamente electrice și electronice.

Eliminarea aparatelor și mediul înconjurător

Dacă într-o zi vă decideți să schimbați aparatul, sau dacă pur și simplu nu mai aveți nevoie de el, luați în considerare măsurile de protecție a mediului înconjurător.

Asamblarea aspiratorului

Scoateți întotdeauna aparatul din priză înainte de a atașa sau de scoate accesoriile. Înainte de a pune aparatul în funcțiune, verificați dacă toate filtrele sunt montate corect.

Asamblarea furtunului de aspirat

Introduceți furtunul flexibil în orificiul de racordare de pe partea superioară a carcasei, până când simțiți că s-a blocat.

Scoaterea furtunului

- Pentru a demonta furtunul flexibil al aspiratorului, apăsați butoanele situate la baza furtunului flexibil, apoi trageți pentru a-l scoate din punctul de racordare.

Derularea și rularea cablului

- Pentru derulare, trageți de cablu până la o lungime care permite o operare ușoară. Apoi conectați aparatul la priza de curent. Pentru rulare, apăsați întrerupătorul pentru a activa derulatorul automat și ghidați cablul pentru a preveni accidentele.

Montarea tubului și a accesoriilor

- Extindeți tubul până la lungimea dorită, apăsând butonul.
- Introduceți un furtun flexibil în tubul asamblat.
- Montați accesoriul la tubul:
 - Peria de podea este destinată curățării podelelor neacoperite, dar și a covoarelor.
 - Duza pentru spații înguste/mobilă este destinată curățării colțurilor și a spațiilor dintre pernele canapelelor. Pentru a curăța perdele sau praful de pe suprafețe decorative, rotiți duza în poziția cu perie, indicată de semn.

Instrucțiuni de utilizare

- Înainte de a folosi aparatul, derulați suficient de mult cablul de alimentare și introduceți ștecherul în priză.
 - Apăsați întrerupătorul On/Off pentru a pune aparatul în funcțiune. Pentru a-l opri, apăsați din nou butonul On/Off.
 - Puteți regla fluxul de aer folosind regulatorul de flux de aer aflat pe furtunul flexibil:
 - reduceți puterea atunci când curățați perdele, cărți, mobilă, etc.
 - măriți puterea pentru a curăța podeaua.
- Pentru a rula cablul de alimentare, apăsați buton derulator și ghidați cablul cu mâna, pentru a vă asigura că mișcările lui violente nu cauzează daune.

Întreținere

1. SCHIMBAREA RECIPIENTULUI PENTRU PRAF

- Folosiți întotdeauna aspiratorul cu recipientul pentru praf instalat.
 - Dacă uitați să atășați punga de praf sau o atășați într-o manieră nepotrivită, capacul nu se va închide complet.
1. După ce ați îndepărtat tubul flexibil, deschide-ți capacul frontal.
 2. Rotiți suportul pungii în poziția corectă.
 3. Îndepărtați punga de praf.
 4. Înlocuiți punga de hârtie când aceasta este plină sau murdară, cu alta nouă.
 5. Închide-ți capacul, apăsând până se închide.

2. SCHIMBAREA FILTRULUI

1. Deschideți capacul filtrului.
2. După deschiderea capacului filtrului, folosiți două degete pentru a prinde și a ridica filtrul.
3. Scoateți filtrul și înlocuiți-l cu altul nou.
4. Închideți capacul filtrului.

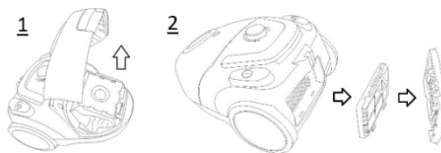

Curățare și întreținere

Opriiți aparatul și scoateți ștecherul din priză. Curățați partea exterioară a aparatului cu o cârpă moale și cu detergent neutru. Un detergent agresiv poate deteriora suprafața aspiratorului. Nu puneți aparatul sau cablul de alimentare în apă sau în alte lichide.

ATENȚIE:

Atunci când indicatorul pentru sacul de praf ajunge la mijloc, trebuie să curățați recipientul pentru praf. Aparatul nu trebuie folosit fără filtre. Filtrele nu se pot spăla în mașina de spălat și nu pot fi uscate cu uscătorul pentru păr.

Depozitare

Sistemul de parcare este util pentru a pune deoparte tubul/capătul pentru podea atunci când se întrerupe utilizarea aparatului un timp scurt. În acest scop vă rugăm să introduceți suportul capătului pentru podea în suportul de parcare de pe aparat.

Mediul înconjurător

Nu aruncați aparatul împreună cu deșeurile casnice atunci când nu mai este utilizabil, ci înmânați-l la un punct oficial de colectare pentru reciclare. Astfel ajutați la conservarea mediului.

Garanție & service

Dacă aveți nevoie de informații sau aveți o problemă, contactați Centrul Relații Clienți Gorenje din țara dumneavoastră (veți găsi numărul de telefon în broșura de garanție tradusă în mai multe limbi). Dacă nu există niciun Centru de Relații Clienți în țara dumneavoastră, mergeți la dealer-ul local Gorenje sau contactați Departamentul de Service al Aparatelor Domestice Gorenje.

Numai pentru uz personal!

GORENJE
VĂ DOREȘTE SĂ FOLOȘIȚI CU PLĂCERE ACEST
APARAT

Popis

1. Poistka pre otvorenie krytu
2. Tlačidlo zapnutia/vypnutia
3. Ovládač výkonu
4. Tlačidlo navijania kábla
5. Hadica
6. Teleskopická trubica / Zhromaždil trubice
7. Kefa na podlahu

Dôležité bezpečnostné upozornenia

Pri používaní tohoto zariadenia, dbajte na základné upozornenia:

- Prečítajte si prosím bezpečnostné upozornenia pozorne a používajte spotrebič v súlade s týmito pokynmi.
- Zariadenie nepoužívajte, ak sú zástrčka, sieťový kábel alebo iné súčiastky poškodené. Toto zariadenie nesmú používať osoby (vrátane detí), ktoré majú obmedzené telesné, zmyslové alebo mentálne schopnosti alebo ktoré nemajú dostatok skúseností a znalostí, pokiaľ nie sú pod dozorom alebo im nebolo vysvetlené používanie tohto zariadenia osobou zodpovednou za ich bezpečnosť. Deti musia byť pod dozorom, aby sa nehrali so zariadením.
- Nenechávajte spotrebič bez dozoru počas prevádzky.
- Upozornenie: Pred použitím zložte spotrebič pozorne.
- Nenechávajte spotrebič bez dozoru, keď je pripojený. Odpojte sieťový šnúru po použití alebo pri údržbe.
- Spotrebič nie je hračka. Nenechávajte vysávač bez dozoru v prítomnosti detí. Udržujte ho mimo dosahu detí.
- Spotrebič je určený len na použitie v interiéri, v suchých miestnostiach. Spotrebič nesmie byť použitý na tekutiny.
- Spotrebič používajte len so súčasťami odporúčanými výrobcom.
- Nepoužívajte spotrebič, ak vám spadol, je poškodený, v exteriéri alebo bol ponorený do vody.
- Neťahajte spotrebič za kábel. Chráňte kábel pred horúcimi povrchmi alebo iným poškodením.
- Neťahajte za kábel pri odpájaní spotrebiča.
- Nepoužívajte ani sa nedotýkajte spotrebiča mokrymi rukami.
- Nevkladajte cudzie predmety do otvorov.
- Udržujte otvory bez prachu, vlasov alebo iných predmetov, ktoré môžu znížiť čistiaci výkon.
- Držte vlasy, voľný odev, prsty ostatné časti tela mimo otvorov alebo pohybujúcich sa častí.
- Vypnite spotrebič pred odpojením sieťovej šnúry.
- Pri čistení schodov zvýšte opatnosť.
- Nepoužívajte vysávač na: uhliky, horiace ohorky cigariet, zápalky, atď. - tekuté materiály (napr. penu z tepu kobercov) - tvrdé, ostré predmety (napr. črepiny skla).
- Nepoužívajte spotrebič v spojení s nepovolenými predĺžovacími šnúrami.
- Udržujte sací otvor hadice mimo vašej tváre a tela.
- Nepoužívajte vysávač bez prachového vrečka, vzduchového výstupného filtra alebo motorového filtra.
- Spotrebič musí byť skladovaný v interiéri, len v suchej miestnosti po použití.
- Držte konektor pri použití automatického navijania sieťovej šnúry.

- Vypnite vysávač, keď pripájate alebo meníte sacie nástavce alebo trubice.
- Vysávač nikdy nepoužívajte na vysávanie stavebného materiálu (napríklad piesku, vápna, cementu, atď.). Nasatý stavebný materiál môže zničiť váš spotrebič.
- Spotrebič nesmie byť používaný na toner alebo podobné materiály.
- Pri použití sacej trubice, saciu hadicu a nástavec používajte mimo hlavy, aby ste zabránili možnému úrazu.
- Pri dlhšom používaní vyťahnite kábel najmenej na 2/3 dĺžky kábla aby ste sa vyhli prehriatiu a poškodeniu.
- Spotrebič vyhovuje aplikovateľným nemeckým a európskym elektrickým štandardom ako aj predpisom o rádiovom rušení.
- Toto zariadenie môžu používať deti od 8 rokov a osoby s obmedzenou fyzickou, zmyslovou či mentálnou schopnosťou či osoby bez dostatočných skúseností a znalostí, pokiaľ sú pod dozorom, alebo pokiaľ im boli poskytnuté pokyny o bezpečnom používaní zariadenia a pokiaľ poznajú súvisiace riziká.
- Dbajte na to, aby sa deti nehrali so zariadením. Čistenie a užívateľskú údržbu nesmú robiť deti do 8 rokov a deti bez dozoru.
- Deklarovaná hodnota emisie hluku je ≤ 80 dB (A)

UPOZORNENIE:

Nikdy nepoužívajte vysávač bez filtrov. Vysávač používajte len v domácnosti a v interiéri.

Pripojenie k elektrickej sieti

Skontrolujte prosím, či napätie naznačené na typovom štítku vyhovuje napätiu vašej miestnej elektrickej siete.

Sieťová šnúra

Ak je sieťová šnúra poškodená, musí byť nahradená novou alebo vymenená celá cievka kábla, ktorú môžete získať v najbližšom servisnom stredisku Gorenje.

Aby nedochádzalo k nebezpečným situáciám, poškodený sieťový kábel smie vymeniť jedine personál spoločnosti Gorenje, servisné centrum autorizované spoločnosťou Gorenje alebo iná kvalifikovaná osoba.

Dáta o zhodnosti s európskymi štandardami

Test pre tento typ zariadenia potvrdzuje, je v súlade s nasledovnými Európskymi smernicami:
2014/35/EU // 2014/30/EU // 2009/125/ES // 2011/65/EU // 666/2013/EU

Tento spotrebič je označený v súlade s európskou smernicou 2012/19/EU o nakladaní s použitými elektrickými a elektronickými zariadeniami (waste electrical and electronic equipment - WEEE). Táto smernica stanoví jednotný európsky (EU) rámec pre spätný odber a recyklovanie použitých zariadení.

Likvidácia zariadenia a životné prostredie

Ak sa rozhodnete raz vymeniť spotrebič alebo ho už viac nepotrebujete, zlikvidujte ho prosím podľa miestnych predpisov.

Zloženie vysávača

Vždy odpojte konektor od elektrickej zásuvky pred naložením alebo zložením príslušenstva. Predtým ako odnesiete spotrebič do servisu, skontrolujte, či sú všetky filtre vložené správne.

NASADENIE SACEJ HADICE

Vložte flexibilnú saciu hadicu do pripojovacieho otvoru v hornej časti krytu, pokiaľ nezacvakne.

ODŇATIE HADICE

- Pre odňatie flexibilnej hadice z vysávača stlačte tlačidlo umiestnené na flexibilnej hadici, potom vyťahnite pre odňatie z bodu pripojenia.

VYTIAHNUTIE A NAVINUTIE KÁBLA

- Vyťahnite kábel do potrebnej dĺžky pre zaistenie bezpečnej prevádzky. Teraz pripojte spotrebič k elektrickej sieti. Stlačením prepínača aktivujte automatický navíjač a držte sieťový konektor z bezpečnostných dôvodov.

PRISPÔSOBENIE TRUBICE A PRÍSLUŠENSTVO

- Roztiahnite trubicu do požadovanej dĺžky stlačením tlačidla
- Vložte ohybnú hadicu do pevnej trubice.
- Prispôsobenie sacieho nástavca k trubici:

- Keňa na podlahu je určená na čistenie hladkých podláh a kobercov.
- Hubica do štrbín/na nábytok slúži na čistenie rohov a medzi čalúnením. Podľa symbolu otočte hubicu do pozície kefy pre čistenie záclon alebo prachu na dekoratívnom povrchu.

Pokyny pre použitie

- Pred použitím spotrebiča, vyťahnite požadovanú dĺžku kábla a pripojte k elektrickej sieti.
 - Stlačením tlačidla zapnúť/vypnúť zapnete spotrebič. Pre zastavenie stlačte opäť tlačidlo zapnúť/vypnúť.
 - Môžete nastaviť prúd sania pomocou regulátora na flexibilnej hadici:
 - zníženie výkonu pre čistenie záclon, kníh, nábytku, atď.
 - zvýšenie výkonu na čistenie podlahy.
- Pre navinutie kábla, stlačte tlačidlo navijania a ved'že kábel do otvoru, tak aby sa nikde nezachytil.

Údržba

1. Výmena vrecúška na smeti

- Vysávač vždy používajte so založeným vrecúškom na smeti.
 - Ak zabudnete založiť vrecúško na smeti, alebo ho založíte nesprávnym spôsobom, kryt sa nezatvorí úplne.
1. Po odstránení ohybnej hadice otvorte predný kryt.
 2. Otočte držiak vrecúška do správnej pozície.
 3. Vyberte vrecúško na smeti.
 4. Vymeňte vrecúško na smeti, keď je plné a založte nové.
 5. Zatvorte kryt smerom dole, kým nezaklapne.

2. Výmena filtra

1. Otvorte kryt filtra.
2. Keď otvoríte kryt filtra, pomocou vašich dvoch prstov chyťte filter a vyťahnite ho nahor.
3. Vyberte filter von a vymeňte ho za nový.
4. Zatvorte kryt filtra.

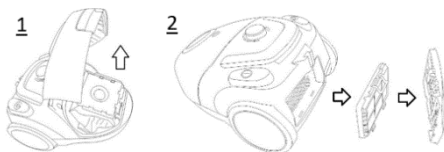

Údržba a čistenie

Vypnite spotrebič a odpojte sieťovú šnúru od elektrickej zásuvky. Vyčistíte exteriér spotrebiča jemnou tkaninou navlhčenou v jemnom roztoku saponátu. Drsné prostriedky môžu poškodiť povrch.

Nikdy neponárajte spotrebič alebo kábel do vody a iných tekutín.

Upozornenie:

Keď je indikátor naplnenia prachového vrečka v polovici, vyčistíte zásobník na prach. Nikdy nepoužívajte spotrebič bez filtrov. Nepoužívajte práčku na umývanie filtrov. Nepoužívajte ani sušiče vlasov na ich sušenie.

Skladovanie

Parkovací systém umožňuje odložiť saciu trubicu/podlahovú hubicu počas krátkeho prerušenia práce. Za týmto účelom vložte držiak podlahovej hubice do parkovacej koľajničky spotrebiča.

Životné prostredie

Nevyhadzujte spotrebič po ukončení životnosti s bežným domácim odpadom, ale odovzdajte ho v oficiálnej miestnej zberni na recykláciu. Týmto konaním pomôžete chrániť životné prostredie.

Záruka & servis

Ak potrebujete informácie, alebo ak máte problém, sa spojte so strediskom pre starostlivosť o zákazníkov Gorenje vo vašej krajine (číslo telefónu nájdete na záručnom liste). Ak sa vo vašej krajine nenachádza stredisko pre starostlivosť o zákazníkov, navštívte miestneho predajcu Gorenje, alebo sa spojte servisné oddelenie spoločnosti Gorenje domáce spotrebiče.

Len pre použitie v domácnosti!

GORENJE
VÁM ŽELÁ PRÍJEMNÝ ZÁŽITOK PRI POUŽÍVANÍ
VÁŠHO POTREBIČA

Ismertetés

1. Készülékház nyitó zár
2. Bekapcsolás/ kikapcsolás gomb
3. Szíváserősség gomb
4. Kábel visszacsévéelő gomb
5. Szívócső
6. Teleszkópos cső / A beillesztett cső
7. Szívófej (padlókefével)

Fontos biztonsági előírások

A készülék használata során tartsa be az alábbi alapvető biztonsági előírásokat:

- Figyelmesen olvassa el a biztonsági előírásokat, a készüléket ezen előírásoknak megfelelően működtesse.
- A készülék működtetésében járatlan személyek, gyerekek, nem beszámítható személyek felügyelet nélkül soha ne használják a készüléket. Vigyázzon, hogy a gyerekek ne játszanak a készülékkel. A készüléket használat közben ne hagyja felügyelet nélkül.
- Figyelem: Körültekintően szerelje össze a készüléket használat előtt.
- Amikor a tápkábel csatlakoztatva van ne hagyja felügyelet nélkül. Használat után vagy karbantartási munka megkezdése előtt húzza ki a tápkábelt.
- A készülék nem játékszer. Gyerekek jelenlétében ne hagyja felügyelet nélkül a porszívót. Gyerekek elől zárja el a készüléket.
- A készüléket csak fedél alatt, száraz helyiségben használja. A porszívót ne használja folyadék felszívására.
- Csak a gyártó által javasolt tartozékokat, alkatrészeket használja.
- Ne használja a készüléket ha előtte leejtette, vízbe ejtette, kültéren használta, vagy megrongálódott.

- Ne húzza vagy szállítsa a porszívót a kábelnél fogva. Védje a kábelt a forró felületektől, illetve sérülésektől;
- Ne húzza ki a tápkábelnél fogva a készüléket a fali aljzatból.
- Nedves kézzel ne működtesse a készüléket vagy érintse meg a tápkábelt.
- Ne illesszen tárgyakat a készülék nyílásaiba.
- Tartsa tisztán a légbeszívó nyílást (por, haj, egyéb olyan tárgy amely csökkentheti a szívóerőt).
- Ügyeljen arra, hogy haja, ruházata, ujjai vagy egyéb testrésze ne érintkezzen a készülék nyílásaival, illetve mozgó alkatrészeivel.
- A villásdugó kihúzása előtt kapcsolja ki a készüléket.
- Lépcső tisztítása során fokozott figyelemmel járjon el.
- A porszívót ne használja: parázs, cigaretta-csikk, gyufa, stb., folyékony anyagok (nedves szőnyegtisztító) – éles, kemény tárgyak (pl.: üvegszilánkok) felszívására.
- A készüléket ne csatlakoztassa fali aljzathoz a gyártó által nem elfogadott hosszabbító kábelen keresztül.
- A szívócső nyílását és egyéb nyílásait ne fordítsa arca vagy teste felé.
- A porszívót ne használja porzsák, kiáramló levegő szűrő, illetve motor szűrő nélkül.
- A készüléket használat után csak fedél alatt, száraz helyiségben tárolja.
- Amikor visszacsévéli a kábelt a villásdugót ne engedje el.
- Kapcsolja ki a készüléket amikor szívócsövet vagy porszívófejet cserél.
- A készülékkel ne szívjon fel tonerport, vagy más, hasonló anyagot.

- Használat közben a személyi sérülés elkerülése végett a szívócsövet valamint a porszívófejet ne tartsa feje közelében.
- Amikor huzamosabb ideig kívánja használni a készüléket a tápkábel hosszának 2/3-át húzza ki, elkerülendő a túlmelegedést.
- A készülék megfelel a német és európai elektromos és a rádióhullám interferencia szabványoknak.
- A porszívót soha ne használja építőanyag porszívózására (pl. finom homok, mész, cementpor, stb.). A felszívott építőanyag kárt okozhat a készülékben.
- Ha a készüléket több órán át használjuk, mindig húzzuk ki teljesen a csatlakozó kábelt.
- A 8 évnél fiatalabb gyermekeket tartsa távol a készüléktől, vagy biztosítsa folyamatos felügyeletüket. 8 évnél idősebb gyerekek, csökkent fizikai-, értelmi-, vagy mentális képességű személyek, illetve megfelelő tapasztalatokkal és ismeretekkel nem rendelkező személyek felügyelet mellett, vagy akkor használhatják a készüléket, ha annak biztonságos üzemeltetéséről útmutatást kaptak, és a kapcsolódó kockázatokat megértették.
- Figyelni kell a gyermekekre, hogy ne játszanak a készülékkel.
- A készülék tisztítását és felhasználói karbantartását 8 évnél idősebb gyerekek végezhetik, de csak felügyelet mellett.
- Zajkibocsátás: $L_c \leq 80$ dB (A)

FIGYELEM: A porszívót ne használja szűrő nélkül.

A porszívót csak a háztartásban, belső helyiségekben használjuk!

A tápkábel csatlakoztatása fali aljzathoz

Ellenőrizze, az adatkártyán szereplő tápfeszültség specifikáció alapján, hogy a porszívó működtethető-e az Ön háztartásában.

Tápkábel

Amennyiben a tápkábel sérült, cserélje ki, vagy szigetelje le megfelelő módon. Pótalkatrészt illetve szigetelő csomagot a legközelebbi Gorenje szervizben szerezhet be.

Ha a hálózati kábel meghibásodott, a kockázatok elkerülése érdekében Gorenje szakszervizben, vagy hivatalos szakszervizben ki kell cserélni.

Megfeleltetés az európai szabványoknak

A készülék gyártása során elvégzett vizsgálatok alapján a porszívó a következő európai direktíváknak felel meg:

2014/35/EU // 2014/30/EU // 2009/125/ES //
2011/65/EU // 666/2013/EU

A készülék jelölései megfelelnek a WEEE (elektronikus készülékek hulladékaíróról szóló) 2012/19/EU európai direktíva előírásainak. Ez az előírás gyakorlatilag egy Európa szerte elfogadott elektronikus készülékek hulladékaíróról és azok újrafeldolgozásáról szóló irányelv.

A készülék használaton kívül helyezése és a környezet

Amennyiben úgy dönt, hogy a készüléket többé már nem kívánja használni, vagy új készülékre cseréli mindig gondoljon a környezetvédelemre.

A porszívó összeállítása

Mindig húzza ki a tápkábelt mielőtt a porszívó tartozékait fel- vagy leszerelné. Ellenőrizze, hogy minden szűrőt pontosan helyezett-e be mielőtt a szervizhez fordulna.

A SZÍVÓCSŐ FELSZERELÉSE

- Illessze a rugalmas szívócsövet a készülékházon található nyílásba. A tökéletes illeszkedést kattánó hang jelzi.

A SZÍVÓCSŐ LESZERELÉSE

- A szívócső eltávolításához nyomja meg a cső torkolatán található két gombot, majd húzza ki a porszívóból.

A TÁPKÁBEL FELCSÉVÉLÉSE

- Csévéljen ki a munkához elegendő hosszúságú tápkábelt. Csatlakoztassa a villásdugót fali aljzathoz. Nyomja meg az automatikus visszacsévélő kapcsolót, a villásdugót biztonsági okokból ne engedje el.

A CSŐ ÉS A TARTOZÉKOK ILLESZTÉSE

- Nyomja meg a gombot és a kívánt hosszúságra húzza ki a csövet.
- Illesse a rugalmas gégecsövet az összeszerelt toldócsőhöz.
- Illesszen porszívófejet a csőre:
 - A padlókefe szívófejet sima padló, vagy más, sima felület tisztításához ajánlja a gyártó.
 - A rés/bútor tisztító fej segítségével sarkokat, vagy nehezen elérhető helyeket tisztíthat. A jelölésnek megfelelően a fejet tetszőlegesen állíthatja így függőnyt, vagy dekoratív felületeket is könnyedén tisztíthat.

Használati utasítás

- A készülék használata előtt csévéljen ki elegendő hosszúságú kábelt, majd csatlakoztassa a villásdugót fali aljzatba.
 - Kapcsolja be a porszívót a Bekapcsolás gomb megnyomásával. A készülék leállításához nyomja meg ismét a gombot.
 - Az áramlás erősségét a rugalmas csövön található áramlás szabályzóval állíthatja be:
 - csökkentse a szívóerőt ha függőnyt, könyvet, bútort, stb. tisztít.
 - növelje a szívóerőt ha padlót tisztít.
- Nyomja meg a kábel visszacsévélő gombot majd futtassa végig kezét a kábelen így biztosíthatja, hogy a kábel túl gyors mozgása ne okozzon kárt a készülékben.

Karbantartás

1. A porzsák cseréje

- A készüléket mindig behelyezett porzsákkal működtesse.
 - Ha nem helyez be porzsákot, vagy az nem megfelelően került a készülékbe a fedél nem záródik tökéletesen.
1. Húzza ki a rugalmas szívócsövet és nyissa ki a fedelet
 2. Forgassa el a zsáktartót a kívánt irányba
 3. Húzza ki a porzsákot
 4. Cserélje ki a porzsákot, ha az megtelt, vagy túl szennyezett. Helyezzen be új porzsákot
 5. Zárja le a fedelet, a fedél tökéletes illeszkedését és záródását kattanó hang jelzi

2. A szűrő cseréje

1. Nyissa le a szűrő fedelét.
2. A szűrő kiserelése során két ujjal fogja meg a szűrőt és emelje ki a egységet.
3. Húzza ki a szűrőt és helyezzen be új szűrőt.
4. Zárja le a szűrő fedelét.

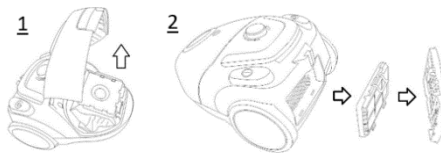

Karbantartás és tisztítás

Kapcsolja ki a készüléket és húzza ki a tápkábelt a fali aljzatból.

A készülék külső borítását puha, kímélő tisztítószerrel átítatott ruhával tisztítsa. Az erősen maró hatású tisztítószer károsíthatja a készülék burkolatát.

Soha ne merítse vízbe vagy egyéb folyadékba a készüléket vagy a tápkábelt.

FIGYELEM:

Amikor a porzsák telítettség jelző eléri az ablak középső állását cserélje ki a porzsákot.

A készüléket ne használja szűrő nélkül.

Mosógépben ne mossa ki a szűrőket. Hajszáritóval ne szárítsa a szűrőket.

TÁROLÁS

A parkoló-rendszer a szívócső/szívófejek rövid idejű tárolására szolgál munka közben. A szívófejet illesse a porszívó parkoló-sínére.

Környezetvédelem

A feleslegessé vált készülék szelektív hulladékként kezelendő. Kérjük, hivatalos újrahasznosító gyűjtőhelyen adja le, így hozzájárul a környezet védelméhez.

Jótállás és szerviz

Ha információra van szüksége, vagy forduljon az adott ország Gorenje vevőszolgálatához (a telefonszámot megtalálja a világszerte érvényes garancialevélen). Ha országában nem működik vevőszolgálat, forduljon a Gorenje helyi szaküzletéhez vagy a Gorenje háztartási kisgépek és szépségápolási termékek üzletágának vevőszolgálatához.

Csak személyes használatra!

**A GORENJE
SOK ÖRÖMÖT KÍVÁN A KÉSZÜLÉK
HASZNÁLATÁHOZ**

DIAGRAM

1. Zamknięcie pokrywy
2. Przełącznik włącznik/wyłącznik
3. Pokrętko ustawienia siły ssania
4. Przycisk zwijacza kabla przyłączeniowego
5. Rura giętka
6. Rura teleskopowa / Zmontowana rura
7. Ssawka do dywanów/podłóg

Ważne ostrzeżenia

- Należy dokładnie zapoznać się z niniejszą instrukcją i użytkować urządzenie tylko zgodnie z jego przeznaczeniem.
- Urządzenie nie jest przeznaczone do użytku przez osoby (w tym dzieci) z ograniczonymi zdolnościami fizycznymi, sensorycznymi lub umysłowymi, a także nieposiadające wiedzy lub doświadczenia w użytkowaniu tego typu urządzeń, chyba że będą one nadzorowane lub zostaną poinstruowane na temat korzystania z tego urządzenia przez opiekuna.
- Nie należy pozostawiać działającego odkurzacza bez nadzoru.
- Uwaga: przed rozpoczęciem użytkowania, złóż dokładnie wszystkie jego części.
- Nie należy pozostawiać odkurzacza bez nadzoru, dopóki jest podłączony do sieci elektrycznej. Wtyczkę należy wyciągnąć z sieci po zakończonym użytkowaniu lub podczas konserwacji.
- Nie należy dzieciom pozwolić, aby bawiły się urządzeniem. Nie należy pozostawiać urządzenia, kiedy dzieci znajdują się w pobliżu. Przechowywać w miejscu niedostępnym dla dzieci.
- Urządzenie należy używać tylko w zamkniętych i suchych pomieszczeniach. Urządzenia nie

należy stosować do wchłaniania płynów.

- Urządzenia można używać jedynie wraz z częściami i akcesoriami zalecanymi przez producenta.
- Urządzenia nie należy używać, jeżeli upadło ono na podłogę, jest uszkodzone, było przechowywane na zewnątrz lub też wpadło do wody.
- Odkurzacza nie należy przesuwac, trzymając go za kabel. Kabel przyłączeniowy należy zabezpieczyć przed kontaktem z gorącymi powierzchniami, chronić przed innymi uszkodzeniami, nie należy go zaginać.
- Nigdy nie należy wyłączać urządzenia, pociągając za kabel przyłączeniowy.
- Nie należy dotykać urządzenia lub kabla przyłączeniowego czy też wtyczki mokrymi rękami.
- Nie należy umieszczać żadnych przedmiotów w otworach odkurzacza.
- W otworach wentylacyjnych nie powinno być kurzu, włosów lub czegokolwiek innego, ponieważ może to zmniejszyć przepływ powietrza, przez co zmniejsza się siła ssania.
- Uważać należy, aby włosy, wiszące części ubrań, palce lub inne części ciała nie weszły w bezpośredni kontakt z otworami lub ruchomymi częściami urządzenia.
- Urządzenie należy wyłączyć, zanim wyciągnie się kabel przyłączeniowy z gniazdka.
- Podczas czyszczenia schodów należy być szczególnie uważnym.
- Nigdy nie należy używać odkurzacza do czyszczenia żarzących się części lub odkurzania opiółków, niedopałków, zapalek, cieczy (np. piana do prania

- dywanów), ostrych, szpiczastych przedmiotów np. kawałków rozbitego szkła itp. ...).
- Nie należy używać urządzenia z nieodpowiednim przedłużaczem.
 - Otworu rury ssącej i innych otworów na odkurzaczu nie należy zbliżać do ciała, a szczególnie do twarzy.
 - Urządzenia nie należy stosować nigdy bez pojemnika na kurz, filtra wylotowego powietrza czy też filtra wlotowego, chroniącego silnik.
 - Urządzenie należy przechowywać w suchym, zamkniętym pomieszczeniu.
 - Używając zwijacza kabla, przebieg kabla należy kontrolować dłonią.
 - Urządzenie należy wyłączyć przed wymianą lub dodaniem rury ssącej bądź ssawek.
 - Urządzenia nie należy używać do odkurzania pyłu tonerów lub podobnych materiałów.
 - Odkurzacza nie należy nigdy używać do odkurzania materiału budowlanego (jak np. drobny żwir, wapno, pył cementowy, itd.). Odkurzony materiał budowlany może spowodować uszkodzenie urządzenia.
 - Aby zapobiec ewentualnym uszkodzeniom, podczas działania urządzenia nie należy zbliżać rury ssącej i ssawek do głowy.
 - Podczas dłuższego użytkowania należy rozwinąć przynajmniej 2/3 kabla przyłączeniowego, zapobiegając w ten sposób jego przegrzewaniu się i uszkodzeniom.
 - Urządzenie jest zgodne z obowiązującą polską i europejską normą, dotyczącą elektryczności, jak również z przepisami o kompatybilności elektromagnetycznej.
 - Urządzenie może być użytkowane przez dzieci powyżej 8 roku życia

- oraz osoby o ograniczonych możliwościach fizycznych lub umysłowych, przez osoby niedoświadczone lub o niewystarczającej wiedzy pod warunkiem, że korzystają z urządzenia pod nadzorem lub zostały poinstruowane w zakresie bezpiecznej obsługi urządzenia i znają niebezpieczeństwa związane
- z użytkowaniem urządzenia. Należy dopilnować, aby dzieci nie bawiły się urządzeniem. Dzieci powyżej 8 roku życia nie mogą czyścić i przeprowadzać konserwacji urządzenia bez nadzoru.
 - Poziom hałasu: $L_c \leq 80$ dB (A)

OSTRZEŻENIE:

Nigdy nie należy używać odkurzacza bez filtrów!

Odkurzacza należy stosować tylko do potrzeb gospodarstwa domowego i w pomieszczeniach wewnętrznych!

Podłączenie do sieci elektrycznej

Sprawdzić, czy dane dotyczące napięcia, które znajdują się na tabliczce znamionowej urządzenia, odpowiadają danym instalacji domowej.

Kabel przyłączeniowy

Jeżeli kabel przyłączeniowy został uszkodzony, należy go wymienić na odpowiedni kabel bądź komplet zwijacza kabla, który można nabyć w najbliższym punkcie serwisowym Gorenje. Ze względów bezpieczeństwa wymianę uszkodzonego przewodu sieciowego należy zlecić autoryzowanemu centrum serwisowemu firmy Gorenje lub odpowiednio wykwalifikowanej osobie.

Dane dotyczące zgodności z normami europejskimi

Badanie tego typu urządzenia potwierdziło jego zgodność z następującymi dyrektywami europejskimi:
2014/35/EU // 2014/30/EU // 2009/125/ES // 2011/65/EU // 666/2013/EU

UTYLIZACJA:

Opakowanie jest wykonane z materiałów przyjaznych środowisku, które mogą być odzyskiwane, utylizowane lub niszczone bez zagrożenia dla środowiska naturalnego. W tym celu materiały opakowaniowe zostały odpowiednio oznaczone.

Umieszczony na produkcie lub jego opakowaniu symbol wskazuje, że produktu nie powinno się traktować jak normalnego odpadu. Należy oddać produkt w autoryzowanym punkcie zbiórki zużytego sprzętu elektrycznego i elektronicznego celem przetworzenia.



Dzięki prawidłowej utylizacji produktu można zapobiec niekorzystnemu wpływowi na środowisko i bezpieczeństwo ludzi, jaki mógłby mieć miejsce w przypadku nieprawidłowego pozbycia się produktu. Aby uzyskać szczegółowe informacje na temat utylizacji i przetwarzania produktu, proszę skontaktować się z odpowiednią gminną jednostką odpowiadającą za zarządzanie odpadami, zakładem utylizacji odpadów lub sklepem, gdzie produkt został zakupiony..

Składanie odkurzacza

Przed umieszczeniem lub zdejmowaniem ssawek, należy zawsze wyciągnąć wtyczkę kabla przyłączeniowego z gniazdka sieci elektrycznej. Przed ponownym włączeniem urządzenia należy sprawdzić, czy wszystkie filtry są prawidłowo umieszczone.

ZAKŁADANIE GIĘTKIEJ RURY SSAŃCEJ

- Rurę giętką należy wprowadzić do otworu wejściowego powietrza i przycisnąć, dopóki nie zaskoczy w prawidłowej pozycji.

ZDEJMOWANIE RURY

- Rurę ssącą można zdjąć, przyciskając przycisk na spodniej części giętkiej rury ssącej i jednocześnie ją wysuwając.

ZWIJANIE I ODWIJANIE KABLA PRZYŁĄCZENIOWEGO

- Przed użytkowaniem urządzenia należy odwinąć kabel przyłączeniowy wystarczającej długości, by nie stanowił przeszkody podczas pracy. Teraz urządzenie należy podłączyć do źródeł zasilania. Kabel przyłączeniowy należy zwijać, przyciskając na przycisk zwijacza kabla. Przebieg kabla należy kontrolować dłonią, aby zapobiec okręcaniu się i uszkodzeniu.

UMIESZCZANIE RURY I SSAWEK

- Przyciskając na przycisk należy rozciągnąć rurę na żadaną długość.
 - Rurę giętką należy wstawić w.
 - Na rurze należy zamocować ssawkę do podłóg:
 - Ssawka podłogowa przeznaczona jest do czyszczenia równych powierzchni podłogowych i wykładzin.
 - Ssawka szczelinowa/do tapicerki przeznaczona jest do czyszczenia krawędzi i szczelin w elementach meblowych. Do czyszczenia zasłon czy odkurzania kurzu z mebli należy tę ssawkę odwrócić, zgodnie z oznaką, do pozycji szczotka.
- Rura teleskopowa – Exten....
Szczotka do czyszczenia – Floo

INSTRUKCJA OBSŁUGI

- Przed użytkowaniem urządzenia należy odwinąć kabel przyłączeniowy i urządzenie podłączyć do sieci elektrycznej.
 - Przycisnąć przycisk włącznika/wyłącznika i włączyć urządzenie. W celu wyłączenia należy ponownie przycisnąć ten sam przycisk.
 - Moc przepływu powietrza można ustawić za pomocą regulatora na rurze giętkiej:
 - podczas czyszczenia zasłon, kurzu z książek, mebli, itp., należy zmniejszyć moc przepływową.
 - podczas czyszczenia równej podłogi, należy zwiększyć przepływ powietrza.
- Kabel przyłączeniowy należy zwijać, przyciskając na przycisk zwijacza kabla. Przebieg kabla należy kontrolować dłonią, aby zapobiec okręcaniu się i uszkodzeniom.

Konserwacja

1. WYMIANA WORKÓW do odkurzacza

- Odkurzacze należy używać wyłącznie wtedy gdy znajduje się w nim worek do odkurzacza.
- Pokrywa pojemnika kurzu może nie zamknąć się prawidłowo jeśli zapomnimy wstawić worek do odkurzacza lub wstawimy go nieprawidłowo.

1. Po usunięciu giętkiej rury ssącej należy otworzyć przednią pokrywę.
2. Przekręcić obсадkę worka by znalazła się ona w prawidłowej pozycji.
3. Wyciągnąć worek do odkurzacza.
4. Worek papierowy należy zamienić nowym gdy jest on pełny.
5. Pokrywę zamykamy przez jej naciśnięcie dopóki nie zaskoczy.

2. WYMIANA HEPA FILTRA

1. Otworzyć pokrywę HEPA filtra.
2. Podczas otwierania HEPA filtra, dwoma palcami wyciągnąć plastikowy nastawek filtra.
3. Usunąć HEPA filtr i wstawić nowy.

4. Zamknąć pokrywę HEPA filtra.

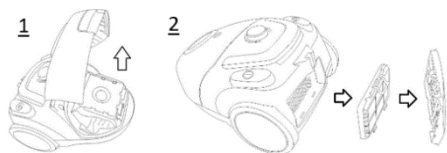

Czyszczenie i konserwacja urządzenia

Urządzenie należy wyłączyć, wyciągając wtyczkę kabla przyłączeniowego z gniazdka.

Zewnętrzną część urządzenia należy czyścić miękką ściereczką i delikatnym środkiem czyszczącym. Agresywne środki czyszczące zniszczą powierzchnię zewnętrzną.

Urządzenia ani jego kabla przyłączeniowego nie należy nigdy moczyć w wodzie czy innej cieczy.

UWAGA:

Kiedy wskaźnik zapelnienia dojdzie do połowy okienka, pojemnik na kurz należy opróżnić.

Urządzenia nigdy nie należy używać bez filtrów.

Filtrów nie należy splukiwać w pralce ani suszyć ich suszarką do włosów.

Przechowywanie

System parkowania przeznaczony jest do przechowywania rury/ssawki podczas krótszych przerw podczas pracy. W takim wypadku nośnik ssawki należy wstawić w znajdujący się na urządzeniu otwór do parkowania.

Środowisko

Urządzenia po upływie okresu eksploatacyjnego nie należy usunąć wraz ze zwykłymi odpadami obojętnymi, lecz oddać na urzędowo określone składowisko do recyklingu. Postępując w ten sposób, przyczyniają się Państwo do zachowania czystego środowiska.

Gwarancja i serwis naprawczy

W celu uzyskania informacji lub w razie problemów z urządzeniem, zwrócić się do centrum pomocy użytkownikom Gorenja w danym państwie (numer telefonu znajduje się na międzynarodowej karcie gwarancyjnej). Jeżeli w danym kraju nie ma takiego centrum, należy zwrócić się do lokalnego sprzedawcy Gorenja lub Działu małych urządzeń AGD.

Tylko do użytku domowego!

**GORENJE ŻYCHI PAŃSTWU WIELE
SATYSFAKCIJ PODCZAS UŻYTKOWANIA
WYBRANEGO ODKURZACZA**

Popis

1. Zámek krytu
2. Tlačítko zapnutí/vypnutí
3. Knoflík pro nastavení sacího výkonu
4. Tlačítko navíjení kabelu
5. Hadice
6. Prodloužení trubka / Shromáždil trubka
7. Kartáč na podlahu

DŮLEŽITÁ bezpečnostní upozornění**Při používání tohoto zařízení dbejte na základní upozornění:**

- Pozorně si prosím přečtete bezpečnostní upozornění a používejte zařízení v souladu s těmito pokyny.
- Osoby (včetně dětí) s omezenými fyzickými a duševními schopnostmi nebo nedostatkem zkušeností a znalostí by neměly s přístrojem manipulovat, pokud nebyly o používání přístroje předem instruovány nebo nejsou pod dohledem osoby zodpovědné za jejich bezpečnost. Dohlédněte na to, aby si s přístrojem nehrály děti.
- Nenechávejte zařízení bez dozoru během provozu.
- Upozornění: Před použitím zařízení pozorně smontujte.
- Nenechávejte zařízení bez dozoru, když je připojeno. Po použití nebo při údržbě odpojte síťovou šňůru.
- Zařízení není hračka. Nenechávejte vysavač bez dozoru v přítomnosti dětí. Udržujte ho mimo dosah dětí.
- Zařízení je určeno jen k použití v interiéru, v suchých místnostech. Zařízení nesmí být použito na tekutiny.
- Zařízení používejte jen se součástmi doporučenými výrobcem.
- Nepoužívejte zařízení, jestliže vám spadlo, je poškozené, v exteriéru nebo bylo ponořeno do vody.
- Netahejte zařízení za kabel. Chraňte kabel před horkými povrchy nebo jiným poškozením.
- Netahejte za kabel při odpojování zařízení.
- Nepoužívejte ani se nedotýkejte zařízení mokřýma rukama.
- Nevkládejte cizí předměty do otvorů.
- Udržujte otvory bez prachu, vlasů nebo jiných předmětů, které mohou snížit čisticí výkon.
- Udržujte vlasy, volný oděv, prsty, ostatní části těla mimo otvory nebo pohybující se části.
- Vypněte zařízení před odpojením síťové šňůry.
- Při čištění schodů zvyšte opatrnost.
- Nepoužívejte vysavač na: uhlíky, hořící nedopalky cigaret, zápalky atd., tekuté materiály (např. pěnu z tepu koberců), tvrdé, ostré předměty (např. střepliny skla).
- Nepoužívejte zařízení ve spojení s nepovolenými prodlužovacími šňůrami.
- Udržujte sací otvor hadice mimo vaši tvář a tělo.
- Nepoužívejte vysavač bez prachového sáčku, vzduchového výstupního filtru nebo motorového filtru.
- Zařízení musí být po použití skladováno v interiéru, jen v suché místnosti.
- Držte konektor při použití automatického navíjení síťové šňůry.
- Vypněte vysavač, když připojujete nebo měníte sací nástavce nebo trubice.
- Zařízení nesmí být používáno na toner nebo podobné materiály.
- Nikdy nepoužívejte svůj vysavač pro vysávání stavebního materiálu (jako

je písek, cementový prach atd.) Takové použití může přístroj zničit.

- Při použití sací trubice sací hadici a nástavec používejte mimo dosah hlavy, abyste zabránili možnému úrazu.
- Při delším používání vytáhněte kabel nejméně na 2/3 délky kabelu, abyste se vyhnuli přehřátí a poškození.
- Zařízení vyhovuje aplikovatelným německým a evropským elektrickým standardům i předpisům o rádiovém rušení.
- Děti ve věku do 8 let je třeba udržovat mimo dosah, nejsou-li pod trvalým dohledem.
- Toto zařízení mohou používat děti od 8 let a osoby s omezenou fyzickou, smyslovou či mentální schopností či osoby bez dostatečných zkušeností a znalostí, jsou-li pod dohledem, nebo pokud jim byly poskytnuty pokyny ohledně bezpečného používání zařízení a pokud znají související rizika. Děti by měly být pod dohledem, aby si nemohly s tímto spotřebičem hrát. Čištění a uživatelskou údržbu nesmí provádět děti do 8 let a bez dozoru.
- Hladina akustického výkonu vyzařovaná spotřebičem: $L_c \leq 80$ dB (A)

UPOZORNĚNÍ: Nikdy nepoužívejte vysavač bez filtrů.

Připojení k elektrické síti

Zkontrolujte prosím, zda napětí uvedené na typovém štítku vyhovuje napětí vaší místní elektrické sítě.

Síťová šňůra

Je-li síťová šňůra poškozena, musí být nahrazena novou nebo musí být vyměněna celá cívka kabelu, kterou můžete získat v nejbližším servisním středisku Gorenje.

V případě poškození hlavního kabele je z bezpečnostních důvodů nutné, aby výměnu provedla společnost Gorenje prostřednictvím autorizovaného servisu nebo jiná k tomu kvalifikovaná osoba.

Údaje o shodě s evropskými standardy

Test pro tento typ zařízení potvrzuje, že je v souladu s následujícími evropskými směrnici:

2014/35/EU // 2014/30/EU // 2009/125/ES //

2011/65/EU // 666/2013/EU

Toto zařízení je označeno podle Evropské směrnice 2012/19/EU o Likvidaci starých elektrických a elektronických zařízení (WEEE).

Tato směrnice je platným celoevropským rámcem pro návratnost a recyklaci Waste Electrical and Electronic Equipment.

Likvidace zařízení a životní prostředí

Jestliže se jednou rozhodnete zařízení vyměnit nebo je už nepotřebujete, zlikvidujte je prosím podle místních předpisů.

Složení vysavače

Vždy odpojte konektor od elektrické zásuvky před naložením nebo složením příslušenství.

Dřív než odnesete zařízení do servisu, zkontrolujte, zda jsou všechny filtry vloženy správně.

Naložení sací hadice

- Vložte flexibilní sací hadici do připojovacího otvoru v horní části krytu, dokud ezacvakne.

Složení hadice

- Pro složení flexibilní hadice z vysavače stiskněte tlačítko umístěné na flexibilní hadici, potom zatáhněte pro složení z bodu připojení.

Vytážení a navinutí kabelu

- Vytáhněte kabel na potřebnou délku pro zajištění bezpečného provozu. Nyní připojte zařízení k elektrické síti. Stisknutím přepínače aktivujte automatický navíječ. Síťový konektor z bezpečnostních důvodů držte.

Přizpůsobení trubice a příslušenství

- Stisknutím tlačítka roztáhněte trubici do požadované délky.
- Vložte ohybnou hadici do sací trubky.
- Přizpůsobení sacího nástavce k trubici:
 - Kartáč na podlahu je určen k čištění hladkých podlah a kobereců.
 - Hubice do štěrbin/na nábytek slouží k čištění rohů a mezi čalouněním. Podle symbolu otočte hubici do pozice kartáče pro čištění záclon nebo prachu na dekorativním povrchu.

Pokyny pro použití

- Před použitím zařízení vytáhněte požadovanou délku kabelu a připojte ho k elektrické síti.

- Stisknutím tlačítka zapnutí/vypnutí zapnete zařízení. Pro zastavení stiskněte opět tlačítko zapnutí/vypnutí.
- Můžete nastavit proud sání pomocí regulátoru na flexibilní hadici:
 - snížení výkonu pro čištění záclon, knih, nábytku atd.m
 - zvýšení výkonu pro čištění podlahy.
- Pro navinutí kabelu stiskněte tlačítko navíjení a vedte kabel do otvoru tak, aby se nikde nezachytil.

Údržba

1. Výměna prachového sáčku

- Vysavač používejte vždy a pouze se správně nainstalovaným prachovým sáčkem.
 - Pokud zapomenete prachový sáček vložit nebo ho vložíte špatně, může se stát, že vysavač nepůjde zavřít.
1. Po vysunutí hadice otevřete víko vysavače.
 2. Pootočte límeč prachového sáčku do správné polohy.
 3. Vyměňte prachový sáček.
 4. Pokud je prachový sáček naplněný, vyměňte ho za nový.
 5. Zavřete víko vysavače. Víko musí zacvaknout.

2. Čištění filtru

- Čištění filtru doporučujeme provádět po každém delším používání.
 - Pravidelným čištěním a údržbou filtru dosáhnete lepší účinnosti a delší životnosti vysavače.
1. Pro čištění filtru použijte jednu z následujících doporučených technik:
 2. čištění kartáčkem
 3. vyklepání prachu z filtru
 4. odstranění prachu vyfoukáním stlačeným vzduchem
 - Čistý filtr zaručuje bezproblémový průchod vzduchu, a tím umožňuje optimální sací výkon.

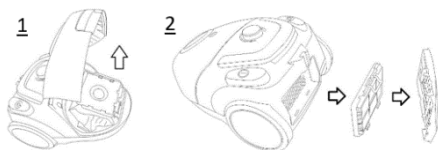

Údržba a čištění

Vypněte zařízení a odpojte síťovou šňůru od elektrické zásuvky.

Vyčistěte exteriér zařízení jemnou tkaninou s jemným roztokem saponátu. Drsné prostředky mohou poškodit povrch zařízení.

Nikdy nenamáčejte zařízení nebo kabel do vody ani jiných tekutin.

UPOZORNĚNÍ:

Když vrstva prachu dosáhne do středu kontrolního okénka, vyprázdněte zásobník prachu.

Nikdy nepoužívejte zařízení bez filtrů.

K čištění filtrů nepoužívejte pračku.

Nepoužívejte sušiče vlasů k jejich sušení.

Skladování

Parkovací systém umožňuje odložit sací trubku/podlahovou hubici během krátkého přerušení práce.

K tomuto účelu vložte držák podlahové hubice do parkovací kolejničky zařízení.

Životní prostředí

Až přístroj doslouží, nevyhazujte jej do běžného komunálního odpadu, ale odevzdejte jej do sběrný určené pro recyklaci. Pomůžete tím chránit životní prostředí

Záruka a servis

Pokud byste měli jakýkoliv problém nebo byste potřebovali nějakou informaci, kontaktujte Středisko péče o zákazníky společnosti Gorenje ve své zemi (telefonní číslo střediska najdete v letáčku s celosvětovou zárukou).

Pokud se ve vaší zemi Středisko péče o zákazníky nenachází, můžete kontaktovat místního dodavatele výrobků Gorenje nebo oddělení Service Department of Gorenje Domestic Appliances.

Jen pro osobní užití!

**GORENJE PŘEJEME VÁM PŘÍJEMNÉ CHVÍLE
PŘI POUŽÍVÁNÍ MIKROVLNNÉ TROUBY – VAŠE**

Описание

1. Бутон за кабела
2. Бутон за включване/изключване
3. Бутон на контрол
4. Бутон за кабела
5. Маркуч
6. Телескопични тръби / Сглобена тръба
7. Четка

Важни съвети

Когато използвате уреда, е необходимо да спазвате следните основни правила :

- Моля, прочетете инструкциите внимателно и използвайте уреда само в съответствие с инструкциите за употреба.
- Не оставяйте уреда без наблюдение, докато е включен.
- Внимание: Сглобете внимателно уреда преди употреба.
- Не оставяйте уреда без наблюдение, когато е включен в контакта. След употреба извадете от контакта.
- Този уред не е предназначен за употреба от хора (включително деца) с намалени физически, сетивни или умствени способности, или от хора с недостатъчни опит и познания, освен ако бъдат наблюдавани или им се дават указания за употребата на уреда от човек, отговорен за тяхната безопасност. Децата следва да бъдат наглеждани, с цел да се избегне те да играят с уреда.
- Уредът е пригоден да работи само вътре, в сухи помещения. Не бива да използвате уреда за почистване на течности.
- Използвайте уреда само с частите, препоръчани от производителя.
- Не използвайте уреда ако е бил изпускан, повреден, държан на открито или е имал допир с вода.
- Не дърпайте или носете уреда само чрез придържане на кабела. Пазете кабела от горещи повърхности и не го прегъвайте.
- Не изключвайте уреда, като дърпате кабела.
- Не използвайте или докосвайте уреда, докато сте с мокри ръце.
- Не поставяйте никакви предмети в отворите.
- Почиствайте отворите от прах, косми и други предмети, които могат да намалят почистващата сила.
- Пазете косата си, дрехите, пръстите и други части от тялото си от отворите или движещите се части.
- Изключете уреда от бутона, преди да го изключите от захранването.
- Бъдете особено внимателни, когато почиствате стълби.
- Не използвайте прахосмукачката за почистване на: въглени, цигарени угарки, кибритени клечки, мокри материали (например мокри килими или подови настилки), остри предмети, като счупени стъкла.
- Не използвайте уреда с непозволените удължители или разклонители.
- Пазете лицето и тялото си от всмукателния маркуч и другите отвори.
- Не употребявайте уреда без торбичка, въздушен филтър и филтър около мотора.
- Съхранявайте уреда само вътре, в сухо помещение.

- Придържайте кабела, когато използвате бутона за навивана на кабела.
- Изключете уреда от захранването, когато сменят консумативи и крайници.
- Не използвайте уреда за почистване на разпилян тонер от принтер или ксерокс касети, както и за почистване на подобни материали.
- По време на употреба пазете всмукателната тръба, маркуча и крайниците от главата си, за да не се нараните.
- За да съхраните уреда за по-дълга употреба изваждайте най-малко 2/3 от кабела, за да го предпазите от прегряване и увреждане.
- Уредът отговаря на изискванията на германските и европейски електрически стандарти за смущение на радио сигнал.
- Не използвайте прахосмукачката за събиране на строителни материали (пясък, варовик, цимент и др). Те могат да повредят вашия уред.
- Когато ще използвате прахосмукачката за няколко часа, издърпайте кабела до край.
- Този уред може да се използва от лица над 8 години и хора с намалени физически, психически или сетивни способности, или такива без опит и познания, ако те са под наблюдение или са били инструктирани по повод рисковете, които носи употребата на уреда.
- Деца не бива да си играят с уреда.
- Почистването и поддръжката на уреда не бива да се извършват от деца под 8 години и не са под надзор.
- Ниво на шума: $L_c \leq 80 \text{ dB (A)}$

ВНИМАНИЕ: Никога не използвайте прахосмукачката без филтри.

Прахосмукачката е предназначена за домашна употреба, в затворени помещения!

Не използвайте прахосмукачката в много замърсени помещения, това незабавно ще доведе до запушване на HEPA филтъра!

Свързване с електрическата мрежа

Моля, проверете дали напрежението посочено на стикера на уреда отговаря на напрежението на електрическата мрежа в дома Ви.

Свързващ кабел

Ако захранващия кабел е повреден, трябва да бъде сменен с подходящ. Обърнете се към най-близката сервисна база на Gorenje.

Ако кабелът е повреден, свържете се с оторизираният сервис на Gorenje, за да се ремонтира уреда от квалифициран техник.

Данни съгласно Европейските стандарти

Тестовите на уреда потвърждават, че е в съответствие със следните европейски директиви:

2014/35/EU // 2014/30/EU // 2009/125/ES // 2011/65/EU // 666/2013/EU

Този уред е маркиран съгласно Европейска директива 2012/19/EU за Оползотворяване на електронното и електрическо оборудване (WEEE).

Този принцип е част от действащите наредбе за връщане на излезли от употреба електрически уреди.

Унищожаване на уреда и околната среда

Ако някой ден възнамерявате да смените уреда си или нямате нужда от него, помислете за околната среда.

Сглобяване на прахосмукачката

Винаги изключвайте уреда от захранването преди да поставяте или сменят аксесоарите му. Преди да започнете работа с уреда се уверете, че всички части са правилно поставени на местата им.

Сглобяване на всмукателния маркуч

- Вмъкнете гъвкавия всмукателен маркуч в свързващия отвор отгоре докато се убедите, че е поставен добре.

Сваляне на маркуча

- За да сваляте маркуча от прахосмукачката, натиснете бутона, който се намира в основата на

маркуча и издърпайте докато се откачи от отвора. За да свалите маркуча натиснете бутона който се намира до основата и след това издърпайте и я извадете от отвора.

Изваждане и прибиране на кабела

- Издърпайте кабела толкова, че дължината му да Ви позволява удобно да оперирате с уреда. След това свържете кабела със захранването. Натиснете бутона, за да активирате автоматичното навиване на кабела и за безопасност придържайте основния кабел.

Поставяне на тръба и аксесоарите

- Изтеглете тръба до желаното от Вас положение, чрез натискане на бутона.
- Поставете гъвкавия маркуч в тръбата.
- Поставете приставка към тръба:
 - Четката за под е предназначена за почистване на непокрит под и под с килими.
 - Накрайникът за почистване на мебели и ъгли е предназначен за почистване на ъгли и между възглавници. В зависимост от маркировката завъртете накрайника за почистване нхa пердата или на прах от декоративни повърхности.

Експлоатация

1. промяна на прах чанта

- Винаги се управлява с чисти прах чанта инсталиран.
 - Ако сте пропуснали да поставите пръстта сак или се прикрепи в грешен начин пръстта не могат да покриват близо напълно.
1. След отстраняване на гъвкава тръба, отворете предния капак.
 2. Завъртане подкрепата на чанта за правилното положение.
 3. Отстранете праха чантата.
 4. Замяна на хартията сакове, когато тя е пълна с мръсни и въведе нова.
 5. Затваряне на корицата минавайки определяне unitil тя е заключена.

2. Почистване и смяна на ФИЛТЪР

1. Отворете решетката на изходния отвор на въздуха.
2. Когато отворите решетката ще намерите филтъра.
3. Извадете филтъра и го заменете с нов.
4. Затворете решетката за изходния отвор на въздуха.

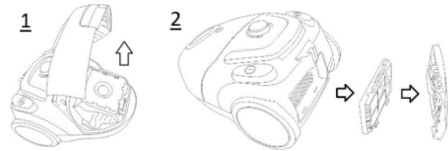

Почистване

Изключете уреда от бутона и от захранването. Почистете външната повърхност на уреда с мека кърпа и мек препарат. Силните и абразивни препарати могат да повредят повърхността на прахосмукчката.

Никога не потапяйте уреда или кабела във вода или течности.

ВНИМАНИЕ:

- Когато съда за събиране на прах е пълен до средата на прозорчето, почистете съда.
- Никога не използвайте уреда без филтри.
- Не почиствайте филтрите в перална машина. Не използвайте сешоар за подсушаване на филтрите

Опазване на околната среда

След края на срока на експлоатация на уреда не го изхвърляйте заедно с нормалните битови отпадъци, а го предайте в официален пункт за събиране, където да бъде рециклиран. По този начин вие помагате за опазването на околната среда

Гаранция и сервизно обслужване

Ако се нуждаете от информация или имате проблем, се обърнете към Центъра за обслужване на клиенти на Gorenje във вашата страна (телефонния му номер можете да намерите в международната гаранционна карта). Ако във вашата страна няма Център за обслужване на клиенти, обърнете се към местния търговец на уреди на Gorenje или се свържете с Отдела за сервизно обслужване на битови уреди на Gorenje [Service Department of Gorenje Domestic Appliances.

Само за лична употреба!

**GORENJE VI POЖЕЛАВА МНОГО
УДОВОЛСТВИЕ ПРИ ИЗПОЛЗВАНЕ НА УРЕДА**

Опис

1. Засувка для відкриття кришки
2. Кнопка вкл./викл.
3. Кнопка регулювання потужності
4. Кнопка перемотування проводу
5. Шланг
6. Телескопічна трубка / Зібраному трубка
7. Щітка

Важливі застереження**Використовуючи даний прилад, дотримуйтесь наступних правил безпеки:**

- Уважно прочитайте інструкцію перед використанням приладу і дотримуйтесь вимог, які в ній зазначені, впродовж всього строку користування приладом.
- Цей пристрій не призначено для користування особами (включаючи дітей) з послабленими фізичними відчуттями чи розумовими здібностями, або без належного досвіду та знань, крім випадків користування під наглядом чи за вказівками особи, яка відповідає за безпеку їх життя. Дорослі повинні стежити, щоб діти не бавилися пристроєм.
- Не залишайте прилад без догляду під час його використання.
- Увага: складіть прилад належним чином перед використанням.
- Не залишайте прилад без догляду, якщо його увімкнено в електромережу. Витягніть провід з розетки після використання або під час складання.
- Зберігайте пилосос подалі від дітей.
- Пилосос призначений лише для використання в побутових умовах. Використовуйте згідно інструкції.
- Користуйтеся приладом тільки в комплекті з деталями, рекомендованими виробником.
- Не використовуйте прилад після падіння, при ушкодженні, після зберігання надворі або після падіння у воду.
- Не тягніть прилад за провід. Зберігайте провід подалі від гарячих поверхонь та інших небезпечних місць, не перегинайте його.
- Не торкайтесь приладу і проводу вологими руками.
- Не вставляйте в отвори приладу сторонні предмети.
- Стежте, щоб в отвір не потрапляв пил, волосся або інші предмети, здатні знизити потужність.
- Стежте, щоб волосся, одяг, пальці або інші частини тіла не торкались отвору та рухомих деталей.
- Вимкніть пристрій перед тим, як витягнути провід з розетки.
- При чищенні сходів будьте особливо уважні.
- Не використовуйте пилосос для гасіння недопалків, сірників та збирання рідких матеріалів (наприклад, волога піна для килима), твердих, гострих предметів (наприклад, осколки скла).
- Не використовуйте прилад в комплекті з подовжувачем.
- Стежте, щоб шланг в процесі роботи не був поряд з обличчям або іншими частками тіла.
- Не використовуйте пилосос без мішка для сміття, фільтру для повітря або фільтру двигуна.

- Зберігайте прилад тільки всередині будинку, в сухому приміщенні. Складіть пилосос після використання.
- Утримуйте провід при змотуванні.
- Вимикайте пристрій під час заміни шлангу або насадок.
- Не використовуйте прилад для прибирання пилу з тонера або подібних матеріалів.
- При використанні приладу стежте, щоб шланг та насадки були подалі від обличчя, щоб запобігти пораненням.
- При тривалому використанні витягніть провід принаймні на 2/3, щоб запобігти перегрівання.
- Прилад відповідає Німецьким та Європейським стандартам по електриці та зменшенню радіоперешкод.
- Не використовуйте пилосос на сайті. Поглинання будівельних матеріалів може привести до пошкодження пристрою.
- При використанні пилососа разом протягом декількох годин, витягніть кабель для підключення до кінця.
- Дітей, молодших 8 років, не варто допускати до прибору, лише за умови постійного нагляду дорослого. Стежте, щоб діти не гралися з приладом. За умови чітких інструкцій, роз'яснень з приводу безпечного використання або під наглядом дорослої здорової людини, даним приладом можуть користуватись діти старші за 8 років, люди з послабленими фізичними, чутливими та психічними здібностями, особи без досвіду використання прилада.
- Рівень шуму: $L_c \leq 80$ дБ (А)

УВАГА: В жодному разі не використовуйте прилад без фільтрів. **Пилосос використовувати тільки у хатніх приміщеннях у внутрішніх кімнатах!**

Підключення до електромережі

Перевірте, чи співпадає напруга приладу, що зазначена в таблиці основних даних, з показниками вашої електромережі.

З'єднувальний провід

При ушкодженні проводу замініть його на відповідний, який ви можете придбати в найближчому сервісному центрі. Якщо шнур живлення пошкоджений, для уникнення небезпеки його необхідно замінити, звернувшись до компанії Gorenje, уповноваженого сервісного центру або фахівців із належною кваліфікацією.

Відповідність європейським стандартам

Тестування даного типу приладу підтвердило, що він відповідає таким Європейським стандартам: 2014/35/EU // 2014/30/EU // 2009/125/ES // 2011/65/EU // 666/2013/EU

Цей апарат марковано відповідно Європейській Директиві 2012/19/EU щодо утилізації електричного та електронного обладнання (WEEE). Ця директива – це основа Все європейських стандартів по поверненні і переробці Використаного Електричного та Електронного Обладнання.

Утилізація приладу і оточуюче середовище

Якщо ви вирішили поміняти свій прилад або він відслужив свій строк служби, його необхідно утилізувати відповідним чином, не завдаючи шкоди навколишньому середовищу.

Складання приладу

Завжди виймайте вилку з розетки перед тим, як знімати або надівати насадки на пилосос. Перед тим, як віддавати прилад до сервісного центру, перевірте, чи всі фільтри вставлені правильно.

УСТАНОВКА ШЛАНГУ

Вставте гнучкий шланг в отвір зверху приладу, доки Ви не відчуєте, що він заблокований.

ДЕМОНТАЖ ШЛАНГУ

- Щоб зняти гнучкий шланг з приладу, натисніть на кнопки, розташовані біля основи гнучкого шлангу, та потягніть шланг.

ПЕРЕМОТУВАННЯ КАБЕЛЮ

- Витягніть кабель на таку довжину, щоб забезпечити легку роботу приладу. Підключіть прилад до електромережі. Натисніть кнопку для активації перемотування проводу і тримайте вилку у цілях безпеки.

НАСАДКИ ТА ТРУБКА

- Витягніть трубку на бажану довжину за допомогою натиснення на кнопку.
- Прикріпіть гнучкий шланг до збірної трубки.
- Прилагодьте насадку до трубки:
 - Щітка для підлоги створена для чищення голої підлоги та покриття.
 - Насадка з вузьким отвором/насадка для меблів створена для чищення кутів та закутків між меблями. Відповідно до позначок, обертайте насадку для чищення штор або декоративних поверхонь.

Інструкція з експлуатації

- Перед тим, як використовувати прилад, витягніть кабель на потрібну довжину і вставте вилку в розетку.
- Натисніть кнопку вкл./викл., щоб активізувати прилад. Для дезактивації натисніть кнопку вкл./викл знову.
- Ви можете регулювати потужність роботи приладу за допомогою кнопки, яка знаходиться на гнучкому шлангу:
 - зменшіть потужність при чищенні занавісок, книг, меблів та ін.
 - збільшіть потужність для чищення голої підлоги.

Для змотування проводу натисніть кнопку перемотування кабелю і спрямовуйте його рукою, щоб впевнитись, що кабель не загнувся і не зазнав таким чином uszkodжень.

Догляд

1. Заміна мішка для пилу

- Завжди користуйтеся приладом з установленим мішком для пилу.
 - Якщо ви забули помістити мішок для пилу, або установили його неправильно, кришка повністю не закриється.
1. Після того, як ви зняли гнучкий шланг, відкрийте передню кришку.
 2. Поверніть опорну стійку мішка для пилу у правильне положення.
 3. Витягніть мішок для пилу.
 4. Коли паперовий мішок заповнений пилом, його треба зняти і замінити на новий.
 5. Закрийте кришку, натискаючи на неї, доки вона не закриється.

2. Заміна HEPA фільтра

1. Відкрийте кришку фільтра.
2. Після того, як ви відкрили кришку, двома пальцями потягніть, а потім витягніть угору.
3. Вийміть та замініть його на чистий.
4. Закрийте кришку фільтру.

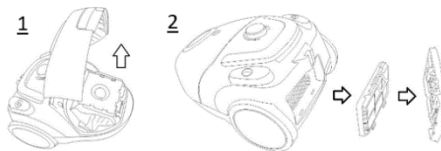

Чищення та догляд

Вимкніть пилосос і витягніть вилку з розетки. Очистіть зовнішню поверхню пилососу м'якою ганчіркою та середнім розчином миючого засобу. Агресивні або абразивні засоби можуть ушкодити поверхню приладу. В жодному разі не занурюйте прилад або провід у воду чи інші рідини.

УВАГА:

Коли індикатор наповнення контейнера сягає половини віконця, почистіть контейнер. Ніколи не використовуйте прилад без фільтрів. Не періть фільтри у пральній машині. Не використовуйте фен для сушіння фільтрів.

Зберігання

Система паркування труби/насадки служить для зберігання впродовж короткого часу. З цією метою, вставте утримувач насадки в спеціальний отвір на пристрої.

Невикилишне середовище

Не викидайте пристрій разом із звичайними побутовими відходами, а здавайте його в офіційний пункт прийому для повторної переробки. Таким чином Ви допомагаєте захистити довкілля

Гарантія та обслуговування

Якщо Вам необхідна інформація або у Вас виникла проблема, зверніться до Центру обслуговування клієнтів компанії Gorenje у Вашій країні (телефон можна знайти на гарантійному талоні). Якщо у Вашій країні немає Центру обслуговування клієнтів, зверніться до місцевого дилера або у відділ технічного обслуговування компанії Gorenje Domestic Appliances.

Для використання тільки в домашньому господарстві!

Тільки для домашнього використання!

**GORENJE БАЖАЄ ВАМ ОТРИМАТИ
ЗАДОВОЛЕННЯ ВІД КОРИСТУВАННЯ ВАШИМ
ПРИЛАДОМ**

Описание

1. Фиксирующий затвор крышки
2. Кнопка Вкл/Выкл
3. Кнопка электропитания
4. Кнопка смотки шнура
5. Шланг
6. Удлиняющаяся труба / Собранным трубка
7. Щетка для пола

ВАЖНЫЕ меры предосторожности

следует всегда соблюдать основные меры предосторожности:

- Пожалуйста, внимательно прочтите инструкции по технике безопасности и используйте прибор только в соответствии с этими инструкциями.
- Не оставляйте прибор без присмотра во время эксплуатации.
- Внимание: Аккуратно соберите прибор перед использованием.
- Не оставляйте прибор без присмотра, когда он подключен к сети. Отсоедините от сети после использования или при выполнении техобслуживания.
- Прибор – не игрушка. Не оставляйте прибор без присмотра в присутствии детей. Держите его подальше от детей.
- Прибор должен использоваться только на дому, в сухих помещениях. Прибор не должен применяться для жидкостей.
- Эксплуатируйте прибор только с деталями, рекомендованными производителем.
- Не эксплуатируйте устройство, если его уронили, если оно повреждено или упало в воду.
- Не тяните за шнур и не передвигайте прибор, держась за

шнур. Защищайте шнур от нагретых поверхностей и других повреждений.

- Не тяните за шнур, отсоединяя прибор от сети.
- Не эксплуатируйте, не прикасайтесь к прибору или шнуру мокрыми руками.
- Не вставляйте ничего в отверстия.
- Не допускайте забивания отверстий пылью, волосами или другими предметами, что может снизить мощность пылесоса.
- Держите свои волосы, края одежды, пальцы и другие части тела на расстоянии от отверстий и движущихся частей.
- Отключайте прибор перед отсоединением от сети.
- При уборке ступенек действуйте с удвоенным вниманием.
- Не используйте пылесос для всасывания: тлеющей золы, пепла от сигарет, спичек и т.д., жидкостей (например, пены для чистки ковров), острых предметов (например, осколков стекла).
- Не пользуйтесь не разрешенными для прибора удлинительными проводами.
- Держите свое лицо и части тела на расстоянии от отверстия всасывающего шланга.
- Не используйте пылесос без пылевого мешка, выходного воздушного фильтра или электрофильтра.
- Прибор должен храниться дома, только в сухом помещении, уберите прибор после использования.
- Держите штепсель, во время автоматической перемотки шнура.

- Выключайте прибор при соединении или смене всасывающего шланга или насадок.
- Прибор не должен использоваться для всасывания тонерной пыли или подобных материалов.
- Никогда не используйте ваш пылесос для уборки строительного мусора (песок, известька, цементная пыль и т.п.). Строительный мусор может повредить ваш пылесос изнутри.
- Во время работы во избежание травмы держите шланг, насадки на расстоянии от головы.
- При продолжительном использовании вытяните шнур как минимум на 2/3 длины во избежание перегрева или повреждения.
- Прибор соответствует применимым немецким и европейским электрическим стандартам, а также нормам подавления радиопомех.
- Этим прибором могут пользоваться дети, старше 8 лет; лица с ограниченными физическими, чувствительными и умственными способностями; лица, не имеющие опыта работы с устройством и не знающие как им пользоваться только под контролем и руководством лиц, обеспечивающих безопасное использование и связанных с ним рисков.
- Следите, чтобы дети не играли с прибором.
- Чистка и обслуживание не должны проводиться детьми младше 8 лет, либо под контролем взрослых.
- Уровень шума: $L_c \leq 80$ дБ (A)

ВНИМАНИЕ: Никогда не эксплуатируйте пылесос без фильтра.

Соединение к сети

Убедитесь в том, что напряжение, указанное на пылесосе соответствует напряжению вашей сети.

Сетевой шнур

При повреждении сетевого шнура, его необходимо заменить на другой подходящий шнур или на набор для намотки шнура, который вы можете получить в ближайшем сервис центре Gorenje.

В случае повреждения сетевого шнура, он должен быть заменен на равноценный и только квалифицированным специалистом. Чтобы обеспечить безопасную эксплуатацию прибора, заменяйте шнур только в авторизованном сервисном центре Gorenje или в сервисном центре с персоналом высокой квалификации.

Данные о соответствии европейским стандартам

Данный вид прибора соответствует следующим европейским директивам:

2014/35/EU // 2014/30/EU // 2009/125/ES // 2011/65/EU // 666/2013/EU

Данный прибор маркирован согласно Европейской Директиве 2012/19/EU по отработанному электрическому и электронному оборудованию (WEEE). Данное руководство входит в рамки Внеевропейской ратификации по возвращению и утилизации отработанного электрического и электронного оборудования.

Удаление прибора и окружающая среда

Если однажды вы решите сменить ваш прибор, или больше не будете в нем нуждаться, подумайте о защите окружающей среды.

Сборка пылесоса

Всегда отсоединяйте штепсель от розетки перед установкой или удалением принадлежностей. Перед запуском прибора, проверьте, все ли фильтры установлены правильно.

СБОРКА ВСАСЫВАЮЩЕГО ШЛАНГА

Зафиксируйте гибкий всасывающий шланг в монтажном отверстии спереди корпуса пылесоса.

УДАЛЕНИЕ ШЛАНГА

Чтобы удалить гибкий шланг из пылесоса, нажмите на кнопки, находящиеся у основания гибкого шланга, затем потяните за него.

СМОТКА И РАЗМОТКА ШНУРА

Вытяните шнур на такую длину, которая обеспечивает удобную работу. Теперь присоедините прибор к сети. Нажмите на кнопку для активации автоматической смотки шнура и придерживайте шнур по сообщениям безопасности.

УСТАНОВКА ТЕЛЕСКОПИЧЕСКОЙ ТРУБЫ И ПРИНАДЛЕЖНОСТЕЙ

- Удлините телескопическую трубу до нужной длины нажатием на кнопку.
- Вставьте гибкий шланг в собранную трубу.
- Установите насадку на телескопическую трубу:
 - Щетка для пола предназначена для чистки пола и напольных покрытий.
 - Насадка для щелей/мебели предназначена для чистки в углах и между выпуклостями мягкой мебели. Поверните насадку, руководствуясь знаком, в рабочее положение для чистки штор или пыли на декоративных покрытиях.

Инструкция по эксплуатации

- Перед тем, как начать работу с прибором, размотайте шнур на достаточную длину и вставьте штепсель в розетку питания.
 - Нажмите кнопку «Вкл/Выкл» для включения аппарата. Для остановки опять нажмите на ту же кнопку.
 - Вы можете регулировать поток воздуха с помощью регулировки потока воздуха на гибком шланге:
 - Уменьшайте мощность для чистки штор, книг, мебели и т.д..
 - Увеличивайте мощность для чистки пола.
- Для смотки шнура нажмите кнопку смотки и придерживайте шнур рукой во избежание повреждений.

Техобслуживание

1. Замена пылевого мешка

- Эксплуатируйте пылесос всегда с установленным пылевым мешком.
 - Если вы забыли установить пылевой мешок или установили его неправильно, вы не сможете закрыть крышку плотно.
1. После снятия гибкого шланга, откройте переднюю крышку.
 2. Поверните опору мешка в правильное положение.
 3. Удалите пылевой мешок. Замените бумажный мешок, если он заполнен или грязен, и поставьте новый.
 4. Закройте крышку, нажав на нее до защелкивания.

2. Замена фильтра

1. Откройте крышку фильтра.
2. После открытия крышки фильтра, двумя пальцами вытяните фильтр.
3. Замените фильтр.
4. Закройте крышку фильтра.

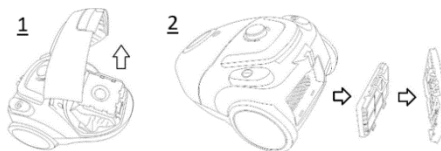

Уход и чистка

Отключите прибор и отсоедините штепсель от сетевой розетки.

Прочистите наружную поверхность прибора мягкой материей с умеренным детергентом. Агрессивный или абразивный детергент повредит наружную поверхность. Никогда не погружайте агрегат или шнур/штепсель в воду или иную жидкость.

ОСТОРОЖНО:

Когда пылесборник заполнен, индикатор достигает середины окошка, очистите пылесборник. Никогда не эксплуатируйте прибор без фильтров. Не пользуйтесь моечной машиной для промывки фильтров. Не пользуйтесь феном для их сушки.

Хранение

Для облегчения укладки и транспортировки прибора, вставьте зажим телескопической трубы в специальную рейку внизу прибора.

Защита окружающей среды

После окончания срока службы не выбрасывайте прибор вместе с бытовыми отходами. Передайте его в специализированный пункт для дальнейшей утилизации. Этим вы поможете защитить окружающую среду.

Гарантия и обслуживание

Для получения дополнительной информации или в случае возникновения проблем обратитесь в Центр поддержки покупателей в вашей стране (номер телефона центра указан на гарантийном талоне). Если подобный центр в вашей стране отсутствует, обратитесь в вашу местную торговую организацию Gorenje или в отдел поддержки покупателей компании Gorenje Domestic Appliances. Адреса и телефоны авторизованных сервисных центров размещены в брошюре «Гарантийные обязательства» или в гарантийном талоне.

Только для домашнего использования!
Производитель оставляет за собой право на внесение изменений!

GORENJE
ЖЕЛАЕТ ВАМ ПРИЯТНОГО ПОЛЬЗОВАНИЯ
ВАШИМ ПРИБОРОМ!

Përshkrimi

1. Bllokimi me kapëse për hapjen e kapakut
1. Butoni i ndezjes/fikjes (On/Off)
2. Butoni i kontrollit të energjisë
3. Butoni për mbledhjen e kabllit
4. Tubi
5. Tubi teleskopik/Tubi i montuar
6. Furça e dyshemesë

Masa mbrojtëse të rëndësishme

Kur të përdorni këtë pajisje, duhet të ndiqen gjithmonë masat paraprake bazë:

- Ju lutemi lexoni me kujdes udhëzimet e sigurisë dhe përdoreni pajisjen vetëm në përputhje me këto udhëzime.
- Gjatë përdorimit, mos e lini pajisjen pa mbikëqyrje.
- Kujdes: Përpara se ta përdorni, montojeni pajisjen me kujdes.
- Kur është e vendosur në prizë, mos e lini pajisjen pa mbikëqyrje. Pas përdorimit ose kur kryeni mirëmbajtjejen, hiqeni nga prizat.
- Kjo pajisje nuk është synuar për t'u përdorur nga persona (përfshirë fëmijët) me aftësi të reduktuara fizike, shqisore ose mendore apo me mungesë të përvojës dhe njohurive, përveç nëse ata janë të mbikëqyrtur ose të udhëzuar në lidhje me përdorimin e pajisjes nga një person përgjegjës për sigurinë e tyre. Fëmijët duhet të mbikëqyren për të siguruar që ata të mos luajnë me pajisjen.
- Pajisja duhet të përdoret vetëm brenda, në dhoma të thata. Pajisja nuk duhet të përdoret për lëngje.
- Pajisjen vereni në funksionim vetëm me pjesët e rekomanduara nga prodhuesi.
- Në qoftë se pajisja është rrëzuar, dëmtuar, mbajtur jashtë ose ka rënë në ujë, mos e përdorni.
- Mos e tërhiqni ose mbani pajisjen duke e mbajtur vetëm nga kabllit. Kabllin mbrojeni nga sipërfaqet e nxehta ose nga dëmtimet e tjera dhe mos e shtrëngoni atë.
- Mos e tërhiqni kabllin për ta hequr pajisjen nga prizat.
- Mos e përdorni ose prekni pajisjen ose kabllin me duar të lagura.
- Mos fusni asnjë objekt në vrimat e pajisjes.
- Vrimat mbajini pa pluhur, qime ose objekte të tjera të cilat mund të zvogëlojnë fuqinë pastruese.
- Flokët, rrobat e lëshuara, gishtat dhe çdo pjesë tjetër të trupit mbajeni larg vrimave ose pjesëve lëvizëse.
- Përpara se të hiqni spinën, fiken pajisjen.
- Gjatë pastrimit të shkallëve, kushtojini vëmendje të veçantë.
- Mos e përdorni fshesën me korrent për: hi të nxehtë me thëngjij, bishta të ndezur cigresh, shkrepsë, etj., - materiale të lëngshme (p.sh. qilima të lagur me shkumë), - objekte të forta, të mprehta (p.sh. copa qelqi).
- Mos e përdorni pajisjen të lidhur me një kabëll zgjatues të palejueshëm.
- Vrimën e tubit thithës dhe vrimat e tjera mbajini larg fytyrës dhe trupit tuaj.
- Mos e përdorni fshesën me korrent pa qesen e pluhurave, filtrin e ajrit në dalje ose pa filtrin e motorit.
- Pajisja duhet të mbahet brenda, vetëm në dhoma të thata. Pas përdorimit, pajisjen hiqeni mënjanë.
- Kur përdorni mbledhësin automatik të kabllit, mbajeni prizën.
- Kur lidhni ose ndërroni tubin apo grykat thithëse, fiken pajisjen.

- Pajisja nuk duhet të përdoret për pluhur tonerash ose materiale të ngjashme.
- Gjatë përdorimit, tubin thithës, tubin plastik dhe grykat thithëse mbajini larg kokës tuaj për të parandaluar dëmtimet.
- Për të shmangur mbinxehjen dhe dëmtimin gjatë përdorimit më të largët, tërhiqni të paktën 2/3 e gjatësisë së kabllit.
- Pajisja plotëson standardet elektrike gjermane dhe evropiane në fuqi, si dhe rregulloren për shuarjen e radio-interferencave.
- Mos e përdorni asnjëherë fshesën tuaj me korrent për të pastruar duke thithur materialet e ndërtimit (si rërë e imët, gëlqerje, pluhur çimentoje etj.). Materiali i ndërtimit që thithet mund të dëmtojë pajisjen tuaj.
- Kur përdorni fshesën me korrent në mënyrë të vazhdueshme për disa orë, tërhiqni kabllin e furnizimit deri në fund.
- Kjo pajisje mund të përdoret nga fëmijët e moshës 8 vjeç e lart dhe nga personat me aftësi të kufizuara fizike, shqisore ose mendore apo me mungesë të përvojës dhe njohurive nëse ata mbikëqyren ose udhëzohen në lidhje me përdorimin e pajisjes në mënyrë të sigurt dhe i kuptojnë rreziqet e përfshira.
- Fëmijët nuk duhet të luajnë me pajisjen.
- Pastrimi dhe mirëmbajtja nuk duhet të bëhet nga fëmijët në qoftë se ata nuk janë më të mëdhenj se 8 vjeç dhe të mbikëqyren.
- Niveli i zhurmës: $L_c \leq 80 \text{ dB (A)}$

KUJDE: Asnjëherë mos e përdorni fshesën me korrent pa filtra.

Fshesën me korrent përdoreni vetëm për shtëpinë dhe në dhomat e brendshme!

Mos e përdorni fshesën me korrent në vende shumë të papastra, ato do të bllokojnë menjëherë filtrin HEPA!

Lidhja me rrjetin elektrik

Ju lutemi, kontrolloni, nëse tensioni i përcaktuar në pllakën e të dhënave përputhet me të dhënat e rrjetit elektrik të shtëpisë tuaj.

Kablli i furnizimit

Në rast se kablli i furnizimit është i dëmtuar, ai duhet të zëvendësohet me një kabëll të përshtatshëm ose me setin e mbledhjes së kabllit, të cilin mund ta merrni në pikën më të afërt të shërbimit të Gorenjes.

Në qoftë se kablli elektrik është dëmtuar, duhet ta zëvendësoni atë nga Gorenje, një qendër shërbimi e autorizuar nga Gorenje ose persona me kualifikim të ngjashëm, në mënyrë që të shmangni çdo rrezik.

Të dhëna për pajtueshmërinë me standardet evropiane

Testimi për këtë lloj pajisjeje, ka konfirmuar se ajo është në përputhje me direktivat e mëposhtme evropiane:

2014/35/EU // 2014/30/EU // 2009/125/ES // 2011/65/EU // 666/2013/EU

Kjo pajisje është etiketuar në përputhje me Direktivën Evropiane 2012/19/EC për mbeturinat e pajisjeve elektrike dhe elektronike – WEEE. Ky udhëzues është kuadri në fuqi në të gjithë Evropën për kthimin dhe riciklimin e mbetjeve të pajisjeve elektrike dhe elektronike.

Eliminimi i pajisjeve dhe mjedisit

Në qoftë se një ditë vendosni të ndryshoni pajisjen tuaj apo thjesht nuk keni më nevojë për të, mendoni për mbrojtjen e mjedisit.

Montimi i fshesës me korrent

Përpara se të montoni apo çmontoni aksesorët, gjithmonë hiqeni spinën nga rrjeti i energjisë elektrike. Përpara se të vini pajisjen në funksionim, ju lutemi kontrolloni nëse të gjithë filtrat janë vendosur në mënyrë korrekte.

MONTIMI I TUBIT THITHËS

- Futni tubin thithës fleksibël në vrimën bashkuese në pjesën e sipërme të pajisjes derisa të kuptoni se është vendosur.

HEQJA E TUBIT

- Për të hequr tubin fleksibël nga fshesa me korrent, shtypni butonat e vendosur në bazën e tubit

fleksibël, pastaj tërhiqeni për ta hequr nga pika e bashkimit.

MBLEDHJA E KABLLIT

- Tërhiqeni kabllin në një gjatësi të tillë që të siguroni funksionim të lehtë. Më pas, lidhni pajisjen me rrjetin elektrik. Shtypeni çelësin për të aktivizuar mbledhjen automatike dhe mbajeni prizën për arsyë sigurie.

TUBI I PËRSHTATSHËM DHE AKSESORËT

- Zgjatieni tubin në gjatësinë e dëshiruar duke shtypur butonin.
- Futeni tubin fleksibël në tub.
- Vendosni një grykë në tub:
 - Furça e dyshemesë është e synuar për pastrimin dyshemesë dhe mbulesave të dyshemesë.
 - Gryka e të çarave është për pastrimin e qosheve dhe midis jastëkëve. Sipas shenjës, për të pastruar perdet ose pluhurin në sipërfaqet e zbukuruara, rrotullojeni grykën në pozicionin e furçës.

Udhëzim për përdorimin

- Përpara se të përdorni pajisjen, lëshoni një gjatësi të mjaftueshme kabli dhe futeni spinën në rrjetin elektrik.
 - Shtypeni butonin On/Off për të ndezur pajisjen. Për ta ndaluar atë, shtypeni përsëri butonin On/Off.
 - Fluksin e ajrit mund ta rregulloni duke përdorur rregullatorin e fluksit të ajrit në tubin fleksibël:
 - për pastrimin e perdeve, librave, mobiljeve, etj., zvogëlojeni fuqinë
 - për pastrimin e dyshemesë pa mbulesa, rriteni fuqinë.
- Për të mbledhur kabllin, shtypni butonin e mbledhjes dhe drejtojeni kabllin me dorë për të siguruar që ai të mos gërvishtet duke shkaktuar dëme.

Mirëmbajtja

1. Zëvendësimi i qeses së pluhurit

- Fshesën e korrent, përdoreni gjithmonë me qesen e pluhurave të instaluar.
- Në rast se harroni të vendosni qesen e pluhurave ose e vendosni në mënyrë të gabuar, kapaku i pluhurave mund të mos mbyllet plotësisht.
 1. Pasi të hiqni tubin fleksibël, hapeni kapakun e përparmë.
 2. Kthejeni mbajtësen e qeses në pozicionin e duhur.
 3. Hiqeni qesen e pluhurave.
 4. Zëvendësoni qesen e letrës pasi të mbushet me plehra dhe vendosni në një të re.
 5. Mbylleni kapakun duke e ulur poshtë, derisa të mbyllet mirë.

2. Pastrimi i filtrit

1. Hapeni kapakun e filtrit HEPA.
2. Pasi të hapni kapakun e filtrit HEPA, tërhiqeni me dy gishta filtrin HEPA, pastaj nxirreni HEPA.
3. Nxirreni filtrin HEPA dhe vendosni një të pastër
4. Mbylleni kapakun e filtrit HEPA.

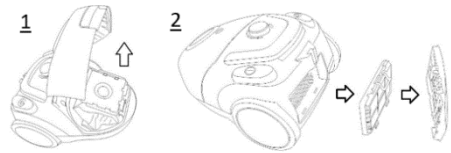

Kujdesi dhe pastrimi

Fikeni pajisjen dhe hiqeni spinën nga rrjeti elektrik. Pastroni pjesën e jashtme të pajisjes me një leckë të butë të njomur me detergjent të butë. Detergjenti i ashpër ose gërryes do të dëmtojë sipërfaqen e jashtme. Asnjëherë mos e zhytni pajisjen ose kabllin në ujë ose lëngje të tjera.

KUJDES:

Kur treguesi i mbushjes të qeses së pluhurave arrin në mes të dritares, pastrojeni qesen e pluhurave. Asnjëherë mos e përdorni pajisjen pa filtra. Mos e përdorni makinën larëse për të shpërlarë filtrat. Mos përdorni tharëse flokësh për t'i tharë ato.

Ruajtja/Magazinimi

Sistemi i ruajtjes shërben për vendosjen e tubit thithës/grykës së dyshemesë gjatë ndërprerjeve e mospërdorimeve afatshkurtra. Për këtë qëllim, ju lutemi futeni mbajtësen e grykës së dyshemesë në shinën e ruajtjes së pajisjes.

Mjedisi

Në fund të jetës së saj, mos e hidhni pajisjen me mbeturinat e zakonshme shtëpiake, por dorëzoni në një pikë zyrtare grumbullimi për riciklim. Duke vepruar kështu, ju ndihmoni në ruajtjen e mjedisit.

Garancia dhe Shërbimi

Në rast se keni nevojë për informacion apo Në rast se keni ndonjë problem, ju lutemi kontaktoni Qendrën e Gorenje-s për Kujdesin ndaj Klientit në vendin tuaj (numrin e telefonit gjeni në fletëpalosjen e garancisë për mbarë botën). Në qoftë se nuk ka Qendër për Kujdesin ndaj Klientit në vendin tuaj, shkoni te shitësi juaj lokal i Gorenje-s ose kontaktoni departamentin e Shërbimit të pajisjeve shtëpiake Gorenje.

Vetëm për përdorim personal!

GORENJE JU URON SHUMË KËNAQËSI GJATË PËRDORIMIT TË PAJISJES SUAJ!

Kirjeldus

1. Rõhkkinnitus kaane avamiseks
2. Sisse-/väljalülitamise nupp
3. Võimsuse reguleerimise nupp
4. Juhtme kerimise nupp
5. Voolik
6. Teleskoopтору / Kokku pandud toru
7. Põrandahari

Olulised ohutusabinõud

Seadet kasutades järgige alati peamisi ohutusabinõusid:

- Lugege hoolikalt ohutusjuhiseid ja kasutage seadet vaid ohutusjuhiste kohaselt.
- Ärge jätke seadet selle töötamise ajal järelevalveta.
- Ettevaatust! Pange seade hoolikalt kokku enne selle kasutamist.
- Ärge jätke seadet järelevalveta, kui see on ühendatud vooluvõrku. Eemaldage seade vooluvõrgust töö lõpetamisel või hooldustööde tegemisel.
- Seadet võivad kasutada piiratud füüsiliste, sensorsete või vaimsete võimetega isikud (sh lapsed) või piiratud kogemuste või teadmistega isikud, tingimusel, et nende ohutuse eest vastutav isik viibib juures või on neid juhendanud. Lapsi tuleb jälgida, et nad ei mängiks seadmega.
- Seade on mõeldud vaid siseruumides ja kuivades ruumides kasutamiseks. Seadet ei tohi kasutada vedelike imemiseks.
- Kasutage seadet vaid tootja poolt soovitatud osadega.
- Ärge kasutage seadet, kui see on kukkunud maha, kahjustada saanud, seda on hoitud väljas või see on kukkunud vette.
- Ärge tõmmake või kandke seadet juhtmest. Kaitske juhtmeid kuumade

pindade ja kahjustuste eest ning vältige juhtme jäämist millegi vahele.

- Kontaktist eemaldamiseks ärge tõmmake juhtmest, vaid võtke kinni pistikut.
- Ärge kasutage seadet ega katsuge seda või juhet märgade kätega.
- Ärge pange midagi seadme avaustesse.
- Hoidke avauseid puhtana tolmust, karvadest ja muudest asjadest, mis vähendavad seadme puhastusvõimsust.
- Hoidke oma juukseid, lahtiseid riideid, sõrmi ja muid kehaosaid eemal seadme avaustest ja liikuvatest osadest.
- Lülitage seade välja enne, kui eemaldate selle vooluvõrgust.
- Treppide puhastamisel olge eriti ettevaatlik.
- Ärge kasutage tolmuimejat mittekustunud süte, konide, tikkude jne, vedelike (nt vaibapuhastusvaht) ning teravate esemete (klaasikillud) imemiseks.
- Ärge kasutage seadet muu kui heakskiidetud pikendusjuhtmega.
- Hoidke imivooliku ava ja muid avasid eemal oma näost ja kehast.
- Ärge kasutage seadet ilma tolmukoti, väljalaskefiltri või mootorifiltri.
- Seadet tuleb hoida siseruumides, mis on kuivad. Peale kasutamist pange seade eest ära.
- Hoidke pistikut, kui kasutate automaatset kaabli kerimist.
- Lülitage seade välja, kui ühendate imivoolikut või otsikuid või vahetate neid.
- Seadet ei tohi kasutada tooneritolmu või sarnaste materjalide imemiseks.

- Vigastuste vältimiseks hoidke töö ajal imitoru, imivoolikut ja otsikut oma peast eemal.
- Pikemal kasutamisel tõmmake vähemalt 2/3 kaablist seadmest välja, et vältida ülekuumenemist ja kahjustusi.
- Seade vastab kehtivatele Saksamaa ja ELi elektriseadmete standarditele ning raadiohäirete summutamisega seotud eeskirjadele.
- Ärge kunagi kasutage oma seadet ehitusprahi (nt peenliiv, lubi, tsemenditolm jne) imemiseks. Seadmesse imetult võivad need materjalid seadet kahjustada.
- Kui kasutate tolmuimejat mitu tundi järjest, tõmmake juhe täies ulatuses seadmest välja.
- Seadet võivad kasutada lapsed alates 8 aasta vanusest ning piiratud füüsiliste, sensorsete või vaimsete võimetega isikud või piiratud kogemuste või teadmistega isikud, tingimusel, et nende ohutuse eest vastutav isik viibib juures või on neid juhendanud kasutama seadet ohutul viisil ning et nad mõistavad seadmega seotud ohte.
- Lapsed ei tohi seadmega mängida.
- Vanemad kui 8aastased lapsed ja kui neid juhendatakse võivad seadet puhastada ja teha kasutushooldustoiminguid.
- Müratase: $L_c \leq 80$ dB (A)

ETTEVAATUST! Ärge kunagi kasutage seadet ilma filtriteta. Seade on mõeldud kasutamiseks vaid kodumajapidamises ja siseruumides!

Ärge kasutage seadet väga määratud kohtades, kuna see ummistaks koheselt HEPA-filtri!

Seadme vooluvõrku ühendamine

Kontrollige, kas seadme andmeplaadil osutatud nimipinge vastab teie kodu vooluvõrgu pingele.

Toitejuhe

Kui toitejuhe on kahjustada saanud, tuleb see asendada sobiva juhtme või keritava juhtme komplektiga, mida on võimalik saada Gorenje teeninduskeskusest. Kui toitejuhe on kahjustada saanud, tuleb see ohutuse tagamiseks asendada Gorenje, Gorenje volitatud hooldusteeninduse või samaväärse kvalifikatsiooniga isiku poolt.

Vastavus Euroopa standarditele

Kõnealust tüüpi seadmega tehtud katse on näidanud, et see seade on kooskõlas järgmiste direktiivide ja määruse nõuete:

2014/35/EU // 2014/30/EU // 2009/125/ES // 2011/65/EU // 666/2013/EU

See seade on märgistatud vastavalt Euroopa Liidu direktiivile 2012/19/EL elektri- ja elektroonikaseadmete jäätmekäitluse kohta. Kõnealune suunis on elektri- ja elektroonikaseadmete jäätmekäitluse ja ringlussevõtu üleeuroopalise kohustuse raamistik.

Seadme kasutuselt kõrvaldamine ja keskkond

Kui te otsustate oma seadme asendada uuega või te ei vaja seda enam, siis mõelge keskkonnanahoiu peale.

Tolmuimeja kokkupanek

Eemaldage alati seade vooluvõrgust enne kui lisate või eemaldate tarvikuid. Enne seadme kasutusse võtmist kontrollige, kas kõik filtrid on korrektselt paigaldatud.

IMIVOOLIKU KINNITAMINE

- Seadme ülemises osas on imivooliku ühendusava, sisestage voolik sinna, kuni selle lukustumiseni.

IMIVOOLIKU EEMALDAMINE

- Painduva vooliku eemaldamiseks seadmest vajutage voolikuavause juures olevat nuppu ning tõmmake voolik ühendusavast välja.

TOITEJUHTME LAHTI JA KOKKU KERIMINE

- Tõmmake juhe välja sellises ulatuses, mis on töötamiseks mugav. Nüüd ühendage seade vooluvõrku.
- Vajutage nuppu, et aktiveerida automaatne kerimine; ohutuse tagamiseks hoidke pistikut kinni.

TORU JA TARVIKUTE PAIGALDAMINE

- Pikendage teleskooporu soovitud pikkuseni vajutades vastavale nupule.

- Sisestage painduv voolik torusse.
- Lisage torule otsik:
 - pörandahari on mõeldud pöranda ja pörandakatete puhastamiseks.
 - Pilude-/mööbliotsik on puhastamiseks nurkadest ja patjade vahelt. Pöörake otsik vastavalt märgisele harjaasendisse, et puhastada kardinaid või tolmu dekoratiivpindadelt.

Kasutamine

- Enne seadme kasutamist kerige piisavalt juhet lahti ja ühendage seade vooluvõrku.
 - Vajutage sisse-/väljalülitamisnuppu (On/Off) seadme sisselülitamiseks. Seadme peatamiseks lülitage uuesti nuppu On/Off.
 - Õhuvoolu saab reguleerida painduval voolikul oleva õhuvoolureguleerijaga:
 - vähendage võimsust kardinat, raamatute, mööbli jne puhastamisel;
 - suurendage võimsust katmata pöranda puhastamisel.
- Juhtme kokku kerimiseks vajutage kerimisnuppu ja juhtige juhet käega, et tagada, et see ei tekitaks kiire liikumisega kahjustusi.

Hooldus

1. Tolmukoti vahetamine

- Seadme kasutamiseks peab tolmuks olema alati paigaldatud.
 - Kui jätate tolmuks paigaldamata või teete seda ebakorrektelt, siis ei saa seadme kaant täielikult sulgeda.
1. Pärast painduva vooliku eemaldamist avage eesmine kaas.
 2. Liigutage tolmuksitugi õigesse asendisse.
 3. Eemaldage tolmuksit.
 - 4.
 5. Kui paberikott on täis, siis vahetage see välja uue vastu.
 6. Vajutage kaas alla, kuni selle sulgumiseni.

2. Filtri puhastamine

1. Avage HEPA-filtri kaas.
2. Seejärel kasutage kahte sõrme, et tõmmata HEPA-filtrit väljapoole ja siis üles suunas.
3. Võtke HEPA-filtri välja ja pange asemele uus puhas HEPA-filtri.
4. Sulgege HEPA-filtri kaas.

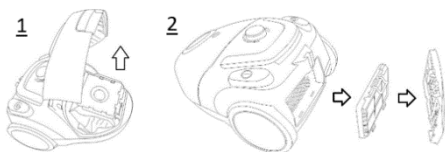

Hooldus ja puhastamine

Lülitage seade välja ja eemaldage toitejuhe vooluvõrgust. Puhastage seadme välispinda pehme lapi ja õrna puhastusvahendiga. Agressiivsed ja abrasiivsed puhastusvahendid kahjustavad seadme välispinda. Ärge kunagi kastke seadet või selle juhet vette või muudesse vedelikesse.

ETTEVAATUST!

Kui tolmuksindikaator näitab, et kamber on pooltäis, puhastage tolmukskambrist. Ärge kunagi kasutage seadet ilma filtriteta. Ärge loputage filtreid pesumasinas. Ärge kuivatage neid fooniga.

Hoidmine

Vertikaalse parkimise süsteem on mõeldud imitoru/pörandaotsiku hoidmiseks lühiajaliste pauside ajal. Selleks pange pörandaotsiku hoidik seadme parkimissoonda.

Keskonnahoid

Seadme kasutusea lõppedes ärge kõrvaldage seda tavapäraste majapidamisjäätmete hulka. Viige seade ametlikku ringlussevõtupunkti. Sellisel viisil aitate säästa keskkonda.

Garantii ja hooldusteenindus

Kui vajate teavet seadme kohta või sellega on tekkinud probleem, võtke ühendust Gorenje klienditeeninduskeskusega oma riigis (vt ülemaailmset garantiivõidikut). Kui teie riigis puudub klienditeeninduskeskus, võtke ühendust kohaliku Gorenje esinduse või Gorenje koduseadmete teenindusosakonnaga.

Seade on mõeldud vaid isiklikuks kasutamiseks!

GORENJE SOOVIB TEILE HEAD SEADME KASUTAMIST

Aprašymas

1. Užsegama spynelė dangtelio atidarymui
1. Įjungimo/išjungimo mygtukas
2. Maitinimo valdymo mygtukas
3. Laido atsukimo atgal mygtukas
4. Žarna
5. Teleskopinis vamzdis / Sumontuotas vamzdis
6. Grindų šepety

Svarbios saugumo priemonės

Naudodamiesi šiuo prietaisu, visada turite laikytis pagrindinių atsargumo priemonių:

- Atidžiai perskaitykite saugos nurodymus ir naudokite prietaisą tik pagal šias instrukcijas.
- Nepalikite įrenginio be priežiūros.
- Atsargiai: Prieš naudodami, atidžiai sumontuokite prietaisą.
- Neatidarykite prietaiso be jo, kai jis yra prijungtas. Ištraukite kištuką po naudojimo arba atlikdami techninės priežiūros darbus.
- Šis buitinis prietaisas neskirtas naudoti asmenims (įskaitant vaikus) su fiziniais, jutimo ar psichiniais sutrikimais, arba neturintiems patirties ir žinių, jei jie nėra prižiūrimi ar negavo instrukcijų kaip naudoti prietaisą iš asmens, atsakingo už jų saugumą. Vaikus reikia prižiūrėti, kad jie nežaistų su buitiniu prietaisu.
- Prietaisą galima naudoti tik uždaroje, sausose patalpose. Prietaiso negalima naudoti siurbti skysčiams.
- Naudokite prietaisą tik su gamintojo rekomenduojamomis dalimis.
- Nenaudokite prietaiso, jei jis buvo numestas, sugadintas, laikomas lauke arba patekęs į vandenį.
- Nejunkite ar nešiokite prietaiso, laikydami tik už laido. Saugokite laidą nuo įkaitusių paviršių ar kitų pažeidimų ir netampykite.

- Netraukite už laido, norėdami atjungti prietaisą.
- Nenaudokite ir nelieskite prietaiso ar laido šlapiomis rankomis.
- Į angas nekiškite jokių pašalinių daiktų.
- Pasistenkite, kad angoje nebūtų dulkių, plaukų ir kitų daiktų, kurie gali sumažinti valymo galią.
- Laikykite plaukus, laisvus drabužius, pirštus ir visas kitas kūno dalis atokiai nuo angų ar judančių dalių.
- Išjunkite prietaisą prieš ištraukdami kištuką.
- Ypatingą dėmesį reikia skirti valant laiptus.
- Nenaudokite dulkių siurblio siurbti:
- žarijas, degančias cigarečių nuorūkas ir t.t., skystas medžiagas (pvz., šlapias putas nuo kiliminės dangos) – kietus, aštirus daiktus (pvz., stiklo šukes).
- Nenaudokite prietaiso su netinkamu prailginimo laidu.
- Laikykite siurbimo žarnos angas ir kitas angas atokiai nuo veido ir kūno.
- Nenaudokite dulkių siurblio be dulkių maišelio, išleidimo oro filtro ar variklio filtro.
- Prietaisą reikia laikyti tik sausose patalpose, po naudojimo padėkite prietaisą į vietą.
- Laikydami kištuką, naudokite automatinį laido vyniotuvą.
- Išjunkite prietaisą, kai jungiate arba pakeičiate siurbimo žarną ar purkštukus.
- Prietaiso negalima naudoti siurbti tonerio dulkėms ar panašioms medžiagoms.
- Naudojimo metu siurbimo vamzdis, siurbimo žarna ir purkštukai laikomi

atokiai nuo galvos, kad būtų išvengta sužalojimų.

- Jei norite ilgiau naudoti prietaisą, ištraukite bent 2/3 laido ilgio, kad išvengtų perkaitimo ir sugadinimo.
- Prietaisas atitinka galiojančius Vokietijos ir Europos elektros standartus bei radijo trukdžių slopinimo reglamentą.
- Niekada nenaudokite dulkių siurblio siurbti statybinėms medžiagoms (pvz., smulkiam smėliui, kalkėms, cemento dulkėms ir pan.). Susiurbta statybinė medžiaga gali sugadinti prietaisą.
- Kai naudojate dulkių siurblių keletą valandų, ištraukite jungiamąjį laidą iki galo.
- Ne jaunesni kaip 8 metų vaikai, ribotų fizinių, jutimo arba protinių gebėjimų asmenys ir turintieji per mažai patirties ir žinių gali naudoti prietaisą tik prižiūrėti kito asmens arba išmokyti saugaus darbo su prietaisu ir suprantantys jo keliamus pavojus.
- Vaikams negalima žaisti su prietaisu.
- Jaunesniems kaip 8 metų vaikams be priežiūros draudžiama valyti ir imtis priežiūros darbų.
- Triukšmo lygis: $L_c \leq 80$ dB (A)

ATSARGIAI: Nenaudokite dulkių siurblio be filtro.

Dulkių siurblys gali būti naudojamas tik namuose ir patalpose!

Nenaudokite dulkių siurblio labai purvinose vietose, nes HEPA filtras iškart užsikims!

Prijungimas prie maitinimo tinklo

Patikrinkite, ar duomenų lentelėje nurodyta įtampa atitinka jūsų elektros energijos tiekimo duomenis.

Maitinimo laidas

Jei maitinimo laidas yra pažeistas, jis turi būti pakeistas tinkamu laidu arba laido sujungimo komplektu, kurį galite gauti artimiausioje „Gorenje“ techninės priežiūros vietoje.

Jei pažeistas maitinimo laidas, jį turi pakeisti „Gorenje“ įgaliotas paslaugų centras arba kiti kvalifikuoti „Gorenje“ asmenys.

Duomenys apie europinių standartų laikymąsi

Šio tipo prietaiso bandymas patvirtino, kad jis atitinka šias Europos direktyvas:

2014/35/EU // 2014/30/EU // 2009/125/ES //

2011/65/EU // 666/2013/EU

Šis prietaisas atitinka Europos EC/2012/19, Elektros ir elektroninės įrangos atliekų direktyvą (EEI atliekų direktyvą). Šios gairės galioja visoje Europoje grąžinant ir perdirbant naudotą elektros ir elektroninę įrangą ir jos atliekas.

Prietaisų pašalinimas ir aplinkosauga

Jei nuspręsite pakeisti prietaisą, arba jei jo daugiau nebereiks, pagalvokite apie aplinkos apsaugą.

Dulkių siurblio surinkimas

Prieš montuodami arba nuimdami priedus, visada ištraukite kištuką iš maitinimo šaltinio. Prieš pradėdami eksploatuoti prietaisą patikrinkite, ar visi filtrai yra teisingai įdėti.

SIURBIMO ŽARNOS MONTAVIMAS

- Įstatykite lanksčią siurbimo žarną į prijungimo angą, esančią korpuso viršuje, kad galėtumėte jausti, ar ji užrakinta.

ŽARNOS IŠTRAUKIMAS

- Norėdami ištraukti lanksčią žarną iš dulkių siurblio, paspauskite mygtukus, esančius ant lanksčios žarnos pagrindo, tada traukite, ir nuimkite ją nuo tvirtinimo taško.

LAIDO IŠVYNYOJIMAS IR UŽVYNYOJIMAS

- Ištraukite laidą tokiu ilgiu, kad būtų lengva dirbti. Dabar prijunkite įrankį prie maitinimo tinklo. Paspauskite jungiklį, kad įjungtumėte automatinį vynyjimo prietaisą ir saugumo sumetimais laikykite už elektros tinklo kištuko.

VAMZDŽIŲ IR REIKMENŲ MONTAVIMAS

- Ištraukite vamzdį iki norimo ilgio paspausdami mygtuką.
- Įkiškite lanksčią žarną į vamzdį.
- Įstatykite antgalį į vamzdį:
 - Grindų šepetys skirtas plauti grindims ir grindų dangoms.
 - Plyšių/ baldų antgalis skirtas kampams ir tarpams tarp pagalvėlių valyti. Pagal ženklą pasukite antgalį į šepetio padėtį, kad išvalytumėte užuolaidas ar dulkes ant dekoravimo paviršių.

Naudojimo instrukcija

- Prieš naudodami prietaisą, atvyniokite pakankamą laidų ilgį ir įkiškite kištuką į maitinimo šaltinį.
- Paspauskite įjungimo/išjungimo mygtuką, kad įjungtumėte prietaisą. Norėdami sustabdyti, dar kartą paspauskite įjungimo/išjungimo mygtuką.

- Galite reguliuoti oro srautą, naudojant oro srauto reguliatorių ant lanksčios žarnos:
 - norėdami sumažinti galingumą valant užuolaidas, knygas, baldus ir kt.
 - norėdami padidinti galingumą, kad galėtumėte valyti grindis.
- Norėdami suvynioti laidą, nuspauskite nusukimo mygtuką ir nukreipkite laidą su ranka, kad jis nebūtų nepažeistas.

Techninė priežiūra

1. Dulkių maišo keitimas

- Visuomet naudokite valiklį su dulkių maišeliu.
- Jei pamirštumėte pritvirtinti dulkių maišelį arba pritvirtinote jį netinkamai, dulkių dangtelis negalės būti visiškai uždarytas.

1. Nuėmus lankstų vamzdį, atidarykite priekinį dangtį.
2. Pasukite maišelio laikiklį į teisingą padėtį.
3. Išimkite dulkių maišelį.
4. Pakeiskite popierinį maišelį, kai jis buvo pilnas nešvarumu, ir įdėkite į naują.
5. Uždarykite dangtį, nuleisdami žemyn, kol jis bus užrakintas.

2. Filtru valymas

1. Atidarykite HEPA filtro dangtelį.
2. Kai atidarote HEPA filtro dangtelį, dviem pirštais traukite HEPA į išorę, tada aukštyn.
3. Išimkite HEPA ir pakeiskite švari filtru.
4. Uždarykite HEPA filtro dangtelį.

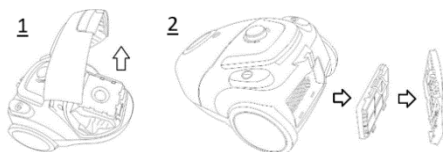

Priežiūra ir valymas

Išjunkite prietaisą ir ištraukite kištuką iš maitinimo šaltinio.

Išvalykite prietaiso išorę minkštu skudurėliu su švelniu skalbikliu. Aštrus arba abrazyvinis ploviklis sugadins išorinį paviršių. Niekada nenardinkite prietaiso arba laido į vandenį ir kitus skysčius.

ATSARGIAI:

Kai dulkių surinkimo indikatorius pasiekia langelio vidurį, išvalykite dulkių surinktuvą. Niekada nenaudokite prietaiso be filtru. Filtrų skalavimui nenaudokite skalbyklės. Nenaudokite plaukų džiovintuvo džiovimui.

Saugojimas

Sandarinio sistema skirta vakuomo palaikymui vamzdyje/grindų antgalyje trumpalaikių pertraukų

metu. Šiuo tikslu įkiškite grindų antgali laikiklį į prietaiso stovėjimo griovelį.

Aplinka

Neišmeskite prietaiso su įprastomis buitinėmis atliekomis kai jo nebenaudojate, o nuneškite jį į oficialų surinkimo punktą perdirbti. Tokiu būdu galite padėti saugoti aplinką.

Garantinis aptarnavimas ir priežiūra

Jei reikia informacijos ar turite klausimų, prašome kreiptis į „Gorenje“ klientų aptarnavimo centrą savo šalyje (telefono numerį rasite visame pasaulyje galiojančios garantijos lankstinuke). Jei jūsų šalyje nėra klientų aptarnavimo centro, kreipkitės į vietinį „Gorenje“ pardavėją arba į „Gorenje“ buitinės technikos techninio aptarnavimo skyrių.

Tik buitiniam naudojimui!

„GORENJE“ LINKI SĖKMINGAI NAUDOTIS ŠIUO PRIETAISU

Apraksts

1. Piespiežams fiksators vāka atvēršanai
2. Ieslēgšanas/izslēgšanas poga
3. Jaudas regulēšanas poga
4. Kabeļa satīšanas poga
5. Šļūtene
6. Teleskopiskā caurule / Salikta caurule
7. Grīdas suka

Svarīgi drošības pasākumi

Lietojot šo ierīci, vienmēr jāievēro pamata piesardzības pasākumi:

- Lūdzu, rūpīgi izlasiet norādījumus par drošību un lietojiet ierīci tikai atbilstoši šiem norādījumiem.
- Lietošanas laikā neatstājiet ierīci bez uzraudzības.
- Uzmanību! Pirms lietošanas salieciet ierīci rūpīgi.
- Neatstājiet ierīci bez uzraudzības, kad tā pievienota elektrotīklam. Veicot apkopes darbus vai pēc lietošanas izņemiet kabeļa kontaktdakšu no kontaktligzdas.
- Ierīce nav paredzēta lietošanai personām (tostarp bērniem) ar ierobežotām fiziskajām, sensorajām vai garīgajām spējām, bez pieredzes un zināšanām, izņemot gadījumus, kad tās uzrauga vai apmāca persona, kura atbild par viņu drošību. Bērni ir jāuzrauga, lai nodrošinātu, ka viņi nespēlējas ar ierīci.
- Ierīci drīkst lietot tikai iekštelpās, sausās telpās. Ierīci nedrīkst lietot šķidrums uzsūkšanai.
- Eksploatējiet ierīci tikai ar ražotāja ieteiktajām detaļām.
- Nelietojiet ierīci, ja tā bijusi nomesta zemē, turēta ārpus telpām vai ir iekritusi ūdenī.
- Nevelciet vai nenesiet ierīci, turot tikai aiz kabeļa. Sargiet kabeli no karstām

- virmām vai citiem bojājumiem un neiespiediet to kaut kur.
- Nevelciet aiz kabeļa, lai atvienotu ierīci no elektrotīkla.
- Nerīkojieties ar ierīci vai kabeli vai neskarīet tos, ja jums ir mitras rokas.
- Neievietojiet nekādus priekšmetus atvērumos.
- Uzturiet atvērumu tīru, bez putekļiem, matiem vai kādiem citiem priekšmetiem, kas varētu samazināt tīrīšanas jaudu.
- Turiet matus, vaļīgu apģērbu, pirkstus un citas ķermeņa daļas pietiekamā attālumā no atvērumiem vai kustīgajām daļām.
- Pirms kontaktdakšas izņemšanas no kontaktligzdas izslēdziet ierīci.
- Tīrot kāpnes, ievērojiet īpašu piesardzību.
- Nelietojiet putekļu sūcēju dzirksteļu, degošu cigarešu izsmēķu, sērkociņu u. tml. vai šķidru materiālu (piem., slapju paklāju putu), kā arī cietu, asu priekšmetu (piem., stikla lausku) uzsūkšanai.
- Nelietojiet šo ierīci ar neatļautu strāvas pārgarinātāju.
- Nelieciet sūkšanas šļūtenes atvērumu, kā arī citus atvērumus pie sejas un ķermeņa.
- Nelietojiet putekļu sūcēju bez putekļu maisiņa, izplūdes gaisa filtra vai motora filtra.
- Ierīce jāuzglabā iekštelpās, tikai sausās telpās. Pēc lietošanas nolieciet ierīci malā.
- Lietojot automātisko kabeļa uztinēju, pieturiet kabeļa kontaktdakšu.
- Pievienojot vai mainot sūkšanas šļūteni vai uzgaļus, ierīcei jābūt izslēgtai.

- Ierīci nedrīkst lietot tonera putekļu vai tam līdzīgu materiālu uzsūkšanai.
- Lietošanas laikā sūkšanas caurule, sūkšanas šļūtene un uzgaļi ir jātur drošā attālumā no galvas, lai nepieļautu fiziskas traumas.
- Ja plānota ilgāka ierīces lietošana, izvelciet vismaz 2/3 kabeļa garuma, lai nepieļautu pārkaršanu un sabojāšanu.
- Ierīce atbilst Vācijā un Eiropā spēkā esošajiem elektrības standartiem, kā arī radiotraucējumu slāpēšanas regulai.
- Nekad nelietojiet šo putekļu sūcēju būvniecības materiālu (tādu kā smalkas smiltis, kaļķi, cementa putekļi u. tml.) uzsūkšanai. Absorbēti būvmateriāli var sabojāt ierīci.
- Lietojot putekļu sūcēju kopumā vairākas stundas, izvelciet savienojuma kabeli līdz galam.
- Šo ierīci var lietot bērni no 8 gadu vecuma un personas ar samazinātām fiziskajām, sensorajām vai garīgajām spējām vai bez pieredzes un zināšanām, ja viņu rīkošanās tiek uzraudzīta vai viņi saņēmuši apmācību drošā ierīces lietošanā un apzinās ar to saistītos riskus.
- Bērni nedrīkst spēlēties ar ierīci.
- Bērni nedrīkst veikt tīrīšanas un apkopes darbus, ja vien viņi nav vecāki par 8 gadiem un netiek uzraudzīti.
- Trokšņa līmenis: $L_c \leq 80$ dB (A)

UZMANĪBU! Nekad nelietojiet putekļu sūcēju bez filtriem.

Šis putekļu sūcējs ir paredzēts tikai sadzīves lietojumam un iekštelpu tīrīšanai!

Nelietojiet putekļu sūcēju ļoti netīrās vietās – tādā gadījumā HEPA filtrs tiks uzreiz aizsprostots!

Pievienošana elektrotīklam

Lūdzu, pārlicinieties, vai tehnisko datu plāksnītē norādītā sprieguma vērtība atbilst elektrotīkla spriegumam jūsu mājā.

Barošanas kabelis

Ja barošanas kabelis ir bojāts, tas jānomaina ar atbilstošu kabeli vai ar kabeļa uzlīšanas komplektu, ko var iegādāties tuvākajā Gorenje servisa veikalā.

Ja ir bojāts elektrotīkla kabelis, jums tas jānodod nomaīnai Gorenje, proti, Gorenje autorizētā servisa centrā vai līdzvērtīgi kvalificētām personām, lai nepieļautu bīstamību.

Dati par atbilstību Eiropas standartiem

Šī veida ierīces pārbaudē tika apstiprināts, ka tā atbilst šādām Eiropas direktīvām:

2014/35/EU // 2014/30/EU // 2009/125/ES // 2011/65/EU // 666/2013/EU

Šī ierīce ir marķēta atbilstoši Eiropas direktīvai 2012/19/ES par elektrisko un elektronisko iekārtu atkritumiem (EEIA). Šis priekšraksts ir visā Eiropā spēkā esoša pamatnostādne attiecībā uz elektrisko un elektronisko iekārtu atkritumu nodošanu un atbilstošu pārstrādi.

Ierīču likvidēšana un apkārtējā vide

Ja izlemjat mainīt ierīci vai jums tā vairs nav vajadzīga, padomājiet par apkārtējās vides aizsardzību.

Putekļu sūcēja salikšana

Pirms piederumu uzstādīšanas vai noņemšanas vienmēr izņemiet kabeļa kontaktdakšu no elektrotīkla kontaktligzdas. Pirms sākat izmantot ierīci, lūdzu, pārlicinieties, vai visi filtri ir ievietoti pareizi.

SŪKŠANAS ŠĻŪTENES SALIKŠANA

- Ievietojiet elastīgo sūkšanas šļūteni savienojuma atvērumā korpusa augšpusē, līdz jūtat, ka tā nofiksējas.

ŠĻŪTENES IZŅEMŠANA

- Lai izņemtu elastīgo šļūteni no putekļu sūcēja, piespiediet pogas, kas atrodas elastīgās šļūtenes pamatnē, un pēc tam velciet, lai to izņemtu no stiprinājuma vietas.

KABEĻA ATTĪŠANA UN SATĪŠANA

- Izvelciet kabeli tādā garumā, kas nodrošina vieglu darbu. Tad pievienojiet ierīci elektrotīklam. Piespiediet slēdzi, lai aktivizētu automātisko satinēju, un drošības apsvērumu labad pieturiet kabeļa kontaktdakšu.

CAURULES UN PIEDERUMU UZSTĀDĪŠANA

- Izvelciet cauruli vajadzīgajā garumā, piespiežot pogu.
- Ievietojiet elastīgo šūteni caurulē.
- Uzstādiēt uz caurules uzgali:
 - Grīdas suka ir paredzēta grīdas un grīdas segumu tīrīšanai.
 - Šauro/mēbeļu uzgali lieto stūru un šauro vietu starp dīvana spilveniem tīrīšanai. Lai tīrītu aizkarus vai putekļus no dekoratīvajām virsmām, pagrieziet uzgali sukas pozīcijā atbilstoši atzīmei.

Norādījumi par lietošanu

- Pirms ierīces lietošanas iztīniet pietiekamu garumu kabeļa un iespraudiet kontaktdakšu elektrotīkla kontaktligzdā.
- Lai ieslēgtu ierīci, piespiediet ieslēgšanas/izslēgšanas pogu. Lai apturētu ierīces darbību, vēlreiz piespiediet ieslēgšanas/izslēgšanas pogu.
- Gaisa plūsmu var regulēt ar gaisa plūsmas regulētāju uz elastīgās šūtenes:
 - samazināt jaudu, tīrot aizkarus, grāmatas, mēbeles u. tml.;
 - palielināt jaudu, tīrot grīdu.
- Lai uzlītu kabeli, piespiediet satīšanas pogu un pieturiet kabeli ar roku, lai nodrošinātu, ka tas nesāk mētāties un nenodara kādu bojājumu.

Tehniskā apkope

1. Putekļu maiņa mainīšana

- Vienmēr darbiniet putekļu sūcēju ar ievietotu putekļu maiņiņu.
- Ja aizmirsīsiet ievietot putekļu maiņiņu vai ievietosiet to nepareizi, iespējams, nevarēsiet pilnībā aizvērt putekļu tvertnes vāku.
 1. Pēc elastīgās šūtenes noņemšanas atveriet priekšējo vāku.
 1. Pagrieziet maiņiņa balstu pareizā pozīcijā.
 2. Izņemiet putekļu maiņiņu.
 3. Kad maiņiņš ir pilns ar netīrumiem, izņemiet to un ievietojiet jaunu.
 4. Aizveriet vāku, nolaižot uz leju, līdz tas noīksējas.

2. Filtra tīrīšana

1. Atveriet HEPA filtra vāku.
2. Atverot HEPA filtra vāku, ar diviem pirkstiem pavelciet HEPA filtru uz āru, pēc tam velciet HEPA filtru uz augšu.
3. Izņemiet HEPA filtru un nomainiet ar jaunu.
4. Aizveriet HEPA filtra vāku.

Kopšana un tīrīšana

Izslēdziet ierīci un izņemiet kabeļa kontaktdakšu no elektrotīkla kontaktligzdas.

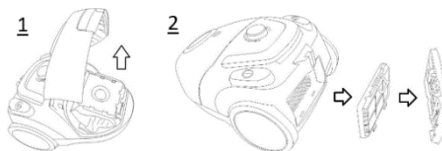

Notīriet ierīces ārpusi ar mīkstu drānu, lietojot saudzīgu mazgāšanas līdzekli. Agresīvs vai abrazīvs mazgāšanas līdzeklis sabojās ārējo virsmu. Nekad neiegremdējiet ierīci vai tās kabeli ūdenī vai citos šķidrums.

UZMANĪBU:

Kad putekļu tvertnes piepildījuma indikators ir nostājies lodziņam pa vidu, iztīriet putekļu tvertni. Nekad nelietojiet ierīci bez filtriem. Filtrus nedrīkst skalot velas mazgāšanas mašīnā. Filtrus nedrīkst žāvēt ar matu žāvēšanas fēnu.

Uzglabāšana

Novietošanas sistēma kalpo, lai īslaicīgu pārtraukumu laikā novietotu sūkšanas cauruli/grīdas uzgali. Šajā nolūkā, lūdzu, ievietojiet grīdas uzgali turētāju ierīces novietošanas slieidē.

Apkārējā vide

Beidzoties ierīces kalpošanas laikam, neizmetiet to parastajos sadzīves atkritumos, bet nododiet oficiālā savākšanas punktā atreizējai pārstrādei. Tā rīkojoties, jūs palīdzēsiet saudzēt apkārtni.

Garantija un serviss

Ja jums nepieciešama informācija vai arī radusies kāda problēma, lūdzu, sazinieties ar Gorenje klientu apkalpošanas centru savā valstī (tālruna numuru jūs atradīsiet visā pasaulē spēkā esošajā garantijas brošūrā). Ja jūsu valstī nav klientu apkalpošanas centra, dodieties pie vietējā Gorenje izplatītāja vai sazinieties ar Gorenje sadzīves ierīču servisa nodaļu.

Tikai personiskam lietojumam!

GORENJE VĒL JUMS DAUDZ PRIEKA, LIETOJOT ŠO IERĪCI

202207EU

