

gorenje

Gorenje gospodinjski aparati, d.d., Slovenija

Address: Partizanska 12,
3503 Velenje,
Slovenia

Phone: +386 (0)3 899 10 00

Fax: +386 (0)3 899 28 00

www.gorenje.com

التخلص من الأجهزة والتعبئة والتغليف.

مواد التعبئة والتغليف لهذا الجهاز قابلة لإعادة التدوير. يمكن أن تكون قد صنعت من:

- الورق المقوى؛
- الورق
- لفائف البوليثلين (PE)؛
- البوليسترين الخالي من CFC (حشوة قاسية - PS).
- شريط البولي بروبيلين (PP).

يجب التخلص من هذه المواد بمسؤولية وفقاً للوائح المتداولة.

يحمل هذا الجهاز رمزاً لحاوية فضلات معلمة بعلامة تصالب (x) للإشارة إلى حقيقة الالتزام بالمعالجة بشكل منفصل لتجنب أي آثار سلبية على البيئة والصحة العامة. هذا يشير أنه في حال تم استهلاك الجهاز بالكامل، يجب تسليمه إلى مراكز التجميع المتخصصة التي تديرها السلطات المحلية أو إلى مراكز البيع المتخصصة.



تُمكن المعالجة بشكل منفصل من الاستفادة من المواد المستخدمة لإنتاج هذا الجهاز، وبهذا يمكن توفير في المواد الخام والطاقة.

إعلان المطابقة

نعلن أن منتجاتنا تطابق التوجيهات الأوروبية، والقرارات والأنظمة والمتطلبات الواردة في المعايير المشار إليها.



لائحة EC 1275/2008 لوضعية الاستعداد

المواصفات الفنية

يشار إلى الجهد الاسمي الكامل عندما يكون الجهاز موصولاً بالتيار الكهربائي والتوتر المطلوب لتيار الشبكة الكهربائية، على لوحة التصنيف الموجودة على جانب الجهاز.

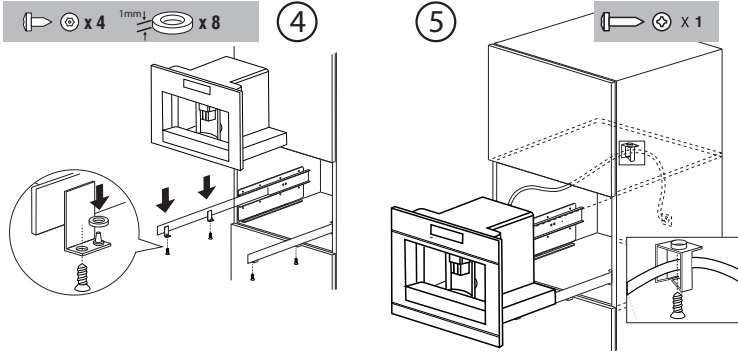

- ضع الجهاز على السكة، مع التأكد أنه تم إدراج المشابك بشكل صحيح في الهيكل، ثم ثبتها بالبراغي المزودة.
- إذا كان ارتفاع الجهاز يتطلب التعديل، استخدم الفواصل (المباعدات) المزودة.

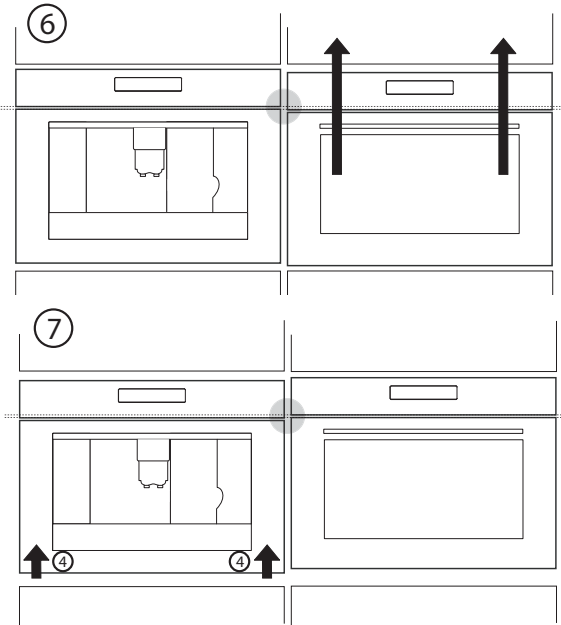

تركيب الجهاز

يرجى التحقق من الحد الأدنى لأبعاد فتحة المراد تركيب الجهاز فيها. يجب أن يتم تركيب جهاز صنع القهوة بوحدة أثاث عمودية، والتي تكون بدورها مثبتة إلى الجدار.

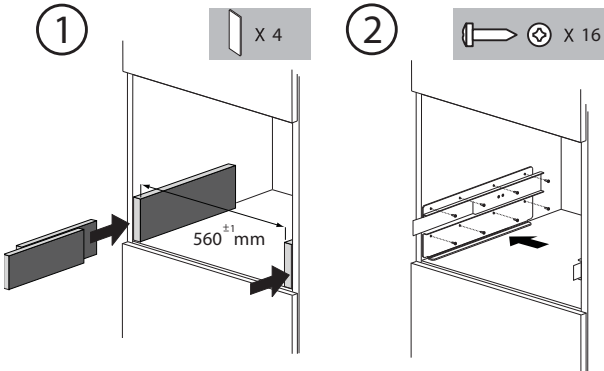
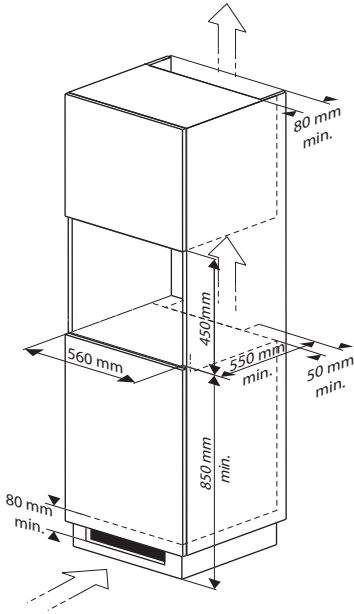

ما يجب الانتباه له

- بعد إزالة التعبئة والتغليف، تأكد من أن المنتج كامل وغير متضرر. إذا كنت تشك بذلك، لا تستخدم الجهاز واتصل بفني مؤهل.
- يجب أن يتم تركيب الجهاز من قبل فني مؤهل وفقاً للمعايير والأنظمة السارية المفعول.
- لا تترك عناصر التعبئة والتغليف (الأكياس البلاستيكية، والبوليسترين، وغيرها..) في متناول الأطفال لأنها قد تشكل خطراً.
- لا تقم بتهيئة الجهاز في البيئات التي تصل فيها درجة الحرارة إلى 0 درجة مئوية أو أقل (في حال تجمد المياه في الجهاز قد يؤدي إلى تضرره).
- تحقق من أن توتر التيار الكهربائي يتوافق مع التوتر المشار إليه على الجهاز. قم بتوصيل الجهاز فقط بمقبس مؤرض بشدة تيار 10 أمبير على الأقل. لا يتحمل المصنّع أية مسؤولية أو أخطاء ناتجة عن التاريض الغير صحيح للجهاز.
- تأكد من أنه يمكن الوصول إلى المآخذ المستخدم في جميع الأوقات، ما يتيح فصل الجهاز عن التيار الكهربائي عند الضرورة.
- لا تلمس القابيس ويداك مبللتان.
- اسحب القابيس بيدك ولا تسحبه من الكابل. يمكن أن يلحق به الضرر.
- يمكن تثبيت هذا الجهاز فوق فرن غطس، إذا كان الفرن مزود بمروحة تبريد من الخلف (طاقة الميكروويف القصوى: 3 كيلو واط).
- لا تستخدم كابلات أو وصلات تمديد.
- يجب ألا يتم استبدال الكابل الكهربائي للجهاز من قبل المستخدم حيث أن هذه العملية تتطلب استخدام أدوات خاصة. في حال تضرر الكابل أو تطلب استبداله لأسباب أخرى، اتصل بمركز خدمة معتمد لتفادي جميع الأخطار المحتملة.
- قم بضبط إعدادات عسر الماء بأسرع وقت ممكن وفقاً للتعليمات



الخطأ	السبب	الحل
لا يمكن إزالة وحدة التخمير لتنظيفها	الجهاز يعمل. يمكن إزالة وحدة التخمير فقط عندما يكون الجهاز مطفأً.	أطفئ الجهاز وأزل وحدة التخمير (انظر "تنظيف وحدة التخمير"). هام: يمكن إزالة وحدة التخمير فقط عندما يكون الجهاز مطفأً. إن محاولة إزالة وحدة التخمير والجهاز قيد العمل يمكن أن يسبب أضرار خطيرة بالجهاز.
يتدفق الماء من الفوهات بدلاً عن القهوة	تم وضع بن ناعم جداً.	أزل وحدة التخمير ونظف الجهاز من الداخل بشكل جيد (انظر "تنظيف جهاز القهوة" و"تنظيف وحدة التخمير"). أعد العملية باستخدام معيار ملعقتين من القهوة المطحونة كحد أقصى.
تم استخدام بن مطحون (بدلاً من حبوب البن) الجهاز لا يقوم بإعداد القهوة.	تم وضع بن مطحون بينما كان الجهاز مطفأً.	أزل وحدة التخمير ونظف الجهاز من الداخل بشكل جيد (انظر "تنظيف جهاز القهوة" و"تنظيف وحدة التخمير"). قم بإعادة العملية والجهاز يعمل.
لا تتدفق القهوة من الفوهة، وإنما من الشق حول باب الخدمة.	فتحات الفوهات على جهاز صنع القهوة مسدودة ببقايا القهوة الجافة الوعاء المتحرك على جانب باب الخدمة عالق ولا يمكن تحريكه.	قم بتنظيف القهوة الجافة بواسطة دبوس قم بتنظيف الوعاء المتحرك جيداً، وخاصة المنطقة حول المفاصل، وذلك ليتحرك بحرية.
رغوة الحليب مخفوقة كثيراً أو قليلاً.	خطأ بإعدادات الشريط المنزلق على غطاء حاوية الحليب. إذا كانت رغوة الحليب قليلة، فإن حاوية الحليب يمكن ألا تكون في مكانها الصحيح.	يمكن ضبط كمية رغوة الحليب إلى أي مستوى بواسطة الشريط المنزلق على الغطاء: "كابتشينو" (رغوة حليب مخفوقة كثيراً) أو "CAFFELATTE" (رغوة حليب غير مخفوقة). ضع حاوية الحليب في مكانها الصحيح.

جدول الأخطاء

ذا لم يعمل الجهاز بشكل صحيح، هذا لا يعني دائماً أن هناك عطل في الجهاز. إذا لم يعمل جهاز صنع القهوة وتم عرض رسالة، قم بالرجوع إلى معلومات حل المشكلة في الفصل 7. إذا لم يتم عرض أية رسالة، حاول في البداية إيجاد حل بالتحقق من النقاط المذكورة في الجدول أدناه، أو الاتصال بقسم الخدمة. (انظر شهادة الضمان لمزيد من التفاصيل).

الخطأ	السبب	الحل
القهوة ليست ساخنة	لم يتم تسخين فناجين القهوة مسبقاً وحدة التخمير باردة جداً	قم بتسخين الفناجين بشطفها بالماء الساخن (انظر "نصائح لإعداد قهوة أكثر سخونة" قم بتسخين وحدة التخمير باستخدام برنامج الشطف قبل إعداد القهوة (انظر "الشطف").
رغوة القهوة غير كافية	طحن البن خشن جداً تم استخدام نوع غير مناسب من القهوة	أدر مقبض منظم الطحن درجة واحدة بعكس اتجاه عقارب الساعة (انظر ضبط مستوى الطحن) استخدم نوع قهوة مناسب لجهاز صنع القهوة اسبريسو
تندفق القهوة بشكل بطيء جداً	البن ناعم جداً	أدر مقبض منظم الطحن درجة واحدة باتجاه عقارب الساعة (انظر "ضبط مستوى الطحن")
تندفق القهوة من إحدى الفوهتين في موزع القهوة.	انسداد في فتحات الأنابيب	أزل بقايا القهوة الجافة بواسطة دبوس (انظر "تنظيف جهاز القهوة")
لا يعمل جهاز القهوة عند الضغط على زر التبديل on/stand by.	لم يتم تشغيل المفتاح الرئيسي على الجانب الأيمن للجهاز أو لم يتم توصيل الجهاز بالتيار الكهربائي الرئيسي.	تحقق بأن مفتاح التبديل الرئيسي في وضعية " التشغيل ON" وأن كابل الكهرباء موصول إلى المقبس بشكل صحيح.

الرسالة	الشرح	ماذا تفعل
أدخل وحدة التخمير	لم يتم إعادة وحدة التخمير إلى مكانها داخل جهاز صنع القهوة بعد القيام بعملية التنظيف	أدخل وحدة التخمير، انظر "تنظيف وحدة التخمير"
تنبيه عام	الجهاز ملوث جداً من الداخل	نظف الجهاز من الداخل بشكل جيد (انظر "تنظيف جهاز صنع القهوة")، إذا استمر عرض الرسالة على الشاشة بعد التنظيف، الرجاء الإتصال بمركز الخدمة.

الرسالة	الشرح	ماذا تفعل
املا الوعاء	خزان الماء فارغ أو غير مثبت بشكل صحيح	املاً خزان الماء وقم بتثبيته بحسب التعليمات.
البن ناعم جداً، اضبط المطحنة واضغط موافق OK	خزان الماء ملوث أو مغطى بطبقة من الكلس	اشطف أو نظف خزان الماء من الكلس
البن ناعم جداً، اضبط المطحنة واضغط موافق OK	تندفق القهوة بشكل بطيء جداً	أدر مقبض ضبط مستوى الطحن درجة واحدة باتجاه عقارب الساعة.
البن ناعم جداً، اضبط المطحنة واضغط موافق OK	الجهاز لا يستطيع إعداد القهوة	ضع الحاوية تحت فوهة ضخ الماء الساخن واضغط على مفتاح الماء الساخن الذي يعمل باللمس (13)
قم بتفريغ وعاء فضلات البن	وعاء فضلات البن ممتلئ	قم بتفريغ وتنظيف وإعادة خزان فضلات البن إلى مكانه.
أدخل وعاء فضلات البن	لم يتم إعادة وعاء فضلات البن بعد تنظيفه	افتح باب الخدمة وأدخل وعاء وعاء فضلات البن
أضف البن المطحون	لم يتم وضع البن المطحون في القمع بعد اختيار وظيفة الطحن	ضع البن المطحون كما هو موضح في "تحضير قهوة اسبريسو باستخدام البن المطحون"
املاً خزان البن	لا يوجد حبوب قهوة داخل وعاء حبوب البن	ملاً وعاء حبوب البن اتصل بفني الخدمة المعتمد
أزل التكلس	إذا كان صوت طحن البن عال جداً، هذا يعني وجود حجر صغير بين حبوب القهوة عمل على تعطيل عملية الطحن	يجب القيام بدورة إزالة الكلس بالسرعة الممكنة (انظر "تنفيذ برنامج إزالة التكلس").
أغلق الباب	باب الخدمة مفتوح	أغلق باب الخدمة. إذا لم تستطع إغلاق باب الخدمة، تحقق من تثبيت وحدة التخمر بشكل صحيح (انظر "تنظيف وحدة التخمر").

تنظيف الفوهات

قم بتنظيف الفوهات على وعاء الحليب في كل مرة تقوم بها بتسخين الحليب أو صنع الكابتشينو. وإلا، ستتصلب بقايا الحليب.

- ضع وعاء تحت أنبوب موزع الحليب واضغط على زر CLEAN (N3) الموجود على وعاء الحليب لمدة 5 ثواني على الأقل. يظهر على الشاشة ! CLEANING

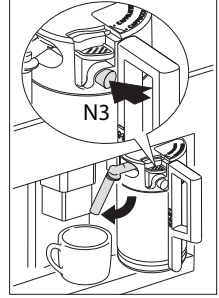

تحذير! خطر الاحتراق من تسرب البخار والماء الساخن من أنبوب موزع الحليب.



ملاحظات

- إذا لم يتم وضع وحدة التخمير في مكانها بشكل صحيح، فلن يغلق باب الخدمة.
- إذا كان من الصعب إدخال وحدة التخمير، فيجب وضعها بالارتفاع المناسب (قبل إدخالها) وذلك بالضغط على وحدة التخمير بقوة من الأعلى والأسفل معاً.
- إذا كان من الصعب إدخال وحدة التخمير:
- اتركها خارج الجهاز، ضع صينية التجميع، أغلق باب الخدمة، ضع مفتاح التبديل الرئيسي الموجود على الجزء الخلفي من الجهاز على وضعية إيقاف التشغيل off ثم إلى تشغيل on مرة أخرى.
- انتظر حتى تنطفئ الأضواء، ثم افتح الباب، أزل صينية التجميع وأعد وحدة التخمير إلى مكانها.
- أعد وحدة التخمير وكذلك حاوية حبوب القهوة إلى مكانها.
- أغلق باب الخدمة.

تنظيف حاوية الحليب (N)

قم دائماً بتنظيف الأنابيب الموجودة داخل حاوية الحليب عند إعداد الحليب. إذا كان لا يزال هناك حليب في الحاوية، لا تتركها خارج الثلاجة لمدة أطول من الضرورة القصوى. قم بتنظيف الحاوية في كل مرة تقوم فيها بإعداد الحليب كما هو موضح في فصل إعداد الكابتشينو .

يمكن غسل جميع المكونات في غسالة الأطباق، بوضعها في السلة العلوية من غسالة الأطباق.

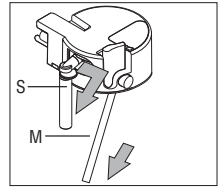
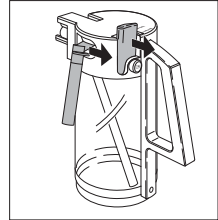

1. قم بتدوير غطاء حاوية الحليب باتجاه عقارب الساعة ثم قم بإزالته.
2. قم بإزالة فوهة ضخ الحليب (S) وأنبوب الشفط (M).
3. قم بإزالة منظم رغوة الحليب (F) بسحبه إلى الخارج.
4. اغسل جميع المكونات جيداً بالماء الساخن ومنظف الغسيل السائل المعتدل. تأكد من عدم وجود بقايا حليب داخل الثقوب (H) والشقوق (G) على الحافة الناعمة من منظم رغوة الحليب (F).
5. تأكد من عدم انسداد أنبوب الشفط والفوهة ببقايا الحليب.
6. أعد منظم رغوة الحليب، وفوهة الحليب وأنبوب الشفط إلى أماكنها.
7. أعد غطاء حاوية الحليب إلى مكانه.

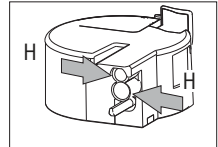
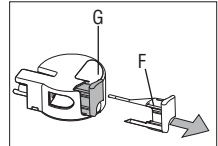

تنظيف وحدة التخمر

يجب تنظيف وحدة التخمر بانتظام لتجنب تراكم قشور القهوة والتي يمكن أن تتسبب في حدوث خلل بعمل الجهاز.

يمكن إزالة وحدة التخمر فقط في حال عدم تشغيل الجهاز بالضغط على زر/on stand by (Aa). إلا، يمكن أن يتضرر جهاز صنع القهوة بشكل بالغ.

اتبع الخطوات التالية:

1. قم بإيقاف تشغيل الجهاز بالضغط على زر/on stand by (Aa) (لا تقم بإيقاف تشغيل مفتاح التبديل الرئيسي أو فصله عن التيار الكهربائي) وانتظر حتى تنطفئ الشاشة.
2. افتح باب الخدمة.
3. قم بإزالة صينية التجميع وحماية فضلات القهوة.
4. اضغط على زري التحرير الحمرابين باتجاه الداخل وبنفس الوقت اسحب وحدة التخمر إلى الخارج.

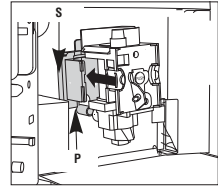
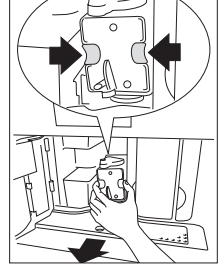

قم بتنظيف وحدة التخمر تحت الماء الجاري دون استخدام المنظفات. لا تقم أبداً بتنظيف وحدة التخمر في غسالة الأطباق.

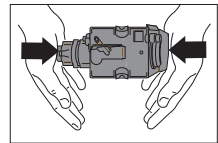

لا تستخدم منظف الغسيل السائل لتنظيف وحدة التخمر. فيمكن إزالة زيت التشحيم داخل المكبس.

5. انقع وحدة التخمر بالماء لمدة 5 دقائق، ثم اشطفها.
6. بعد التنظيف، قم باستبدال وحدة التخمر (L) بتحريكها ووضعها في الداعم الداخلي (S) واثبك (P) في الجزء السفلي، ثم ادفع رمز PUSH إلى الداخل تماماً حتى يستقر في مكانه.

ملاحظة! إذا كان من الصعب إدخال وحدة التخمر، يجب عليك أولاً إبعادها إلى جهة اليمين بالضغط عليها بقوة من الجزء السفلي والعلوي.

7. بمجرد إدخالها، تأكد بأن الزرين الحمرابين قد ارتفعا بسرعة إلى مكانهما، وإلا فسيكون من الصعب إغلاق باب الخدمة.
- الزرين الحمرابين قد ارتفعا بسرعة إلى مكانهما (A).
- الزرين الحمرابين لم يرتفعا بسرعة إلى مكانهما (B).
8. استبدل صينية التجميع ووعاء فضلات القهوة.
9. أغلق باب الخدمة.

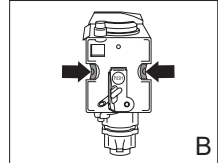
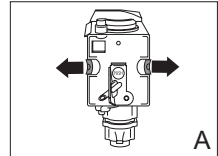

إزالة صينية التجميع (F):

1. افتح باب الخدمة.
2. قم بإزالة صينية التجميع وحاوية فضلات القهوة.
3. قم بتنظيف صينية التجميع وحاوية فضلات القهوة.
4. أعد صينية التجميع وحاوية فضلات القهوة.
5. أغلق باب الخدمة.

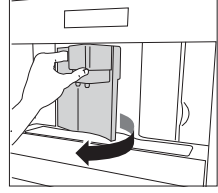

تنظيف خزان المياه (D)

1. قم بتنظيف خزان المياه بانتظام (مرة واحدة في الشهر) بقطعة قماش مبللة وقليل من منظف الغسيل السائل المعتدل.
2. قم بإزالة جميع آثار منظف الغسيل السائل.

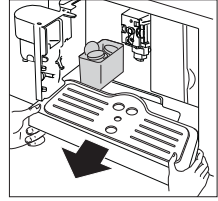

تنظيف فوهات الضخ

1. قم بتنظيف الفوهات بشكل دوري باستخدام الاسفنجة.
2. تحقق دائماً من عدم انسداد الفتحات الموجودة في جهاز صنع القهوة. إذا لزم الأمر، قم بإزالة رواسب القهوة بمسواك.

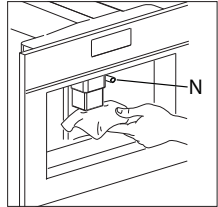

بقايا الحليب المتواجدة على الفوهة (N) وفي الحاوية قد يعيق العمل الصحيح للجهاز.

في كل مرة تستخدم فيها جهاز صنع القهوة، يجب إزالتها وتنظيف الفوهة باسفنجة.

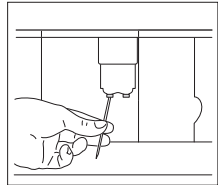

تنظيف قمع القهوة المطحونة

- تحقق دائماً (مرة كل شهر تقريباً) من عدم انسداد قمع القهوة المطحونة.

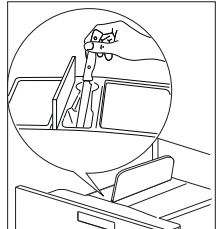

تنظيف جهاز صنع القهوة من الداخل

- تحقق دائماً (مرة كل الأسبوع تقريباً) بأن داخل الجهاز ليس متسخاً. إذا لزم الأمر، قم بإزالة رواسب القهوة باستخدام اسفنجة.
- قم بإزالة المخلفات باستخدام منظف بخاري.

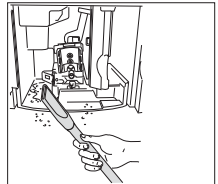

التنظيف

قبل القيام بأية عملية تنظيف، أطفئ الجهاز بالضغط على مفتاح التبديل الرئيسي (A) وفصل الجهاز عن التيار الكهربائي الرئيسي. لا تقم بتغطيس جهاز صنع القهوة في الماء.



تنظيف جهاز القهوة

لا تستخدم المذيبات أو الكاشطة المنظفات لتنظيف جهاز صنع القهوة. نفي قطعة قماش مبللة لينة بالغرض. لا تغسل أي من مكونات جهاز صنع القهوة في غسالة الأطباق.

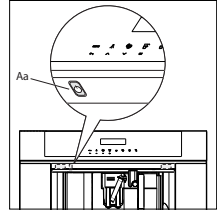

يجب تنظيف الأجزاء التالية من الجهاز بانتظام:

- حاوية فضلات القهوة (Q).
- صينية التجميع (F).
- خزان المياه (D).
- فوهات القهوة (H).
- قمع القهوة المطحونة (U).
- داخل الجهاز، الأجزاء التي يمكن الوصول إليها بعد فتح باب الخدمة (G).
- وحدة التخمير (L).

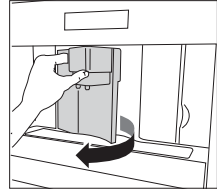

تنظيف حاوية فضلات القهوة (Q).

عندما يُعرض EMPTY WASTE COFFEE CONTAINER ، يجب تفريغ حاوية فضلات القهوة وتنظيفها.

للقيام بالتنظيف:

- قم بفتح باب الخدمة في الجهة الأمامية من الجهاز، أزل صينية التجميع وقم بتنظيفها.
- قم بتنظيف حاوية فضلات القهوة بشكل جيد.
- هام! عند إزالة صينية التجميع، يجب إفراغ حاوية فضلات القهوة دائماً.

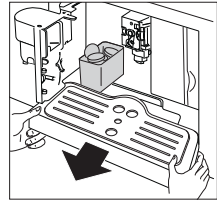

تنظيف صينية التجميع (F)

هام! إذا لم يتم إفراغ صينية التجميع قد يفيض الماء منها. هذا يمكن أن يؤدي إلى تضرر الجهاز. تم تزويد صينية التجميع بمؤشر (أحمر) يشير إلى مستوى الماء بداخلها. قبل أن يبرز (يرتفع) المؤشر من صينية التجميع، يجب أن يتم تفريغ وتنظيف صينية التجميع.

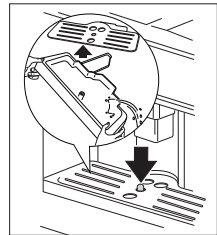

5. استخدم مفاتيح التمرير التي تعمل باللمس (5 و 7) لضبط الدقائق، ثم اضغط على المفتاح الذي يعمل باللمس (9) OK للتثبيت.

البداية الأوتوماتيكية

1. اضغط على مفاتيح التمرير التي تعمل باللمس (5 و 7) لتنشيط وظيفة البدء الأوتوماتيكي حتى يُعرض AUTO START على الشاشة.
2. اضغط على المفتاح الذي يعمل باللمس (9) OK للتثبيت. يظهر رمز ساعة clock على الشاشة.
3. اضغط على المفتاح الذي يعمل باللمس (3) Return للخروج من القائمة.
4. لإيقاف وظيفة البدء الأوتوماتيكي، اضغط على المفتاح الذي يعمل باللمس (2) MENU، ثم اضغط على مفاتيح التمرير التي تعمل باللمس (5 و 7) حتى يُعرض الجهاز رسالة بدء أوتوماتيكي AUTO START. اضغط على المفتاح الذي يعمل باللمس (9) OK. يظهر على الشاشة تثبيت CONFIRM. اضغط على المفتاح الذي يعمل باللمس (3) Return للإلغاء وسوف يختفي رمز ساعة clock.



التنبيه الصوتي

- هذا يفعل أو يلغي التنبيه الصوتي الصادر عن الجهاز في كل مرة يتم فيها الضغط على أيقونة أو يتم فيها ادراج/إزالة ملحقات.
- ملاحظة! التنبيه الصوتي نشط افتراضياً.**
1. اضغط على المفتاح الذي يعمل باللمس (2) MENU للدخول إلى القائمة ثم اضغط على مفاتيح التمرير التي تعمل باللمس (5 و 7) حتى يُعرض التنبيه الصوتي BUZZER.
 2. اضغط على المفتاح الذي يعمل باللمس (9) OK. يتم عرض تنبيه صوتي الرجاء التثبيت BUZZER PLEASE CONFIRM.
 3. اضغط على المفتاح الذي يعمل باللمس (3) Return للإلغاء أو المفتاح الذي يعمل باللمس (9) OK لتفعيل التنبيه الصوتي.
 4. اضغط على المفتاح الذي يعمل باللمس (3) Return للخروج من القائمة.

تعديل التباين

لزيادة أو تقليل تباين الشاشة، اتبع الخطوات التالية:

1. اضغط على المفتاح الذي يعمل باللمس (2) MENU للدخول إلى القائمة ثم مفاتيح التمرير التي تعمل باللمس (5 و 7) حتى يُعرض CONTRAST.
2. اضغط على المفتاح الذي يعمل باللمس (9) OK.
3. اضغط على مفاتيح التمرير التي تعمل باللمس (5 و 7) حتى يتم الوصول إلى التباين المرغوب. يشير شريط التقدم إلى مستوى التباين المختار.
4. اضغط على المفتاح الذي يعمل باللمس (9) OK للتثبيت.
5. اضغط على المفتاح الذي يعمل باللمس (3) Return مرة واحدة للخروج من الوظيفة أو مرتين للخروج من القائمة.

إعادة ضبط الجهاز إلى إعدادات قيم المصنع

هذه العملية تُعيد ضبط القيم التي تم تغييرها مسبقاً إلى إعدادات قيم المصنع. تتأثر الإعدادات أو البيانات المحفوظة بالتالي:

- كمية القهوة والماء والكابتشينو
- عسر المياه؛
- درجة حرارة القهوة.
- زمن التوقف عن العمل.
- زمن التشغيل
- التباين

يمكن إعادة ضبط إعدادات قيم المصنع الافتراضية على النحو التالي:

1. اضغط على المفتاح الذي يعمل باللمس (2) MENU واضغط على مفاتيح التمرير التي تعمل باللمس (5 و 7) حتى يظهر خيار القائمة RESET TO DEFAULT. قم بتثبيت خيار القائمة بواسطة المفتاح الذي يعمل باللمس (9) OK.



2. تعرض الشاشة الرجاء التثبيت PLEASE CONFIRM

3. قم بتأكيد خيار القائمة بالضغط على المفتاح (9) OK

ضبط الساعة

1. اضغط على المفتاح الذي يعمل باللمس (2) MENU للدخول إلى القائمة ثم مفاتيح التمرير التي تعمل باللمس (5 و 7) حتى يظهر اضبط الساعة SET CLOCK.
2. اضغط على المفتاح الذي يعمل باللمس (9) OK.
3. استخدم الأيقونات (B7) و (B8) لضبط الساعة، ثم اضغط على الأيقونة OK (B9) للتثبيت.
4. استخدم مفاتيح التمرير التي تعمل باللمس (5 و 7) لضبط الدقائق، ثم اضغط على المفتاح الذي يعمل باللمس (9) OK للتثبيت.
5. اضغط على المفتاح الذي يعمل باللمس عودة (3) RETURN للخروج من القائمة.

ضبط وقت البدء الأوتوماتيكي

هذه الوظيفة تعمل على برمجة الوقت الذي سيبدأ الجهاز عنده بالعمل أوتوماتيكياً.

1. تأكد من أنه تم ضبط الساعة على الجهاز.
2. اضغط على المفتاح الذي يعمل باللمس (2) MENU للدخول إلى القائمة ثم مفتاح التمرير التي تعمل باللمس (5 و 7) حتى يعرض وقت البدء START TIME.
3. اضغط على المفتاح الذي يعمل باللمس (9) OK.
4. استخدم مفاتيح التمرير التي تعمل باللمس (5 و 7) لضبط وقت بدء التشغيل الأوتوماتيكي، ثم اضغط على المفتاح الذي يعمل باللمس (9) OK للتثبيت.

14. أزل خزان الماء، واملأه بالماء النظيف. وضعه مرة أخرى في مكانه.
الجهاز الآن على استعداد للعمل مرة أخرى ويعود إلى آخر ضبط لوضع صنع القهوة.

إذا تمت مقاطعة دورة إزالة الكلس قبل انتهائها فإن الجهاز سيواصل عرض رسالة الحاجة لإزالة الكلس ويجب إعادة تشغيل دورة إزالة الكلس مرة أخرى من البداية.



عند عدم القيام بدورات إزالة الكلس بشكل منتظم فإن الضمان يعتبر لاغياً.

الشطف

إذا مضى أكثر من 2/3 دقيقة من تحضير آخر فنجان من القهوة، يجب عليك أولاً تشغيل نظام الشطف لتسخين وحدة التخمير. قم باختيار وظيفة الشطف من القائمة المناسبة. دع الماء يتدفق في وعاء التجميع الموجود تحتها. يمكنك استخدام هذا الماء الساخن لتسخين الفنجان الذي تريد استخدامه للقهوة. في هذه الحالة اترك الماء يتدفق ببساطة في الفنجان (ثم قم بإفراغه).



1. اضغط المفتاح الذي يعمل باللمس شطف (4) RINSE.
2. ويقوم الجهاز بدورة شطف أوتوماتيكية (يخرج القليل من الماء الساخن من الفوهة ويتجمع داخل وعاء التجميع الموجود تحتها).



إحصائيات

يمكنك أن تبحث عن قيم المعلومات التالية:

- عدد فناجين القهوة المعدة في الجهاز إلى تلك النقطة.
- عدد إجراءات إزالة الكلس التي تمت؛
- عدد فناجين الكابتشينو التي تم إعدادها.
- عدد لترات الماء.

يتم احتساب فناجان من القهوة المعدة بنفس الوقت فناجان من القهوة.

1. اضغط على المفتاح الذي يعمل باللمس (2) MENU واضغط على مفتاح التمرير الذي يعمل باللمس (5 و 7) حتى يظهر خيار القائمة STATISTICS. قم بتثبيت خيار القائمة بواسطة المفتاح الذي يعمل باللمس (9) OK.
2. يظهر عدد الفناجين التي تم إعدادها حتى الآن على الشاشة، على سبيل المثال، 135 فنجان من القهوة TOT. COFFEES 135
3. اضغط مع استمرار الضغط على مفتاح التمرير الذي يعمل باللمس (7) لإظهار عدد المرات التي أجريت لإزالة الكلس، مثلاً 5 عمليات إزالة تكلس، 5، TOT. DESCALES، كمية الماء TOTAL WATER وتبع ذلك عدد فناجين الكابتشينو المعدة، على سبيل المثال، TOT. CAPPUCCINO 135.

- التمرير التي تعمل باللمس (5 و 7) حتى يظهر خيار القائمة DESCAL .
اضغط المفتاح الذي يعمل باللمس موافق (9) OK لتثبيت القيمة المختارة.
3. تعرض الشاشة الرجاء التثبيت ! PLEASE CONFIRM ، اضغط المفتاح
الذي يعمل باللمس موافق (9) OK لتثبيت القيمة المختارة. يبدأ برنامج إزالة
التكلس.

- يعرض السطر العلوي من الشاشة أضف مزيل التكلس ADD
DESCALER و يرجى التثبيت PLEASE CONFIRM بالتناوب.
4. قم بتفريغ الماء من الوعاء، وصب المواد المزيله للتكلس الموجودة في الزجاجه
في الوعاء مع مراعات التعليمات على محتوى مزيل التكلس، ثم أضف الماء.
من أجل القيام بدورة لإزالة الكلس، يمكنك شراء المواد المزيله الكلس
من مركز الخدمات الفنية المعتمد.

تأكد من عدم ملامسة المادة المزيله للتكلس للأسطح
الحساسة للمواد الحامضية مثل الرخام، وحجر الجير
والأسطح المصقولة والسيراميكية.



5. ضع وعاء بسعة 2 لتر على الأقل تحت فوهة ضخ الماء الساخن.
6. اضغط المفتاح الذي يعمل باللمس موافق (9) OK. تعرض الشاشة إزالة
التكلس DESCALING . يتدفق مزيل التكلس من فوهة الماء الساخن.
سينفذ برنامج إزالة التكلس سلسلة من عمليات التشغيل والإيقاف المؤقت
الأوتوماتيكية لإزالة الكلس المترسب داخل جهاز صنع القهوة. بعد ما يقارب
30 دقيقة سيفرغ الماء من الوعاء، يعرض السطر العلوي من الشاشة تمت
إزالة التكلس PLEASE COMPLETE و الرجاء التثبيت CONFIRM
بالتناوب.

7. اضغط المفتاح الذي يعمل باللمس موافق (9) OK. تعرض الشاشة شطف،
املأ الوعاء RINSING, FILL TANK . الجهاز الآن على استعداد لعملية
الشطف بالماء النظيف.

8. قم بتفريغ الوعاء تحت فوهة الماء الساخن وضعه مرة أخرى تحت فوهة الماء
الساخن.

9. أزل وعاء تخزين الماء، واملأه بالماء النظيف.

10. أعد خزان المياه إلى مكانه مجدداً. تعرض الشاشة: الرجاء التثبيت
PLEASE CONFIRM .

11. اضغط المفتاح الذي يعمل باللمس موافق (9) OK. تبدأ عملية الشطف بالماء
المنظيف ويتدفق ماء الشطف من فوهة الماء الساخن. بعد بضع دقائق يفرغ
خزان المياه وتعرض الشاشة الرجاء التثبيت PLEASE CONFIRM .

12. اضغط المفتاح الذي يعمل باللمس موافق (9) OK. تعرض الشاشة اكتمل
الشطف الرجاء التثبيت RINSING COMPLETE CONFIRM .

13. اضغط المفتاح الذي يعمل باللمس موافق (9) OK. تعرض الشاشة تمت إزالة
التكلس PLEASE COMPLETE وبعدها املأ الخزان! FILL TANK .

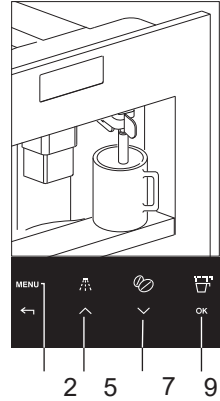

ضبط درجة حرارة القهوة

يمكنك الاختيار بين ثلاثة مستويات لدرجات الحرارة. تم تعريف درجات حرارة القهوة على النحو التالي:

- درجة حرارة منخفضة
- درجة حرارة متوسطة
- درجة حرارة مرتفعة



إعداد المصنع هو درجة حرارة مرتفعة. يمكنك تغيير هذا كما يلي:

1. اضغط على المفتاح الذي يعمل باللمس (2) MENU واضغط على مفاتيح التمرير التي تعمل باللمس (5 و 7) حتى يظهر خيار القائمة TEMPERATURE. اضغط على المفتاح الذي يعمل باللمس موافق OK (9) لتثبيت القيمة المختارة.
2. يظهر على الشاشة الإعداد الحالي. قم باختيار درجة حرارة أخرى بواسطة مفاتيح التمرير التي تعمل باللمس (5 و 7). عندما يتم عرض درجة الحرارة المرغوبة، اضغط على المفتاح الذي يعمل باللمس موافق OK (9) لتثبيت القيمة المختارة.

ضبط وقت إيقاف التشغيل

تم ضبط الجهاز في المصنع مسبقاً ليتوقف أوتوماتيكياً عن العمل بعد 30 دقيقة من إعداد آخر فنجان قهوة. لتغيير هذا الفاصل الزمني (الحد الأقصى 120 دقيقة)، اتبع الإجراءات التالية:

- مدة التوقف عن العمل أوتوماتيكياً AUTO SHUTOFF TIME 1/2 ساعة
- مدة التوقف عن العمل أوتوماتيكياً AUTO SHUTOFF TIME 1 ساعة
- مدة التوقف عن العمل أوتوماتيكياً AUTO SHUTOFF TIME 2 ساعة

يمكنك تغيير هذا كما يلي:

1. اضغط على المفتاح الذي يعمل باللمس (2) MENU واضغط على مفاتيح التمرير التي تعمل باللمس (5 و 7) حتى يظهر خيار القائمة AUTO SHUTOFF TIME. اضغط على المفتاح الذي يعمل باللمس موافق OK (9) لتثبيت القيمة المختارة.
2. قم باختيار زمن إيقاف تشغيل آخر بواسطة مفاتيح التمرير التي تعمل باللمس (5 و 7). عند يُعرض الوقت المرغوب، قم بتثبيته بالضغط على المفتاح الذي يعمل باللمس موافق OK (9).

تنفيذ برنامج إزالة التكلس

عندما تعرض الشاشة الرجاء إزالة التكلس! PLEASE DESCALE، يجب أن يتم إزالة التكلس من الجهاز.

1. ضع فوهة ضخ الماء الساخن.
2. اضغط على المفتاح الذي يعمل باللمس (2) MENU واضغط على مفاتيح

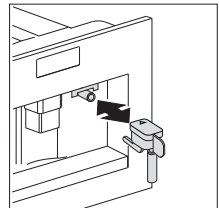

درجة عسر المياه

يتم عرض رسالة الحاجة لإزالة الكلس PLEASE DESCAL بعد أن تم ضبط الجهاز لفترة تجريبية في المصنع وتم حساب كمية الكلس القسوى المحتمل وجودها في الماء المستخدم. عند الحاجة يمكن تمديد هذه الفترة بحيث يتم عرض رسالة الحاجة إلى إزالة الكلس بشكل أقل، وذلك بإدخال القيمة الحقيقية لكمية الكلس في الماء المستخدم وذلك باتباع الإجراءات التالية:

1. أزل شريط اختبار صلابة الماء Total Hardness Test (المصقعة على دليل المستخدم). ثم ضع شريط الاختبار بالكامل في الماء لبضع ثواني. قم بإزالة الماء وانتظر مدة 30 ثانية تقريباً، إلى أن يتغير لونه ويظهر عدة نقاط حمراء. على سبيل المثال، إذا ظهر على شريط الاختبار ثلاثة مربعات حمراء، عندها يجب ضبط درجة مستوى المياه على 3.

إذا لم يعد لديك أي شريط لاختبار عسر الماء، يمكنك أن تجد معلومات عن ذلك في الجدول المدرج أدناه.



2. اضغط على المفتاح الذي يعمل باللمس (2) MENU واضغط على مفاتيح التمرير التي تعمل باللمس (5 و 7) حتى يظهر خيار القائمة WATER HARDNESS. اضغط المفتاح الذي يعمل باللمس موافق OK (9) لتثبيت القيمة المختارة.

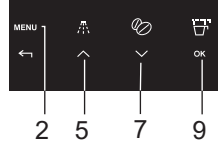

3. يظهر على الشاشة الإعداد الحالي. اضغط على مفاتيح التمرير التي تعمل باللمس (5 و 7) حتى يتم عرض مستوى عسر المياه. قم بتثبيت الخيار بواسطة المفتاح الذي يعمل باللمس OK. لقد تم الآن برمجة الجهاز للتنبيه بالحاجة لإزالة الكلس عند الضرورة، وفقاً لدرجة عسر الماء.

يمكن الحصول على معلومات عن درجة عسر المياه في منطقتك من السلطات المحلية المختصة. يمكنك الحصول على معلومات لضبط درجة عسر المياه لجهازك في الجدول أدناه



درجة عسر المياه للجهاز	درجة فرنسية fH	درجة المائيه dH
1	0 - 11 fH	0 - 6 dH
2	12 - 17 fH	7 - 13 dH
3	18 - 36 fH	14 - 20 dH
4	> 37 fH	> 21 dH

استخدام خيارات القائمة

تستخدم خيارات القائمة لتغيير وحفظ إعدادات المصنع للجهاز، وتشغيل البرامج والبحث عن المعلومات.

وهي:

- اللغة (انظر إعداد اللغة في الصفحة 19)
- إيقاف الوقت الأوتوماتيكي (انظر ضبط إيقاف الوقت في صفحة 21)
- ضبط الساعة
- وقت البدء (أوتوماتيكي)
- البدء الأوتوماتيكي
- درجة الحرارة (انظر ضبط درجة حرارة القهوة في الصفحة 21)
- درجة عسر المياه (انظر درجة عسر المياه في الصفحة 20)
- برنامج القهوة (انظر تغيير كمية القهوة في الصفحة 17)
- برنامج كابتشينو (انظر ضبط برنامج كابتشينو في الصفحة 15)
- الماء الساخن (انظر إعداد الماء الساخن في الصفحة 14)
- إزالة التكلس (انظر تنفيذ برنامج إزالة التكلس في الصفحة 21)
- إعادة التعيين إلى الافتراضي (انظر إعادة ضبط الجهاز إلى إعدادات قيم المصنع في الصفحة 24)
- الاحصائيات (انظر الإحصائيات في الصفحة 23)
- التنبيه الصوتي
- التباين

إذا لم تضغط موافق OK بعد تغيير الإعداد، يعود الجهاز أوتوماتيكياً إلى وضعية القهوة بعد 120 ثانية دون حفظ المدخلات.



للعودة إلى وضعية القهوة، اضغط على المفتاح الذي يعمل باللمس (3) Return.

ضبط إعدادات اللغة

يمكنك الاختيار بين عدة لغات.

يمكن اختيار لغة مختلفة على النحو التالي:

1. اضغط على المفتاح الذي يعمل باللمس MENU واضغط على مفاتيح التمرير الذي يعمل باللمس (5 و 7) حتى يظهر خيار القائمة CHOOSE LANGUAGE. قم بتنشيط خيار القائمة بواسطة المفاتيح التي تعمل باللمس (9) OK.
2. يظهر ضبط اللغة على الشاشة. اضغط على مفاتيح التمرير التي تعمل باللمس (5 و 7) حتى تظهر اللغة المرغوبة. عندما يتم عرض اللغة المرغوبة، قم بالتنشيط بالمفاتيح التي تعمل باللمس OK (9).

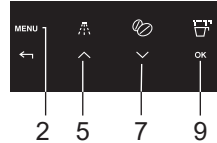

تنظيف الفوهات

قم بتنظيف الفوهات الموجودو على وعاء الحليب في كل مرة تقوم فيها بتسخين الحليب أو صنع الكابتشينو. وإلا، ستتصلب بقايا الحليب.

1. ضع وعاء تحت أنبوب موزع الحليب واضغط على زر (N3) CLEAN الموجود على وعاء الحليب لمدة 5 ثواني على الأقل. يظهر على الشاشة !CLEANING

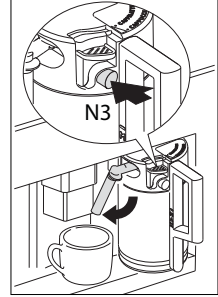

تحذير! خطر الاحتراق من تسرب البخار والماء الساخن من أنبوب موزع الحليب.



2. قم بإزالة وعاء الحليب وتنظيف الفوهات الموجودة على الجهاز بقطعة قماش مبللة.

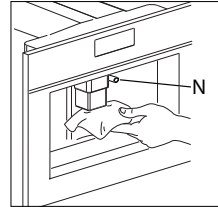

3. أعد تركيب فوهة ضخ الماء الساخن مرة أخرى.

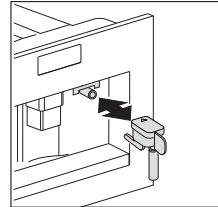

بعد الانتهاء من التنظيف، قم بإزالة وعاء الحليب ووضعه في الثلاجة، لأنه لا ينبغي أن يبقى الحليب خارج الثلاجة لفترة أطول من 15 دقيقة. انظر تنظيف فوهات الضخ ووعاء الحليب للحصول على معلومات حول تنظيف وعاء الحليب.



7. اضغط على المفتاح الذي يعمل باللمس (9) OK للثبيت أو المفتاح الذي يعمل باللمس (3) Return لإلغاء العملية.
8. اضغط على المفتاح الذي يعمل باللمس (3) Return مرتين للخروج من القائمة.

تغيير كمية القهوة

1. اضغط على المفتاح الذي يعمل باللمس (2) MENU لدخول القائمة.
2. اضغط على المفاتيح التي تعمل باللمس (7 و 5) Scroll حتى يتم عرض . PROGRAM CAPPUCCINO
3. اضغط على المفتاح الذي يعمل باللمس (9) OK للثبيت. يتم عرض . PROGRAM
4. اضغط على المفاتيح التي تعمل باللمس (7 و 5) Scroll حتى يتم عرض . COFFEE FOR CAPPUCC
5. اضغط على المفتاح الذي يعمل باللمس (9) OK مرة أخرى.
6. حدد كمية القهوة المرغوبة بالضغط على المفاتيح التي تعمل باللمس Scroll (5 و 7). يعرض شريط التقدم كمية القهوة المختارة.
7. اضغط على المفتاح الذي يعمل باللمس (9) OK للثبيت أو المفتاح الذي يعمل باللمس (3) Return لإلغاء العملية.
8. اضغط على المفتاح الذي يعمل باللمس (3) Return مرتين للخروج من القائمة.

10. تتدفق القهوة من الجهاز.
11. الكابتشينو الآن جاهز. قم بوضع السكر حسب الذوق، وحسب الرغبة، رش بعض بودرة الكاكاو على الرغوة.

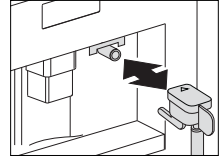

ملاحظات

- بينما يتم صنع الكابتشينو، يمكن مقاطعة تدفق رغوة الحليب أو القهوة بالضغط على المفتاح الذي يعمل باللمس (12) Cappuccino deliver.
- إذا فرغ الحليب في الوعاء أثناء تدفق رغوة الحليب، قم بإزالة الوعاء وإضافة الحليب. ثم قم بإعادة توصيله واضغط على المفتاح الذي يعمل باللمس (12) Cappuccino deliver لصنع الكابتشينو مرة أخرى.
- من أجل الحرص على نظافة وصحة رغوة الحليب بشكل تام، قم بتنظيف الدوائر الموجودة على غطاء وعاء الحليب دائماً بعد صنع الكابتشينو. تومض PRESS CLEAN على شاشة العرض.
- ضع فنجان تحت فوهة الحليب.
- اضغط على زر تنظيف CLEAN الموجود على الغطاء (N3) واستمر بالضغط لمدة 5 ثواني على الأقل لبدء عملية التنظيف. يعرض الجهاز رسالة CLEANING فوق شريط التقدم. لا يجب رفع يدك عن زر التنظيف CLEAN حتى يكتمل الشريط مشيراً إلى انتهاء التنظيف. عندما يتم تحرير زر التنظيف CLEAN، تتوقف العملية. بعد التنظيف، قم بإزالة وعاء الحليب وضعه في الثلاجة. لا ينبغي ترك الحليب خارج الثلاجة لأكثر من 15 دقيقة.
- لتغيير كمية القهوة أو رغوة الحليب الذي يقدمها (يصنعها) الجهاز أوتوماتيكياً في الفنجان، تابع كما هو موضح في فصل تغيير كمية القهوة والحليب لصنع الكابتشينو.

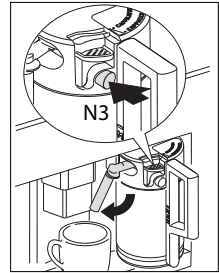
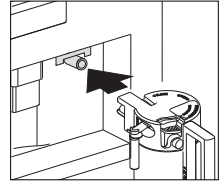

تغيير كمية الحليب والقهوة لصنع الكابتشينو

تم ضبط الجهاز افتراضياً لتقديم كمية قياسية من الكابتشينو أوتوماتيكياً. لتغيير هذه الكميات، اتبع الخطوات التالية:

تغيير كمية الحليب

1. املأ وعاء الحليب إلى مستوى الحد الأقصى المبين على الوعاء.
2. اضغط على المفتاح الذي يعمل باللمس (2) MENU لدخول القائمة.
3. اضغط على المفاتيح التي تعمل باللمس (5 و 7) Scroll حتى يتم عرض PROGRAM CAPPUCINO.
4. اضغط على المفتاح الذي يعمل باللمس (9) OK للتثبيت. يتم عرض PROGRAM.
5. اضغط على المفتاح الذي يعمل باللمس (9) OK مرة أخرى.
6. حدد كمية الحليب المرغوبة بالضغط على المفاتيح التي تعمل باللمس Scroll (5 و 7). يعرض شريط التقدم كمية الحليب المختارة.

تغيير كمية الماء الساخن

- تم ضبط الجهاز مسبقاً لإعداد 150ملتر من الماء الساخن أوتوماتيكياً. لتغيير هذه الكميات. اتبع الخطوات التالية:
1. ضع وعاء تحت فوهة الماء.
 2. اضغط على مفتاح (2) MENU الذي يعمل باللمس للدخول إلى القائمة.
 3. اضغط على مفاتيح التمرير التي تعمل باللمس (5و7) حتى تعرض الشاشة برنامج الماء الساخن PROGRAM HOT WATER .
 4. اضغط على المفتاح الذي يعمل باللمس (9) OK للتثبيت.
 5. حدد كمية الماء المرغوبة بالضغط على مفاتيح التمرير التي تعمل باللمس (5و7). يعرض شريط التقدم كمية الماء المرغوبة.
 6. اضغط على المفتاح الذي يعمل باللمس (9) OK للتثبيت أو المفتاح الذي يعمل باللمس (3) Return لإلغاء العملية.
 7. اضغط على المفتاح الذي يعمل باللمس (3) Return للخروج من القائمة.
 8. تم الآن برمجة الجهاز بالإعدادات الجديدة وهو جاهز للعمل.

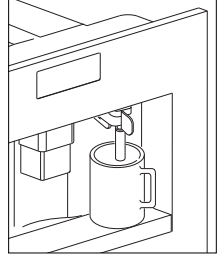

صنع الكابتشينو

- تم ضبط الجهاز مسبقاً لإعداد (صنع) معيار واحد من الكابتشينو أوتوماتيكياً.
1. قم باختيار نكهة القهوة التي تريد استخدامها لصنع الكابتشينو بالضغط على المفتاح الذي يعمل باللمس (6) Coffee strength .
 2. أزل غطاء وعاء الحليب.
 3. املأ الوعاء بـ 100غم من الحليب لكل فنجان كابتشينو تريد تحضيره. لا تتجاوز أبداً علامة الحد الأقصى (MAX) (ما يعادل 750ملتر تقريباً) الموجودة على الوعاء. من الناحية المثالية استخدم الحليب الدسم أو قليل الدسم وبدرجة حرارة الثلجة (حوالي 5 درجات مئوية).
 4. تأكد من أنه تم إدخال أنبوب الامتصاص بشكل صحيح في عنصر الغسل المطاطي. ثم أعد غطاء وعاء الحليب.
 5. ضع منظم رغوة الحليب (N2) بين الكلمتين CAPPUCCINO و CAFFELATTE المطبوعتين على غطاء وعاء الحليب.
 6. يمكن تعديل كمية الرغوة بتحريك المنظم باتجاه الكلمة CAFFELATTE لرغوة أكثر كثافة. وتحريكه باتجاه الكلمة CAPPUCCINO تحصل على رغوة أقل كثافة.
 7. حرك فوهة الماء الساخن وقرب وعاء الحليب من الفوهة.
 8. ضع فوهة الحليب وضع فنجان كبير بما فيه الكفاية تحت فوهة ضخ القهوة والحليب.
 9. اضغط على المفتاح الذي يعمل باللمس Cappuccino deliver لتقديم الكابتشينو (12). يتم عرض CAPPUCCINO بعد بضعة ثواني، ستتدفق رغوة الحليب من فوهة الحليب داخل الفنجان الموجود في الأسفل (يتوقف التدفق أوتوماتيكياً).

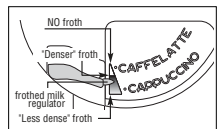
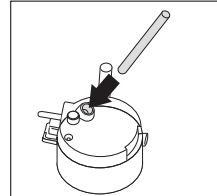
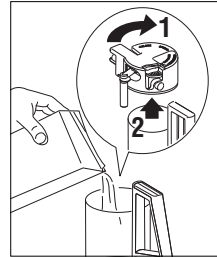

- القهوة باستخدام حبوب البن . يمكنك صنع فنجان واحد من القهوة فقط في وقت واحد بالضغط على المفتاح الذي يعمل باللمس (10) One cup deliver .
4. بعد استخدام الجهاز مع القهوة المسبقة الطحن، من أجل العودة لصنع القهوة باستخدام حبوب البن، قم بإبطال عمل وظيفة القهوة المسبقة الطحن بالضغط على المفتاح الذي يعمل باللمس (6) Coffee strength .

ملاحظات

- لا تقم بإضافة البن المطحون عندما يكون الجهاز مغطاً لتجنب تناثر البن داخل الجهاز.
- لا تقم أبداً بإضافة أكثر من معيار، وإلا فإن الجهاز لن يقوم بإعداد القهوة، استخدم فقط ملعقة التعيير المرفقة.
- قم بإضافة البن المسبق الطحن فقط في أجهزة صنع قهوة اسبريسو في القمع.
- إذا تم استخدام أكثر من معيار واحد من البن المسبق الطحن وانسد القمع، ادفع البن إلى الأسفل بواسطة سكين ثم أزل ونظف وحدة التخمير والجهاز كما هو موضح في فصل تنظيف وحدة التخمير . Cleaning the brewing unit .

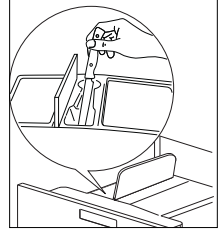
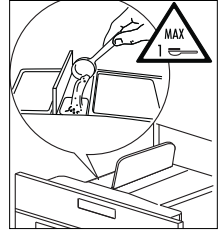

إعداد الماء الساخن

يمكن استخدام الماء الساخن لتدفئة الفناجين وصنع المشروبات الساخنة، مثل الشاي وباكتيات (ظروف) الحساء.

تحذير! تسرب الماء الساخن يمكن أن يؤدي إلى الحروق! قم فقط بتفعيل فوهة الماء الساخن عندما يكون هناك وعاء تحتها.



1. وضع فوهة الماء الساخن في مكانها.
2. ضع وعاء تحت فوهة الماء الساخن.
3. اضغط على مفتاح الماء الساخن Hot water الذي يعمل باللمس (13). تعرض الشاشة ماء ساخن اضغط موافق HOT WATER PRESS OK .
4. اضغط على المفتاح الذي يعمل باللمس (9) OK . يتم تدفق الماء الساخن. يظهر على الشاشة ماء ساخن HOT WATER . بمجرد اكتمال تدفق كمية الماء الساخن المبرمجة، يتوقف التدفق أوتوماتيكياً.

تعرض الشاشة الرجاء الانتظار PLEASE WAIT ليضع ثواني. بعد ذلك يكون الجهاز على استعداد لصنع القهوة مرة أخرى ويظهر على شاشة العرض آخر إعداد قهوة مختارة.

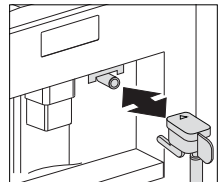

3. يظهر شريط على شاشة العرض، الذي يمكن تكبيره أو تصغيره. هذا يمثل كمية ملء الفنجان. يمكن اختيار كمية مختلفة باستخدام مفاتيح التمرير التي تعمل باللمس (5 و7) في 10 خطوات. يشير الشريط الكامل بأنه تم ضبط الحد الأقصى لكمية ملء الفنجان وهو 220 مللتر.
 4. قم باختيار الكمية المرغوبة لملء الفنجان وقم بتثبيت ذلك بالمفتاح الذي يعمل باللمس (9) OK لبرمجة هذا الإعداد. إذا لم تضغط على المفتاح الذي يعمل باللمس (9) OK، يعود الجهاز أوتوماتيكياً إلى وضعية القهوة بعد 120 ثانية دون حفظ الإعداد.
- بعد برمجة الشاشة تعود أوتوماتيكياً إلى خيار القائمة لضبط كمية ملء الفنجان. من أجل العودة إلى وضعية القهوة على الفور، اضغط على المفتاح الذي يعمل باللمس (2) MENU مرتين أو انتظر 120 ثانية تقريباً حتى يعود الجهاز أوتوماتيكياً إلى وضعية القهوة.

ضبط مستوى الطحن

إذا تدفقت القهوة بسرعة كبيرة أو ببطء كبير (بشكل قطرات)، يمكنك تغيير مستوى الطحن.

يمكنك تغيير مستوى الطحن فقط أثناء عملية الطحن. وإلا، فإنه يمكن أن يتضرر جهاز القهوة.

1. أدر المقبض بعكس اتجاه عقارب الساعة للحصول على قهوة أكثر نعومة، وأبطأ تدفقاً وقهوة مع رغوة.
2. أدر المقبض باتجاه عقارب الساعة للحصول على قهوة أكثر خشونة وأسرع تدفقاً (ليس بشكل قطرة في كل مرة).

ستلاحظ هذه التعديلات بشكل واضح بعد إعداد فنجانين من القهوة على الأقل.

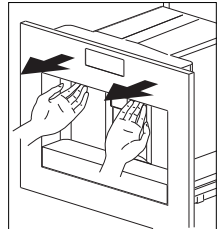
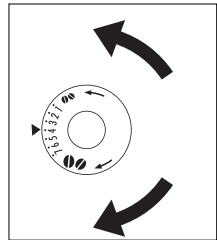
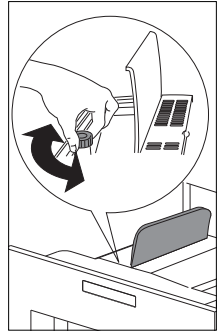

إعداد قهوة اسبريسو باستخدام البن المطحون.

1. اضغط على المفتاح (6) Coffee strength الذي يعمل باللمس وقم باختيار PRE-GROUND.
2. اسحب الجهاز خارجاً باستخدام المقابض.
3. ارفع الغطاء الأوسط وضع معيار ملعقة واحدة من البن المطحون في القمع وادفع الجهاز إلى الداخل إلى مكانه وتابع كما هو موضح في فصل صنع

إلى أن يتم تنظيف وعاء تخزين فضلات البن. للقيام بتنظيف وعاء تخزين البن المطحون، قم بفتح باب الخدمة في الجهة الأمامية وذلك بسحب فوهة ضخ القهوة، أزل صينية التجميع، وقم بنفريغ وتنظيف الوعاء.

هام!

قم دائماً بإزالة صينية التجميع بالكامل، لتجنب سقوطها عند إزالة وعاء تخزين البن المطحون. قم بنفريغ وعاء تخزين البن، ونظفه جيداً، وتأكد من إزالة جميع المخلفات المترسبة في القاع.

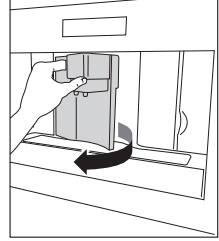

في كل مرة تقوم فيها بإزالة صينية التجميع، يجب أيضاً تفريغ خزان فضلات البن، حتى لو لم يكن ممتلئاً بالكامل. عندما لا تقوم بذلك فإنه يمكن عند إعداد القهوة مجدداً أن يتجاوز البن داخل وعاء التخزين الحد الأقصى ويوقف عمل الجهاز.

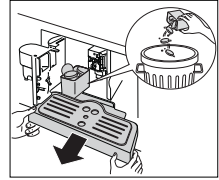

لا تقم أبداً بإزالة وعاء تخزين المياه عندما قيام الجهاز بسكب القهوة. وإلا فإن الجهاز لن يكون قادراً على صنع القهوة. إذا تعطل الجهاز، لا تقم بالاتصال بمركز الخدمة على الفور، ولكن انظر أولاً إلى دليل استكشاف الأخطاء وإصلاحها. إذا لم يساعد هذا، قم بالاتصال بخدمة العملاء.



تغيير كمية القهوة

تم ضبط الجهاز مسبقاً لإعداد الكميات التالية من القهوة أوتوماتيكياً:

- قهوة اسبريسو
- فنجان صغير
- فنجان متوسط
- فنجان كبير
- كوب كبير (MUG)

لتغيير هذه الكميات، اتبع الإجراءات التالية:

1. اضغط على المفتاح الذي يعمل باللمس (2) MENU واضغط على مفتاح التمرير Scroll الذي يعمل باللمس (5 و7) حتى يظهر خيار القائمة PROGRAM COFFEE. قم بتثبيت خيار القائمة بواسطة المفتاح الذي يعمل باللمس (9) OK.
2. قم باختيار حجم الفنجان الذي تريد تغييره بواسطة مفاتيح التمرير التي تعمل باللمس (5 و7). عندما يتم عرض حجم الفنجان المرغوب، قم بالتثبيت بواسطة المفتاح الذي يعمل باللمس (9) OK.

- يقوم الجهاز الآن بطحن حبوب البن وتبدأ القهوة بالتدفق في الفجان.
- عندما يتم تقديم كمية القهوة المطلوبة، يتوقف الجهاز عن إعداد القهوة أوتوماتيكياً ويعيد فضلات حبوب البن إلى وعاء الفضلات المخصص.
- بعد بضع ثواني، يكون الجهاز جاهزاً للاستخدام مرة أخرى.
- لإيقاف عمل الجهاز، اضغط على زر تشغيل / إيقاف (Aa) / ON – OFF انظر الصفحة (5). قبل توقّف الجهاز عن العمل، سيقوم الجهاز بدورة شطف أوتوماتيكية احرص على تجنّب الاحتراق.
- إذا تم تدفق القهوة بشكل قطرات أو لم تتدفق مطلقاً، قم بتدوير مقبض منظم تعبير خشونة الطحن بنقرة واحدة باتجاه عقارب الساعة (انظر تعبير خشونة الطحن) حرّك بنقرة واحدة في كل مرة إلى أن يتم تدفق القهوة بالشكل المرغوب.
- إذا تم تدفق القهوة بسرعة كبيرة، وكانت الرغوة قليلة (لا تلي ذوقك)، قم بتدوير المقبض بنقرة واحدة بعكس اتجاه عقارب الساعة). تجنب تدوير منظم خشونة الطحن بشكل مفرط، لأنه يمكن تدفق القهوة بشكل قطرات عند إعداد فجانين من القهوة.

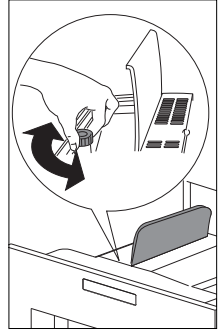

نصائح لإعداد قهوة أكثر سخونة

- بعد انقضاء 3 دقائق من تحضير آخر فجان من القهوة، يمكنك إعادة تسخين وحدة التحمير باستخدام إعداد القائمة الشطف RINSING (انظر الشطف).
- اترك بعض الماء الساخن يتدفق في وعاء التجميع أو استخدم هذا الماء لتسخين فجان القهوة (والذي ستقوم بتفريغ الماء منه قبل إعداد القهوة).
- لا تستخدم الفجانين ذات السماكة الزائدة، لأنها سوف تمتص الكثير من الحرارة.
- يمكن إيقاف عملية تدفق القهوة بالضغط على تقديم فجان واحد من القهوة اضغط على المفتاح (10) أو تقديم فجانين من القهوة اضغط على المفتاح (11) مرة أخرى، أو باختبار فجان اسبريسو مع نوع / كمية القهوة اضغط على المفتاح (8).
- بعد انتهاء تدفق القهوة (يصل شريط التقدم إلى 100%)، يمكنك زيادة كمية القهوة بالضغط مع استمرار الضغط على كوب واحد من القهوة اضغط على المفتاح حتى يتم الوصول إلى كمية القهوة المرغوبة.
- عندما تعرض الشاشة رسالة املاّ وعاء التخزين FILL TANK يجب ملء الوعاء بالماء وإلا لن يقوم الجهاز بإعداد القهوة.
- من الطبيعي أن يتبقى القليل من الماء في وعاء التخزين عند عرض الرسالة.
- بعد إعداد 14 فجان مفرد من القهوة (أو 7 فجانين مزدوجة) يعرض الجهاز رسالة قم بتفريغ وعاء تخزين فضلات البن المطحون EMPTY GROUNDS CONTAINER . هذا يُشير إلى امتلاء وعاء تخزين البن ويجب أن يتم تفريغه وتنظيفه.
- يقوم الجهاز بحساب عدد فجانين القهوة التي تم إعدادها. ما دام وعاء فضلات القهوة غير نظيف، سيستمر عرض هذه الرسالة ولن يقوم الجهاز بإعداد القهوة

املاً خزان الماء فقط بالمياه الباردة. لا تقم بملئه أبداً بأية سوائل أخرى مثل المياه المعدنية أو الحليب.

لتجنب تعطل الجهاز، لا تقم أبداً بملء البن المطحون، البن المجمد، أو حبوب البن المغسلة بالكرايميل أو أي شيء آخر يمكن أن يضر بالجهاز.



- عند استخدام الجهاز لأول مرة، يجب عمل 4-5 فناجين من القهوة و 4-5 فناجين من الكابتشينو قبل أن يعطي الجهاز نتائج مرضية.
- في كل مرة تقوم فيها بتشغيل جهاز صنع القهوة بواسطة المفتاح الرئيسي (A)، يقوم الجهاز بدورة تشخيص ذاتية SELF-DIAGNOSIS ثم ينطفئ. لإعادة تشغيله، قم بالضغط على زر تشغيل / إيقاف مؤقت بواسطة المفتاح (Aa).



طريقة العمل

إعداد القهوة (باستخدام حبوب البن)

- تم إعداد الجهاز مسبقاً لإعداد القهوة بنكهة طبيعية. يمكنك أيضاً اختيار قهوة مخففة جداً، ومخففة، ومركزة أو مركزة جداً. يوجد أيضاً اختبار قهوة مسبقة الطحن.
- لاختيار النكهة المرغوبة، اضغط عدة مرات على المفتاح الذي يعمل باللمس لتحديد قوة القهوة (6) Coffee strength. سيظهر على شاشة العرض نكهة القهوة المطلوبة.
- 1. ضع فنجان واحد تحت فوهة الضخ لإعداد فنجان واحد من القهوة أو ضع 2 فنجان لإعداد فنجانين من القهوة.
- 2. لإعداد قهوة مع رغوة، قم بخفض الفوهات لتقترب من الفناجين بقدر الإمكان.
- 3. اضغط على نوع القهوة بواسطة المفتاح الذي يعمل باللمس (8) لتحديد نوع القهوة:
 - قهوة اسبريسو
 - فنجان صغير
 - فنجان متوسط
 - فنجان كبير
 - كوب كبير (MUG)
- 4. اضغط على المفتاح الذي يعمل باللمس (10) إذا كنت ترغب في تقديم فنجان واحد من القهوة وعلى المفتاح الذي يعمل باللمس (11) إذا كنت ترغب في تقديم فنجانين من القهوة.

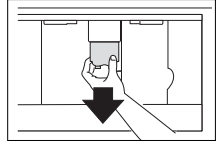
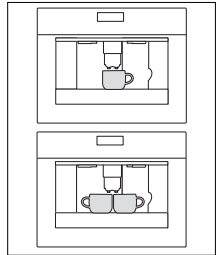
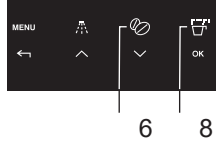

التحضير

في المرة الأولى التي تقوم فيها بتشغيل الجهاز بالمفتاح الرئيسي (انظر A الصفحة 5) وفي كل مرة يتم فيها التوصيل إلى التيار الكهربائي، يقوم الجهاز بعملية تشخيص ذاتية. ثم ينطفئ. لإعادة تشغيله، قم بالضغط على زر تشغيل/إيقاف مؤقت (انظر الشكل 1) على الجهة اليسرى تحت لوحة التحكم.

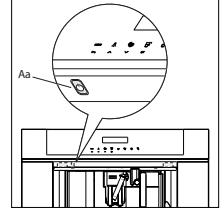

- تم استخدام القهوة لاختبار الجهاز في المصنع وبالتالي فإنه من الطبيعي تماما أن يكون هناك آثار للقهوة في الطاحونة.
- قم بضبط إعدادات عسر الماء بأسرع وقت ممكن وفقاً للتعليمات في فصل ضبط عسر الماء .

1. قم بتوصيل الجهاز إلى التيار الكهربائي الرئيسي.
2. قم بتشغيل الجهاز بواسطة المفتاح الرئيسي (انظر A الصفحة 5).
3. قم بتشغيل الجهاز بواسطة الزر تشغيل/إيقاف مؤقت (انظر Aa).
4. اضبط اللغة المرغوبة.



- قم باختيار اللغة المطلوبة باستخدام مفاتيح التمرير التي تعمل باللمس (5 و 7). عندما يظهر على شاشة العرض رسالة اضغط (OK) لاختيار اللغة الإنجليزية، استمر بالضغط على المفتاح الذي يعمل باللمس موافق OK ((9). إذا قمت بضبط اللغة الخاطئة، اتبع التعليمات الموجودة في فصل إعداد اللغة. إذا كانت لغتك غير متوفرة، اختر واحدة من تلك المعروضة. تشير التعليمات إلى إصدار اللغة الإنجليزية. ثم اتبع التعليمات التي تظهر:
- 5. بعد 5 ثواني، سيعرض الجهاز رسالة ENGLISH INSTALLED .
- قم بإزالة خزان الماء، قم بشطفه وملئه بالمياه العذبة دون أن تتجاوز خط MAX عند ملء الوعاء.
- قم بإعادة خزان الماء مرة أخرى، وادفعه داخلاً بقدر المستطاع.

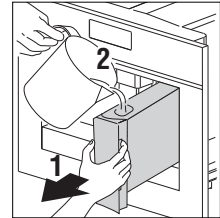

6. ضع فنجان تحت فوهة المياه الساخنة (إذا لم يتم تركيب فوهة المياه، سيعرض الجهاز الرسالة INSERT WATER SPOUT .
- يعرض الجهاز رسالة ماء ساخن اضغط موافق HOT WATER PRESS OK . اضغط على المفتاح الذي يعمل باللمس موافق (9) OK ويعد بضع ثواني يخرج القليل من الماء من الفوهة.

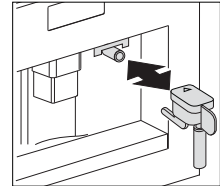

7. يعرض الجهاز رسالة التوقف عن العمل الرجاء الانتظار TURNING OFF PLEASE WAIT ويعدّها يتوقف الجهاز عن العمل.
8. اسحب الجهاز خارجاً باستخدام المقابض الخاصة، قم بفتح الغطاء ومل الحاوية بحبوب البن، ثم أغلق الغطاء وأعد الجهاز إلى مكانه.

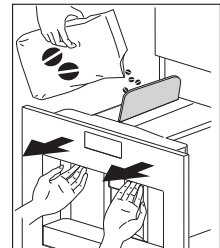

- لا تتكئ أو تتعلق بالجهاز عند إخراجِه من خزانة المطبخ ولا تقم بوضع أشياء ثقيلة أو غير مستقرة على الجهاز.
- يمكن تثبيت هذا الجهاز فوق فرن غطس، إذا كان الفرن مزود بمروحة تبريد من الخلف (طاقة الميكروويف القصوى: 3 كيلو واط).
- الشركة المصنّعة غير مسؤولة عن أي ضرر ناتج عن الاستخدام السيء، والغير الصحيح، أو الغير عقلائي للجهاز.
- خلال استخدام الجهاز، لا تلمس الأسطح الساخنة. بل استخدم المقابض والأزرار المشار إليها.
- في حال انقطاع التيار الكهربائي، تأكد من أن الجهاز غير موصول إلى شبكة التيار الكهربائي الرئيسي. قم بتدوير مفتاح التيار الكهربائي الرئيسي الموجود في الجهة اليمنى (خلف اللوحة الأمامية) إلى 0. راجع قسم الخدمة لإجراء الإصلاحات.
- استخدم فقط قطع الغيار الأصلية. خلاف ذلك يمكن أن يحد من سلامة الجهاز.
- لا تضع الأشياء التي تحتوي على سوائل، أو مواد قابلة للاشتعال أو قابلة للتآكل فوق الجهاز.
- استخدم حامل الأكسسوارات لوضع مكونات القهوة (على سبيل المثال حبوب البن).
- لا تلمس الجهاز ويداك مبللتان.
- اسحب الكابل الكهربائي من مقبس الحائط مباشرة.
- اسحب القابس بيدك ولا تسحبه من الكابل. يمكن أن سيلحق به الضرر.
- لفصل الجهاز بشكل كامل، ضع (قم بتدوير) مفتاح التيار الكهربائي الرئيسي الموجود على جانب الجهاز إلى الوضعية 0 (off).



- ماكينات مزودة بكابل قابل للإزالة: تجنب رشات وتطاير الماء على موصل كابل التغذية أو على مقره على الجزء الخلفي من الجهاز.

للأسواق الأوروبية فقط:

- يمكن استخدام هذا الجهاز من قبل الأطفال الذين تتراوح أعمارهم بين 8 سنوات وما فوق ما لم تتم مراقبتهم أو توجيههم بكيفية استخدام الجهاز بطريقة سليمة وفهم الأخطار الناجمة والمرتبطة باستخدام هذا الجهاز ، لا يجوز تنظيف وصيانة الجهاز من قبل الأطفال إلا إذا كانوا أكبر من 8 سنوات وتمت مراقبتهم.
- يجب إبقاء الأطفال الذين تقل أعمارهم عن 8 سنوات بعيداً عن الجهاز والكابل الكهربائي.
- يمكن استخدام هذا الجهاز من قبل الأشخاص الذين يعانون من ضعف القدرات الجسدية والعقلية أو عدم وجود الخبرة والمعرفة الكافية، ما لم تتم مراقبتهم أو توجيههم بكيفية استخدام الجهاز بطريقة آمنة وفهم الأخطار الناجمة والمرتبطة باستخدام هذا الجهاز. يجب ألا يعيثر الأطفال بالجهاز. لا يجوز تنظيف وصيانة الجهاز من قبل الأطفال ما لم تتم مراقبتهم.
- يجب ألا يعيثر الأطفال بالجهاز.
- في حال عدم الاستخدام وقبل التنظيف، يجب فصل الجهاز عن التيار الكهربائي
- الأسطح التي تحمل هذا الرمز تصبح ساخنة أثناء الاستخدام (الرمز موجود في بعض الموديلات).
- تم تصميم هذا الجهاز للاستخدام المنزلي فقط (حوالي 3000 فنتان سنوياً). وتُعتبر أية استخدامات أخرى غير سليمة ولا يغطي الضمان مثل هذه الحالات.
- تم تصميم هذا الجهاز لإعداد "قهوة إسبريسو" و "تسخين المشروبات". قم باستخدامه بحذر لتجنب الحروق الناتجة عن الماء أو عن البخار المنبعث أو بسبب الاستخدام الغير صحيح.



ما يجب الانتباه له

- تحذير: ترتفع درجة حرارة الجهاز والأجزاء التي يمكن الوصول إليها أثناء الاستخدام. يجب أخذ الحيطة لتجنب لمس عناصر التسخين.
- يخضع سطح عنصر التسخين لحرارة متبقية بعد الاستخدام والأجزاء الخارجية من الجهاز قد تبقى ساخنة لبضع دقائق، حسب الاستخدام.
- ليس الهدف من هذه الأجهزة استخدامها من قبل أشخاص (بما فيهم الأطفال) يعانون من ضعف القدرات الجسدية والعقلية أو عدم وجود الخبرة والمعرفة الكافية. ما لم تتم مراقبتهم أو توجيههم بكيفية استخدام الجهاز من جانب الشخص المسؤول عن سلامتهم.
- انتبه: للموديلات المزودة بأسطح زجاجية، لا تستخدم الجهاز إذا كان هذا السطح مشقوقاً أو مخدوشاً.
- يجب أن يتم توجيه الأطفال للتأكد من عدم اللعب بالجهاز.
- لا يجوز تنظيف وصيانة الجهاز من قبل الأطفال ما لم تتم مراقبتهم.
- تنبيه: من أجل تنظيف الجهاز لا تستخدم منظفات قاعدية والتي قد تُتلفه: استخدم قطعة قماش لينة، وعندما يلزم، منظف محايد.
- لا تقم أبداً بتغطيس الجهاز بالماء.
- قم بإجراء عملية تنظيف جميع المكونات بدقة وحرص، وانتبه بشكل خاص إلى المكونات التي تلامس القهوة والحليب.
- هذا جهاز منزلي فقط. الجهاز غير معد لاستخدامه في: أماكن عمل موظفي المطاعم، في المحلات، والمكاتب، وأماكن العمل الأخرى؛ في منازل المزارع؛ موظفي الفنادق، والموتيلات وغيرها من الأماكن السكنية؛ أماكن المنامة والافطار.
- الاستخدام المطابق للغرض المخصص له: هذا الجهاز مُصنَّع من أجل تحضير المشروبات المكونة من القهوة، الحليب والماء الساخن. أي استخدام آخر يجب أن يُعتبر خاطئاً وبالتالي خطراً. لا تتحمل الشركة المصنعة المسؤولية عن الأضرار الناتجة عن الاستخدام الخاطئ للجهاز.
- في حالة تلف قابس التوصيل أو الكابل الكهربائي، يجب استبداله من قبل مركز خدمة العملاء فقط لتجنب جميع الأخطار.





1. شاشة العرض
2. مفتاح "MENU" يعمل باللمس لتفعيل أو إلغاء القائمة
3. مفتاح "RETURN" يعمل باللمس للخروج من الوضعية المحددة
4. مفتاح يعمل باللمس شطف "Rinse"
5. مفتاح "SCROLL" يعمل باللمس للانتقال إلى الأمام عبر القائمة، وشاشة العرض
6. مفتاح شدة القهوة "Coffee strength" يعمل باللمس لتحديد الشدة أو الطحن المسبق
7. مفتاح "SCROLL" يعمل باللمس للانتقال الى الخلف عبر القائمة، وشاشة العرض
8. مفتاح يعمل باللمس لتحديد نوع / كمية القهوة (اسبريسو، فنجان صغير، فنجان متوسط، فنجان كبير، كوب كبير (MUG))
9. مفتاح "OK" يعمل باللمس لتثبيت الوظيفة المحددة
10. مفتاح يعمل باللمس "تقديم فنجان واحد من القهوة"
11. مفتاح يعمل باللمس "تقديم فنجانين من القهوة"
12. مفتاح يعمل باللمس "تقديم الكابتشينو"
13. مفتاح يعمل باللمس "تقديم الماء الساخن"

يمكنك باستخدام هذا الجهاز تحضير فناجين من القهوة اللذيذة الطعم، وقهوة اسبريسو وكابتشينو. يمكنك أن تحدد إعدادات الجهاز لتناسب رغبتك الشخصية والذوقية.

قد تم استخدام البين في المصنع لاختبار الجهاز وبالتالي فمن الطبيعي أن تجد آثار البين في المطحنة. نضمن أن هذا الجهاز جديد.

اقرأ أولاً تعليمات الاستخدام بعناية وبشكل كامل قبل البدء باستخدام الجهاز، واحتفظ بها للرجوع إليها في المستقبل.



الصيانة الوقائية

يتطلب جهاز صنع القهوة الخاص بك صيانة وقائية. لضمان عمل جهاز القهوة بشكل جيد وموثوق به، ننصح جورينيه بصيانة الجهاز مرة واحدة كل 2-3 سنوات (بعد صنع 8000 كوب كحد أقصى).

الصور التوضيحية المستخدمة

معلومات هامة خطر!



جهاز كهربائي!



احذر الحروق



تلميح



الأجزاء التي يمكن أن تلامس القهوة أو الحليب مطابقة لشروط وتوجيهات السوق الأوروبية المشتركة EEC 1935/2004 والتي تصف المواد المناسبة للاستخدام مع المواد الغذائية.

هذا الجهاز معرّف بالتوافق مع التشريع الأوروبية (EC/2002/96) فيما يتعلق بالتحلّص من الأجهزة الكهربائية والإلكترونية المستهلكة (WEEE).

4	مقدمة
4	الصور التوضيحية المستخدمة
5	وصف الجهاز
6	لوحة التحكم
7	إرشادات السلامة
7	ما يجب الانتباه له
7	للأسواق الأوروبية فقط:
10	الاستخدام
10	التحضير
11	طريقة العمل
20	الإعدادات
20	استخدام خيارات القائمة
27	الصيانة
27	التنظيف
32	الرسائل
34	جدول الأخطاء
34	استكشاف الأخطاء وإصلاحها
36	تعليمات التركيب
36	ما يجب الانتباه له
37	تركيب الجهاز
39	الملحقات
39	التخلص من الأجهزة والتعبئة والتغليف.
39	المواصفات الفنية

الصور التوضيحية المستخدمة

معلومات هامة خطر! جهاز كهربائي! احذر الحروق

تلميح



gorenje

CAT.MCIA

