

---

# gorenje

Navodila za uporabo

Uputstvo za upotrebu

Használati útmutató

Инструкция по эксплуатации

Пайдалану нұсқаулары

CMA9200BG



SL

Priročnik

SL 3 - SL 42

SR

Priručnik

SR 3 - SR 42

HU

Útmutató

HU 3 - HU 42

RU

Руководство

RU 3 - RU 42

KK

Нұсқаулық

KK 3 – KK 42

**Uporabljeni piktogrami - Korišćeni simboli - Alkalmazott piktogramok - Используемые пиктограммы - Қолданылған пиктограммалар**



Pomembne informacije - Važne informacije - Fontos tudnivaló -  
Важная информация - Маңызды ақпарат



Nasveti - Saveti - Tipp - Советы - Кеңес

---

# VSEBINA

---

<b><i>Uvod</i></b>		
_____	Uporabljeni piktogrami	4
<b><i>Opis</i></b>		5
_____		
<b><i>Komandna plošča</i></b>		6
_____		
<b><i>Varnostna navodila</i></b>		
_____	Na kaj morate paziti	7
<b><i>Uporaba.</i></b>		
_____	Priprava	11
	Uporaba	12
<b><i>Nastavitve</i></b>		
_____	Uporaba možnosti menija	21
<b><i>Vzdrževanje</i></b>		
_____	Čiščenje	28
<b><i>Sporočila</i></b>		
_____	Razpredelnica napak	35
<b><i>Odpravljanje težav</i></b>		35
_____		
<b><i>Navodila za namestitvev</i></b>		
_____	Na kaj morate paziti	38
	Vgrajevanje	39
<b><i>Dodatki</i></b>		
_____	Odstranitev naprave in pakiranje	41
	Tehnični podatki	41

Ta kavni aparat bo pripravil izvrstno kavo, espresso in cappuccino. Nastavitve lahko prilagodite svojim osebnim preferencam in okusu.

Kava je bila uporabljena v tovarni pri preizkusu aparata, zato je popolnoma normalno, da so prisotne sledi kave v mlinčku. Toda ta aparat je zagotovo nov.



**Prvo, natančno in v celoti preberite navodila za uporabo, preden začnete aparat uporabljati. Navodila za uporabo si shranite za prihodnjo uporabo.**



### **Preventivno vzdrževanje**

Vaš kavni aparat potrebuje preventivno vzdrževanje. Za zagotovitev pravilnega in zanesljivega delovanja vaše naprave, Gorenje priporoča servis naprave vsake 2 do 3 leta (maksimalno do 8000 skodelic).

## Uporabljeni piktogrami



**Pomembne informacije**



**Nevarnost! Električna naprava**



**Nevarnost opeklin**



**Nasvet**

**Deli aparata, ki lahko pridejo v stik s kavo ali mlekom, ustrezajo smernicam EEC direktive 1935/2004, ki se nanaša na materiale, primerne za kontakt s prehrabnenimi proizvodi.**

**Ta naprava je označena glede na evropske direktive 2004/108/EC za odpadno električno elektronsko opremo (OEEO).**



# OPIS

A. Glavno stikalo / Aa. Gumb za vklop/stanje pripravljenosti

B. Ročajji

C. Šobe

D. Posoda za vodo (odstranljiva)

E. Pladenj za skodelice

F. Rešetka odkapne posode (odstranljiva)

G. Delovna vrata

H. Po višini nastavljev dozirniki kave

I. Komandna plošča

J. Pokrov posode za kavo v zrnju

K. Pokrov lijaka za mletje kavo

L. Kuhalna enota

M. Električni kabel

N. Posoda za mleko:

N1. Pokrov (odstranljiv)

N2. Drsnik CAFFELATTE/CAPPUCCINO (odstranljiv)

N3. Gumb Čiščenje

N4. Cev za točenje mleka (odstranljiva)

N5. Sesalna cev (odstranljiva)

O. Šoba za vročo vodo (odstranljiva)

P. Merilna žlica za mletje kavo

Q. Posoda za kavno usedlino (odstranljiva)

R. Gumb za nastavitev zrnatosti mletja

S. Posoda za kavo v zrnju

T. Mesto za merilno žlico

U. Lijak za polnjenje mlete kave

V. Lijak za kavo

W. Mesto za pripomočke (levo in desno)

X. IEC priključek

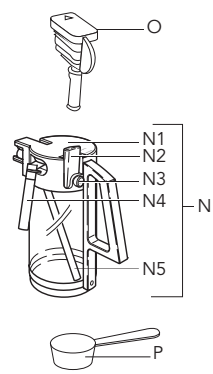
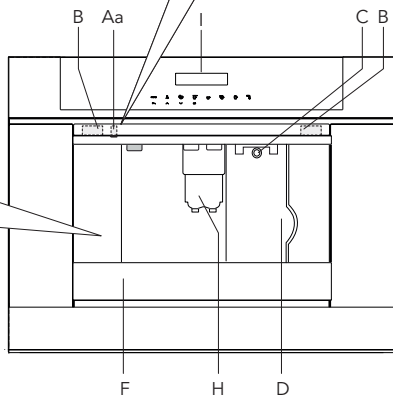
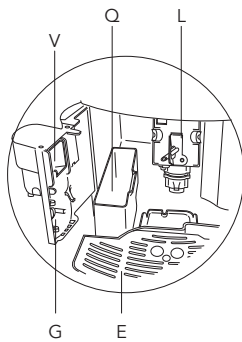
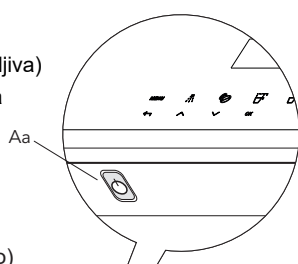
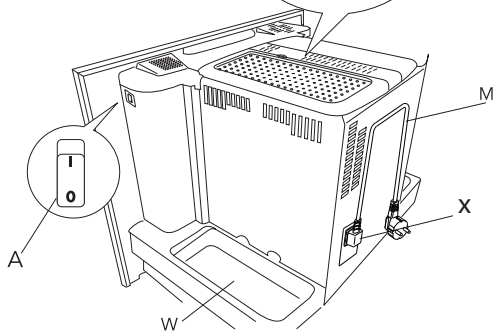
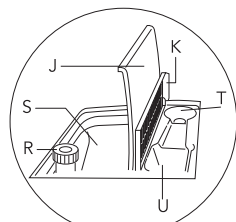

# KOMANDNA PLOŠČA



1. Zaslون
2. Pritisnite tipko 'MENI' za aktiviranje in deaktiviranje menija
3. Pritisnite tipko 'NAZAJ' za izhod iz izbranega načina
4. Pritisnite tipko 'Izpiranje'
5. Pritisnite tipko 'Premakni' za premik naprej po meniju in zaslonu
6. Pritisnite tipko 'Moč kave' za izbor moči ali mletja
7. Pritisnite tipko 'Premakni' za premik nazaj po meniju in zaslonu
8. Pritisnite tipko za izbor količine kave (espresso, majhna skodelica, srednja skodelica, velika skodelica, lonček)
9. Pritisnite tipko 'OK' za potrditev izbrane funkcije
10. Pritisnite tipko 'Pripravi eno skodelico kave'
11. Pritisnite tipko 'Pripravi dve skodelici kave'
12. Pritisnite tipko 'Pripravi cappuccino'
13. Pritisnite tipko 'Pripravi vročo vodo'

### Na kaj morate paziti



- **POZOR:** Med uporabo postaneta naprava in njeni dostopni deli vroči. Pazite, da se izognete segretim delom.
- Površina grelnega elementa po uporabi še vedno ima preostalo toploto in zunanji deli aparata lahko ostanejo topli še nekaj minut, kar je odvisno od načina uporabe.



- Naprave ne smejo uporabljati osebe (vključno z otroki) z zmanjšanimi telesnimi, zaznavnimi ali duševnimi sposobnostmi ali s pomanjkljivimi izkušnjami in znanjem, razen če jih nadzoruje ali jih je o uporabi naprave poučila oseba, ki je odgovorna za njihovo varnost.
- **POZOR:** Pri modelih s steklenimi površinami, aparata ne uporabljajte, če je površina razpokana.
- Otroke je treba nadzorovati in tako zagotoviti, da se ne igrajo z napravo.
- Otroci ne smejo brez nadzora čistiti in popravljati naprave.
- **POZOR:** za čiščenje aparata ne uporabljajte bazičnih čistil, ki bi ga lahko poškodovale; uporabite mehko krpo in, če je potrebno, blago čistilo.
- Naprave nikoli ne potaplajte v vodo.
- Skrbno očistite vse komponente, posebno pozornost posvetite predvsem delom, ki so v stiku s kavo in mlekom.
- Namenjen je le za uporabo v gospodinjstvu. Ni namenjen za uporabo v: kuhinjah za osebje v trgovinah, pisarnah ali drugih delovnih okoljih; turističnih kmetijah; za stranke v hotelih, motelih in drugih tipih prenočišč; za storitve

tipa nočitev z zajtrkom.

- Z namembnostjo skladna uporaba: ta aparat je izdelan za pripravo napitkov na osnovi kave, mleka in vroče vode. Vsaka drugačna uporaba se smatra kot neprimerna in nevarna. Proizvajalec ne odgovarja za škodo, ki bi bila posledica neprimerne uporabe aparata.
- Če sta poškodovana vtikač ali električni kabel, ju mora zamenjati servisna služba, da se izognete vsakršnemu tveganju.
- Aparati z odstranljivim kablom: izogibajte se brizgom vode po spojniku napajalnega kabla ali sedežu slednjega na zadnji strani aparata



### Le za evropske trge:



- To napravo lahko uporabljajo otroci, starejši od 8 let, če so pod nadzorom ali če so bili poučeni o varni uporabi naprave ter razumejo tveganje, povezano z uporabo naprave. Otroci ne smejo izvajati čiščenja in vzdrževanja, razen če so starejši od 8 let in so pod nadzorom. Napravo in njen kabel hranite zunaj dosega otrok, mlajših od 8 let.
- Naprave lahko uporabljajo osebe z zmanjšanimi telesnimi, zaznavnimi ali duševnimi sposobnostmi ali s pomanjkanjem izkušenj in znanja, če so pod nadzorom ali če so bile poučene o varni uporabi naprave ter razumejo tveganja, povezana z uporabo naprave.
- Otroci se ne smejo igrati z napravo.
- Napravo vedno izklopite iz omrežja, preden začnete s čiščenjem, ali ko naprava ni v uporabi.





- Površine, ki so označene s tem simbolom se med uporabo močno segrevajo (simbol je prisoten le na nekaterih modelih).
- Ta naprava je predvidena le za domačo uporabo (okoli 3000 skodelic letno). Vsakršna ostala uporaba se smatra kot neprimerna in v tistem primeru garancija ne bo veljavna.
- Ta naprava je zasnovana za 'delanje espresso kave' in 'vročih napitkov'. Uporablajte ga previdno, da se izognete opeklinam zaradi vrele vode in pare ali neustrezne uporabe.



- Ta aparat se lahko namesti nad vgrajeno pečico, če je opremljena z ventilatorjem na zadnjem delu (največ. moč mikrovalovne pečice: 3 kW).
- Ne naslanjajte ali obešajte se na napravo, ko jo vzamete iz omare in ne odlagajte težkih ali nestabilnih predmetov na napravo.
- Proizvajalec ni odgovoren za poškodbe nastale kot posledica neprimerne, neustrezne ali nerazumne uporabe naprave.



- Med uporabo se ne dotikajte vročih površin. Uporablajte gumbe in ročke.
- V primeru okvare zagotovite, da naprava ni priklopljena na električni tok. Obrnite glavno stikalo za elektriko na desni strani (za sprednjo ploščo) na 0. Za popravila se obrnite na naš servisni oddelek.
- Prosite, da se uporabijo le originalni rezervni deli. Nespoštovanje zgoraj napisanega lahko privede do manjše varnosti naprave.
- Na napravo ne postavljajte predmetov, ki vsebujejo tekočino, vnetljive ali pa jedke snovi.

## VARNOSTNA NAVODILA

---



- Uporabite držalo za pripomočke za shranjevanje dodatkov za kavo (recimo kavna zrna).
- Naprave se nikoli ne dotikajte z vlažnimi rokami.
- Napravo izklopite le neposredno iz vtikača.
- Nikoli ne vlecite električnih kablov, saj lahko poškodujete napravo.
- Za popoln odklop naprave postavite glavno stikalo na strani naprave na položaj 0 (izklopljeno).

## Priprava

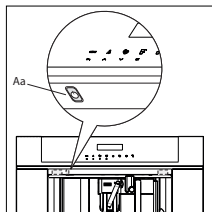

Prvič, ko aparat vklopite z glavnim stikalom (glej 'A', stran 5) in vsakič, ko bo priklopljen aparat izvede program 'Samodejna diagnoza'. Nato se naprava izklopi.

Za vklop morate pritisniti tipko Vklopi/V stanju pripravljenosti (Aa/glej sliko 1) na levi strani pod kontrolno ploščo.

- Kava je bila uporabljena v tovarni pri preizkusu aparata in je zato popolnoma normalno, da so prisotne sledi kave v mlinčku.
- Nastavite trdoto vode kakor hitro le lahko po navodilih v oddelku 'Nastavi trdoto vode'.

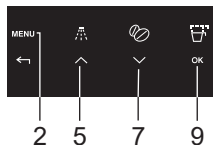

1. Povežite napravo na glavno električno omrežje.
2. Vklopite napravo z glavnim stikalom (glej 'A', stran 5).
3. Zaženite napravo z gumbom Vklopi/V stanju pripravljenosti (Glej 'Aa').
4. Nastavite zaželen jezik.

- Izberite zaželen jezik s pomočjo tipke 'Premakni' (5 in 7). Ko se prikaže sporočilo 'PRESS OK TO CHOSE ENGLISH' (Pritisnite OK za izbor angleščine), pritisnite in zadržite tipko 'OK' (9). V kolikor nastavite napačen jezik, sledite navodilom v točki 'Nastavitev jezika'. Če vaš jezik ni na izbiro, izberite enega izmed prikazanih. Ta navodila se nanašajo na angleško verzijo. Nato sledite prikazanim navodilom:

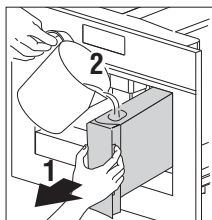

5. Po 5. sekundah bo naprava prikazala 'Angleščina nastavljen'.
- Odstranite posodo za vodo, očistite in napolnite s svežo vodo tako, da ne presežete MAX nivoja.
- Zamenjajte in porinite tako daleč kot le gre.

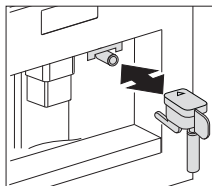

6. Postavite skodelico pod lijak za vročo vodo (če iztok za vodo ni vstavljen, bo naprava prikazala 'VSTAVITE LIJAK ZA VODO'). Naprava bo prikazala: 'VROČA VODA PRITISNI OK'. Pritisnite tipko 'OK' (9) in po nekaj sekundah bo priteklo malo vode iz lijaka.



7. Naprava bo sedaj prikazala 'Izklop v poteku... prosim počakaj' in se bo izklopila.
8. Odstranite napravo tako, da potegnete z ročkami. Odprite pokrov in napolnite posodo z kavniimi zrnici, nato zaprite pokrov in porinite napravo not. Kavni aparat je sedaj pripravljen za normalno uporabo.

**Posodo za vodo napolnite le s hladno vodo. Nikoli ne uporabljajte drugih tekočin kot so mineralna voda ali mleko.**



**Za preprečitev napak, nikoli ne polnite z mleto kavo, zmrznjenimi ali karameliziranimi kavnimi zrnji ali ničim, kar bi lahko poškodovalo napravo.**



- Ob prvi uporabi naprave boste morali pripraviti 4-5 skodelic kave in 4-5 cappuccinov preden bo naprava dala zadovoljive rezultate.
- Vsakič, ko boste kavni aparat vklopili z glavnim stikalom (A), bo le ta izvedel program 'Samodejna diagnoza' in se izklopil. Za ponovni vklop pritisnite tipko Vklopi/V stanju pripravljenosti (Aa).

## Uporaba

### Priprava kave (z uporabo kavnih zrn)

- Naprava je ponastavljena za pripravo kave z navadnim okusom. Lahko tudi izberete pripravo kave z zelo blagim, blagim, navadnim, močnim ali zelo močnim okusom. Imate tudi možnost izbrati mleto kavo.
- Za izbor zaželenega okusa večkrat pritisnite tipko 'Moč kave'. Prikazan je zaželen izbor okusa kave.



1. Postavite 1 skodelico pod lijak za pripravo 1 kave ali 2 skodelici za pripravo 2 kav.
2. Za bolj kremasto kavo približajte lijak kako blizu le gre.
3. Pritisnite tipko 'Tip kave' za izbiro tipa kave:
  - SKORELICA ESPRESSO
  - MAJHNA SKODELICA
  - SREDNJA SKODELICA
  - VELIKA SKODELICA
  - LONČEK
4. Pritisnite tipko 'Pripravi eno skodelico kave' (10), če želite pripraviti eno kavo in tipko 'Pripravi dve skodelici kave' (11), če želite pripraviti dve.

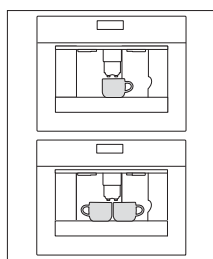

- Naprava bo sedaj pričela mleti zrnca in bo pričela točiti kavo v skodelico.
- Ko je izbrana količina kave bila pripravljena, bo naprava samodejno ustavila pripravljanje in izlila kavno usedlino v posodo za kavno usedlino.





## UPORABA.

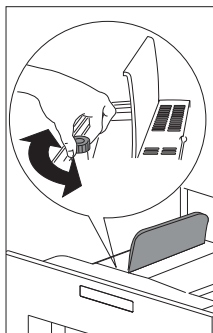

- Po nekaj sekundah bo naprava ponovno pripravljena za uporabo.
- Za izklop aparata pritisnite tipko 'Vklopi/Izklopi' (Aa / glej stran 5). Pred izklopom bo naprava samodejno izvedla program čiščenja. Pazite, da se izognete opeklinam.
- Če kava priteče le po kapljicah ali pa sploh ne, je potrebno obrniti gumb za nastavitev zrnatost mletja za en položaj v smeri urinega kazalca (glej "Nastavitev zrnatosti mletja"). Obrčajte en za en položaj na enkrat, dokler kava ne priteče v zadovoljivi količini.
- Če kava priteče ven prehitro in krema ni po vašem okusu, obrnite gumb za en položaj v nasprotni smeri urinega kazalca. Pazite, da ne obrnete gumba za nastavitev zrnatosti mletja preveč, saj lahko ob pripravi dveh skodelic kava priteče po kapljicah.

### Nasveti za pripravo bolj vroče kave

- Po treh minutah od zadnje priprave kave, lahko predhodno segrejete kuhalno enoto z uporabo nastavitve 'Splakni'.  
Odplaknite vodo v odkapno posodo ali pa uporabite to vodo, da napolnite (in potem spraznite) skodelico, ki jo boste uporabili za kavo.
- Ne uporabljajte predebelih skodelic, saj bodo le te vpile vpile preveč vročine.
- Pripravo kave lahko ustavite s pritiskom na tipko 'Pripravi eno skodelico' (10) ali tipko 'Pripravi dve skodelici' (11) ponovno ali pa z izborom 'SKODELICA ESPRESSO' s tipko 'Tip/količina kave' (8).
- Po tistem, ko se priprava zaključi (statusna vrstica napredka doseže 100%), lahko povečate količino kave s pritiskom in zadržanjem tipke 'Ena skodelica kave', dokler ne dobite zaželene količine kave.
- Ko se na zaslonu prikaže sporočilo "NAPOLNI POSODO!", morate napolniti posodo, drugače naprava ne more pripravljati kave. Normalno je, da je nekaj vode preostalo še v posodi za vodo, ko se prikaže to sporočilo.
- Vsakih 14 enojnih kav (ali 7 dvojnih) naprava prikaže "IZPRAZNI POSODO ZA KAVNO USED". To pomeni, da je posoda za kavno usedlino polna in jo je potrebno izprazniti in očistiti. Naprava šteje število pripravljenih kav. Dokler posoda za kavno usedlino ne bo očiščena, bo to sporočilo ostalo prikazano in kavni aparat ne bo pripravljaval kave. Za čiščenje odprite servisna vrata na sprednji strani s potegom lijaka kave, odstranite odkapno posodo, jo spraznite in očistite.

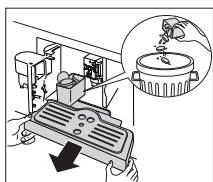
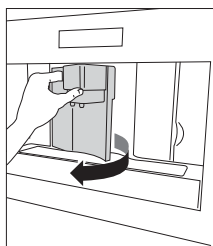



## **Pomembno!**

Vedno odstranite odkapno posodo v celoti tako, da se izognete temu, da bi padla na tla, ko odstranjujete posodo za zrna. Izpraznite posodo za zrna in jo temeljito očistite in pazite, da odstranite vse ostanke na dnu.

Vsakič, ko potegnete odkapno posodo ven morate tudi izprazniti posodo za kavno usedlino, tudi če ni v celoti polna. Če tega procesa ne izvedete, lahko pride do prenapolnitve posode za kavno usedlino, ko se bo kava pripravljala in to lahko ustavi aparat.

Nikoli ne odstranite posode za vodo, medtem ko aparat pripravlja kavo. Drugače naprava ne bo mogla pripravljati kave. Če pride do napake pri napravi, ne stopite takoj v stik s servisno službo, ampak pogledjte navodila za odpravljanje težav. V kolikor to ne bo pomagalo pa stopite v stik s servisno službo.

## **Spreminjanje količine kave**

Naprava je tovarniško nastavljena za samodejno pripravo sledečih količin kave:

- SKORELICA ESPRESSO.
- MAJHNA SKODELICA.
- SREDNJA SKODELICA.
- VELIKA SKODELICA.
- LONČEK.

## **Za spremembo tega postopajte sledeče:**

1. Pritisnite tipko 'MENI' (2) in pritisnite tipke 'Premakni' (5 in 7), dokler se ne prikaže možnost menija "PROGRAM KAVA". Potrdite možnost menija s pritiskom na tipko 'OK' (9).
2. Izberite velikost skodelice, ki jo želite spremeniti s tipkami za premik (5 in 7). Ko bo prikazana zaželeno velikost skodelice, potrdite s pritiskom na tipko 'OK' (9).
3. Na zaslonu se bo prikazala ena vrstica, ki jo lahko povečate ali pomanjšate; ta predstavlja količino polnjenja skodelice. Drugo količino lahko izberete z uporabo tipk za premik (5 in 7). Polna vrstica prikazuje, da je bila izbrana maksimalna količina polnjenja skodelice, ki je 220 ml.
4. Izberite zaželeno količino polnjenja skodelice in potrdite s pritiskom na tipko 'OK' (9), da programirate to nastavitve. Če ne boste pritisnili tipke 'OK' (9), se bo naprava samodejno vrnila v način za kavo po 120 sekundah brez, da bi shranilo vaše nastavitve.

Po programiranju se zaslon samodejno vrne nazaj v meni možnosti za nastavitve količine polnjenja. Za takojšnjo vrnitev v način za kavo pritisnite tipko 'MENI' (2) dvakrat ali pa počakajte 120 sekund, dokler se naprava ne vrne samodejno v način za kavo.

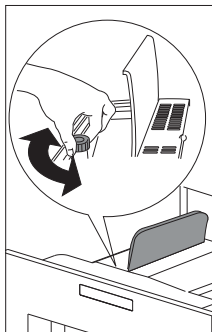

## Nastavljanje zrnatosti kave

Če se kava pripravlja prehitro ali pa prepočasi (po kapljicah), lahko spremenite zrnatost kave.

**Zrnatost kave spreminjajte le med procesom mletja. Drugače lahko poškodujete aparat.**

1. Obrnite v nasprotno smer urinega kazalca za bolj fino mleto kavo, počasnejšo pripravo in bolj kremast videz.
2. Obrnite v smer urinega kazalca za bolj grobo mleto kavo in hitrejšo pripravo (ne po kapljicah).

Sprememba bo vidna po najmanj 2 pripravljenih skodelicah kave.

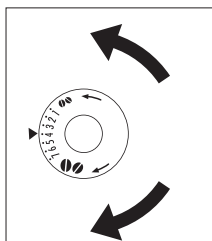

## Priprava espresso kave z uporabo mlete kave

1. Pritisnite tipko 'Moč kave' (6) in izberite "MLETA".
2. Odstranite napravo tako da potegnete proti ven z ročkami.
3. Dvignite osrednji pokrov, postavite eno merico mlete kave v lijak, porinite napravo nazaj in postopajte naprej kot je opisano v poglavju 'Priprava kave z uporabo kavnih zrn'. Lahko pripravite tudi samo eno kavo naenkrat s pritiskom tipke 'Pripravi eno skodelico' (10).
4. Po uporabi naprave z mleto kavo, da se vrnete k uporabi kave z uporabo kavnih zrn, izklopite funkcijo mlete kave s pritiskom na tipko 'Moč kave' (6).

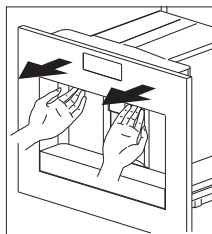

## UPORABA.

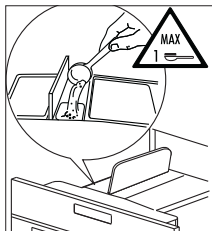

### Napotki

- Nikoli ne vstavljajte mlete kave v aparat, ko je izklopljen ali ko bi se lahko raztresla po notranjosti aparata.
- Nikoli ne dodajajte več kot 1 merice, drugače aparat ne bo pripravil kave.
- Uporabite le merico, ki ste jo dobili v kompletu.
- Vstavljajte le mleto kavo za espresso kavne aparate v lijak.
- Če je več kot ena merica mlete kave uporabljena in se lijak zamaši, porinite kavo dol z nožem, nato odstranite in očistite grelno enoto in aparat kot je opisano v poglavju 'Čiščenje grelne enote'.

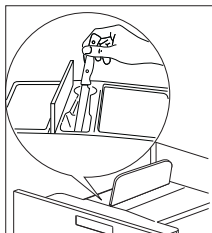

### Priprava vroče vode

Vročo vodo lahko uporabite za segrevanje kozarcev in za pripravo vročih napitkov kot so čaj ali juhe iz vrečke.



**Opozorilo! Vroča voda, ki uhaja lahko privede do opeklin! Šobo za vročo vodo uporabljajte le, če ste pod njo postavili primerno posodo.**

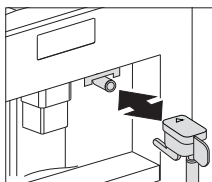

1. Postavite šobo za vročo vodo na primerno mesto.
2. Podstavite primerno posodo pod šobo za vročo vodo.
3. Pritisnite tipko 'Vroča voda' (13).  
Zaslon bo prikazal 'VROČA VODA PRITISNI OK'.
4. Pritisnite tipko 'OK' (9).  
Vroča voda bo se pripravljala; na zaslonu bo izpisano 'VROČA VODA'.  
Ko bo programirana količina vroče vode pripravljena, se bo priprava samodejno ustavila.  
Za nekaj sekund se bo na zaslonu prikazalo 'PROSIM POČAKAJ'.  
Po tem bo aparat ponovno pripravljen za pripravo kave in zadnje izbrane nastavitve za kavo bodo se prikazale na zaslonu.

## Spreminjanje količine vroče vode

Aparat je tovarniško nastavljen, da pripravi 150 ml vroče vode.

Za spremembo tega postopajte sledeče:

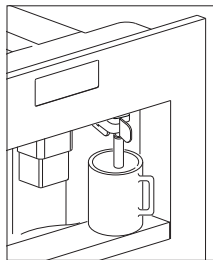

1. Postavite posodo pod lijak.
2. Pritisnite tipko 'MENI' (2) za vstop v meni
3. Pritisnite tipke za premik (5 in 7), dokler se ne prikaže 'PROGRAM VROČA VODA'.
4. Pritisnite tipko 'OK' (9) za potrditev.
5. Izberite zaželeno količino vode s pritiskom na tipke za premik (5 in 7). Statusna vrstica napredka prikazuje izbrano količino vode.
6. Pritisnite tipko 'OK' (9) za potrditev (ali tipko 'Nazaj' (3) za prekinitev).
7. Pritisnite tipko 'MENI' (3) za izhod iz menija.
8. Naprava je sedaj programirana z novimi nastavitvami in je pripravljena.

## Priprava cappuccina

Aparat ima privzeto nastavitvev na standardni kapučino.

1. Izberite okus kave, ki jo želite izbrati za pripravo cappuccina s pritiskom na tipko 'Moč kave' (6).
2. Odstranite pokrov posode za mleko.
3. Napolnite posodo s približno 100 grami mleka za vsak cappuccino, ki ga želite pripraviti. Nikoli ne presežite MAX nivoja (ki je približno 750 ml) označenega na posodi. Najbolj idealno bi bilo uporabiti posneto ali pa pol posneto v hladilniku ohlajeno mleko (približno 5°C).
4. Pazite, da je dovodna cev pravilno vstavljena v gumijasto podložko. Nato postavite pokrov posode za mleko nazaj.
5. Postavite regulator penjenja mleka (N2) med besede CAPPUCCINO in CAFFELATTE, ki sta natisnjene na pokrovu posode za mleko.
6. Količino pene lahko nastavite s premikom regulatorja proti besedi CAFFELATTE za bolj gosto peno. Premik proti besedi CAPPUCCINO pa pripravi bolj redko peno.
7. Odstranite lijak vroče vode in pristavite posodo za mleko k šobi.
8. Namestite lijak za mleko in nato postavite dovolj veliko skodelico pod lijaka vode in mleka.
9. Pritisnite tipko 'Pripravi cappuccino' (12). Prikazal se bo CAPPUCCINO in po nekaj sekundah bo priteklo spenjeno mleko iz lijaka za mleko v skodelico spodaj (priprava se bo samodejno ustavila).
10. Aparat pripravlja kavo.

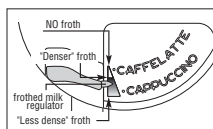
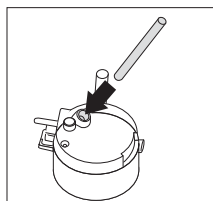
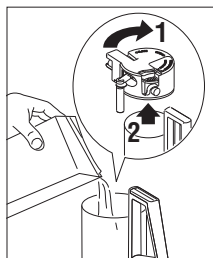

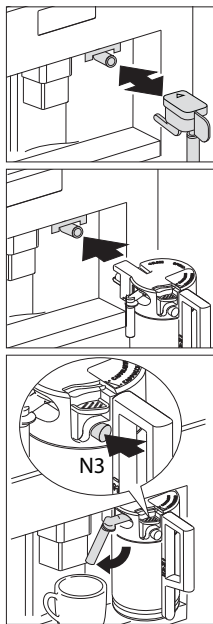

11. Cappuccino je sedaj pripravljen. Sladkate po okusu in, če želite, lahko potresete peno s kakavom.

### Napotki

- Med pripravo kapučina lahko prekinete tok spenjenega mleka ali kave s pritiskom na tipko 'Pripravi cappuccino' (12).
- Če se mleko v posodi izprazni med pritakanjem spenjenega mleka, odstranite posodo in dodajte mleko. Nato jo ponovno pristavite in pritisnite tipko 'Pripravi cappuccino' za nadaljevanje procesa.
- Za zagotovitev popolne čistoče in higijene spenjenega mleka, vedno počistite vode v pokrovu posode za mleko po pripravi cappuccina. 'PRITISNI ČIŠČENJE!' se bo izpisalo na zaslonu.
  - Postavite posodo pod lijak mleka.
  - Pritisnite gumb ČIŠČENJE na pokrovu (N3) in ga zadržite tako za najmanj 5 sekund, da zaženete funkcijo čiščenje. Naprava bo izpisala sporočilo 'ČIŠČENJE' nad statusno vrstico napredka. Ne spustite gumba ČIŠČENJE vse dokler ne vrstica ne zapolni, kar nakazuje na to, da je čiščenje dokončano. Ko spustite gumb ČIŠČENJE, se funkcija izklopi. Po čiščenju odstranite posodo za mleko in jo shranite v hladilniku. Mleko naj ne bo izven hladilnika za več kot 15 minut.
- Za spremembo količine kave ali spenjenega mleka, ki ga naprava samodejno pripravi v skodelici, postopajte kot je opisano v poglavju 'Spreminjanje količine kave ali mleka za cappuccino'.

## **Spreminjanje količine kave ali mleka za cappuccino.**

Ta naprava je tovarniško nastavljena, da pripravi navaden cappuccino. Za spremembo tega postopajte sledeče:

### **Spreminjanje količine mleka**

1. Napolnite posodo z mlekom do maksimalnega nivoja, ki je označen na posodi.
2. Pritisnite tipko 'MENI' (2) za vstop v meni.
3. Pritisnite tipke za premik (5 in 7), dokler se ne prikaže 'PROGRAM CAPPUCINO'.
4. Pritisnite tipko 'OK' (9) za potrditev. 'PROGRAM MLEKO' se prikaže.
5. Pritisnite tipko 'OK' (9) za potrditev.
6. Izberite zaželeno količino mleka s pritiskom na tipke za premik (5 in 7). Statusna vrstica napredka prikazuje izbrano količino mleka.
7. Pritisnite tipko 'OK' (9) za potrditev (ali tipko 'Nazaj' (3) za prekinitev).
8. Pritisnite tipko 'MENI' (3) dvakrat za izhod iz menija.

### **Spreminjanje količine kave**

1. Pritisnite tipko 'MENI' (2) za vstop v meni.
2. Pritisnite tipke za premik (5 in 7), dokler se ne prikaže 'PROGRAM CAPPUCINO'.
3. Pritisnite tipko 'OK' (9) za potrditev.
4. Pritisnite tipke za premik (5 in 7), dokler se ne prikaže 'KAVA ZA CAPPUCINO'.
5. Pritisnite tipko 'OK' (9) za potrditev.
6. Izberite zaželeno količino kave s pritiskom na tipke za premik (5 in 7). Statusna vrstica napredka prikazuje izbrano količino kave.
7. Pritisnite tipko 'OK' (9) za potrditev (ali tipko 'Nazaj' (3) za prekinitev).
8. Pritisnite tipko 'MENI' (3) dvakrat za izhod iz menija.

## Čiščenje šob

Šobe na posodi za mleko počistite po vsakem segrevanju mleka ali pripravi cappuccina. Drugače se lahko mleko zasuši.

1. Postavite posodo pod cev za točenje mleka in pritisnite gumb ČIŠČENJE (N3) na posodi za mleko za najmanj 5 sekund. Na zaslonu se bo prikazalo "ČIŠČENJE"!

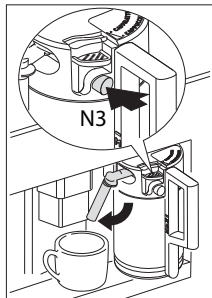

**Opozorilo! Tveganje opeklin zaradi pare ali vroče vode, ki lahko uhaja iz cevi za točenje mleka.**

2. Odstranite posodo za mleko in očistite šobe na napravi z vlažno krpo.

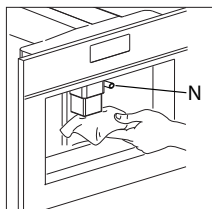

3. Postavite šobo za vročo vodo nazaj not.

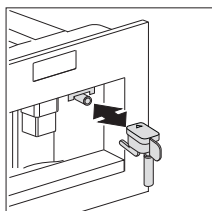

Po koncu čiščenja odstranite posodo za mleko in jo postavite v hladilnik, saj mleko naj ne ostane izven hladilnika za več kot 15 minut. Glejte poglavje 'Čiščenje šob in posode za mleko' za dodatne informacije o čiščenju posode za mleko.



## Uporaba možnosti menija

Možnosti menija lahko uporabite za spreminjanje in shranjevanje tovarniških nastavitvev aparata, za zagon programov in za iskanje informacij.

Te so:

- Jezik (glej 'Nastavitev jezika' na strani 19)
- Čas samodejnega izklopa (glej 'Nastavitev časa za izklop' na strani 21)
- Nastavi uro
- Zaženi alarm
- Samodejni zagon
- Temperatura (glej 'Nastavitev temperature kave' na strani 21)
- Trdota vode (glej 'Trdota vode' na strani 20)
- Program kava (glej 'Spreminjanje količine kave' na strani 17)
- Program cappuccino (glej 'Nastavitev programa cappuccino' na strani 15)
- Vroča voda (glej 'Priprava vroče vode' na strani 14)
- Odstranjevanje kamna (glej 'Izvrševanje programa odstranjevanja vodnega kamna' na strani 21)
- Ponastavitev tovarniških nastavitvev (glej 'Ponastavitev aparata na tovarniške nastavitve' na strani 24)
- Statistike (glej 'Statistike' na strani 23)
- Zvočni signal
- Kontrast



V kolikor ne pritisnete tipke OK po spremembi nastavitvev, se bo aparat samodejno vrnil v način za kavo po 120 sekundah brez shranitve vnosov.

Za vrnitev v način za kavo pritisnite tipko 'Nazaj' (3).

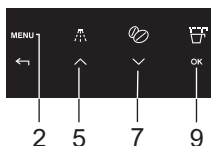

### **Nastavitev jezika**

Lahko izberete med več različnimi jeziki.

Drug jezik lahko izberete na sledeč način:

1. Pritisnite tipko 'MENI' (2) in pritisnite tipke 'Premakni' (5 in 7), dokler se ne prikaže možnost menija "IZBERI JEZIK". Potrdite možnost menija s pritiskom na tipko 'OK' (9).
2. Izbran jezik se bo prikazal na zaslonu. Pritisnite tipke za premik (5 in 7), dokler se ne prikaže zaželen jezik. Ko bo prikazan zaželen jezik, potrdite s pritiskom na tipko 'OK' (9).

## Trdota vode

Sporočilo 'ODSTRANI KAMEN!' se bo izpisalo po tistem, ko bo aparat v uporabi eno tovarniško določeno dobo, ki je izračunana na podlagi maksimalne količine usedlin, ki se lahko nahajajo v uporabljeni vodi. Po potrebi se lahko ta doba podaljša, kar zmanjša pogostost odstranjevanja kamna, preko programiranja naprave glede na dejansko vsebnost usedlin v uporabljeni vodi. Postopajte sledeče:

1. Odstranite trak za preizkus celotne trdote (pred vašimi navodili za uporabo).

V celoti ga potopite v vodo za nekaj sekund. Odstranite ga in počakajte 30 sekund, dokler se barva ne spremeni in se prikaže število rdečih pik. Na primer, če so 3 rdeče pike na testnem traku morate nastaviti trdoto vode na nivo 3.



V kolikor nimate več preizkusa za trdoto vode, lahko najdete podatke v spodnji tabeli.

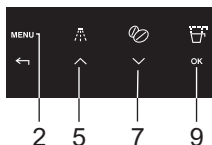

2. Pritisnite tipko 'MENI' (2) in pritisnite tipke 'Premakni' (5 in 7), dokler se ne prikaže možnost menija "TRDOTA VODE". Potrdite možnost menija s pritiskom na tipko 'OK' (9).
3. Zaslou bo prikazal trenutne nastavitve. Pritisnite tipke za premik (5 in 7), dokler se ne prikaže določen nivo trdote vode. Izbiro potrdite s pritiskom na tipko 'OK' (9). Aparat bo sedaj programiran, da prikaže opozorilo o vodnem kamnu po potrebi, glede na dejansko trdoto vode.



Informacije o trdoti vode v vašem okolju lahko dobite pri okrajnem Uradu za upravljanje z vodo. Spodnja tabela prikazuje nastavitve trdote vode, ki jih vaša naprava potrebuje.

Nemška trdota	Francoska trdota	Trdota vode
0 - 6 dH	0 - 11 fH	1
7 - 13 dH	12 - 17 fH	2
14 - 20 dH	18 - 36 fH	3
> 21 dH	> 37 fH	4

## Nastavitev temperature kave

# NASTAVITVE

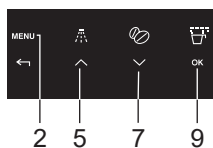

Lahko izbirate med tremi nivoji temperature.

Temperature kave so opredeljeni sledeče:

- TEMPERATURA NIZKA
- TEMPERATURA SREDNJA
- TEMPERATURA VISOKA

Po tovarniških nastavitvah je nastavljeno na TEMPERATURA VISOKA.

To lahko spremenite na sledeč način:

1. Pritisnite tipko 'MENI' (2) in pritisnite tipke 'Premakni' (5 in 7), dokler se ne prikaže možnost menija "TEMPERATURA". Potrdite možnost menija s pritiskom na tipko 'OK' (9).
2. Zaslou bo prikazal trenutne nastavitve. Izberite zaželen jezik s pomočjo tipke 'Premakni' (5 in 7). Ko bo prikazana zaželen temperatura, potrdite s pritiskom na tipko 'OK' (9).

## Nastavitev časa za izklop

Aparat je tovarniško nastavljen, da se bo izklopil po 30 minutah uporabe od priprave zadnje kave. Za spremembo tega intervala (maksimalno 120 minut), postopajte sledeče:

- SAMODEJNI ČAS IZKLOPA 1/2 ure
- SAMODEJNI ČAS IZKLOPA 1 ura
- SAMODEJNI ČAS IZKLOPA 2 ura

To lahko spremenite na sledeč način:

1. Pritisnite tipko 'MENI' (2) in pritisnite tipke 'Premakni' (5 in 7), dokler se ne prikaže možnost menija "SAMODEJNI ČAS IZKLOPA". Potrdite možnost menija s pritiskom na tipko 'OK' (9).
2. Izberite drug čas izklopa s pomočjo tipke 'Premakni' (5 in 7). Ko bo prikazane zaželen čas izklopa, potrdite s pritiskom na tipko 'OK' (9).

## Izvrševanje programa odstranjevanja vodnega kamna

Ko se na zaslonu prikaže 'ODSTRANI KAMEN!', je potrebno odstraniti vodni kamen v aparatu.

1. Vstavite šobo za vročo vodo.
2. Pritisnite tipko 'MENI' (2) in pritisnite tipke 'Premakni' (5 in 7), dokler se ne prikaže možnost menija "ODSTRANI KAMEN". Potrdite možnost menija s pritiskom na tipko 'OK' (9).
3. Na zaslonu se bo prikazalo 'PROSIM POTRDI'. Potrdite s pritiskom na tipko 'OK' (9). Program odstranjevanja kamna se bo začel. Zgornja vrstica na zaslonu bo sedaj izmenično prikazovala "DODAJ SRED. ZA KAMEN" in "PROSIM POTRDI".
4. Izpraznite rezervoar za vodo, vanj dodajte odstranjevalec vodnega

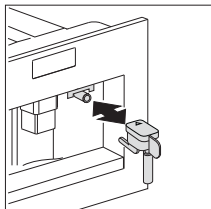

kamna iz plastenke v skladu z navodili na embalaži in nato vlijte vodo. Za vsa sledeča odstranjevanja kamna lahko kupite sredstvo za odstranjevanje kamna pri pooblaščenih tehničnih servisnih centrih.

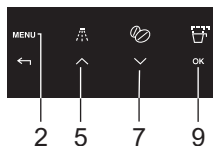
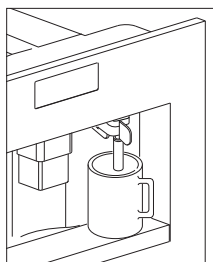

- Pazite, da kaplje sredstva za odstranjevanje kamna ne pridejo v stik s površinami, ki so občutljiva na jedke snovi, recimo kot so marmor, keramika in apnenec.**
5. Postavite posodo z najmanj 2 litra prostornine pod šobo za vročo vodo.
  6. Pritisnite tipko 'OK' (9) za potrditev. Na zaslonu bo prikazano 'ODSTRANJEVANJE KAMNA'. Sredstvo za odstranjevanje kamna bo priteklo skozi šobo za vročo vodo.  
Program odstranjevanja vode bo samodejno šel skozi več serij izpiranj in pavz, da bo v celoti odstranil vse usedline iz notranjosti kavnega aparata. Po približno 30 minutah bo posoda za vodo prazna in se bo na zgornji vrstici na zaslonu izmenično prikazovalo 'ODSTR. KAMNA KONČANO' in 'PROSIM POTRDI'.
  7. Pritisnite tipko 'OK' (9) za potrditev. Na zaslonu bo prikazano 'IZPIRANJE, NAPOLNI VODO'. Aparat je takrat pripravljen na izpiranje s čisto vodo.
  8. Izpraznite posodo pod šobo za vročo vodo in jo ponovno postavite pod šobo za vročo vodo.
  9. Vzemite ven posodo za vodo in jo napolnite s svežo vodo.
  10. Postavite posodo za vodo nazaj na primerno mesto. Na zaslonu je prikazano: 'PROSIM POTRDI'
  11. Pritisnite tipko 'OK' (9) za potrditev. Proces izpiranja poteka s čisto vodo in voda za izpiranje teče iz šobe za vročo vodo. Po nekaj minutah bo posoda za vodo prazna in se bo na zaslonu izpisalo 'PROSIM POTRDI'.
  12. Press OK touch key. The display shows "RINSING COMPLETE CONFIRM".
  13. Pritisnite tipko 'OK' (9) za potrditev. Na zaslonu je prikazano 'ODSTR. KAMNA KOČNANO' in nato 'NAPOLNI VODO'.
  14. Vzemite posodo za vodo ven in jo napolnite s svežo vodo ter jo postavite nazaj na mesto.  
Aparat je sedaj pripravljen za ponovno uporabo in je nazaj v zadnjem izbranem načinu za kavo.

Če je cikel odstranjevanja kamna prekinjen pred končanjem, bo

# NASTAVITVE



aparat še vedno prikazoval sporočilo o odstranjevanju kamna in je potrebno program ponovno zagnati od začetka.



## Neizvrševanje odstranjevanja kamna izniči garancijo.

### Izpiranje

Če so minile 2/3 minute od zadnje priprave kave, je potrebno izprati sistem za predgretje kuhalne enote. Izberite funkcijo izpiranja v primernem meniju. Pustite, da voda steče v odkapno posodo. To vodo lahko tudi uporabite za segretje skodelice, ki jo uporabljate za kavo. V tem primeru pustite, da steče vroča voda v skodelico (in jo potem spraznite).

4



1. Pritisnite tipko 'IZPIRANJE' (4) za potrditev.
2. Aparat bo izvedel samodejni cikel izpiranja (malo vroče vode bo priteklo iz lijakov in se bo nabralo v odkapni posodi).

### Statistike

Lahko si ogledate sledeče vrednosti informacij:

- celotno število pripravljenih kav z aparatom do te točke;
- število izvedenih procesov odstranjevanja kamna;
- število pripravljenih cappuccinov.
- Število litrov vode.

2 skodelici pripravljeni naenkrat sta šteti kot dve skodelici.

Za pregled vrednosti postopajte sledeče:

1. Pritisnite tipko 'MENI' (2) in pritisnite tipke 'Premakni' (5 in 7), dokler se ne prikaže možnost menija "ODSTRANI KAMEN". Potrdite možnost menija s pritiskom na tipko 'OK' (9).
2. Število pripravljenih skodelic do sedaj se prikaže na zaslonu, npr. "SKUPNO ŠTEVILO KAV 135".
3. Večkrat pritisnite tipko za premik (7) za prikaz števila izvedenih procesov odstranjevanja kamna, npr. "SK. ŠT. ČIŠČEN KAMNA 5", 'VODA' in potem števil cappuccinov, npr. "SK. ŠT. CAPPUCINOV 135".

### Ponastavitev aparata na tovarniške nastavitve

Ta funkcija ponastavi vse v preteklosti spremenjene nastavitve na

tovarniške nastavitve.

To vpliva na sledeče nastavitve ali shranjene podatke:

- Količina kave, vode in kapučina;
- Trdota vode;
- Temperatura vode;
- Čas izklopa.
- Čas vklopa
- Kontrast

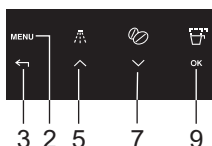

Na privzete tovarniške nastavitve lahko ponastavite na sledeč način:

1. Pritisnite tipko 'MENU' (2) in pritisnite tipke 'Premakni' (5 in 7), dokler se ne prikaže možnost menija "PONASTAVI PRIVZETO". Potrdite možnost menija s pritiskom na tipko 'OK' (9).
2. Na zaslonu se bo prikazalo 'PROSIM POTRDI'.
3. Potrdite možnost menija s pritiskom na tipko 'OK' (9).

## Nastavitev ure

1. Pritisnite tipko 'MENU' (2) in pritisnite tipke 'Premakni' (5 in 7), dokler se ne prikaže možnost menija "NASTAVI URO".
2. Pritisnite tipko 'OK' (9) za potrditev.
3. Uporabite ikone (B7) in (B8) za nastavitev ur, nato pa pritisnite ikono OK (B9) za potrditev.
4. Uporabite tipke za premik (5 in 7) za nastavitev minut, nato pa pritisnite ikono 'OK' (9) za potrditev.
5. Pritisnite tipko 'NAZAJ' (3) za izhod iz menija.

## Nastavitev časa samodejnega začetka

Ta funkcija programira čas, ko se aparat samodejno zažene.

1. Poskrbite, da je ura na aparatu nastavljena.
2. Pritisnite tipko 'MENU' (2) in pritisnite tipke 'Premakni' (5 in 7), dokler se ne prikaže možnost menija "ČAS ZAČETKA".
3. Pritisnite tipko 'OK' (9) za potrditev.
4. Uporabite tipke za premik (5 in 7) za nastavitev časa samodejnega začetka, nato pa pritisnite ikono 'OK' (9) za potrditev.
5. Uporabite tipke za premik (5 in 7) za nastavitev minut, nato pa pritisnite ikono 'OK' (9) za potrditev.

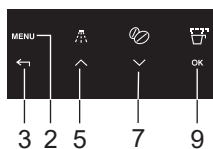

## Samodejni začetek

1. Pritisnite tipke za premik (5 in 7) za vklop funkcije samodejni začetek, dokler se ne prikaže 'SAMODEJNI ZAČETEK'.
2. Pritisnite tipko 'OK' (9) za potrditev. Simbol 'ura' se bo prikazal na zaslonu.
3. Pritisnite tipko 'NAZAJ' (3) za izhod iz menija.
4. Za izklop funkcije samodejnega začetka pritisnite tipko 'MENI' (2), nato pritisnite tipke za premik (5 in 7), dokler se na zaslonu aparata ne izpiše 'SAMODEJNI ZAČETEK'. Pritisnite tipko 'OK' (9) za potrditev. 'POTRDI' se bo pojavilo na zaslonu. Pritisnite tipko 'NAZAJ'(3) za izklop in simbol 'ura' bo izginil.

## Zvočni signal

To vklopi ali izklopi zvočni signal, ki ga aparat proizvede vsakič, ko pritisnete ikono ali ko vstavite ali odstranite pripomočke.

**OPOZORILO!** Zvočni signal je po privzetih nastavitvah vklopljen.

1. Pritisnite tipko 'MENI' (2) in pritisnite tipke 'Premakni' (5 in 7), dokler se ne prikaže možnost menija "ZVOČNI SIGNAL".
2. Pritisnite tipko 'OK' (9) za potrditev. 'ZVOČNI SIGNAL PROSIM POTRDI' se prikaže.
3. Pritisnite tipko 'OK' (3) za izklop ali pritisnite tipko 'OK' (9) za vklop zvočnega signala.
4. Pritisnite tipko 'NAZAJ' (3) za izhod iz menija.

## Prilagoditev kontrasta

Za povečanje ali pomanjšanje kontrasta zaslona postopajte sledeče:

1. Pritisnite tipko 'MENI' (2) in pritisnite tipke za premik (5 in 7), dokler se ne "KONTRAST".
2. Pritisnite tipko 'OK' (9) za potrditev.
3. Pritisnite tipke za premik (5 in 7), dokler ne dosežete zaželenega kontrasta zaslona. Statusna vrstica napredka prikazuje izbran kontrast.
4. Pritisnite tipko 'OK' (9) za potrditev.
5. Pritisnite tipko 'NAZAJ' (3) enkrat za izhod iz funkcije in dvakrat za izhod iz menija.

## Čiščenje

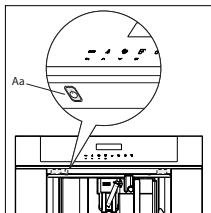

Preden izvajate čiščenje je potrebno aparat izklopiti s pritiskom na glavno stikalo (A) in ga odklopiti iz električnega toka. Nikoli ne potopite kavnega aparata v vodo.

### Čiščenje kavnega aparata

Ne uporabljajte raztopil ali ostrih čistil za čiščenje kavnega aparata. Mehka in vlažna krpa bo zadostovala. Nikdar ne pomivajte kavnega avtomata ali njegovih delov v stroju za pomivanje posode.

Sledeče dele naprave je potrebno redno čistiti:

- Posoda za kavno usedlino (Q).
- Odkapna posoda (F).
- Posoda za vodo (D).
- Iztok kave (H).
- Lijak za mletu kavo (U).
- Notranjost aparata, ki je dosegljiva po odprtju servisnih vrat (G).
- Kuhalna enota (L).

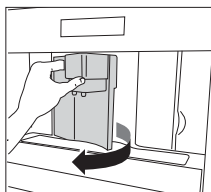

### Čiščenje posode za kavno usedlino (Q)

Ko se prikaže 'IZPRAZNI POSODO ZA KAVNO USED', je potrebno izprazniti in očistiti posodo za kavno usedlino. Za čiščenje:

- Odprite servisna vrata na sprednji strani aparata in izvzemite odkapno posodo ter jo očistite.
- Temeljito očistite posode za kavno usedlino.

**Pomembno!** Ko odstranjujete odkapno posodo morate posodo za kavno usedlino vedno izprazniti.

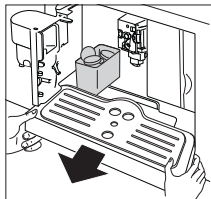

### Čiščenje odkapne posode (F)

**Pomembno!** Če ne izpraznite odkapne posode, lahko pride do izliva vode.

To lahko poškoduje napravo. Odkapna posoda je opremljena s pokazateljem nivoja (rdeče), ki prikazuje nivo prisotne vode. Preden rdeči indikator doseže maksimalno vrednost, je potrebno izprazniti in očistiti posodo.

**Kako odstraniti odkapno posodo (F):**

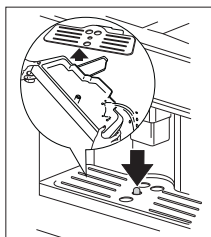



# VZDRŽEVANJE

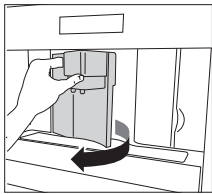

1. Odprite servisna vrata.
2. Odstranite odkapno posodo in posodo za kavno usedlino.
3. Očistite odkapno posodo in posodo za kavno usedlino.
4. Ponovno vstavite odkapno posodo in posodo za kavno usedlino.
5. Zaprite servisna vrata.

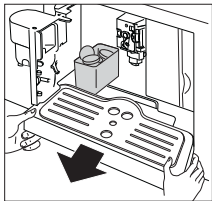

## Čiščenje posode za vodo (D)

1. Posodo za vodo čistite redno (približno enkrat na mesec) z mokro krpo in malo blagega detergenta.
2. Odstranite vse ostanke detergenta.

## Čiščenje lijakov

1. Vse šobe čistite redno z gobico.
2. Preverite, da luknje na lijaku za kavo niso zamašene. Po potrebi odstranite ostanke kave z zobotrebcom.

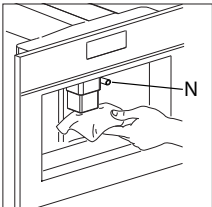

## Ostanki mleka na šobah (N) in v posodah lahko ogrozijo pravilno delovanje aparata.

Vsakič, ko uporabite kavni aparat je zatoorej potrebno odstraniti le te tako, da očistite šobe z gobico.

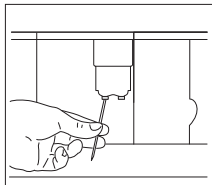

## Čiščenje lijaka za mletu kavo.

- Redno preverjajte (približno enkrat na mesec), da lijak za mletu kavo ni zamašen.

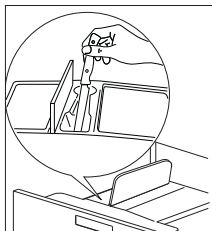

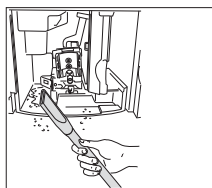

## Čiščenje notranjosti kavnega aparata

- Redno preverjajte (približno enkrat na teden), da notranjost aparata ni umazana. Po potrebi odstranite usedline kave z gobico.
- Odstranite ostanke s sesalcem.

## Čiščenje kuhalne enote

Kuhalno enoto je potrebno redno čistiti, da se izognete kopičenju ostankov kave, kar lahko privede do okvare.

**Kuhalno enoto lahko vzamete ven le takrat, ko je aparat izklopljen s pritiskom na tipko Vklopi/V stanju pripravljenosti (Aa). Drugače lahko poškodujete aparat.**

Postopajte sledeče:

1. Izklopite aparat s pritiskom na tipko Vklopi/V stanju pripravljenosti (Aa) (**ne izklopite glavnega stikala ali odklopite iz električnega toka**) in počakajte, da se zaslon ugasne.
2. Odprite servisna vrata.
3. Odstranite odkapno posodo in posodo za kavno usedlino.
4. Pritisnite oba rdeča gumba za spustitev navznoter in istočasno potegnite kuhhalno enoto navzven.

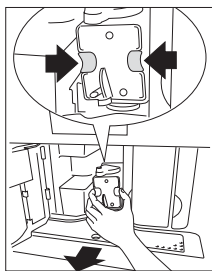

**Očistite kuhhalno enoto pod tekočo vodo brez uporabe detergenta. Nikoli ne operite kuhhalne enote v pomivalnem stroju.**

**Ne uporabljajte tekočih detergentov za čiščenje kuhhalne enote.**

**Le to bi odstranilo mazilo s katerimi so premazani bati.**

5. Namočite kuhhalno enoto v vodo za 5 minut, nato jo sperite.
6. Po čiščenju vstavite kuhhalno enoto (L) tako, da jo potisnete na notranjo podporo (S) in čep (P) na dnu, nato pa pritisnite v celoti na simbol PORINI, dokler ne zaskoči na mesto.

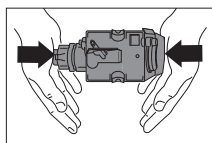
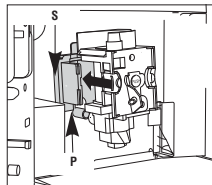

**OPOZORILO! Če je kuhhalno enoto težko vstaviti, jo je potrebno prvotno prilagoditi na prave dimenzije tako, da pritisnete na silo na vrhu in dnu.**

## VZDRŽEVANJE

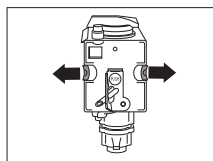

A

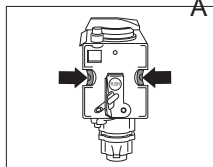

B

7. Ko je vstavljena, preverite, da sta oba rdeča gumba odpeta, drugače se ne bo dalo zapreti servisnih vrat.
  - Dva rdeča gumba sta pravilno odpeta (A).
  - Dva rdeča gumba nista pravilno odpeta (B).
8. Ponovno vstavite odkapno posodo in posodo za kavno usedlino.
9. Zaprite servisna vrata.

### Napotki

- Če kuhalna enota ni pravilno postavljena na svoje mesto, se servisnih vrat ne da zapreti.
- Če je kuhalno enoto težko vstaviti, jo je potrebno prilagoditi pravi višini (pred vstavljanjem) s pritiskom na kuhalno enoto skupaj na vrhu in dnu.
- Če je še vedno težko vstaviti kuhalno enoto:
  - Pustite jo izven aparata, postavite odkapno posodo na svoje mesto, zaprite servisna vrata, obrnite glavno stikalo na zadnji strani aparata na 'izklopljeno' in potem ponovno na 'vklopljeno'.
  - Počakajte, da se vse lučke izklopijo, nato odprite vrata, odstranite odkapno posodo in ponovno namestite kuhalno enoto.
  - Postavite odkapno posodo ter posodo za kavna zrna nazaj na mesto.
  - Zaprite servisna vrata.

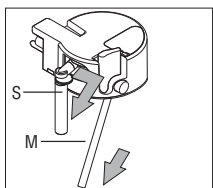
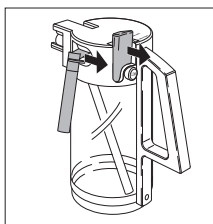

### Čiščenje posode za mleko (N)

Vedno očistite vse cevi znotraj posode za mleko, ko pripravljate mleko. V kolikor je še vedno nekaj mleka v posodi, ga ne puščajte izven hladilnika dlje kot je potrebno. Očistite posodo vsakič, ko pripravljate mleko kot je to opisano v poglavju 'Priprava cappuccino'.

**Vse dele je mogoče prati v pomivalnem stroju tako, da jih postavite na zgornjo policičko pomivalnega stroja.**

1. Obrnite pokrov posode mleka v smer urinega kazalca, nakar ga odstranite.
2. Odstranite likaj mleka (S) in dovodno cev (M).

## VZDRŽEVANJE

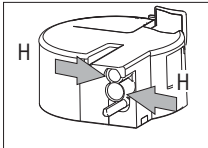
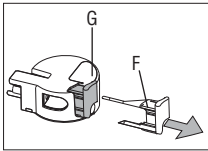

3. Odstranite regulator spenjenega mleka (F) tako, da ga potegnete navzven.
4. Temeljito operite vse dele z vročo vodo ter blagim detergentom. Poskrbite, da ne bo nobenih ostankov mleka v notranjosti lukenj (H) in rež (G) na finem koncu regulatorja spenjenega mleka (F).
5. Preverite, da dovodna cev in lijak nista zamašena z ostanki mleka.
6. Ponovno vstavite regulator spenjenega mleka, lijak za mleko in dovodno cev.
7. Postavite pokrov posode za mleko nazaj.

### Čiščenje šob

Šobe na posodi za mleko počistite po vsakem segrevanju mleka ali pripravi cappuccina. Drugače se lahko mleko zasuši.

- Postavite posodo pod cev za točenje mleka in pritisnite gumb ČIŠČENJE (N3) na posodi za mleko za najmanj 5 sekund. Na zaslonu se bo prikazalo "ČIŠČENJE"!

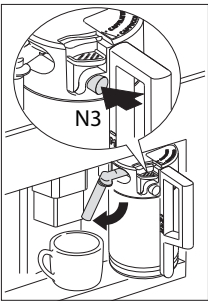

**Opozorilo! Tveganje opeklin zaradi pare ali vroče vode, ki lahko uhaja iz cevi za točenje mleka.**

## SPOROČILA

SPOROČILO	POMEN	KAJ NAREDITI
NAPOLNI POSODO!	<p>Posoda za vodo je prazna ali pa ni pravilno vstavljena.</p> <p>Posoda za vodo je zmazana ali pa se je nabral sloj usedlin v njej.</p>	<p>Napolnite posodo za vodo in jo vstavite glede na navodila.</p> <p>Sperite posodo za vodo ali odstranite vodni kamen v njej.</p>
PREVEČ FINO ZMLETA NASTAVI MLINČEK + PRITISNI 'OK'	<p>Kava teče prepočasi.</p> <p>Kavni aparat ne more pripravljati kave.</p>	<p>Obrnite gumb za nastavitev zrnatosti mletja v smeri urinega kazalca za en položaj (glej 'Nastavitev zrnatosti mletja').</p> <p>Postavite posodo pod šobo za vročo vodo in pritisnite tipko 'vroča voda' (13).</p>
IZPRAZNI KAVNO USED. POSODA	Posoda za kavno usedlino je polna.	Izpraznite, očistite in ponovno vstavite posodo za kavno usedlino.
VSTAVI KAV. USEDLINO POSODA	Posoda za kavno usedlino ni bila vstavljena po čiščenju.	Odprite servisna vrata in vstavite posodo za kavno usedlino.
DODAJ MLETO KAVO	Mleta kava ni bila dana v lijak po izboru funkcije za mleto kavo.	Dodajte mleto kavo kot je opisano v poglavju 'Priprava espresso kave z uporabo mlete kave'.
NAPOLNI KAVO	<p>Ni več kavnih zrn v posodi za kavna zrna.</p> <p>Če postane mehanizem preglasen, lahko pomeni, da je majhen del kavnega zrna zamašil mlinček.</p>	<p>Napolnite posodo za kavna zrna.</p> <p>Posvetujte se s servisno službo.</p>

## SPOROČILA

SPOROČILO	POMEN	KAJ NAREDITI
ODSTRANI KAMEN!	Prikazuje, da se je na kavnem aparatu naredil sloj usedlin.	Izvršiti je potrebno program odstranjevanja kamna kakor hitro je to le mogoče (glej 'Izvrševanje programa odstranjevanja vodnega kamna').
ZAPRI VRATA!	Servisna vrata so odprta.	Zaprte servisna vrata. Če se servisnih vrat ne da zapreti, preverite, da je kuhalna enota pravilno vstavljena (glej 'Čiščenje kuhalne enote').
VSTAVI KUHALNO ENOTO!	Nekdo je verjetno pozabil ponovno vstaviti kuhalno enoto v kavni aparat po čiščenju.	Vstavite kuhalno enoto (glej 'Čiščenje kuhalne enote').
SPLOŠNO OPOZORILO!	Notranjost aparata je zelo umazana.	Previdno očistite notranjost aparata (glej 'Čiščenje kavnega aparata'). Če kavni aparat še veno prikazuje to sporočilo po čiščenju, prosimo, da se posvetujete s servisno službo.

## Razpredelnica napak

Če aparat ne deluje pravilno, še ne pomeni, da je aparat v okvari. Če kavni aparat ne deluje in je prikazano sporočilo, se za rešitev problema obrnite na poglavje 7. Če sporočilo ni prikazano, poskusite najti rešitev prvo tako, da pregledate točke, omenjene v spodnji tabeli ali pa da stopite v stik s servisno službo. (Poglejte certifikat garancije za več podrobnosti.)

NAPAKA	RAZLOG	REŠITEV
Kava ni vroča.	Skodelice niso bile predhodno segrete.  Kuhalna enota je prehladna.	Predhodno segrejte skodelice tako, da jih sperete s toplo vodo (glej 'Nasveti za pripravo bolj vroče kave').  Segrejte kuhalno enoto tako, da izvedete spiranje pred pripravo kave (glej 'Spiranje')
Kava nima dovolj kreme.	Kava je mleta preveč grobo.  Mešanica kave je neustrezna.	Obrnite gumb za nastavitev znatosti mletja v smeri proti urinemu kazalcu za en položaj (glej 'Nastavitev znatosti mletja').  Uporabite mešanico kave, ki ustreza popolnoma samostojnim kavnim avtomatom.
Kava priteka prepočasi.	Kava je mleta preveč fino.	Obrnite gumb za nastavitev znatosti mletja v smeri urinega kazalca za en položaj (glej 'Nastavitev znatosti mletja').
Kava priteka prehitro.	Kava je mleta preveč grobo.	Obrnite gumb za nastavitev znatosti mletja v smeri proti urinemu kazalcu za en položaj (glej 'Nastavitev znatosti mletja').
Kava izteka iz samo ene iztočne odprtine.	Luknje v iztočni odprtini so zamašene.	Odstranite zasušeno kavo z iglo (glej 'Čiščenje kavnega aparata').

## ODPRAVLJANJE TEŽAV

NAPAKA	RAZLOG	REŠITEV
Ko pritisnete na gumb Vklopi/v stanju pripravljenosti, se aparat ne vklopi.	Glavno stikalo na desni strani aparata ni vklopljeno ali pa vtič ni vtaknjen v omrežno vtičnico.	Preverite, da je glavno stikalo v položaju "VKLOPLJENO" in da je omrežni kabel pravilno vtaknjen v omrežno vtičnico.
Kuhalne enote ne morete vzeti ven, da bi jo očistili	Aparat je prižgan. Kuhalno enoto lahko odstranite samo tedaj, ko je aparat ugasnjen.	Ugasnite aparat in odstranite kuhhalno enoto (glej "Čiščenje kuhhalne enote"). <b>POMEMBNO:</b> Kuhhalno enoto lahko odstranite samo tedaj, ko je aparat izklopljen. Če skušate vzeti iz aparata kuhhalno enoto, ko je kavni avtomat vklopljen, lahko aparat utрпи resne poškodbe.
Voda priteče iz lijaka namesto kave.	Dodali ste preveč mlete kave.	Odstranite kuhhalno enoto in temeljito očistite notranjost aparata (glej 'Čiščenje kavnega aparata' in 'Čiščenje kuhhalne enote'). Ponovite postopek z največ 2. do roba polnima mericama mlete kave.
V aparat ste dali mleto kavo (namesto kave v zrnju) in aparat ne kuha kave.	Dodajali ste mleto kavo, medtem ko je bil aparat ugasnjen.	Odstranite kuhhalno enoto in temeljito očistite notranjost aparata (glej 'Čiščenje kavnega aparata' in 'Čiščenje kuhhalne enote'). Ponovite postopek, vendar najprej vklopite aparat.
Kava ne izteka iz iztočnih odprtih, temveč pri servisnih vratih.	Luknje v iztočnih odprtinah so zamašene zaradi zasušene kave.  Zasučni predal na notranji strani servisnih vratc je zataknen in se ne more premikati.	Odstranite zasušeno kavo z iglo (glej 'Čiščenje kavnega aparata').  Temeljito očistite zasučni predal, še zlasti okrog tečajev, tako da se le-ti lahko prosto gibljejo.



## ODPRAVLJANJE TEŽAV

NAPAKA	RAZLOG	REŠITEV
Preveč ali premalo penjeno mleko.	Napačna nastavitvev drsnika na pokrovu posode za mleko.  Če mleko ni zadosti spenjeno, potem morda posoda za mleko ni pravilno nameščena.	Z drsnikom na pokrovu lahko zvezno poljubno nastavljate količino pene na mleku: 'CAPPUCCINO' (mleko z veliko pene) ali 'CAFFELATTE' (mleko z manj pene).  Pravilno postavite posodo za mleko na svoje mesto.

## Na kaj morate paziti



- Po odstranitvi embalaže preglejte, da je proizvod kompleten in nepoškodovan. Če ste v dvomih, ne uporabite aparata in stopite v stik s kvalificiranim strokovnjakom.
- Namestitev mora izvesti kvalificirana tehnična oseba, v skladu s trenutnimi pravilniki.
- Embalažo (kot tudi plastične vrečke, stiropor ipd.) spravite tako, da otroci nimajo dostopa do nje, saj le ti lahko predstavljajo nevarnost.
- Nikoli ne nameščajte aparata v okolju, kjer lahko temperatura doseže 0°C ali manj (aparat se lahko poškoduje, če voda zmrzne).
- Poskrbite, da je omrežna napetost enaka kot napetost na napisni tablici aparata. Napravo povežite le na učinkovito ozemljeni vtičnici z minimalnim tokom 10A.  
Proizvajalec ni odgovoren za možne nesreče, ki so posledica neustrezno ozemljenega električnega toka.
- Poskrbite, da je vtičnica vedno dostopna, kar omogoča, da se jo lahko izklopi iz vtičnice po potrebi.
- Vtiča se nikoli ne dotikajte z vlažnimi rokami.
- Nikoli ne vlecite električnih kablov, saj lahko poškodujete napravo.
- Ta aparat je mogoče namestiti nad vgradno pečico, če je le ta opremljena z ventilatorjem na strani (maksimalna moč: 3KW).
- Ne uporabljajte več vmesnikov ali podaljškov naenkrat.
- Uporabnik ne sme menjavati napajalnega kabla sam, saj je za ta poseg potrebna uporaba posebnega orodja. Če je kabel poškodovan in je potrebna zamenjava, stopite v stik s pooblaščenim servisnim centrom, da se izognete vsakršnemu tveganju.
- Po navodilih nastavite trdoto vode kakor hitro le lahko.

# NAVODILA ZA NAMESTITEV

## Vgrajevanje

Prosimo, preglejte minimalne ukrepe, ki so potrebni za ustrezno namestitev aparata. Kavni aparat je potrebno namestiti na stolpec, ki je pritrjen na steno.

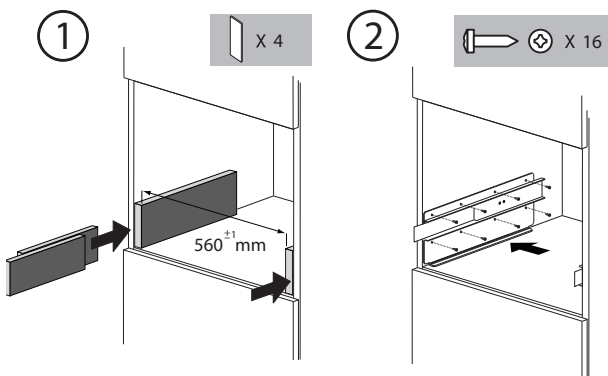
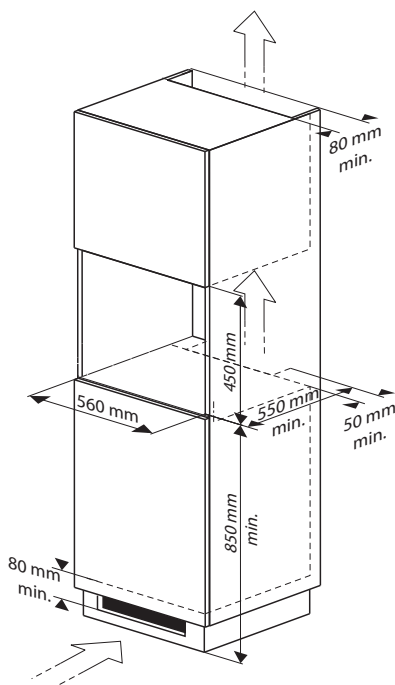

# NAVODILA ZA NAMESTITEV

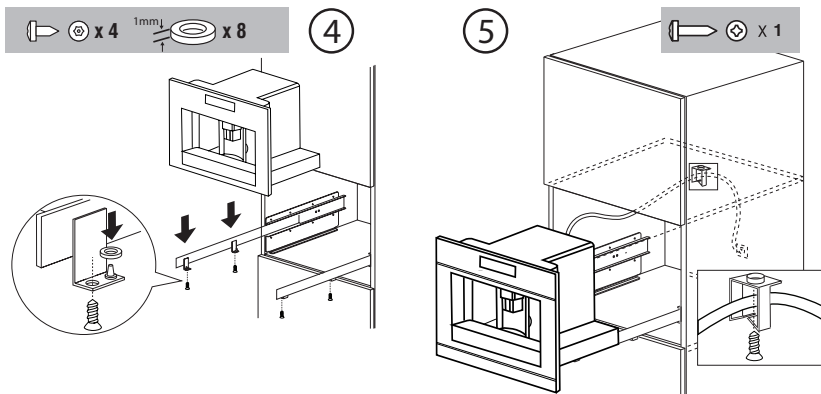

- Aparat namestite na držalo tako, da so priponke pravilno nameščene na ohišje in jih potem utrdite z priloženimi vijaki.
- Če je potrebno prilagoditi višino aparata, uporabite priložene distančne diske.

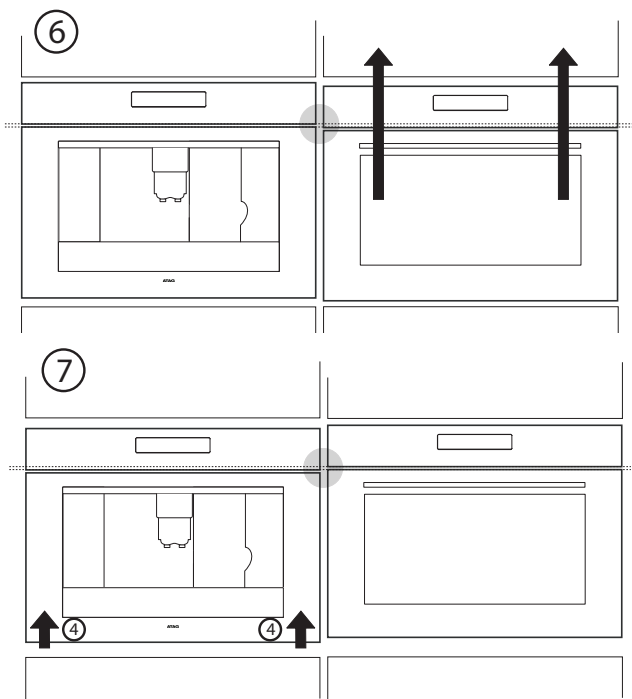

### Odstranitev naprave in pakiranje

Embalažni material aparata je primeren za recikliranje in je lahko iz:

- kartona
- papirja
- polietilena (PE)
- stiropora brez CFC (Trda pena PS)
- lepilnega traka (PP).

Odvrzite te materiale na odgovoren način in v skladu z vladnimi zakoni.



Aparat ima oznako prekrizanega koša za smeti, kar pomeni, da je ločevanje odpadkov obvezno in se tako preprečijo negativne posledice za okolje in človekovo zdravje. To pomeni, da ga je potrebno po koncu življenjske dobe predati na ustrezno zbirno mesto, s katerim upravlja lokalna oblast ali prodajalec.

Ločevanje omogoča obnovo materialov, ki so bili uporabljeni pri izdelavi tega aparata in preko tega velik prihranek pri surovinah in energiji.



#### **Izjava o skladnosti**

Izjavljamo, da je naš izdelek ustreza z evropskim direktivam, sklepom in zakonom ter standardnim zahtevam.

Uredba ES št. 1275/2008

### Tehnični podatki

Podatkovna ploščica na strani aparata prikazuje celotno obremenitev, ko je naprava priključena, zahtevano napetost in frekvenco.



# SADRŽAJ

---

<b><u>Uvod</u></b>		4
<b><u>Opis</u></b>		5
<b><u>Kontrolna tabla</u></b>		6
<b><u>Uputstva za bezbednu upotrebu</u></b>		
	Stvari na koje treba da obratite pažnju	7
<b><u>Upotreba</u></b>		
	Priprema	11
	Rad	12
<b><u>Postavke</u></b>		
	Upotreba opcija iz menija	21
<b><u>Podešavanja</u></b>		22
<b><u>Održavanje</u></b>		
	Čišćenje	28
<b><u>Poruke</u></b>		
	Tabela sa kvarovima	35
<b><u>Dijagnostika kvarova</u></b>		35
<b><u>Uputstva za montažu</u></b>		
	Stvari na koje treba da obratite pažnju	38
	Sklapanje	39
<b><u>Dodaci</u></b>		
	Odlaganje ambalaže	41
	Tehnički podaci	41

Ovaj uređaj priprema ukusne kafe, espresa i kapučina. Postavke ovog uređaja možete da podesite tako da odgovaraju vašim ličnim željama i ukusima.

Za proveru rada mašine u fabrici je upotrebljena kafa, pa je sasvim normalno da se u mlinu nađu ostaci kafe. Istovremeno, garantuje se da je ovaj uređaj potpuno nov.



**Pre početka korišćenja uređaja pažljivo i u potpunosti pročitajte uputstvo za upotrebu, a potom ga sačuvajte da biste ga po potrebi konsultovali.**



### **Preventivno održavanje**

Vaš aparat za kafu zahteva preventivno održavanje. Kako bi garantovali da aparat za kafu radi dobro i pouzdano, Gorenje preporučuje da se mašina servisira svake 2 do 3 godine (ili najviše posle 8.000 šolja).

## **Simboli**

---



**Važne informacije**



**Opasno! Električni uređaj**



**Opasnost od opekotina**



**Savet**

**Delovi koji dolaze u dodir sa kafom ili mlekom u skladu su sa odredbama Direktive Evropske ekonomske komisije 1935/2004 koja se odnosi na materijale podesne za držanje prehrambenih proizvoda.**

**Ovaj uređaj je obeležen u skladu sa Evropskom direktivom 2004/108/EC o električnom otpadu i elektronskoj opremi (WEEE).**



# OPIS

- A. Glavni prekidač/Aa. Dugme uključ/pripravnost
- B. Ručke
- C. Slavina
- D. Rezervoar za vodu (može da se vadi)
- E. Tacna za šolju
- F. Rešetka tacne za kapljanje vode (može da se vadi)
- G. Servisna vratanca
- H. Podešivač visine slavine za kafu
- I. Kontrolna tabla
- J. Poklopac posude za odlaganje zrna kafe
- K. Poklopac za posudu za mlevenu kafu
- L. Deo za kuvanje
- M. Kabl za struju
- N. Posuda za mleko:
  - N1. Poklopac (može da se vadi)
  - N2. Klizač CAFFELATTE/CAPPUCCINO (može da se vadi)
  - N3. Dugme CLEAN (ČIŠĆENJE)
  - N4. Slavina za posudu za mleko (može da se vadi)
  - N5. Cev za usisavanje (može da se vadi)
- O. Slavina za toplu vodu (može da se vadi)
- P. Kašičica za merenje mlevene kafe (može da se vadi)
- Q. Posuda za talog (može da vadi)
- R. Dugme za nameštavanje finoće mlevenja
- S. Posuda za zrna kafe
- T. Mesto za kašičicu za merenje
- U. Levak za mlevenu kafu
- V. Uputstvo za pravljenje kafe
- W. Mesto za dodatne delove (levo i desno)
- X. IEC konektor

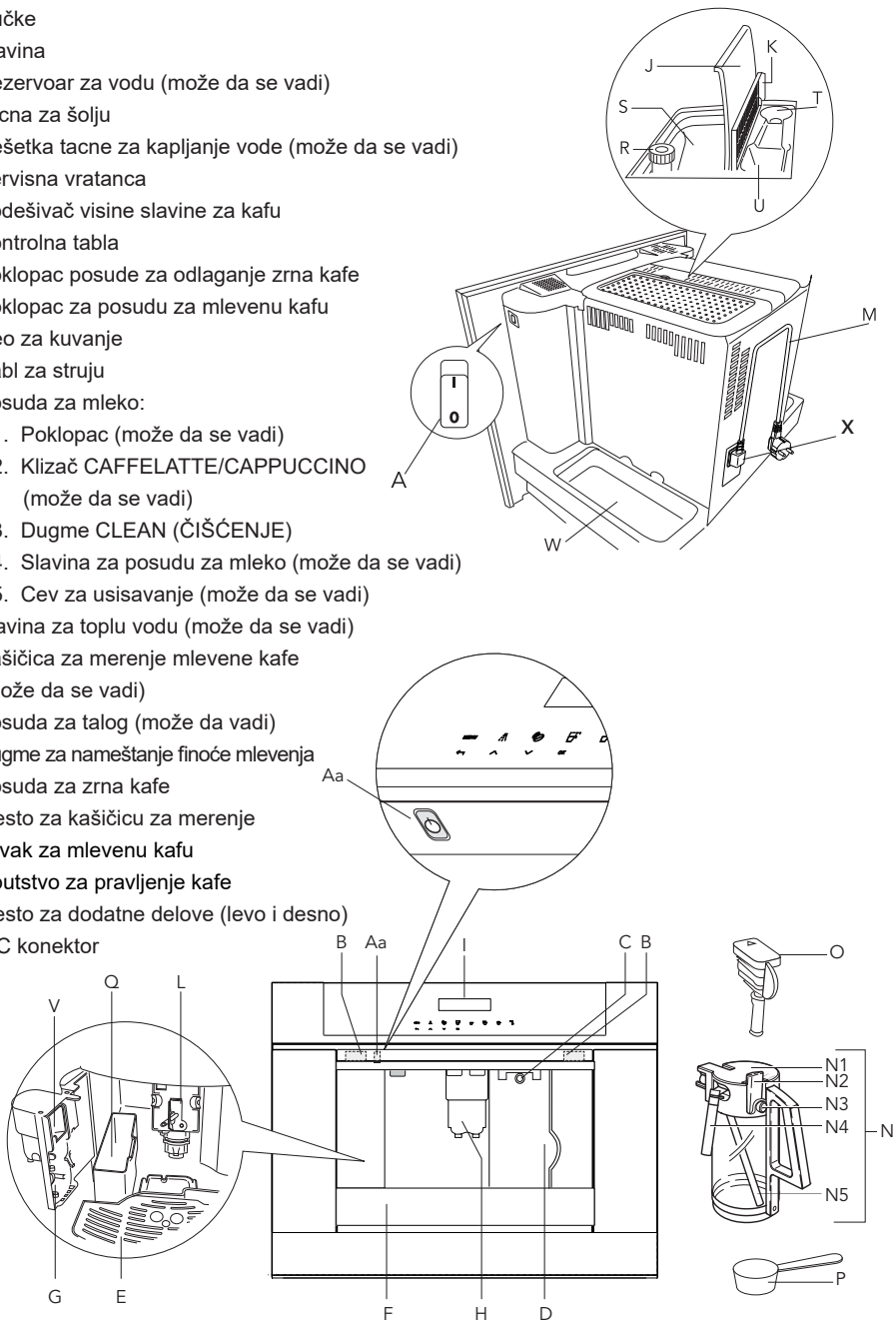

# KONTROLNA TABLA



1. Ekran
2. Dugme "MENU" ("MENI") za aktiviranje i deaktiviranje menija
3. Dugme "RETURN" ("POVRATAK") za izlazak iz selektovanog moda
4. Dugme "Rinse" ("Isperi")
5. Dugme 'SCROLL' ('SKROLUJ') za listanje unapred kroz meni i ekran
6. Dugme 'Coffee strength' ('Jačina kafe') za izbor jačine kafe
7. Dugme 'SCROLL' ('SKROLUJ') za listanje unazad kroz meni i ekran
8. Dugme za odabir količine kafe (espresso, mala šolja, srednja šolja, velika šolja, lončić)
9. Dugme 'OK' za potvrdu odabrane funkcije
10. Dugme 'One cup of coffee deliver' ('Isporuči jednu šolju kafe')
11. Dugme 'Two cups of coffee deliver' ('Isporuči dve šolje kafe')
12. Dugme 'Cappuccino deliver' ('Isporuči kapučino')
13. Dugme 'Hot water deliver' ('Isporuči toplu vodu')

### Stvari na koje treba da obratite pažnju



- **UPOZORENJE:** Za vreme rada uređaj i njegovi spoljašnji delovi se zagrevaju. Neophodno je preduzeti mere opreza da bi se izbegao dodir sa zagrejanim delovima.
- Površine grejača i spoljni delovi uređaja mogu ostati topli nekoliko minuta nakon upotrebe, zavisno o upotrebi.



- Uređajem ne treba da rukuju lica (uključujući i decu) sa smanjenim fizičkim, čulnim ili mentalnim sposobnostima, odnosno nedostatkom iskustva i znanja, izuzev ako su pod nadzorom lica odgovornog za njihovu bezbednost ili su od istog dobila uputstva za upotrebu uređaja.
- **PAŽNJA:** Za modele koji imaju staklene površine, nemojte koristiti uređaj ako je površina oštećena i napukla.
- Deca treba da budu pod nadzorom da bi se osiguralo da se ne igraju uređajem.
- Deca bez nadzora ne smeju da obavljaju čišćenje i održavanje uređaja.
- **PAŽNJA:** za čišćenje uređaja nemojte koristiti alkalna sredstva za čišćenje koja bi ga mogla oštetiti: koristite meku krpnu i, kada je predviđeno, neutralni deterdžent
- Ni u kom slučaju nemojte uranjati uređaj u vodu.
- Provedite temeljno čišćenje svih komponenti, obraćajući posebnu pažnju na delove u kontaktu sa kafom i mlekom.
- Ovo je aparat za upotrebu isključivo u domaćinstvu. Nije namenjen za upotrebu u: kuhinjama za zaposlene u prodavnicama,

kancelarijama i drugom poslovnom okruženju; farmama; od strane klijenata u hotelima, motelima i drugim objektima koji nude smeštaj; objektima koji nude noćenje i doručak.

- Koristite u skladu sa namenom: uređaj je namenjen za pripremu napitaka na bazi kafe, mleka i tople vode. Svaka druga upotreba smatra se neodgovarajućom, te time opasnom. Proizvođač nije odgovoran za štetu nastalu neodgovarajućom upotrebom uređaja.
- Ako je kabl za struju oštećen, servisno odeljenje mora da ga zameni kako bi se uklonili svi mogući rizici.
- Uređaji s uklonjivim kablom: izbegavajte prskanje vode na priključak kabla za napajanje ili na zadnjoj strani uređaja.



### Samo za evropska tržišta:



- Ovaj uređaj mogu da koriste deca uzrasta 8 i više godina pod uslovom da su pod nadzorom ili da su upućena u bezbednu upotrebu uređaja i pod uslovom da razumeju obuhvaćene opasnosti. Deca ne smeju da obavljaju postupke čišćenja i održavanja koje vrši korisnik osim ako nisu starija od 8 godina i pod nadzorom. Uređaj i njegov kabl držite van dohvata dece uzrasta ispod 8 godina.
- Uređaje mogu da koriste lica smanjenih fizičkih, čulnih ili metalnih sposobnosti ili lica koja ne raspolažu iskustvom i znanjem pod uslovom da su pod nadzorom ili upućena u bezbednu upotrebu uređaja i da razumeju obuhvaćene opasnosti.

## UPUTSTVA ZA BEZBEDNU UPOTREBU



- Deca ne smeju da se igraju uređajem.
- Uređaj uvek isključite pre čišćenja i kad se ne koristi.
- Površine označene ovim simbolom tokom upotrebe postaju vruće (simbol se nalazi samo na određenim modelima).

- Ovaj aparat je namenjen samo za upotrebu u domaćinstvu (oko 3000 šolja godišnje). Svaka druga upotreba smatra se neodgovarajućom i u tom slučaju se ne daje garancija.
- Ovaj uređaj je konstruisan da “pravi espresso kafu” i “zagreva napitke”. Prilikom upotrebe treba biti pažljiv i čuvati se od mogućih opekotina koje mogu da nastanu od vrelе vode, mlazeva pare ili zbog neadekvatne upotrebe.



- Ovaj aparat se može montirati iznad ugradne rerne ukoliko ona pozadi ima ventilator za hlađenje (maksimalna snaga mikrotalasne pećnice: 3kW).
- Nemojte se naslanjati ili penjati na mašinu kad je van kućišta i nemojte stavljati teške i nestabilne predmete na mašinu.
- Proizvođač nije odgovoran za štetu nastalu zbog neadekvatne, nepravilne ili nerazumne upotrebe uređaja.



- Prilikom korišćenja uređaja ne dodirujte vrelе površine. Koristite ručke.
- U slučaju kvarova vodite računa da aparat nije uključen na glavni dovod struje. Isključite glavni prekidač na desnoj strani (iza prednje table) na 0. Javite se našem

servisnom odeljenju ako se ukaže potreba za popravkom.

- Tražite isključivo da se koriste originalni rezervni delovi. Ukoliko ovo ne bude poštovano, bezbednost uređaja može biti smanjena.
- Nemojte stavljati na mašinu predmete koji sadrže tečnosti, zapaljive i korozivne materijale.
- Koristite pomoćnu posudu za čuvanje drugih potrebnih stvari (npr. zrna kafe).
- Nikada ne dodirujte uređaj vlažnim rukama.
- Isključite ga direktno iz utičnice.
- Nemojte nikada naglo vući kabl za struju jer ga možete oštetiti.
- Za potpuno isključivanje, stavite glavni prekidač koji se nalazi po strani na 0 (off) poziciju.



## Priprema

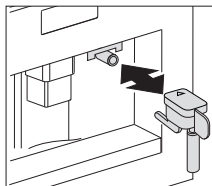
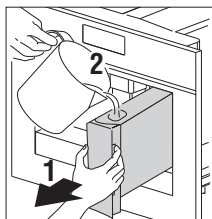
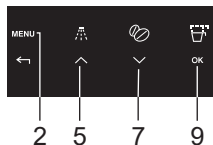
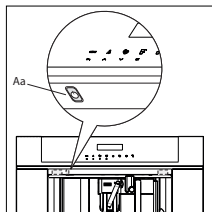

Prvi put kada uključite uređaj pomoću glavnog prekidača (videti 'A' strana 5) i svaki put kada je aparat uključen on vrši "SAMODIJAGNOZU". Zatim se uređaj isključuje.

Kako biste ga ponovo uključili, pritisnite dugme On/stand by (Aa/videti sl. 1) na levoj strani ispod kontrolne table.

- Za proveru rada mašine u fabrici je upotrebljena kafa, pa je sasvim normalno da se u mlinu nađu ostaci kafe.
- Podesite tvrdoću vode - što je pre moguće - prema uputstvima datim u odeljku "Podešavanje tvrdoće vode".

1. Povežite uređaj na glavni dovod struje.
2. Uključite uređaj pomoću glavnog prekidača (videti 'A' strana 5).
3. Pokrenuti uređaj pomoću dugmeta on/stand by (videti 'Aa').
4. Namestiti odgovarajući jezik.
  - Izaberite odgovarajući jezik koristeći dugmiće za listanje (5 i 7). Kada se pojavi poruka "PRESS OK TO CHOOSE ENGLISH" (PRITISNITE OK ZA ENGLISKI), pritisnite i držite dugme 'OK' 'U REDU' (9). Ako ste namestili pogrešan jezik, sledite uputstva koja su data u odeljku "Podešavanje jezika". Ako se vaš jezik ne nalazi na listi, izaberite jedan od onih koji se nalaze na listi. Ova uputstva se odnose na verziju sa engleskim jezikom. Potom pratite uputstva koja su prikazana:
5. Nakon 5 sekundi, biće prikazano na ekranu "ENGLISH INSTALLED" (ENGLISKI JEZIK INSTALIRAN).
  - Izvadite rezervoar za vodu, isperite ga i napunite čistom vodom ne prelazeći liniju za maksimalni unos (MAX).
  - Vratite ga nazad i gurnite najdalje što možete.
6. Postavite šolju ispod slavine za toplu vodu (ako slavina za toplu vodu nije umetnuta, uređaj će prikazati poruku "INSERT WATER SPOUT" ("UMETNUTI SLAVINU ZA VODU"). Uređaj prikazuje poruku: "HOT WATER PRESS OK" ("TOPLA VODA PRITISNI OK"). Pritisnite dugme "OK" (9) i posle nekoliko sekundi malo vode će izaći iz slavine.
7. Mašina potom prikazuje poruku "TURNING OFF...PLEASE WAIT" ("ISKLUČIVANJE... MOLIMO SAČEKAJTE") i isključuje se.
8. Izvadite uređaj tako što ćete ga izvući pomoću ručki. Otvorite poklopac i napunite kontejner zrnima kafe, zatim zatvorite poklopac i gurnite uređaj unutra. Uređaj za kafu je sada spreman za svakodnevnu upotrebu.

**Rezervoar za vodu puniti samo hladnom vodom. Nikada nemojte koristiti drugu tečnost, npr. kiselu vodu ili mleko.**

# UPOTREBA



**Kako biste izbegli moguće kvarove, nikada je ne punitite mlevenom kafom, niti smrznutim ili karamelizovanim zrnima kafe niti bilo čim što može da ošteti uređaj.**



- Kada počinjete da koristite uređaj, morate da napravite 4-5 šolja kafe i 4-5 kapučina kako biste postigli željeni rezultat.
- Svaki put kada se uređaj za kafu isključi pomoću glavnog prekidača (A), on obavi proces "SAMODIJAGNOZE" nakon čega se isključi. Za ponovno uključivanje pritisnite dugme On/stand by (Aa).

## Rad

### Priprema kafe (sa zrnima kafe)

- Uređaj je fabrički podešen da pravi kafu uobičajenog ukusa. Možete takođe da izaberete kafu veoma blagog, blagog, standardnog ili veoma jakog ukusa. Postoji opcija i za prethodno samlevenu kafu.
- Za odabir željenog ukusa više puta pritisnite dugme 'Coffee strength' ("Jačina kafe") (6). Željeni ukus kafe je prikazan na ekranu.



1. Stavite jednu šoljicu ispod slavine kako biste napravili 1 kafu ili dve šoljice kako biste napravili 2 kafe.
2. Spustite slavine što je moguće niže do šoljice ukoliko želite kremastiju kafu.
3. Pritisnite dugme 'type of coffee' ('vrsta kafe') (8) za odabir vrste kafe:
  - ŠOLJA ESPRESA
  - MALA ŠOLJA
  - SREDNJA ŠOLJA
  - VELIKA ŠOLJA
  - LONČIĆ
4. Pritisnite dugme 'one cup of coffee deliver' ('Isporuči jednu šolju kafe') (10) ako želite da napravite jednu šolju kafe i dugme 'two cup of coffee deliver' ('Isporuči dve šolje kafe') (11) ako želite da napravite dve kafe.

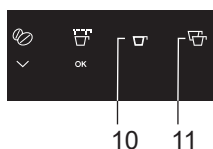
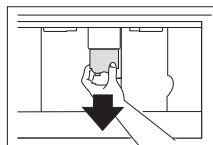
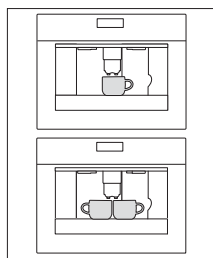

- Uređaj sada melje zrna kafe i isporučuje kafu u šolju.
- Kada je podešeni broj kafa isporučen, mašina automatski prestaje sa isporukom i izbacuje kafeni talog u posudu za talog.



- Posle nekoliko sekundi uređaj je ponovo spreman za upotrebu.
- Za isključivanje uređaja (off) pritisnite 'On-off' dugme (Aa / vidite str. 5). Pre nego što se isključi, aparat automatski obavlja ispiranje. Vodite računa da se ne opečete.
- Ako kafa teče kap po kap ili uopšte ne teče, dugme za nameštanje nivoa finoće mlevenja mora da se okrene za jedan stepen u pravcu kazaljke na satu (videti "Podešavanje finoće mlevenja"). Okrećite dugme za jedan stepen sve dok kafa ne počinje da teče na željeni način.
- Ako kafa počinje da teče suviše brzo i pena ne odgovara vašem ukusu, okrenite dugme za jedan stepen u pravcu suprotnom od kazaljke na satu. Vodite računa da dugme za podešavanje finoće mlevenja ne okrećete za previše stepeni jer kafa počinje da teče kap po kap u trenutku kada se napune dve šolje kafe.

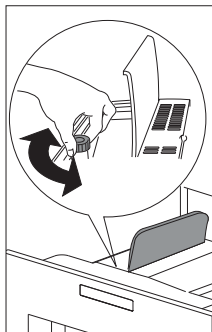

### Saveti za pravljenje toplije kafe

- Nakon tri minuta od pravljenja poslednje kafe, možete unapred da zagrejete deo za kuvanje kafe tako što ćete koristiti podešavanje na meniju "RINSING" ("ISPIRANJE") (videti Ispiranje). Pustite vodu da teče u tacnu za kapljanje ili tom vodom napunite (i ispraznite) šolju iz koje ćete piti kafu.
- Nemojte koristiti šolje koje su suviše debelih zidova jer će apsorbovati previše toplote.
- Kafu možete da zaustavite da se više ne isporučuje tako što ćete ponovo pritisnuti dugme 'One cup of coffee deliver' ('Isporuči jednu šolju kafe') (10) ili dugme 'Two cup of coffee deliver' ('Isporuči dve šolje kafe') (11), ili tako što ćete odabrati "ESPRESSO CUP" ("ŠOLJA ESPRESA") pritiskom na dugme 'Type/quantity of coffee' ('Vrsta/količina kafe') (8).
- Kada kafa prestane da se isporučuje (linija koja prikazuje napredovanje procesa je stigla do 100%), možete da povećate količinu kafe tako što ćete pritisnuti i držati dugme 'One cup of coffee' ('Jedna šolja kafe') dok ne dođete do željene količine kafe.
- Kada se na ekranu prikaže poruka "FILL TANK!" (NAPUNI REZERVOAR), morate da napunite rezervoar, jer u suprotnom uređaj neće moći da pravi kafu. Normalno je da u rezervoaru bude još malo vode u trenutku kada se prikaže ova poruka.
- Na svakih 14 pojedinačnih kafa (ili 7 duplih) uređaj prikazuje poruku "EMPTY WASTE COFFEE CONTAINER" (ISPRAZNI POSUDU ZA TALOG). Ovo znači da je posuda za talog puna i da mora da se

## UPOTREBA

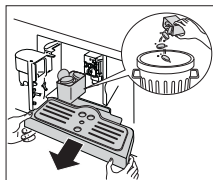
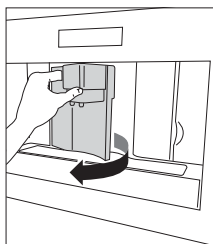

isprazni i opere. Uređaj broji koliko šolja kafe je napravljeno. Ova poruka ostaje na ekranu sve dok se ne opere posuda za talog i aparat za to vreme ne može da pravi kafu. Za pranje posude: otvorite vrata za servisiranje (na prednjem delu) tako što ćete povući slavinu za kafu, pomeriti tacnu za kapljanje vode, zatim ispraznite posudu i operite je.

### **Važno!**

**Uvek potpuno izvucite tacnu za kapljanje vode kako ona ne bi pala kada pomerite posudu za talog. Ispraznite posudu za talog i detaljno je operite: pazite da budu uklonjeni svi ostaci kafe sa dna.**

**Svaki put kada izvučete tacnu za kapljanje vode i posuda za talog mora istovremeno da se isprazni, čak iako nije potpuno puna. Ako se ovaj proces ne izvrši, posuda za talog može da se prepuni kada se pravi kafa i mašina može da se blokira.**

**Nikada ne vadite rezervoar za vodu kada aparat isporučuje kafu. U suprotnom, uređaj neće moći da pravi kafu. Ako uređaj ne radi, nemojte da zovete servisno odeljenje, već najpre pogledajte odeljak o dijagnostici kvarova. Ako ova uputstva ne pomognu, pozovite servisno odeljenje.**

### **Menjanje količine kafe**

Uređaj je fabrički podešen da automatski isporučuje sledeće količine kafe:

- ŠOLJA ESPRESA;
- MALA ŠOLJA;
- SREDNJA ŠOLJA;
- VELIKA ŠOLJA;
- LONČIĆ.

**Ako želite da promenite ove količine, pratite sledeća uputstva.**

1. Pritisnite dugme 'MENU' 'MENI' (2) i pritisnite dugmiće za listanje (5 i 7) sve dok se ne pojavi opcija "PROGRAM COFFEE" (PROGRAMIRANJE KAFE). Potvrdite opciju tako što ćete pritisnuti dugme 'OK' (9) (U REDU).

2. Izaberite veličinu šolje koju želite da zamenite listajući dugmićima 5 i 7. Kada se pojavi željena veličina šolje, potvrdite je tako što ćete pritisnuti dugme 'OK' (9) (U REDU).
3. Na ekranu će se pojaviti linija za prikaz napredovanja procesa koja može biti veća ili manja; ona predstavlja količinu kafe koja se isporučuje u jednoj šolji. Mogu da se odaberu različite količine tako što što će se listati pomoću dugmića 5 i 7 u 10 koraka. Puna linija označava da je odabrana maksimalna količina kafe od 220 ml.
4. Odaberite željenu količinu kafe (u jednoj šolji) i potvrdite je pritiskom na dugme 'OK' (9) da biste sačuvali izmenu. Ako ne pritisnete dugme 'OK' (9), uređaj se automatski vraća u režim za kafu - ako u toku 120 sekundi izmena nije sačuvana.

Nakon što se izmena sačuva, ekran se automatski vraća na opciju za podešavanje količine kafe. Ako želite da se odmah vratite na režim za kafu, pritisnite dva puta dugme 'MENU' ('MENI') (2) ili sačekajte 120 sekundi dok se uređaj automatski ne vrati na režim za kafu.

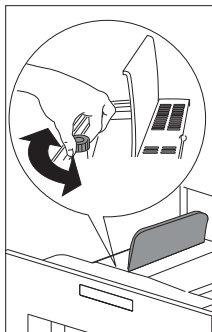

### **Podešavanje finoće mlevenja**

Ako se kafa isporučuje suviše brzo ili suviše sporo (kap po kap), možete da promenite finoću mlevenja.

**Menjajte finoću mlevenja samo za vreme procesa mlevenja. U suprotnom, aparat za kafu može da se ošteti.**

1. Dugme okrećite u pravcu suprotnom od kazaljke na satu ako želite da dobijete sitniju kafu, sporiju isporuku i više pene u šolji.
2. Dugme okrećite u pravcu kazaljke na satu ako želite da kafa bude grublje samlevena i da se brže isporučuje (ne kap po kap).

Morate da napravite barem 2 šolje kafe kako biste primetili promene.

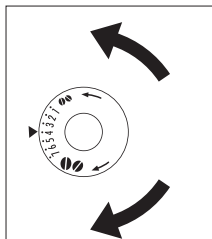

### **Priprema espressa pomoću mlevene kafe**

1. Pritisnite dugme 'Coffee strength' ('Jačina kafe') (6) i odaberite "PRE-GROUND" ("MLEVENA KAFA").

# UPOTREBA

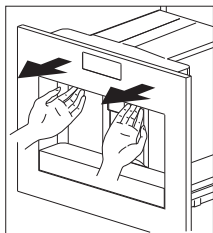

2. Izvadite mašinu tako što ćete je povući napolje pomoću ručki.
3. Podignite centralni poklopac, stavite jednu mericu mlevene kafe u levak, vratite uređaj nazad i nastavite kao što je opisano u odeljku "Pravljenje kafe sa zrnima kafe". Odjednom možete da napravite samo jednu šolju kafe - tako što ćete pritisnuti dugme 'One cup deliver' 'Isporuči jednu šolju' (10).
4. Nakon upotrebe aparata u režimu sa mlevenom kafom, vratite se na režim kafe sa zrnima i deaktivirajte režim sa mlevenom kafom tako što ćete pritisnuti dugme 'Coffee strength' ('Jačina kafe') (6).

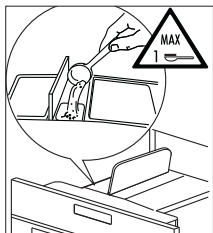

## Napomene

- Nikada ne stavljajte mlevenu kafu kada je mašina isključena jer bi u suprotnom mogla da uđe unutra u aparat.
- Nikada ne dodajte više od 1 merice jer u suprotnom uređaj neće moći da pravi kafu.
- Isključivo koristite mericu koja je data uz uređaj.
- Ako želite da pravite espresso kafu, u levak sipajte isključivo mlevenu kafu.
- Ako se stavi više od jedne merice mlevene kafe i levak se začepi, nožem gurnite na dole kafu, a zatim operite deo za kuvanje i mašinu kao što je opisano u odeljku "Čišćenje dela za kuvanje".

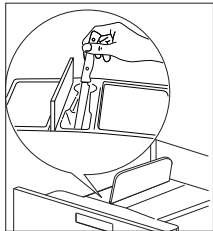

## Priprema tople vode

Topla voda može da se koristi za zagrevanje šolja i pravljenje toplih napitaka, kao što su čajevi ili supe iz kesice.



**Upozorenje! Ako se prospje, vrela voda može da izazove opekotine! Otvorite slavinu za toplu vodu samo ako se ispod nje nalazi sud.**

1. Stavite slavinu za toplu vodu na svoje mesto.
2. Stavite posudu ispod slavine za toplu vodu.
3. Pritisnite dugme 'Hot water' ('Topla voda') (13).  
Ekran prikazuje "HOT WATER PRESS OK" "TOPLA VODA PRITISNITE OK".

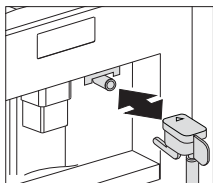

4. Pritisnite dugme 'OK' (9).  
Topla voda se isporučuje; na ekranu piše "HOT WATER" ("TOPLA VODA").  
U trenutku kada se programirana količina vode isporučuje iz uređaja, isporuka vode prestaje automatski.

Nekoliko sekundi na ekranu piše "PLEASE WAIT" "SAČEKAJTE". Nakon toga aparat je spreman za ponovnu upotrebu i ona kafa koja je poslednja odabrana pojavljuje se na ekranu.

## Menjanje količine tople vode

Mašina je podešena da automatski isporučuje 150 ml tople vode. Ako želite da promenite ove količine, pratite sledeća uputstva.

1. Ispod slavine za vodu stavite posudu.
2. Pritisnite dugme 'MENU' ('MENI') (2) za ulazak u meni.
3. Pritiskajte dugmiće za listanje (5 i 7) sve dok se na ekranu ne prikaže poruka "PROGRAM HOT WATER" ("PROGRAMIRANJE TOPLE VODE").
4. Za potvrdu pritisnite dugme 'OK' 'U REDU' (9).
5. Odaberite željenu količinu vode tako što ćete pritiskati dugmiće za listanje (5 i 7). Linija grafičkog indikatora prikazuje odabranu količinu vode.
6. Za potvrdu pritisnite dugme 'OK' 'U REDU' (9) ili dugme 'Return' ('Povratak') (3) za otkazivanje operacije.
7. Pritisnite dugme 'Return' ('Povratak') (3) za izlazak iz menija.
8. Aparat je sada reprogramiran sa novim postavkama i spreman je za rad.

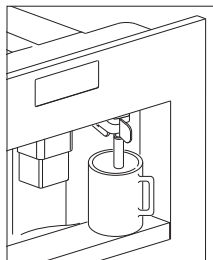

## Pravljenje kapučina

Mašina je fabrički podešena da automatski pravi standardni kapučino.

1. Odaberite ukus kafe za pravljenje kapučina tako što ćete pritisnuti dugme 'Coffee strength' ('Jačina kafe') (6).
2. Uklonite poklopac sa posude za mleko.
3. Napunite posudu sa oko 100 grama mleka za svaki kapučino koji nameravate da napravite. Nikada nemojte da premašite maksimalni nivo (koji iznosi otprilike 750 ml) i koji je na posudi obeležen sa MAX. Najbolje bi bilo da koristite obrano ili poluobrano mleko na temperaturi od oko 5°C (temperatura frižidera).
4. Proverite da li je cev pravilno umetnuta u gumicu. Zatim vratite nazad poklopac na posudu za mleko.
5. Namestite regulator pene mleka (N2) na poziciju između reči CAPPUCCINO (KAPUĆINO) i CAFFELATTE (BELA KAFA) napisanih na poklopcu posude za mleko.
6. Količina pene može da se podešava tako što se regulator pomera ka reči CAFFELATTE (BELA KAFA) za više pene. Ako ga pomerate prema reči CAPPUCCINO (KAPUĆINO) dobićete manje pene.
7. Pomerite slavinu za toplu vodu i prikačite posudu za mleko na otvor.

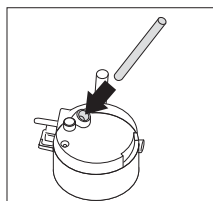
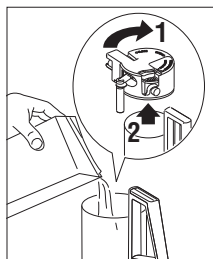

## UPOTREBA

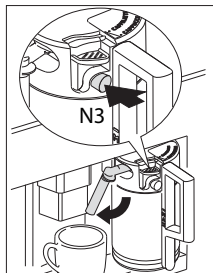
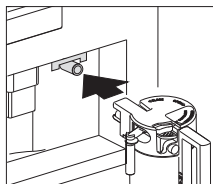
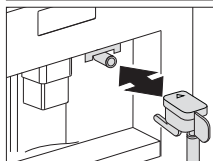
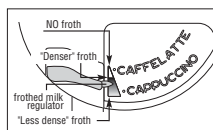

8. Namestite slavinu za mleko i potom ispod slavine za kafu i slavine za mleko stavite veliku šolju.
9. Pritisnite dugme 'Cappuccino deliver' ('Isporuči kapučino') (12). Reč "CAPPUCCINO" ("KAPUČINO") se prikazuje nakon nekoliko sekundi, penušavo mleko teče iz slavine za mleko u šolju postavljenu ispod nje (isporuka mleka automatski se završava).
10. Uređaj isporučuje kafu.
11. Kapučino je sada spreman. Zasladite po svom ukusu i, po želji, pospite po peni malo kaka.

### Napomene

- Kada pravite kapučino, mlaz penušavog mleka ili kafe može da se zaustavi pritiskom na dugme 'Cappuccino deliver' 'Isporuči kapučino' (12).
- Ako za vreme isporuke penušavog mleka ponestane mleka u posudi za mleko, izvucite posudu i dodajte mleko. Zatim je ponovo zakačite i pritisnite dugme 'Cappuccino deliver' 'Isporuči kapučino' (12) da biste ponovo napravili kapučino.
- Za potpunu čistoću i higijenu posude za penušavo mleko, uvek nakon pravljenja kapučina čistite kružne delove na poklopcu posude za mleko "PRESS CLEAN!" ("PRITISNI ČIŠĆENJE!") trepće na ekranu.
  - Stavite neku posudu ispod slavine za mleko.
  - Pritisnite dugme CLEAN (ČIŠĆENJE) na poklopcu (N3) i držite ga barem 5 sekundi kako bi započelo čišćenje. Na uređaju se prikazuje poruka "CLEANING" "ČIŠĆENJE" iznad linije grafičkog indikatora. Ne smete da pustite dugme CLEAN (ČIŠĆENJE) sve dok linija grafičkog indikatora nije cela - što je oznaka završetka čišćenja. Kada pustite dugme CLEAN (ČIŠĆENJE), čišćenje prestaje. Nakon čišćenja, izvadite posudu za mleko i stavite je u frižider. Mleko ne bi trebalo da stoji van frižidera više od 15 minuta.
- Za promenu količine kafe ili penušavog mleka koje uređaj automatski isporučuje u šolju postupite kao što je opisano u odeljku "Menjanje količine kafe i mleka za kapučino".

## **Menjanje količine mleka i kafe za kapučino**

Uređaj je podešen da automatski isporučuje standardni kapučino. Ako želite da promenite ove količine, pratite sledeća uputstva.

### **Menjanje količine mleka**

1. Napunite posudu mlekom sve do maksimalnog nivoa koji je naznačen na posudi.
2. Pritisnite dugme 'MENU' ('MENI') (2) za ulazak u meni.
3. Pritiskajte dugmiće za listanje (5 i 7) sve dok se na ekranu ne prikaže poruka "PROGRAM CAPPUCCINO" ("PROGRAMIRANJE KAPUČINA").
4. Za potvrdu pritisnite dugme 'OK' 'U REDU' (9). Prikazuje se poruka "PROGRAM MILK" ("PROGRAMIRANJE MLEKA").
5. Ponovo pritisnite dugme 'OK' 'U REDU' (9).
6. Odaberite željenu količinu mleka tako što ćete pritiskati dugmiće za listanje (5 i 7). Linija grafičkog indikatora prikazuje odabranu količinu mleka.
7. Za potvrdu pritisnite dugme 'OK' 'U REDU' (9) ili dugme 'Return' ('Povratak') (3) za otkazivanje operacije.
8. Pritisnite dva puta dugme 'Return' ('Povratak') (3) za izlazak iz menija.

### **Menjanje količine kafe**

1. Pritisnite dugme 'MENU' ('MENI') (2) za ulazak u meni.
2. Pritiskajte dugmiće za listanje (5 i 7) sve dok se na ekranu ne prikaže poruka "PROGRAM CAPPUCCINO" ("PROGRAMIRANJE KAPUČINA").
3. Za potvrdu pritisnite dugme 'OK' 'U REDU' (9).
4. Pritiskajte dugmiće za listanje (5 i 7) sve dok se na ekranu ne prikaže poruka "COFFEE FOR CAPPUCC." ("KAFA ZA KAPUČINO").
5. Ponovo pritisnite dugme 'OK' 'U REDU' (9).
6. Odaberite željenu količinu kafe tako što ćete pritiskati dugmiće za listanje (5 i 7). Linija grafičkog indikatora prikazuje odabranu količinu kafe.
7. Za potvrdu pritisnite dugme 'OK' 'U REDU' (9) ili dugme 'Return' ('Povratak') (3) za otkazivanje operacije.
8. Pritisnite dva puta dugme 'Return' ('Povratak') (3) za izlazak iz menija.

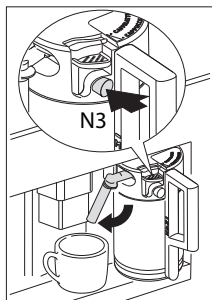

## Čišćenje slavine

Čistite slavine na posudi za mleko uvek posle zagrevanja mleka ili pravljenja kapučina. U suprotnom, ostaci mleka mogu da se stvrdnu.

1. Stavite posudu ispod slavine za isporuku mleka i dugme CLEAN (ČIŠĆENJE) (N3) koje se nalazi na posudi za mleko držite pritisnuto najmanje 5 sekundi.

Na ekranu se prikazuje "CLEANING"! ("ČIŠĆENJE"!)



**Upozorenje! Postoji rizik od opekotina od pare i vrele vode iz slavine za isporuku mleka.**

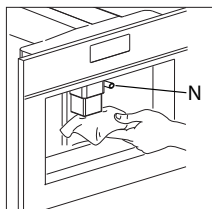

2. Izvadite posudu za mleko i vlažnom krpom očistite slavine na aparatu.

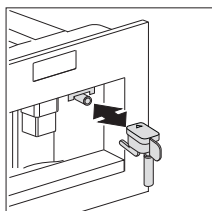

3. Vratite slavinu za toplu vodu.



Nakon čišćenja, izvadite posudu za mleko i stavite je u frižider. Mleko ne bi trebalo da stoji van frižidera više od 15 minuta. Videti poglavlje "Čišćenje slavina i posude za mleko" za više informacija o čišćenju posude za mleko.



## Upotreba opcija iz menija

Opcije u meniju se koriste da bi se promenile fabričke postavke aparata i da bi se te postavke sačuvala, započeli programi i potražile informacije.

To su:

- Jezik (videti "Podešavanje jezika" na strani 19)
- Vreme za automatsko isključivanje (videti "Podešavanje vremena isključivanja" na strani 21)
- Nameštanje sata
- Nameštanje alarma
- Automatsko uključivanje
- Temperatura (videti "Podešavanje temperature kafe" na strani 21)
- Tvrdoca vode (videti "Tvrdoca vode" na strani 20)
- Programiranje kafe (videti "Menjanje količine kafe" na strani 17)
- Programiranje kapučina (videti "Podešavanje programa kapučino" na strani 15)
- Topla voda (videti "Priprema tople vode" na strani 14)
- Uklanjanje kamenca (videti "Sprovođenje programa za uklanjanje kamenca" na strani 21)
- Povratak na fabrička podešavanja (videti "Povratak na fabrička podešavanja" na strani 24)
- Statistika (videti "Statistika" na strani 23)
- Zvučni signal
- Kontrast



Ako ne pritisnete OK nakon promene podešavanja, aparat se nakon 120 sekundi automatski vraća na režim za kafu bez beleženja promena.

Za povratak na režim za kafu, pritisnite dugme "Return" ("Povratak") (3).

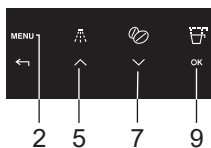

### **Podešavanje jezika**

Možete da birate od više ponuđenih jezika.

Jezik možete da izaberete sledeći ovaj postupak:

1. Pritisnite dugme 'MENU' i pritiskajte dugmiće za listanje (5 i 7) sve dok se ne pojavi opcija "CHOOSE LANGUAGE" ("IZABERI JEZIK"). Potvrdite opciju pritiskom na dugme 'OK' ('U REDU') (9).
2. Lista jezika se prikazuje na ekranu. Pritiskajte dugmiće za listanje (5 i 7) sve dok se na ekranu ne prikaže željeni jezik. Nakon što se prikaže željeni jezik, potvrdite ga pritiskom na dugme 'OK' ('U REDU') (9).

## Tvrdoća vode

Poruka "UKLONITI KAMENAC!" se pojavljuje nakon što prođe određeni period, fabrički podešen i izračunat na pretpostavci o maksimalnoj količini krečnjaka koja može da se nađe u vodi. Po potrebi moguće je produžiti ovaj period i ređe vršiti uklanjanje kamenca tako što će se uređaj reprogramirati na osnovu stvarne količine kreča u vodi. Postupite na sledeći način:

1. Izvadite tračicu "Test tvrdoće vode" (na početku vašeg uputstva). Potpuno je potopite u vodu na nekoliko sekundi. Izvadite tračicu i sačekajte 30 sekundi dok se ne promeni boja i pojave crvene tačkice. Na primer, ako se na tračici za testiranje pojave 3 crvene tačkice, morate da podesite nivo tvrdoće vode na 3.



Ako više nemate tračicu, podatke možete da pronađete u donjoj tabeli.

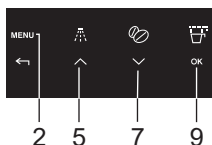

2. Pritisnite dugme 'MENU' ('MENI') (2) i pritisnite dugmiće za listanje (5 i 7) sve dok se ne pojavi opcija "WATER HARDNESS" ("TVRDOĆA VODE"). Potvrdite opciju pritiskom na dugme 'OK' ('U REDU') (9).
3. Na ekranu se prikazuje trenutno podešena tvrdoća. Pritisnite dugmiće za listanje (5 i 7) sve dok se na ekranu ne prikaže utvrđeni nivo tvrdoće vode. Potvrdite izbor pritiskom na dugme 'OK' ('U REDU') (9). Aparat je sada programiran da upozorava na potrebu uklanjanja kamenca kada je to zaista potrebno, na osnovu stvarne tvrdoće vode.



Informacije o tvrdoći vode u vašem kraju možete dobiti od uprave lokalnog vodovoda. Donja tabela prikazuje nivoe tvrdoće vode koje zahteva vaš uređaj.

Nemačka tvrdoća vode	Francuska tvrdoća vode	Tvrdoća vode u mašini
0 - 6 dH	0 - 11 fH	1
7 - 13 dH	12 - 17 fH	2
14 - 20 dH	18 - 36 fH	3
> 21 dH	> 37 fH	4

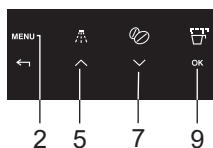

## Podešavanje temperature kafe

Možete da birate tri nivoa temperature.

Nivoi temperature kafe određeni su na sledeći način:

- NISKA TEMPERATURA
- SREDNJA TEMPERATURA
- VISOKA TEMPERATURA

Fabrički je podešena VISOKA TEMPERATURA. Ovo možete da promenite na sledeći način:

1. Pritisnite dugme 'MENU' ('MENI') (2) i pritisnite dugmiće za listanje (5 i 7) sve dok se ne pojavi opcija "TEMPERATURA" ("TEMPERATURA"). Potvrdite opciju pritiskom na dugme 'OK' ('U REDU') (9).
2. Na ekranu se prikazuje trenutno podešena temperatura. Izaberite drugu temperaturu koristeći dugmiće za listanje (5 i 7). Kada se na ekranu pojavi željena temperatura, potvrdite je pomoću dugmeta 'OK' ('U REDU') (9).

## Podešavanje vremena isključivanja

Uređaj je podešen da se automatski isključuje 30 minuta nakon poslednje napravljene kafe. Za promenu ovog intervala (maksimalno na 120 min) postupite na sledeći način:

- VREME SAMOISKLJUČIVANJA 1/2 sata
- VREME SAMOISKLJUČIVANJA 1 sat
- VREME SAMOISKLJUČIVANJA 2 sata

Ovo možete da promenite na sledeći način:

1. Pritisnite dugme 'MENU' ('MENI') (2) i pritisnite dugmiće za listanje (5 i 7) sve dok se ne pojavi opcija "AUTO SHUTOFF TIME" ("VREME SAMOISKLJUČIVANJA"). Potvrdite opciju pritiskom na dugme 'OK' ('U REDU') (9).
2. Odaberite drugo vreme isključivanja pomoću dugmića za listanje (5 i 7). Kada se na ekranu pojavi željeno vreme, potvrdite ga pomoću dugmeta 'OK' ('U REDU') (9).

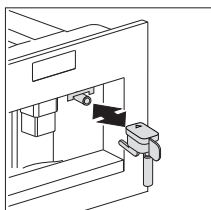

## Sprovođenje programa za uklanjanje kamenca

Kada se na ekranu prikaže poruka "PLEASE DESCALE!" (UKLONITI KAMENAC!), uređaj mora biti očišćen od kamenca.

1. Umetnite slavinu za toplu vodu.
2. Pritisnite dugme 'MENU' ('MENI') (2) i pritisnite dugmiće za listanje (5 i 7) sve dok se ne pojavi opcija "DESCALE" ("UKLONI KAMENAC"). Potvrdite opciju pritiskom na dugme 'OK' ('U REDU') (9).
3. Na ekranu se prikazuje poruka "PLEASE CONFIRM" ("POTVRDI"). Potvrdite pritiskom na dugme 'OK' ('U REDU') (9). Program za uklanjanje kamenca počinje.  
Gornja linija na ekranu kreće se između poruka "ADD DESCALER"

“DODAJ SREDSTVO ZA UKLANJANJE KAMENCA” i “POTVRDI”.

- Ispraznite rezervoar za vodu, sipajte sadržaj boce sa sredstvom za uklanjanje kamenca u rezervoar poštujući uputstva sa njegovog pakovanja, a zatim dodajte vodu. Za buduće radnje uklanjanja kamenca, rastvor za uklanjanje kamenca možete da kupite u ovlašćenim tehničkim servisima.



**Pazite da kapljice rastvora za uklanjanje kamenca ne dođu u dodir sa površinama koje su osetljive na kiselinu, kao što su mermer, krečnjak i keramika.**

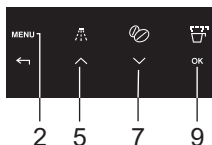
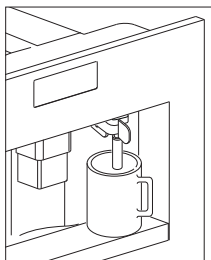

- Ispod slavine za toplu vodu stavite posudu sa zapreminom od barem 1,5 l.
- Pritisnite dugme 'OK' 'U REDU' (9). Ekran prikazuje poruku “DESCALING” (“UKLANJANJE KAMENCA”). Program za uklanjanje kamenca automatski započinje seriju ispiranja i pauza da bi se otklonile naslage kamenca u unutrašnjosti aparata za kafu. Otprilike 30 minuta nakon što se rezervoar za vodu isprazni i gornja linija na ekranu kreće se između poruka “DESCALE COMPLETE” (“UKLANJANJE KAMENCA ZAVRŠENO”) i “PLEASE CONFIRM” (“POTVRDI”).
- Pritisnite dugme 'OK' 'U REDU' (9). Na ekranu se prikazuje poruka “RINSING, FILL TANK” (“ISPIRANJE, NAPUNITI REZERVOAR”). Uređaj je sada spreman za proces ispiranja čistom vodom.
- Ispraznite posudu ispod slavine za toplu vodu i stavite je ponovo ispod slavine.
- Izvadite rezervoar za vodu i ispunite ga čistom vodom.
- Vratite na mesto rezervoar za vodu. Na ekranu se prikazuje: “PLEASE CONFIRM” (“POTVRDI”).
- Pritisnite dugme 'OK' 'U REDU' (9). Proces ispiranja se vrši sa čistom vodom i voda za ispiranje teče iz slavine za toplu vodu. Nakon nekoliko minuta rezervoar za vodu je prazan i na ekranu piše “PLEASE CONFIRM” (“POTVRDI”).
- Pritisnite dugme “OK” na ekranu osetljivom na dodir (9). Na ekranu će biti prikazano “ISPIRANJE JE ZAVRŠENO POTVRDI”.
- Pritisnite dugme 'OK' 'U REDU' (9). Na ekranu piše “DESCALE COMPLETE” (“UKLANJANJE KAMENCA ZAVRŠENO”) i potom “FILL TANK!” (NAPUNI REZERVOAR!).
- Izvadite rezervoar za vodu, napunite ga čistom vodom i vratite ga



nazad.

Uređaj je sada spreman za ponovnu upotrebu i vraćen je na prethodni režim kafe.

Ako je proces uklanjanja kamenca prekinut pre završetka, uređaj nastavlja da prikazuje poruku o potrebi uklanjanja kamenca i program mora da se pokrene od početka.

**Ukoliko se ne vrši uklanjanje kamenca garancija ne važi.**

### Ispiranje

Ako je prošlo 2-3 minuta od poslednje kafe koja je napravljena, morate najpre da isperete uređaj kako bi zagrejali deo za kuvanje. Odaberite opciju ispiranja. Pustite da voda teče dole u tacnu za kapljanje. Ovu vodu takođe možete da koristite za zagrevanje šolje koju koristite za kafu. U tom slučaju jednostavno pustite da topla voda teče u šolju (i onda je ispraznite).



1. Pritisnite dugme 'RINSE' ('ISPIRANJE') (4).
2. Uređaj sprovodi automatski proces ispiranja (malo tople vode teče iz slavina i kaplje dole u tacnu za kapljanje).

### Statistika

Možete da vidite sledeće statističke informacije:

- ukupan broj kafa koje je uređaj napravio do sada;
- broj izvršenih procesa uklanjanja kamenca;
- broj napravljenih kapučina;
- broj litara vode.

2 šolje kafe koje se istovremeno isporučuju računaju se kao 2 šolje.

Kako biste videli ove vrednosti, postupite na sledeći način:

1. Pritisnite dugme 'MENU' ('MENI') (2) i pritisnite dugmiće za listanje (5 i 7) sve dok se ne pojavi opcija "STATISTICS" ("STATISTIKA"). Potvrdite opciju pritiskom na dugme 'OK' ('U REDU') (9).
2. Ukupan broj kafa koje je uređaj napravio do sada prikazuje se na ekranu, npr. "TOT. COFFEES 135". ("UKUPNO KAFA 135")
3. Više puta pritisnite dugme za listanje (7) kako biste videli broj procesa uklanjanja kamenca koji su do sada izvršeni, npr. "TOT. DESCALES 5" ("UKUPNO PROCESA UKLANJANJA KAMENCA"), "TOTAL WATER" ("UKUPNO VODE") i onda broj kapučina, npr. "TOT. CAPPUCCINO 135". ("UKUPNO KAPUČINA 135").

## Povratak na fabrička podešavanja

Ova funkcija poništava napravljene izmene i vraća na fabrička podešavanja.

Sledeće stavke i sačuvane izmene se vraćaju na fabričke vrednosti:

- količina kafe, vode i kapučina;
- tvrdoća vode;
- temperatura kafe;
- vreme samoisključivanja;
- vreme uključivanja
- kontrast

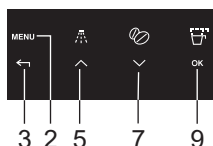

Vraćanje na fabrička podešavanja vrši se na sledeći način:

1. Pritisnite dugme 'MENU' ('MENI') (2) i pritisnite dugmiće za listanje (5 i 7) sve dok se ne pojavi opcija "RESET TO DEFAULT" ("VRATI NA FABRIČKA PODEŠAVANJA"). Potvrdite opciju pritiskom na dugme 'OK' ('U REDU') (9).
2. Na ekranu se prikazuje "PLEASE CONFIRM" ("POTVRDI").
3. Potvrdite opciju pritiskom na dugme 'OK' ('U REDU') (9).

## Nameštanje sata

1. Pritisnite dugme 'MENU' ('MENI') (2) za ulazak u meni i pritisnite dugmiće za listanje (5 i 7) sve dok se ne pojavi opcija "SET CLOCK" ("PODEŠAVANJE SATA").
2. Pritisnite dugme 'OK' ('U REDU') (9).
3. Koristite ikonice (B7) i (B8) za nameštanje časa, zatim kliknite na ikonicu OK (B9) za potvrdu.
4. Koristite dugmiće za listanje (5 i 7) za nameštanje minuta, zatim pritisnite dugme 'OK' ('U REDU') (9) za potvrdu.
5. Pritisnite dugme 'RETURN' ('POVRATAK') (3) za izlazak iz menija.

## Podešavanje vremena automatskog početka rada

Ova funkcija programira vreme posle koga se mašina automatski isključuje.

1. Proverite da je sat na uređaju tačno podešen.
2. Pritisnite dugme 'MENU' ('MENI') (2) za ulazak u meni i pritisnite dugmiće za listanje (5 i 7) sve dok se ne pojavi opcija "START TIME" ("VREME POČETKA").
3. Pritisnite dugme 'OK' ('U REDU') (9).
4. Koristite dugmiće za listanje (5 i 7) za nameštanje automatskog početka rada, zatim pritisnite dugme 'OK' ('U REDU') (9) za potvrdu.
5. Koristite dugmiće za listanje (5 i 7) za nameštanje minuta, zatim

## POSTAVKE

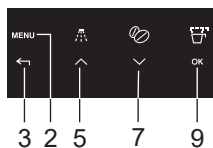

pritisnite dugme 'OK' ('U REDU') (9) za potvrdu.

### Automatski početak rada

1. Za aktiviranje funkcije automatskog početka rada pritisnite dugme za listanje (5 i 7) sve dok se na ekranu ne prikaže poruka "AUTO START" ("AUTOMATSKI POČETAK RADA").
2. Za potvrdu pritisnite dugme 'OK' 'U REDU' (9). Simbol časovnika se prikazuje na ekranu.
3. Pritisnite dugme 'RETURN' ('POVRATAK') (3) za izlazak iz menija.
4. Za deaktivaciju funkcije automatskog početka rada, pritisnite dugme 'MENU' ('MENI') (2), a zatim pritisnite dugme za listanje (5 i 7) sve dok se na ekranu ne prikaže poruka "AUTO START" ("AUTOMATSKI POČETAK RADA"). Pritisnite dugme 'OK' 'U REDU' (9). Poruka "CONFIRM" ("POTVRDI") prikazuje se na ekranu. Za deaktiviranje ove funkcije pritisnite dugme 'RETURN' ('POVRATAK') (3) i simbol časovnika će nestati.

### Zvučni signal

Ovo aktivira ili deaktivira zvuk koji pravi uređaj kad god se pritisne neka ikonica ili doda ili ukloni neki deo.

**PAŽNJA!** Fabrički je podešeno da se zvonce čuje.

1. Pritisnite dugme 'MENU' ('MENI') (2) za ulazak u meni i pritisnite dugme za listanje (5 i 7) sve dok se ne pojavi opcija "BUZZER" ("ZVUČNI SIGNAL").
2. Pritisnite dugme 'OK' 'U REDU' (9). Na ekranu se prikazuje "BUZZER PLEASE CONFIRM" ("ZVUČNI SIGNAL - POTVRDI").
3. Za deaktivaciju zvučnog signala pritisnite dugme 'RETURN' ('POVRATAK') (3), a za aktivaciju dugme 'OK' 'U REDU' (9).
4. Pritisnite dugme 'RETURN' ('POVRATAK') (3) za izlazak iz menija.

### Podešavanje kontrasta

Za pojačavanje ili smanjenje kontrasta ekrana postupite na sledeći način:

1. Pritisnite dugme 'MENU' ('MENI') (2) za ulazak u meni i pritisnite dugme za listanje (5 i 7) sve dok se ne pojavi opcija "CONTRAST" ("KONTRAST").
2. Pritisnite dugme 'OK' 'U REDU' (9).
3. Pritisnite dugme za listanje (5 i 7) sve dok se ne postigne željeni kontrast. Linija grafičkog indikatora prikazuje nivo kontrasta.
4. Za potvrdu pritisnite dugme 'OK' 'U REDU' (9).
5. Za izlazak iz funkcije pritisnite dugme 'RETURN' ('POVRATAK') (3) jednom, za izlazak iz menija dva puta.

## Čišćenje

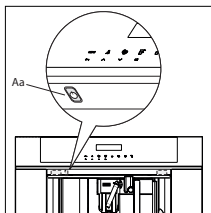

Pre započinjanja čišćenja, uređaj mora biti isključen pritiskom na glavni prekidač (A) i isključen iz glavnog dovoda struje. Nikada ne potapajte uređaj za kafu u vodu.

### Čišćenje uređaja za kafu

Za čišćenje aparata za kafu nemojte da koristite rastvore i abrazivne deterđente.

Dovoljna je vlažna krpa. Nikada ne perite delove aparata za kafu u mašini za sudove.

Sledeći delovi mašine moraju redovno da se peru:

- Posuda za talog (Q).
- Tacna za kapljanje (F).
- Rezervoar za vodu (D)
- Slavine za kafu (H)
- Levak za mlevenu kafu (U).
- Unutrašnjost mašine koja je dostupna kada se otvore servisna vratanca (G).
- Deo za kuvanje (L).

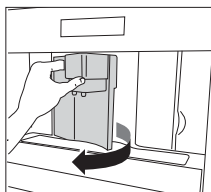

### Čišćenje posude za talog (Q)

Kada se pojavi poruka "EMPTY WASTE COFFEE CONTAINER" ("ISPRAZNI POSUDU ZA TALOG"), posuda za talog mora da se isprazni i očisti. Čišćenje:

- Otvorite servisna vratanca na prednjem delu uređaja, izvadite tacnu za kapljanje i očistite posudu.
- Detaljno očistite posudu za talog.

**Važno!** Kada vadite tacnu za kapljanje, morate takođe da ispraznite posudu za talog.

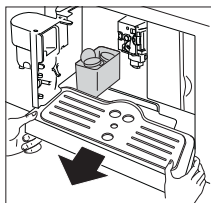

### Čišćenje tacne za kapljanje (F)

**Važno!** Ako ne ispraznite tacnu za kapljanje, ona može da se prepuni vodom.

Ovo može da ošteti mašinu. Tacna za kapljanje ima (crveni) indikator koji pokazuje nivo vode u njoj. Pre nego što indikator proviri iz tacne za šolju, tacna za kapljanje mora da se isprazni i očisti.

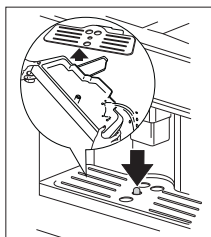



# ODRŽAVANJE

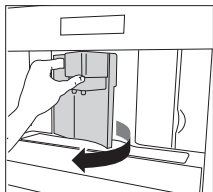

## Uklanjanje tacne za kapljanje (F):

1. Otvorite servisna vratanca.
2. Izvadite tacnu za kapljanje i posudu za talog.
3. Očistite tacnu za kapljanje i posudu za talog.
4. Vratite nazad tacnu za kapljanje i posudu za talog.
5. Zatvorite servisna vratanca.

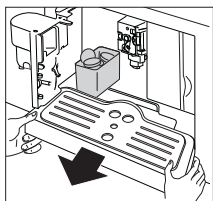

## Čišćenje rezervoara za vodu (D)

1. Redovno čistite rezervoar za vodu (otprilike jednom mesečno) pomoću vlažne krpe i malo blagog sredstva za pranje sudova.
2. Uklonite sve tragove sredstva za pranje sudova.

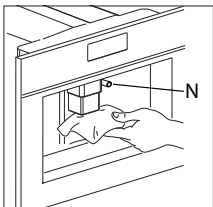

## Čišćenje slavina

1. Redovno čistite slavine pomoću sunđerera.
2. Proverite da otvori na slavinama za kafu nisu blokirani. Ako je potrebno, čačkalicom uklonite naslage kafe.

## Ostaci mleka na slavini (N) i posudi za mleko mogu da ugroze pravilan rad uređaja.

Kad god koristite uređaj za pravljenje kafe, naslage mleka moraju da se uklone sunđerom.

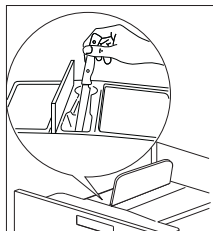
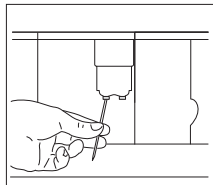

## Čišćenje levka za mlevenu kafu

- Redovno (jednom mesečno) proveravajte da levak za mlevenu kafu nije blokirani.

# ODRŽAVANJE

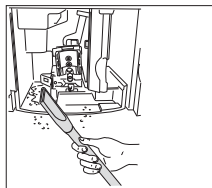

## Čišćenje unutrašnjosti uređaja za kafu

- Redovno (jednom mesečno) proveravajte da unutrašnjost aparata nije prljava. Ako je potrebno, sunderom uklonite naslage kafe.
- Očistite ostatke pomoću usisivača.

## Čišćenje dela za kuvanje

Deo za kuvanje mora redovno da se čisti kako se ne bi stvorile naslage kafe koje mogu da se stvrdnu i izazovu kvar.

**Deo za kuvanje može da se izvadi samo kada je uređaj isključen pritiskom na dugme on/stand (Aa). U suprotnom, uređaj za kafu može da se ozbiljno oštetiti.**

Postupite na sledeći način:

1. Isključite uređaj pritiskom na dugme on/stand (Aa) (**nemojte da ga isključujete preko glavnog prekidača niti iz utičnice**) i sačekajte da se ekran isključi.
2. Otvorite servisna vratanca.
3. Izvadite tacnu za kapljanje i posudu za talog.
4. Pritisnite dva crvena dugmeta na unutra i istovremeno deo za kuvanje povucite napolje.

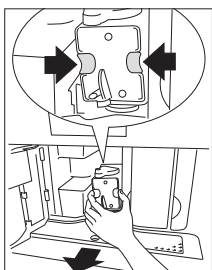

**Operite deo za kuvanje pod česmom bez upotrebe deterdženta. Deo za kuvanje nikada ne perite u mašini za sudove.**

**Za pranje dela za kuvanje nikada ne koristite tečnost za sudove. Tečnost za sudove bi uklonila mast kojom je premazan ventil.**

5. Potopite deo za kuvanje u vodu na otprilike 5 minuta i onda ga isperite.
6. Nakon čišćenja, deo za kuvanje (L) vratite na svoje mesto tako što ćete ga kliznuti u unutrašnje podupirače (S) i iglu (P) na dnu, zatim gurnite simbol PUSH (GURNI) sve dok ne klikne.

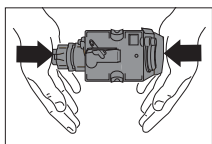
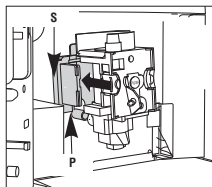

**PAŽNJA! Ako imate problema sa umetanjem dela za kuvanje, morate da ga dovedete do pravih dimenzija tako što ćete ga jako pritisnuti odozdo i odozgo.**

## ODRŽAVANJE

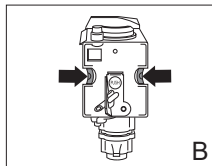
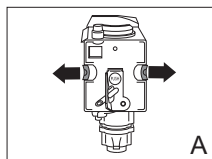

7. Kada ga umetnete, proverite da li su dva crvena dugmeta izašla napolje, u suprotnom servisna vratanca ne mogu da se zatvore.
  - Dva crvena dugmeta su pravilno izašla napolje (A).
  - Dva crvena dugmeta nisu izašla napolje (B).
8. Vratite nazad tacnu za kapljanje i posudu za talog.
9. Zatvorite servisna vratanca.

### Napomene

- Ako deo za kuvanje nije dobro umetnut, servisna vratanca ne mogu da se zatvore.
- Ako postoje teškoće u umetanju dela za kuvanje, njegova visina (pre umetanja) mora da se podese tako što će se jako stegnuti odozgo i odozdo.
- Ako i dalje postoje teškoće u umetanju dela za kuvanje:
  - Ostavite ga izvan uređaja, postavite tacnu za kapljanje, zatvorite servisna vratanca, isključite glavni prekidač na zadnjem delu uređaja na "off" i zatim ga ponovo uključite na "on".
  - Sačekajte dok se svetlo ne isključi, otvorite vratanca, izvadite tacnu za kapljanje i vratite na svoje mesto deo za kuvanje.
  - Vratite na svoje mesto tacnu za kapljanje, zajedno sa posudom za mlevenu kafu.
  - Zatvorite servisna vratanca.

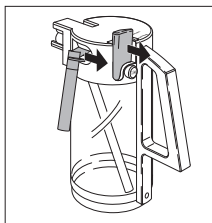

### Čišćenje posude za mleko (N)

Kad pripremate mleko, uvek čistite cevčice unutar posude za mleko. Ako još ima mleka u posudi, nemojte da ga ostavljate van frižidera duže nego što je potrebno. Perite posudu za mleko svaki put kada pripremate mleko kao što je opisano u odeljku "Pravljenje kapučina".

**Svi delovi mogu da se peru u mašini za sudove, ali treba da se stave u gornju korpu mašine za sudove.**

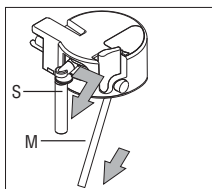

1. Okrenite poklopac posude za mleko u pravcu kazaljke na satu i onda ga izvadite.
2. Izvadite slavinu za mleko (S) i ulaznu cevčicu (M).

## ODRŽAVANJE

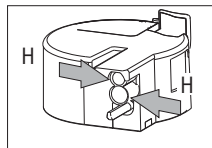
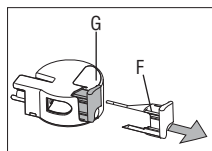

3. Izvadite regulator penušavog mleka (F) tako što ćete ga povući napolje.
4. Sve delove detaljno operite toplom vodom i blagim sredstvom za sudove. Proverite da nema ostataka mleka u otvorima (H) i u žljebu (G) na kraju regulatora penušavog mleka (F).
5. Pazite da ulazna cevčica i slavina nisu začepljeni ostacima mleka.
6. Vratite na mesto regulator penušavog mleka, slavinu za mleko i ulaznu cevčicu.
7. Vratite poklopac na posudu za mleko.

### Čišćenje slavine

Čistite slavine na posudi za mleko uvek posle zagrevanja mleka ili pravljenja kapučina. U suprotnom, ostaci mleka mogu da se stvrdnu.

- Stavite posudu ispod slavine za isporuku mleka i dugme CLEAN (ČIŠĆENJE) (N3) koje se nalazi na posudi za mleko držite pritisnuto najmanje 5 sekundi.

Na ekranu se prikazuje "CLEANING"! ("ČIŠĆENJE"!).

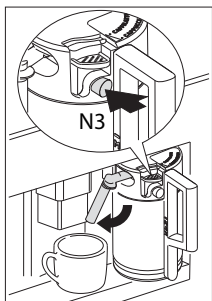

**Upozorenje! Postoji rizik od opekotina od pare i vrele vode iz slavine za isporuku mleka.**

## PORUKE

PORUKA	ZNAČENJE	REŠENJE
FILL TANK! (NAPUNI REZERVOAR!)	<p>Rezervoar za vodu je prazan ili nije dobro umetnut.</p> <p>Rezervoar za vodu je prljav i ima naslage kamenca.</p>	<p>Napunite rezervoar za vodu i umetnite ga prema datim uputstvima.</p> <p>Isperite rezervoar za vodu i uklonite kamenac.</p>
GROUND TOO FINE ADJUST MILL + PRESS 'OK' (KAFA SUVIŠE SITNO SAMLEVENA PODESI MLIN + PRITISNI 'OK')	<p>Kafa teče presporo.</p> <p>Uređaj ne može da pravi kafu.</p>	<p>Okrenite dugme za podešavanje finoće mlevenja za jedan stepen u pravcu kazaljke na satu (videti "Podešavanje finoće mlevenja").</p> <p>Ispod slavine za toplu vodu postavite posudu i zatim pritisnite dugme "hot water" ("topla voda") (13).</p>
EMPTY WASTE COFFEE CONTAINER (ISPRAZNI POSUDU ZA TALOG)	Posuda za talog je puna.	Ispraznite, očistite i na svoje mesto vratite posudu za talog.
INSERT WASTE COFFEE CONTAINER (ISPRAZNI POSUDU ZA TALOG)	Posuda za talog nije vraćena na svoje mesto posle čišćenja.	Otvorite servisna vratanca i posudu za talog vratite na svoje mesto.
ADD PRE-GROUND COFFEE (DODAJ MLEVENU KAFU)	Mlevena kafa nije stavljena u levak nakon odabira funkcije rada sa mlevenom kafom.	Stavite mlevenu kafu kao što je opisano u odeljku "Pravljenje espresa sa mlevenom kafom".

## PORUKE

PORUKA	ZNAČENJE	REŠENJE
FILL BEAN CONTAINER (NAPUNITE POSUDU ZA ZRNA KAFE)	<p>U posudi za zrna kafe nema više zrna kafe.</p> <p>Ako mehanizam mlina počne da se jako čuje, to znači da je neki kamenčić iz zrna kafe blokirao mehanizam.</p>	<p>Napunite posudu za zrna kafe.</p> <p>Javite se servisnom odeljenju.</p>
PLEASE DESCALE! (UKLONI KAMENAC!)	Ova poruka znači da je uređaj pun kamenca.	Morate da izvršite proces uklanjanja kamenca što je pre moguće (videti odeljak "Izvođenje procesa uklanjanja kamenca").
CLOSE DOOR! (ZATVORI VRATANCA!)	Servisna vratanca su otvorena.	Zatvorite servisna vratanca. Ako servisna vratanca ne mogu da se zatvore, proverite da li je deo za kuvanje pravilno umetnut (videti poglavlje "Čišćenje dela za kuvanje").
INSERT BREWING UNIT! (UMETNI DEO ZA KUVANJE!)	Neko je verovatno zaboravio da vrati na svoje mesto deo za kuvanje kada ga je čistio.	Umetnite deo za kuvanje (videti poglavlje "Čišćenje dela za kuvanje").
GENERAL ALARM! (OPŠTA UZBUNA!)	Unutrašnjost mašine je veoma prljava.	Pažljivo očistite unutrašnjost mašine (videti poglavlje "Čišćenje uređaja za kafu". Ako se, nakon čišćenja, na ekranu i dalje prikazuje ova poruka, molimo obratite se servisnom odeljenju.

## Tabela sa kvarovima

Ako uređaj ne radi, ne znači uvek da je pokvaren. Ako uređaj ne radi i na ekranu se prikaže poruka, pogledajte Poglavlje 7 o rešavanju mogućih problema. Ako se ne prikaže poruka, pokušajte napre da problem rešite tako što ćete pregledati stavke u donjoj tabeli ili pozvati servisno odeljenje. (Pogledajte garantni list za više informacija.)

KVAR	UZROK	REŠENJE
Kafa nije topla.	Šolje nisu prethodno zagrejane.  Deo za kuvanje je suviše hladan.	Zagrejte šolje tako što ćete ih isprati vrelom vodom (videti poglavlje "Saveti za topliju kafu").  Pre pravljenja kafe zagrejte deo za kuvanje pomoću programa za ispiranje (videti poglavlje "Ispiranje").
Kafa nema dovoljno pene.	Kafa je suviše grubo samlevena.  Mešavina kafe nije odgovarajuća.	Okrenite dugme za podešavanje finoće mlevenja za jedan stepen suprotno pravcu kazaljke na satu (videti poglavlje "Podešavanje finoće mlevenja").  Koristite mešavinu kafe koja u potpunosti odgovara automatizovanim aparatima za kafu.
Kafa teče suviše sporo.	Kafa je suviše sitno samlevena.	Okrenite dugme za podešavanje finoće mlevenja za jedan stepen u pravcu kazaljke na satu (videti poglavlje "Podešavanje finoće mlevenja").
Kafa teče suviše brzo.	Kafa je suviše grubo samlevena.	Okrenite dugme za podešavanje finoće mlevenja za jedan stepen suprotno pravcu kazaljke na satu (videti poglavlje "Podešavanje finoće mlevenja").

## DIJAGNOSTIKA KVAROVA

KVAR	UZROK	REŠENJE
Kafa teče samo iz jedne slavine na uređaju.	Otvori na slavinama su blokirani.	Uklonite ostatke kafe pomoću neke vrste igle (videti poglavlje "Čišćenje uređaja za kafu").
Mašina se ne uključuje/isključuje kada se pritisne dugme on/stand by.	Glavni prekidač na desnoj strani uređaja nije uključen ili kabl za struju nije stavljen u utičnicu.	Proverite da li je glavni prekidač na položaju "ON" i da li je kabl stavljen u utičnicu.
Deo za kuvanje ne može da se izvadi radi čišćenja.	Uređaj za kafu je uključen. Deo za kuvanje može da se izvadi iz uređaja samo kada je uređaj isključen.	Isključite uređaj i izvadite deo za kuvanje (videti poglavlje "Čišćenje dela za kuvanje"). <b>VAŽNO:</b> Deo za kuvanje može da se izvadi iz uređaja samo kada je uređaj isključen. Ako pokušate da izvadite deo za kuvanje za vreme dok je mašina uključena, može doći do ozbiljnog kvara.
Voda teče iz slavina umesto kafe.	Stavljeno je suviše mlevene kafe.	Izvadite deo za kuvanje i pažljivo očistite unutrašnjost mašine (videti poglavlja "Čišćenje uređaja za kafu" i "Čišćenje dela za kuvanje"). Ponovite proces napunivši mericu za mlevenu kafu najviše do 2 podeoka.



## DIJAGNOSTIKA KVAROVA

KVAR	UZROK	REŠENJE
Korišćena je mlevena kafa (umesto zrna kafe) i mašina neće da isporučuje kafu.	Mlevena kafa je stavljena kada je mašina isključena.	Izvadite deo za kuvanje i pažljivo očistite unutrašnjost mašine (videti poglavlja "Čišćenje uređaja za kafu" i "Čišćenje dela za kuvanje"). Ponovite proces kada je mašina uključena.
Kafa ne teče iz slavina, već iz servisnih vratanaca sa strane uređaja.	Otvori na aparatu su blokirani suvom kafom.  Fioka u unutrašnjosti servisnog otvora je blokirana i neće da se pokrene.	Izvadite osušenu kafu pomoću neke vrste igle (videti poglavlje "Čišćenje uređaja za kafu").  Pažljivo očistite fioku, naročito deo oko šarki kako bi nastavile da se obrću.
Mleko se previše ili premalo penuša.	Pogrešna postavka klizača na poklopcu posude za mleko.  Ako mleko nije dovoljno penušavo, posuda za mleko nije na svom mestu.	Možete da podesite količinu penušavog mleka do bilo kog nivoa koristeći klizač na poklopcu: 'CAPPUCCINO' (vrlo penušavo mleko) ili 'CAFFELATTE' (manje penušavo mleko).  Vratite posudu za mleko na svoje mesto.

## Stvari na koje treba da obratite pažnju



- Kada uklonite ambalažu, proverite da je proizvod ceo i neoštećen. Ako sumnjate, nemojte da koristite uređaj i pozovite profesionalni servis.
- Montažu mora da izvede kvalifikovan tehničar i prema važećim propisima.
- Ambalaža (plastične kese i sl.) ne smeju da ostanu na dohvata deca zato što mogu da predstavljaju opasnost.
- Nikada ne stavljajte uređaj u prostorijama u kojima temperatura vazduha može da bude 0 °C ili manja (uređaj može da se ošteti ako se voda smrzne).
- Proverite da li glavni napon odgovara naponu koji je naveden u pločici na uređaju. Povežite uređaj na uzemljenu utičnicu sa minimalnom strujom od 10A.  
Proizvođač ne može da bude odgovoran za moguće nesrećne slučajeve koje može da izazove neuzemljena utičnica.
- Proverite da je utičnica uvek dostupna tako da uređaj u svakom trenutku može da bude isključen.
- Nikada ne dodirujte utičnicu vlažnim rukama.
- Nemojte nikada naglo vući kabl za struju jer ga možete oštetiti.
- Uređaj može da se montira na ugradnoj rerni ako ona ima ventilator za hlađenje u zadnjem delu (maksimalna struja: 3KW).
- Nemojte da koristite strujne adaptere i produžne kablove.
- Kabl za struju ovog uređaja ne sme da bude zamenjen od strane korisnika jer su za pravilan rad neophodni specijalni alati. Ako je kabl oštećen i mora da se zameni, pozovite ovlašćen servis kako biste izbegli sve opasnosti.
- Trebalo bi da podesite tvrdoću vode što je pre moguće prema uputstvima.

# UPUTSTVA ZA MONTAŽU

## Sklapanje

Proverite minimalne dimenzije potrebne za pravilnu montažu uređaja. Aparat za kafu mora da bude instaliran vertikalno koji mora da bude uz zid.

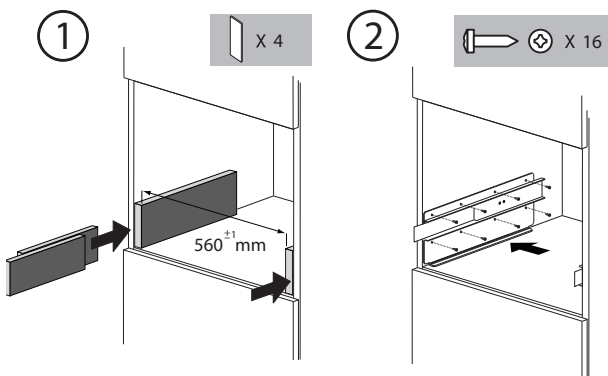
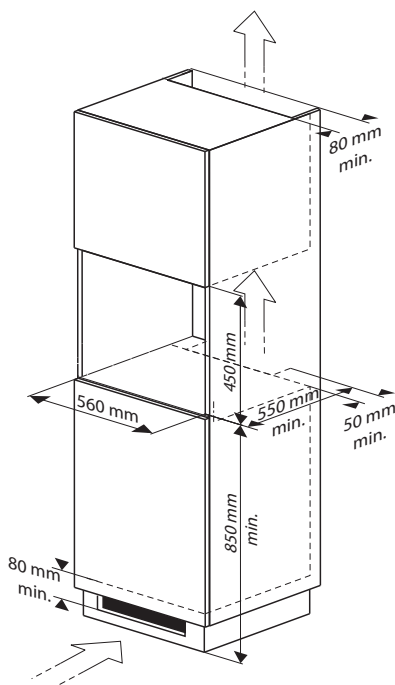

# UPUTSTVA ZA MONTAŽU

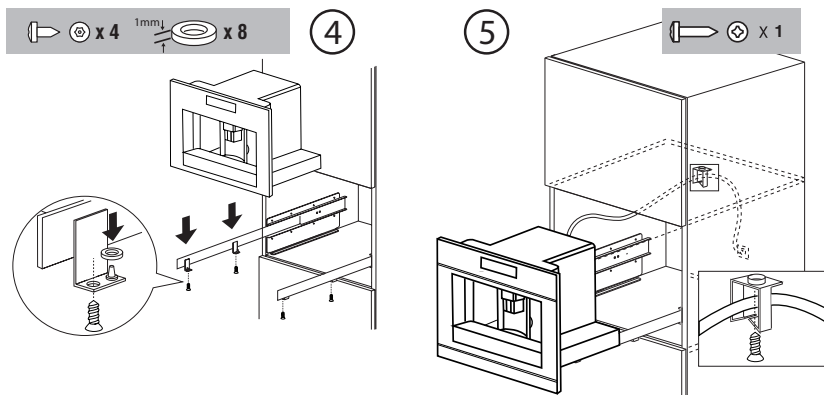

- Potavite uređaj na šinu, proverite da li su svi šrafovi pravilno umetnuti u kućište i zatim ih zategnite šrafčigerima.
- Ako je potrebno menjati visinu uređaja, koristite postojeće diskove za podešavanje.

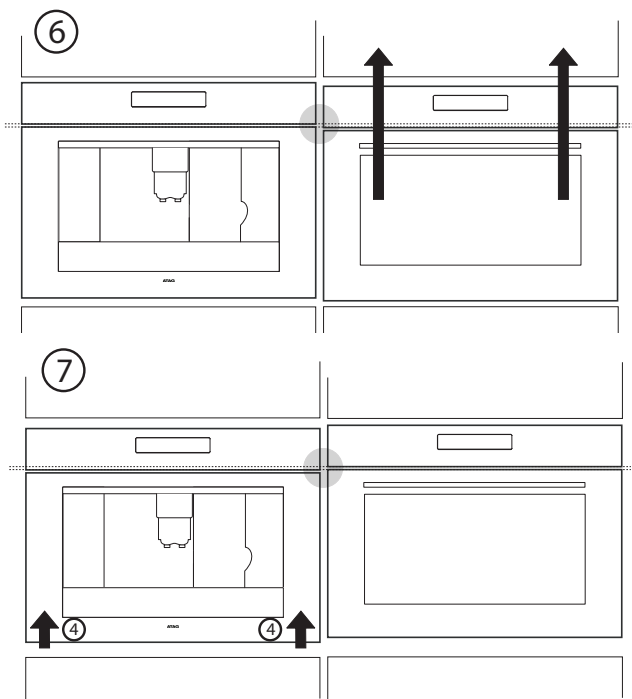

### Odlaganje ambalaže

Ambalaža ovog uređaja može da se reciklira i može da bude napravljena od:

- kartona
- papira
- politenske folije (PE)
- polistirena bez CFC (PS čvrste pene)
- polipropilenske trake (PP)

Ovim materijalima raspoložite na odgovarajući način i u skladu sa vladinim odredbama.



Na ovom uređaju nalazi se simbol precrtane kante za otpatke da bi se pojasnilo da je obavezno odvajanje otpada kako bi se izbegli svi negativni uticaji na okolinu i javno zdravlje. To znači da na kraju radnog veka uređaja morate da odete do posebnog centra za odvajanje otpada.

Odvajanje otpada omogućava reciklažu materijala koji se koriste za proizvodnju ovog uređaja i samim tim značajno čuvanje sirovina i energije.



#### **Izjava o usaglašenosti sa Evropskim direktivama**

Izjavljujemo da je naš proizvod u saglasnosti sa primenjivim Evropskim direktivama, Odlukama i Odredbama i zahtevanim standardima.

EC Odredba 1275/2008 za standby

### Tehnički podaci

Na pločici sa tehničkim podacima koja se nalazi sa strane ovog uređaja navedena je težina uređaja kada je priključen, potrebna voltaža i frekvencija.



# TARTALOM

---

<b><u>Bevezetés</u></b>		4
<b><u>Leírás</u></b>		5
<b><u>Vezérlőpanel</u></b>		6
<b><u>Biztonsági utasítások</u></b>		7
	Mire kell ügyelnie	7
<b><u>Használat</u></b>		
	Előkészületek	11
	Üzemeltetés	12
<b><u>beállítások</u></b>		
	A menüelemek használata	21
<b><u>Karbantartás</u></b>		
	Tisztítás	28
<b><u>Üzenetek</u></b>		
	Hibatáblázat	35
<b><u>Hibaelhárítás</u></b>		35
<b><u>Telepítési útmutató</u></b>		
	Mire kell ügyelnie	38
	Beépítés	39
<b><u>Függelékek</u></b>		
	A készülék és a csomagolás ártalmatlanítása	41
	Műszaki adatok	41

# BEVEZETÉS

Ezzel a kávégéppel Inycsiklandó kávékat, eszpresszókat és cappuccinokat készíthet. A gép beállításait saját ízléséhez igazíthatja.

A berendezés gyári ellenőrzéséhez kávékat használtunk, így nem számít rendellenesnek, ha a darálóban kávémaradékot talál. A készülék ennek ellenére garántáltan új.



**A berendezés használata előtt olvassa el alaposan és teljes egészében a felhasználói útmutatót, és őrizze meg azt a későbbi használathoz.**



## **Megelőző jellegű karbantartás**

A kávégépen megelőző jellegű karbantartást kell végezni. A kávégép megfelelő és megbízható működése érdekében a Gorenje+ javasolja a gép 2-3 évente (legfeljebb 8000 csésze után) történő szervizelését.

## ***Alkalmazott piktogramok***



**Fontos tudnivaló**



**Veszély! Elektromos készülék**



**Égésveszély**



**Javaslat**

**A kávéval és tejjel érintkező alkatrészek megfelelnek az EGK 1935/2004 számú, élelmiszerekkel érintkező anyagokra vonatkozó irányelvnek.**

**A készüléket a 2004/108/EK európai uniós irányelvnek megfelelően WEEE (elektromos és elektronikai készülékek hulladékainak kezelése) jelöléssel láttuk el.**



# LEÍRÁS

A. Főkapcsoló / Aa. On/Stand-by (Bekapcsolás/Készenlét) gomb

B. Fogantyúk

C. Fűvóca

D. Víztartály (kivehető)

E. Csészetalca

F. Csepegtető tálca rácsa (kivehető)

G. Szervizajtó

H. Állítható magasságú kávéadagoló

I. Vezérlőpanel

J. Kávébabtartó fedele

K. Daráltkávés-csúszda fedele

L. Forrázó egység

M. Elektromos kábel

N. Tejtartó:

N1. Fedél (levehető)

N2. CAFFELATTE/CAPPUCCINO csúszka (kivehető)

N3. CLEAN gomb

N4. Tejadagoló cső (kivehető)

N5. Szívócső (levehető)

O. Forróvíz-fűvóca (levehető)

P. Mérőkanál a darált kávéhoz

Q. Kávézacstartó (kivehető)

R. Az őrlés finomságát beállító gomb

S. Kávébabtartó

T. Mérőkanál helye

U. Betöltő csúszda darált kávé számára

V. Elfordítható fiók

W. Tartozéktartó (bal és jobb)

X. IEC-csatlakozó

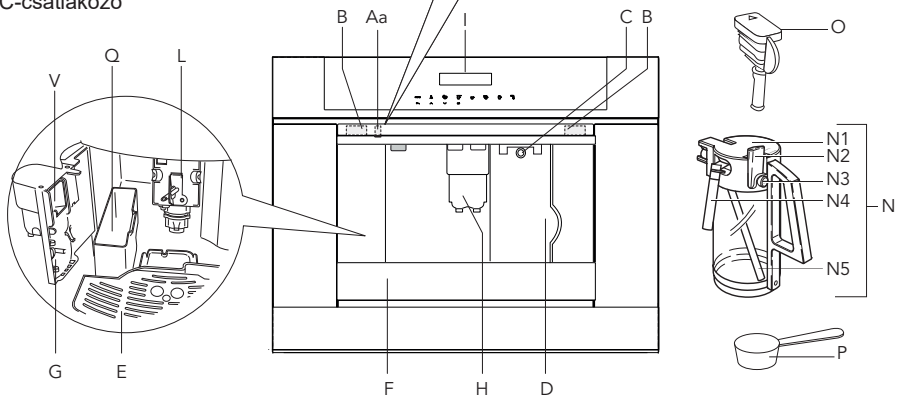
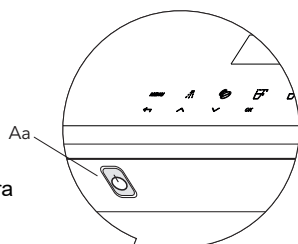
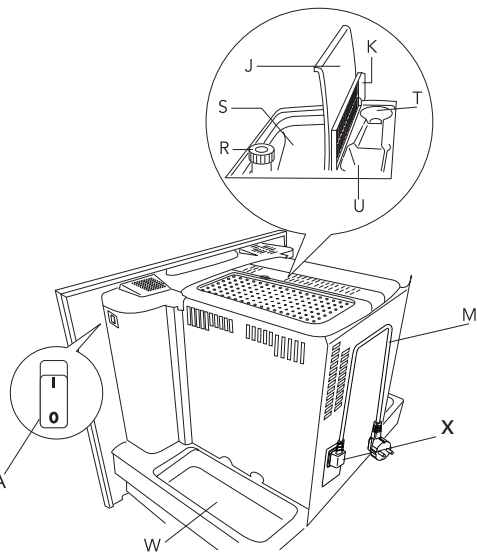

# VEZÉRLŐPANEL

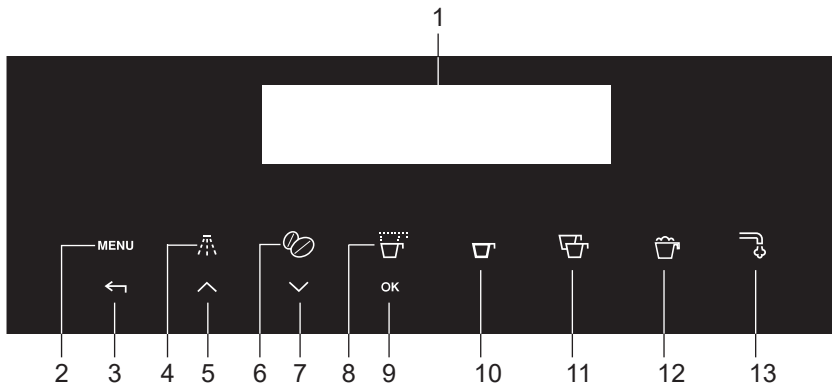

1. Kijelző
2. „MENU” érintógomb a menü be- és kikapcsolásához
3. „VISSZA” érintógomb a kiválasztott üzemmód elhagyásához
4. „Öblítés” érintógomb
5. „LÉPTETÉS” érintógomb, amellyel előre felé léphet a menü és a kijelző elemei között
6. „Kávé erőssége” érintógomb a kávé erősségének vagy darált kávé kiválasztásához
7. „LÉPTETÉS” érintógomb, amellyel hátra felé léphet a menü és a kijelző elemei között
8. Érintógomb a kávé mennyiségének kiválasztásához (eszpresszó, kis csésze, közepes csésze, nagy csésze, bögre)
9. „OK” érintógomb a kiválasztott funkció jóváhagyásához
10. „Egy csésze kávé lefőzése” érintógomb
11. „Két csésze kávé lefőzése” érintógomb
12. „Cappuccino lefőzése” érintógomb
13. „Forró víz adagolása” érintógomb

### Mire kell ügyelnie



- **FIGYELMEZTETÉS:** A készülék és annak hozzáférhető részei használat közben felforrósodnak. Ügyeljen arra, hogy ne érjen a készülék fűtőelemeihez.
- A melegítő felület ki van téve a használat utáni maradék hőnek és a készülék külső részei a használattól függően néhány percig melegek maradhatnak.



- A berendezést rendeltetése alapján nem használhatják a korlátozott fizikai, érzékszervi vagy mentális képességekkel rendelkező személyek (beleértve ebbe a gyerekeket is), ill. a megfelelő gyakorlattal nem rendelkező személyek; kivéve, ha a biztonságukért felelős személy ehhez megfelelő felügyelet biztosít, és ellátja őket a szükséges utasításokkal.
- **FIGYELEM:** Az üveg felületű modellek esetében ne használja a készüléket, ha a felület meg van repedve.
- A gyerekeket felügyelni kell, hogy megakadályozza azt, hogy a berendezéssel játszhassanak.
- A termék tisztítását és karbantartását nem végezheti felügyeletlen gyermek.
- **FIGYELEM:** a készülék tisztításához ne használjon lúgos tisztítószereket, melyek károsíthatják a készüléket: használjon puha rongyot és ha szükséges, semleges tisztítószert.
- Soha ne merítse a berendezést vízbe.

- Alaposan tisztítsa meg az összes alkatrészt, különösen ügyeljen a kávéval és tejjel érintkező részekre.
- A gép csak háztartási célokat szolgál. Nem a következő helyeken történő használatra lett kialakítva: boltok személyzeti konyhája, irodák és egyéb munkahelyek, farmok, szállodák és egyéb szállások, félpanziós jellegű szállások.
- Rendeltetésszerű használat: ezt a készüléket kávé-, tej alapú italok és forró víz készítésére tervezték. Minden egyéb használat nem rendeltetésszerűnek, és mint ilyen, veszélyesnek minősül. A gyártó nem vonható felelősségre a nem rendeltetésszerű használatból eredő károkért.
- Ha a csatlakozódugó vagy az elektromos kábel megsérül, a cseréjéről biztonsági okok miatt kizárólag az ügyfélszolgálat gondoskodhat.
- Eltávolítható kábellel felszerelt készülék: ügyeljen arra, hogy ne fröccsenjen víz a tápkábel csatlakozójára vagy a készülék hátsó részén található tároló helyre.



### Kizárólag az európai piacokra:



- A berendezést kizárólag 8 éven felüli gyerekek használhatják, ők is csak akkor, ha felügyelik őket, ill. megfelelő utasításokat kaptak a berendezés használatához, és megértették a használattal, berendezéssel kapcsolatos veszélyeket. A berendezés tisztítását és karbantartását gyerekek nem végezhetik, kivéve, ha

már betöltötték a 8. életévüket és közben felügyelik őket. Tartsa a készüléket és vezetékét távol a 8 évnél fiatalabb gyerekektől.

- A berendezést fizikai, érzékszervi vagy mentális képességeikben korlátozott személyek, ill. megfelelő gyakorlattal és tudással nem rendelkező személyek csak akkor használhatják, ha őket közben felügyelik és megfelelő utasításokkal látják el őket a berendezés biztonságos használatához, és a kapcsolódó kockázatok, veszélyek megelőzéséhez.
- A berendezés nem gyerekjáték, azzal a gyerekek nem játszhatnak.
- Ha nem használja, ill. a tisztítás előtt a berendezést mindig húzza ki az elektromos aljzatból.
- A szimbólummal jelölt felületek a használat során forróvá válnak (a szimbólumot csak egyes modelleknél használjuk).
- A készüléket otthoni használatra (évente kb. 3000 csésze lefőzésére) tervezték. Minden más használat helytelennek minősül és a garancia elvesztésével jár.
- A készüléket eszpresszó kávé és forró italok készítésére tervezték. Óvatosan használja a készüléket, hogy elkerülje a víz- és a gőzsugár, illetve a helytelen használat okozta forrázásos sérüléseket.
- A gépet fel lehet állítani beépített sütő felett, ha az hátul rendelkezik ventilátorral (maximális mikrohullámú sütő energia: 3 kW).





- Ne támasszon és ne akasszon semmit a gépre, és ne tegyen rá nehéz vagy instabil tárgyakat.
- A gyártó semmiféle felelősséget nem vállal a berendezés nem megfelelő, helytelen vagy ésszerűtlen használatából eredő károkért.
- Használat közben ne érjen a készülék forró felületeihez. Használja a gombokat és a fogantyúkat.
- Meghibásodás esetén csatlakoztassa le a készüléket a villamos hálózatról. Fordítsa a jobb oldalon található főkapcsolót (az előlap mögött) 0 állásba. A készülék javításához kérje szervizrészlegünk segítségét.
- Csak és kizárólag eredeti pótalkatrészeket használjon. Ellenkező esetben a készülék biztonságossága csökkenhet.
- Ne helyezzen folyadékot tartalmazó edényeket, gyúlékony vagy korrozív anyagokat a készülékre.
- A kávé készítéséhez szükséges anyagokat (pl. a kávébabot) az erre szolgáló tartókban tárolja.
- Soha ne érjen nedves kézzel a készülékhez.
- Az elektromos csatlakozókábelt mindig közvetlenül a dugónál fogva húzza ki.
- Soha ne az elektromos kábelt húzza, mert ezzel kárt tehet benne.
- A készülék teljes kikapcsolásához állítsa a készülék oldalán található főkapcsolót 0 (off) állásba.



## Előkészületek

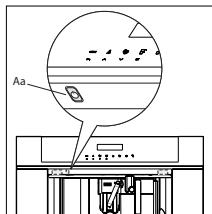

Amikor legelőször bekapcsolja a készüléket a főkapcsolóval (lásd „A”, 5. oldal), majd minden alkalommal, amikor rádugja a villamos hálózatra, a készülék „ELLENŐRZÉST” végez, majd utána kikapcsol.

A bekapcsolásához nyomja meg a Be/Készenlét gombot (Aa/lásd 1. ábra) a bal oldalon, a vezérlőpanel alatt.

- A berendezés gyári ellenőrzéséhez kávéét használtunk, így nem számít rendellenesnek, ha a darálóban kávémaradékot talál.
- Állítsa be mielőbb a víz keménységét „A vízkeménységének beállítása” rész útmutatásai alapján.

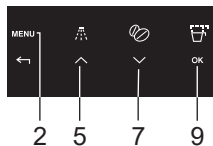

1. Csatlakoztassa a készüléket a villamos hálózatra.
2. Kapcsolja be a készüléket a főkapcsolóval (lásd „A”, 5. oldal).
3. Indítsa el a készüléket a Be/Készenlét kapcsolóval (lásd „Aa”).
4. Állítsa be a kívánt nyelvet.

- Válassza ki a kívánt nyelvet a léptető érintőgombokkal (5 és 7). Amikor megjelenik a „NYOMJON OK-T A MAGYAR NYELVHEZ” üzenet, nyomja meg és tartsa lenyomva az „Ok” érintőgombot (9). Ha nem a megfelelő nyelvet állította be, kövesse a „Nyelv beállítása” rész útmutatásait. Ha a kívánt nyelv nem áll rendelkezésre, a kijelzett nyelvek közül válasszon. Jelen útmutató a magyar változat alapján készült. Ezután kövesse a megjelenő útmutatásokat:

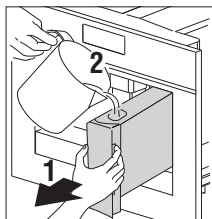

5. 5 másodperc után a „MAGYAR KIVÁLASZTVA” üzenet jelenik meg a készüléken.

- Vegye ki a víztartályt, öblítse el, majd töltsse fel friss vízzel, anélkül, hogy túllépné a MAX jelzést.
- Tegye vissza és nyomja teljesen a helyére.

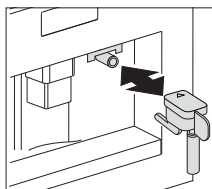

6. Tegyen egy csészét a forró víz kifolyócsőve alá (ha a forró víz kifolyócső nincs a helyén, a „VÍZCSŐ BEKÖTÉSE” üzenet látható a készüléken.

A készüléken a következő üzenet jelenik meg: „FORRÓ VÍZHEZ NYOMJON OK-T”. Nyomja meg az „OK” gombot (9), és néhány másodperc múlva egy kevés víz távozik a kifolyócsövön keresztül.



7. A gép ekkor megjeleníti a „KIKAPCSOLÁS, KÉREM VÁRJON” üzenetet, majd kikapcsol.

8. Húzza ki a készülék fiókját a fogantyúknál fogva.

Nyissa fel a fedelet, és töltsse fel a tartályt kávébabbal, majd csukja le a fedelet, és tolja be a fiókot. A kávégép ezzel normál használatra kész.

**A víztartályba csakis hideg vizet töltsön. Soha ne használjon más folyadékot, pl. ásványvizet vagy tejet.**



**Az üzemzavarok elkerülése érdekében soha ne töltsön ide darált kávé, fagyasztott vagy karamellizált kávébabot vagy bármi olyat, ami kárt tehet a készülékben.**



- A készülék első használatbavételekor főzzen le 4-5 csésze kávé és 4-5 cappuccinot ahhoz, hogy a készülék megfelelő eredményességgel működhessen.
- Minden alkalommal, amikor a készüléket a főkapcsolóval (A) bekapcsolja, a készülék „ELLENŐRZÉST” végez, majd kikapcsol. Az újbóli bekapcsoláshoz nyomja meg a Be/Készenlét gombot (Aa).

## Üzemeltetés

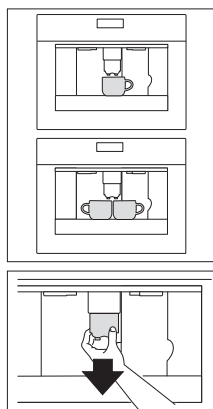

### Kávé készítése (kávébabból)

- A készülék alapbeállításban normál ízű kávé készíti, de nagyon gyenge, gyenge, normál, erős és nagyon erős kávé készítésére is beállítható. Lehetőség van darált kávé használatára is.
- A kívánt íz kiválasztásához nyomja meg többször a „Kávé erőssége” érintőgombot (6). A kívánt kávéíz neve megjelenik a kijelzőn.

1. Tegyen egy csészét a kifolyócsövek alá, ha egy csésze kávé, illetve két csészét, ha két csésze kávé kíván főzni.
2. Engedje le a kifolyócsöveket a csészéhez közel, amennyire csak lehetséges, hogy minél krémesebb legyen a kávé.
3. Nyomja meg a „Kávé típusa” érintőgombot (8) a kávé típusának kiválasztásához:
  - ESZPRESSZÓ
  - KIS CSÉSZE
  - KÖZEPES CSÉSZE
  - NAGY CSÉSZE
  - BÖGRE
4. Nyomja meg az „Egy csésze kávé lefőzése” érintőgombot (10), ha egy csésze kávé, illetve a „Két csésze kávé lefőzése” érintőgombot (11), ha két csésze kávé kíván készíteni.

- A készülék ekkor megőrli a kávébabokat és megkezdli a kávé kitöltését a csészébe.
- Miután a gép lefőzte és kitöltötte a beállított mennyiséget, automatikusan leáll, és a kávézaccot a kávézaccartóba üríti.
- Néhány másodperc múlva a készülék ismét használatra kész.



- A készülék kikapcsolásához nyomja meg az „On-Off” gombot (Aa / lásd 5. oldal). Kikapcsolás előtt a gép automatikus öblítést végez. Legyen óvatos, nehogy megégesse magát!
- Ha a kávé csak cseppenként vagy egyáltalán nem folyik le, fordítsa el az őrlés finomságát beállító gombot egy fokozattal az óramutató járásával megegyező irányba (lásd „Az őrlés finomságának beállítása” ). Egyszerre egy fokozatot fordítson el a gombon, amíg a kávé megfelelő mennyiségben nem kezd folyni.
- Ha a kávé túl gyorsan folyik le és a krémessége nem felel meg az Ön ízlésének, fordítsa el a gombot egy fokozattal az óramutató járásával ellentétes irányba). Ügyeljen arra, hogy ne forgassa el túlságosan az őrlés finomságát beállító gombot, mert akkor a kávé csak csepegni fog, amikor 2 csészével főz le.

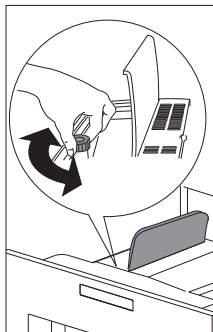

## Tippek még forróbb kávé készítéséhez

- 3 perccel azután hogy lefőzte az utolsó kávé, előmelegítheti a forrázó egységet az „ÖBLÍTÉS” menübeállítással (lásd Öblítés). Engedje ki a vizet az alul található csepegtető tálcába, vagy tölts fel vele a kávéfőzéshez használt csészét (majd öntse ki a vizet).
- Ne használjon vastag falú csészét, mert az túl sok hőt nyel el.
- Megállíthatja a kávé lefőzését az „Egy csésze kávé lefőzése” (10) vagy a „Két csésze kávé lefőzése” (11) érintőgomb ismételt megnyomásával, vagy az „ESZPRESSZÓ” opciót választva a „Kávé típusa/mennyisége” érintőgombbal (8).
- Miután a gép kitöltötte a teljes adagot (a folyamatjelző sáv 100%-hoz ér), növelheti a kávé mennyiségét, ha lenyomja az „Egy csésze kávé” érintőgombot, és a kívánt mennyiség eléréséig nyomva tartja azt.
- Amikor a kijelzőn megjelenik a „FILL TANK!” (Víztartály feltöltés) üzenet, akkor fel kell töltenie a tartályt, különben a gép nem tud kávé főzni. Az teljesen normális, hogy van még némi víz a víztartályban, amikor ez az üzenet megjelenik.
- 14 szimpla (vagy 7 dupla) kávé után a készüléken az „KÁVÉTARTÁLY ÜRÍTÉSE” üzenet lesz olvasható. Ezt azt jelenti, hogy a kávézacstartó megtelt, ezért ki kell üríteni és meg kell tisztítani. A készülék számolja az elkészített kávékat. Amíg nem tisztítja ki a kávézacstartót, addig ez az üzenet nem tűnik el a kijelzőről és a gép nem tud kávé készíteni. A tisztításhoz a kávé kifolyócsövét meghúzva nyissa ki a szervizajztót a gép elején, továbbá távolítsa el, ürítse ki és tisztítsa meg a csepegtető tálcát.

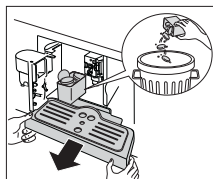
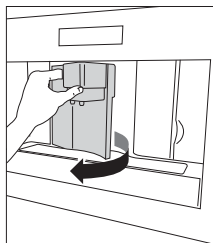



## Fontos!

Mindig vegye ki teljesen a csepegtető tálcat, nehogy az kiessen, amikor kiveszi a kávézacstartót. Ürítse ki és tisztítsa ki óvatosan a kávézacstartót, ügyelve arra, hogy semmilyen anyagmaradvány ne maradjon az alján.

Minden alkalommal, amikor kihúzza a csepegtető tálcat, a kávézacstartót is ki kell ürítenie, még akkor is, ha az nincs teljesen tele. Ha ez elmarad, a kávézacstartót a gép kávéfőzés közben töltheti, és emiatt eltömődhet.

Soha ne vegye ki a víztartályt, miközben a készülék kávéét készít. Ellenkező esetben a készülék nem fogja tudni lefőzni a kávé. Ha hibát tapasztal a készülék működésében, először tanulmányozza a hibaelhárítási útmutatót, és csak azután forduljon a szervizhez, ha az útmutatóban nem talál megoldást a problémára.

## A kávé mennyiségének módosítása

A készülék gyári beállításban a következő mennyiségeket főzi le automatikusan:

- ESZPRESSZÓ
- KIS CSÉSZE
- KÖZEPES CSÉSZE
- NAGY CSÉSZE
- BÖGRE

## Ezeket a mennyiségeket az alábbiak szerint módosíthatja:

1. Nyomja meg a „MENU” érintőgombot (2) és a „Léptető” érintőgombokat (5 és 7), amíg a „KÁVÉ PROGRAMOK” menüelem meg nem jelenik. Hagyja jóvá a menüelemet az „OK” érintőgombbal (9).
2. Válassza ki a módosítandó csésze méretét a „Léptető” érintőgombokkal (5 és 7). Amikor megjelenik a csésze kívánt mérete, hagyja jóvá azt az „OK” érintőgombbal (9).
3. A kijelzőn megjelenő sávot nagyobbra vagy kisebbre állítva módosíthatja a csészetöltést. A „Léptető” érintőgombokkal (5 és 7) 10 lépésben állíthat be más méretet. A teljes sáv a maximális 220 ml-es mennyiségnek felel meg.
4. Állítsa be a kívánt csészetöltési mennyiséget, majd hagyja jóvá a kiválasztást az „OK” (9) érintőgombbal a beállítás beprogramozásához. Ha nem nyomja meg az „OK” (9) gombot, a készülék 120 másodperc után, a beállítás mentése nélkül automatikusan visszatér a kávé üzemmódhoz.

A beprogramozást követően a kijelző automatikusan visszalép a mennyiség beállítására szolgáló menüelemhez. Ha azonnal vissza kíván lépni a kávé üzemmódhoz, nyomja meg kétszer a „MENU” érintőgombot (2), vagy várjon kb. 120 másodpercet, amíg a készülék automatikusan visszalép a kávé üzemmódhoz.

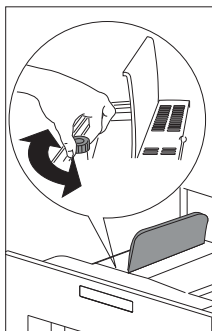

### **Az őrlés finomságának beállítása**

Ha a kávé túl gyorsan vagy túl lassan (cseppenként) fő le, módosíthatja az őrlés finomságát.

**Az őrlés finomságát mindig őrlés közben állítsa. Ellenkező esetben károsodhat a kávégép.**

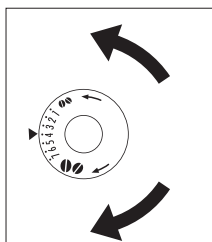

1. Fordítsa a gombot az óramutató járásával ellentétes irányba a finomabbra őrölt kávéhoz, a lassabb lefőzéshez és a krémesebb állaghoz.
2. Fordítsa a gombot az óramutató járásával egyező irányba a durvább daráláshoz, és a gyorsabb (nem cseppenkénti) lefőzéshez.

A beállítás hatása legalább 2 csésze kávé lefőzése után lesz tapasztalható.

### **Eszpresszó kávé készítése darált kávéból**

1. Nyomja meg a „Kávé erőssége” érintőgombot (6) és válassza az „DARÁLT KÁVÉ” opciót.
2. Húzza ki a készülék fiókját a fogantyúknál fogva.
3. Emelje fel a középső fedelet, helyezzen egy mérőkanálnyi darált kávé a tölcserbe, tolja vissza a készülék fiókját és folytassa a „Kávéfőzés kávébabból” részben leírtak szerint. Egyszerre csak egy kávé főzhető az „Egy csésze kávé lefőzése” érintőgomb (10) megnyomásával.
4. Ha a gépet darált kávéval használja, majd kávébabból kíván kávé főzni, kapcsolja ki a darált kávé funkciót a „Kávé erőssége” érintőgomb (6) megnyomásával.

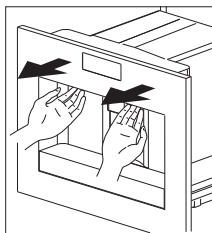

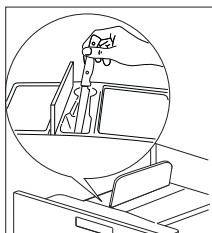
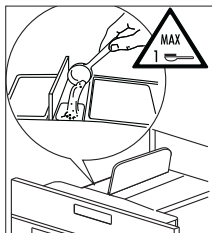

## Megjegyzések

- Soha ne tegyen darált kávé a kikapcsolt gépbe, különben a darált kávé szétszóródhat a készülék belsejében.
- Soha ne töltsön be 1 mérőkanálnál több darált kávé, különben a készülék nem fog kávé főzni.
- A mennyiséget mindig a mellékelt mérőkanállal mérje ki.
- A tölcsérbe csakis eszpresszó kávégépekhez való darált kávé tegyen.
- Ha egynél több mérőkanál darált kávé tesz a tölcsérbe, és emiatt az eltömődik, nyomja le a kávé egy késsel, majd tisztítsa ki a forrázó egységet és a gépet „A forrázó egység tisztítása” részben leírtak szerint.

## Forró víz készítése

A forró vízzel előmelegítheti a csészét, valamint teát, zacskós levest vagy más forró italt készíthet.



**Figyelmeztetés! A kiömlő forró víz forrázási sérülést okozhat!  
Csakis akkor aktiválja a forróvíz-fűvókát, ha van alatta gyújtó edény.**

1. Tegye a helyére a forróvíz-fűvókát.
2. Tegyen edényt a forróvíz-fűvóka alá.
3. Nyomja meg a „Forró víz” érintőgombot (13).  
A kijelzőn a „FORRÓ VÍZHEZ NYOMJON OK-T” üzenet lesz látható.
4. Az „OK” (9) gombot megnyomva a készülék forró vizet ad, a kijelzőn pedig a „FORRÓ VÍZ” szöveg olvasható. Miután a készülék kitöltötte a programozott mennyiségű forró vizet, az adagolás automatikusan leáll.

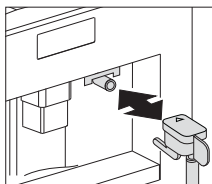

Ezután néhány másodpercig a „KÉREM VÁRJON” üzenet lesz látható a kijelzőn. Ezután a gép ismét készen áll a kávéfőzésre és a kijelzőn megjelenik az utóljára kiválasztott kávéfőzési beállítás.

## A forró víz mennyiségének módosítása

A gép alapbeállításban 150 ml forró vizet tölt ki automatikusan.

Ezeket a mennyiségeket az alábbiak szerint módosíthatja:

1. Tegyen egy edényt a víz kifolyócsöve alá.
2. Lépjen a menübe a „MENU” érintőgomb (2) megnyomásával
3. Nyomja meg a „Léptető” érintőgombokat (5 és 7), amíg a „FORRÓ VÍZ PROGRAM” menüelem meg nem jelenik.

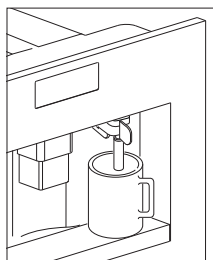

4. Nyomja meg az „OK” érintőgombot (9) a jóváhagyáshoz.
5. Válassza ki a víz kívánt mennyiségét a léptető érintőgombokkal (5 és 7). A folyamatjelző sáv a víz beállított mennyiségét mutatja.
6. Nyomja meg az „OK” érintőgombot (9) a jóváhagyáshoz, vagy a „VISSZA” érintőgombot (3) a művelet visszavonásához.
7. Nyomja meg a „VISSZA” érintőgombot (3) a menü elhagyásához.
8. Ezzel beprogramozta az új beállításokat és a készülék üzemkész.

## Cappuccino készítése

A gép alapértelmezett állapotban automatikusan cappuccinót készít.

1. Állítsa be a cappuccino készítéséhez használni kívánt kávé ízét a „Kávé erőssége” érintőgombbal (6).
2. Vegye le a tejtartó fedelét.
3. Töltsön a tartályba cappuccinonként kb. 100 gramm tejet. Ne lépje túl a tartály MAX szintjelzését (ami kb. 750 ml-nek felel meg). A legjobb, ha hűtő hőmérsékletű (kb. 5 °C-os), főlözött vagy félig főlözött tejet használ.
4. Ügyeljen arra, hogy a szívócső megfelelően illeszkedjen a gumi alátétbe. Tegye vissza a tejtartó fedelét.
5. Állítsa a tejhabosító szabályozóját (N2) a tejtartó fedelére nyomtatott CAPPUCCINO és CAFFELATTE szavak közé.
6. A habmennyiséget módosíthatja a szabályozót elmozdításával a CAFFELATTE irányába, a sűrűbb hab érdekében. Kevésbé sűrű habhoz a CAPPUCCINO felirat felé mozgassa a szabályozót.
7. Vegye le a forró víz kifolyócsövet, és csatlakoztassa a tejtartót a fűvókához.
8. Tegye a helyére a tej csövét, majd helyezzen egy megfelelő méretű csészét a kávé és tej kifolyócsövek alá.
9. Nyomja meg a „Cappuccino elkészítése” érintőgombot (12). A kijelzőn a „CAPPUCCINO” szöveg lesz látható, majd néhány másodperc múlva habosított tej folyik a tej kifolyócsövén keresztül az alatta lévő csészébe (a kitöltés automatikusan leáll).
10. A készülék ezután kitölti a kávéval.
11. A cappuccino ezzel kész. Ízlés szerint édesítheti és, ha igényli egy csipet kakaóport szórhat a habra.

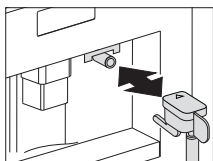
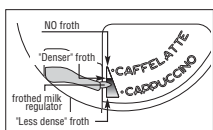
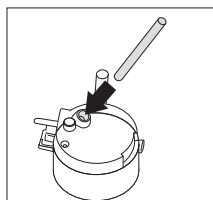
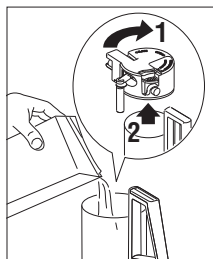

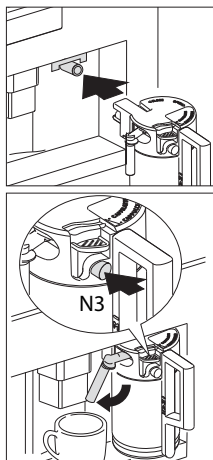

## Megjegyzések

- Cappuccino készítése közben a habosított tej vagy kávé kitöltése a „Cappuccino elkészítése” érintógomb (12) megnyomásával megszakítható.
- Ha a tartályban található tej a habosított tej kitöltése közben elfogy, vegye ki a tartályt és töltsse fel tejjel. Ezután helyezze vissza a tartályt és nyomja meg a „Cappuccino elkészítése” érintógombot (12), ha ismét cappuccinót kíván készíteni.
- A tejhabosító kifogástalan tisztasága és maximális higiénája érdekében cappuccino készítése után mindig tisztítsa meg a tejtartó vezetőkelet. A kijelzőn a „NYOMJON CLEAN-T” üzenet villog.
  - Helyezzen egy edényt a tej kifolyócsőve alá.
  - Nyomja meg és tartsa legalább 5 másodpercig lenyomva a CLEAN gombot a fedélen (N3) a tisztítási funkció elindításához. A készüléken, a folyamatjelző sáv felett a „TISZTÍTÁS” üzenet lesz látható. Tartsa addig lenyomva a CLEAN gombot, amíg a sáv nem ér a végére, ezzel jelezve a tisztítás végét. Amint felengedi a CLEAN gombot, a funkció leáll. Tisztítás után vegye ki és tegye hűtőbe a tejtartót. Ne hagyja a tejet 15 percnél hosszabb ideig hűtés nélkül.
- A készülék által a csészébe automatikusan adagolt kávé és habos tej mennyiségének módosításához „A cappuccinóhoz használt kávé és tej mennyiségének módosítása” részben leírtak szerint járjon el.

## **A cappuccinohoz használt tej és kávé mennyiségének módosítása**

A készülék gyári beállításában standard mennyiségű cappuccinot főz. Ezt a mennyiséget az alábbiak szerint változtathatja meg:

### **A tej mennyiségének módosítása**

1. Töltse fel a tartályt tejjel a tartályon látható maximum jelzésig.
2. Lépjen a menübe a „MENU” érintőgomb (2) megnyomásával.
3. Nyomja meg a „Léptető” érintőgombokat (5 és 7), amíg a „CAPPUCCINO PROGRAM” menüelem meg nem jelenik.
4. Nyomja meg az „OK” érintőgombot (9) a jóváhagyáshoz. Megjelenik a „TEJ MENNYISÉGE” üzenet.
5. Nyomja meg ismét az „OK” érintőgombot (9).
6. Válassza ki a tej kívánt mennyiségét a „Léptető” érintőgombokkal (5 és 7). A folyamatjelző sáv a beállított tejmennyiséget mutatja.
7. Nyomja meg az „OK” érintőgombot (9) a jóváhagyáshoz, vagy a „VISSZA” érintőgombot (3) a művelet visszavonásához.
8. Nyomja meg kétszer a „VISSZA” érintőgombot (3) a menü elhagyásához.

### **A kávé mennyiségének módosítása**

1. Lépjen a menübe a „MENU” érintőgomb (2) megnyomásával.
2. Nyomja meg a „Léptető” érintőgombokat (5 és 7), amíg a „CAPPUCCINO PROGRAM” menüelem meg nem jelenik.
3. Nyomja meg az „OK” érintőgombot (9) a jóváhagyáshoz.
4. Nyomja meg a „Léptető” érintőgombokat (5 és 7), amíg a „KÁVÉ A CAPPUCCINOHÓZ” menüelem meg nem jelenik.
5. Nyomja meg ismét az „OK” érintőgombot (9).
6. Válassza ki a kívánt kávé mennyiséget a léptető érintőgombokkal (5 és 7). A folyamatjelző sáv a beállított kávé mennyiséget mutatja.
7. Nyomja meg az „OK” érintőgombot (9) a jóváhagyáshoz, vagy a „VISSZA” érintőgombot (3) a művelet visszavonásához.
8. Nyomja meg kétszer a „VISSZA” érintőgombot (3) a menü elhagyásához.

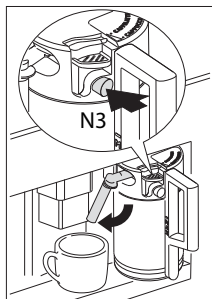

## A fűvókák tisztítása

Miután tejet forral vagy cappuccinot készít, mindig tisztítsa meg a tejtartón található fűvókákat, különben a tej ráakódhat a fűvókára.

1. Tegyen egy edényt a tejadagoló cső alá, majd nyomja meg és tartsa lenyomva legalább 5 másodpercig a CLEAN gombot (N3) a tejtartón. A kijelzőn a „TISZTÍTÁS!” szöveg lesz látható.



**Figyelmeztetés! Forrázás veszélye a tejadagoló csőből kicsapó gőz és forró víz miatt.**

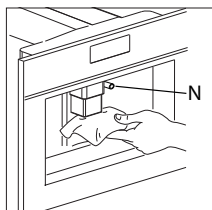

2. Vegye ki a tejtartót és tisztítsa meg a készüléken található fűvókákat egy nedves ruhával.

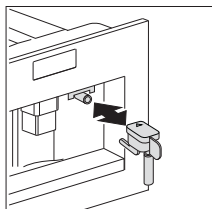

3. Tegye vissza a helyére a forróvíz-fűvókát.



Ha befejezte a tisztítást, távolítsa el a tejtartót és helyezze vissza a hűtőszekrénybe, mivel a tej nem maradhat 15 perccel hosszabb ideig hűtés nélkül. A tejtartó tisztításáról „A fűvókák és a tejtartó tisztítása” című részben olvashat.



## A menüelemek használata

A menüelemek segítségével megváltoztathatja a készülék gyári beállításait és elmentheti az új beállításokat, elindíthatja a programokat, és információkat kereshet.

Ilyen elemek:

- Nyelv (lásd „Nyelv beállítása”, 19. oldal)
- Automatikus kikapcsolás ideje (lásd „A kikapcsolási idő beállítása”, 21. oldal)
- Óra beállítása
- Indítási figyelmeztetés
- Autostart
- Hőmérséklet (lásd „A kávé hőmérsékletének beállítása”, 21. oldal)
- Vízkeménység (lásd „A víz keménysége”, 20. oldal)
- Kávéprogram (lásd „A kávé mennyiségének módosítása”, 17. oldal)
- Cappuccino program (lásd „A cappuccino program beállítása”, 15. oldal)
- Forró víz (lásd „Forró víz készítése”, 14. oldal)
- Vízkőmentesítés (lásd „A vízkőmentesítési program végrehajtása”, 21. oldal)
- Gyári beállítások (lásd „A készülék gyári beállításainak visszaállítása”, 24. oldal)
- Statisztika (lásd „Statisztika”, 23. oldal)
- Hangjelző
- Kontraszt



Ha egy beállítás módosítása után nem nyomja meg az OK gombot, a készülék 120 másodperc után, a beállítás mentése nélkül automatikusan visszatér a kávé üzemmóddhoz.

Ha vissza kíván térni a kávé üzemmóddhoz, nyomja meg a „VISSZA” érintőgombot (3).

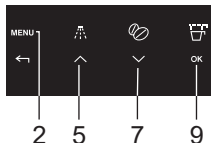

### A nyelv beállítása

Több nyelv közül választhat.

Egy másik nyelv kiválasztásához a következők szerint járjon el:

1. Nyomja meg a „MENU” érintőgombot és a léptető érintőgombokat (5 és 7), amíg a „VÁLASSZON NYELVET” menüelem meg nem jelenik. Hagyja jóvá a menüelemet az „OK” érintőgombbal (9).
2. A kijelzőn megjelennek a választható nyelvek. Nyomja meg a léptető érintőgombokat (5 és 7), amíg a kívánt nyelv meg nem jelenik. Amikor a kívánt nyelv látható a kijelzőn, hagyja jóvá az „OK” érintőgombbal (9).

## Vízkeménység

A készülék rendelkezik egy gyárilag beállított és a használt víz becsült vízkőtartalmából számított értékkel, amelyet amikor az üzemeltetés ideje túlép, akkor a „VÍZKÖMENTESÍTSEN!” üzenet lesz látható a kijelzőn. Szükség esetén ez az üzemidő meghosszabbítható és a vízkömentesítés gyakorisága csökkenthető. Ehhez a használt víz tényleges vízkőtartalmát kell programozni a készülékbe. A következők szerint járjon el:

1. Vegye elő a „Teljes vízkeménység teszt” csíkot (a kézikönyv elején található). Merítse teljesen a vízbe néhány másodpercre. Vegye ki a vízből és várjon 30 másodpercet, amíg elszíneződik és piros pontok lesznek rajta láthatók. Például ha 3 piros pont látható a tesztcsíkon, 3-as értékre kell állítania a vízkeménységet.



Ha már nem áll rendelkezésére vízkeménység-teszt, az alábbi táblázat adatait használhatja.



2. Nyomja meg a „MENU” érintőgombot (2) és a léptető érintőgombokat (5 és 7), amíg a „VÍZKEMÉNYSÉG” menüelem meg nem jelenik. Hagyja jóvá a menüelemet az „OK” érintőgombbal (9).
3. A kijelzőn az aktuális beállítás látható. Nyomja meg a léptető érintőgombokat (5 és 7), amíg a megállapított keménység meg nem jelenik. Hagyja jóvá a kiválasztást az „OK” érintőgombbal. A készüléket ezzel beprogramozta arra, hogy a víz tényleges keménysége alapján adjon vízkömentesítési figyelmeztetést.



A használat helyére jellemző vízkeménységről a helyi vízszolgáltatónál tájékozódhat. Az alábbi táblázatban az látható, milyen beállítást igényel a gép különböző vízkeménységek esetében.

Német keménység	Francia keménység	A gép vízkeménysége
0 – 6 nk°	0 – 11 fk°	1
7 – 13 nk°	12 – 17 fk°	2
14 – 20 nk°	18 – 36 fk°	3
> 21 nk°	> 37 fk°	4

# BEÁLLÍTÁSOK

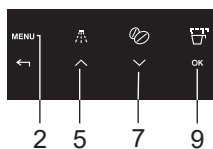

## A kávé hőmérsékletének beállítása

Háromféle hőmérsékleti szint választható.

A kávé hőmérsékleti szintjei a következők:

- ALACSONY HŐMÉRSÉKLET
- KÖZEPES HŐMÉRSÉKLET
- MAGAS HŐMÉRSÉKLET

A gyári beállítás a **MAGAS HŐMÉRSÉKLET**. Ezt a következőképpen tudja módosítani:

1. Nyomja meg a „MENU” érintőgombot (2) és a léptető érintőgombokat (5 és 7), amíg a „HŐMÉRSÉKLET” menüelem meg nem jelenik. Hagyja jóvá a menüelemet az „OK” érintőgombbal (9).
2. A kijelzőn az aktuális beállítás látható. Válasszon másik hőmérsékletet a léptető érintőgombokkal (5 és 7). Amikor megjelenik a kívánt hőmérséklet, hagyja jóvá azt az „OK” érintőgombbal (9).

## A kikapcsolási idő beállítása

A készülék alapbeállítás szerint az utolsó kávé lefőzése után 30 perccel automatikusan kikapcsol. Ezt az időt az alábbiak szerint változtathatja meg (max. érték: 120 perc):

- AUTOMATIKUS KIKAPCSOLÁS IDEJE 1/2 óra
- AUTOMATIKUS KIKAPCSOLÁS IDEJE 1 óra
- AUTOMATIKUS KIKAPCSOLÁS IDEJE 2 óra

Ezt a következőképpen tudja módosítani:

1. Nyomja meg a „MENU” érintőgombot (2) és a léptető érintőgombokat (5 és 7), amíg az „AUTOMATIKUS KIKAPCSOLÁS IDEJE” menüelem meg nem jelenik. Hagyja jóvá a menüelemet az „OK” érintőgombbal (9).
2. Válasszon másik kikapcsolási időt a léptető érintőgombokkal (5 és 7). Amikor megjelenik a kívánt kikapcsolási idő, hagyja jóvá azt az „OK” érintőgombbal (9).

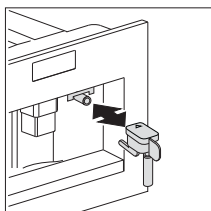

## A vízkömentesítési program végrehajtása

Amikor a kijelzőn megjelenik a „VÍZKÖMENTESÍTSEN!” üzenet, a készüléket vízkömentesíteni kell.

1. Helyezze fel a forróvíz-fűvókát.
2. Nyomja meg a „MENU” érintőgombot (2) és a léptető érintőgombokat (5 és 7), amíg a „VÍZKÖMENTESÍTÉS” menüelem meg nem jelenik. Hagyja jóvá a menüelemet az „OK” érintőgombbal (9).
3. A kijelzőn a „HAGYJA JÓVÁ” üzenet lesz látható. Hagyja jóvá

az „OK” érintőgombbal (9). Elindul a vízkömentesítési program. A kijelző felső sorában a „VÍZKÖMENTESÍTŐ BE” és a „HAGYJA JÓVÁ” üzenet váltakozik.

4. Ürítse ki a víztartályt, töltsse a palackból a vízkötelenítőt a tartályba az adott vízkötelenítő csomagolásán feltüntetett utasításoknak megfelelően, majd töltsön rá vizet. A későbbi vízkömentesítéshez a hivatalos műszaki szervizközpontoktól szerezhet be vízkömentesítő folyadékot.



**Gondoskodjon arról, hogy a kifröccsenő vízkömentesítő ne érintkezzen savra érzékeny felületekkel (pl. márvány, mészkő és kerámia).**

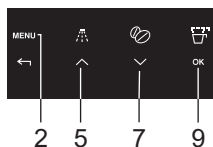
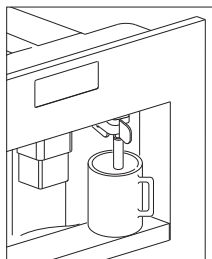

5. Helyezzen egy legalább 2 liter űrtartalmú edényt a forróvíz-fűvóka alá.
6. Nyomja meg az „OK” érintőgombot (9). A kijelzőn a „VÍZKÖMENTESÍTÉS” üzenet lesz látható. A vízkömentesítő folyadék átfolyik a forróvíz-fűvókán.  
A vízkömentesítési program automatikusan több öblítést végez és több szünetet is tart annak érdekében, hogy a kávégép belsejében lerakódott vízkőt eltávolítsa. Kb. 30 perc múlva a víztartály kiürül és a kijelző felső sorában a „VÍZKÖMENTESÍTÉS KÉSZ” és a „HAGYJA JÓVÁ” felirat váltakozik.
7. Nyomja meg az „OK” érintőgombot (9). A kijelzőn az „ÖBLÍTÉS, VÍZTARTÁLY FELTÖLTÉS” üzenet látható. A készülék ekkor készen áll a tiszta vizes átöblítésre.
8. Ürítse ki a forróvíz-fűvóka alá helyezett edényt, majd tegye vissza a fűvóka alá.
9. Vegye ki a víztartályt és töltsse fel friss vízzel.
10. Helyezze vissza a víztartályt. A kijelzőn a következő szöveg jelenik meg: „HAGYJA JÓVÁ”.
11. Nyomja meg az „OK” érintőgombot (9). Az öblítés tiszta vízzel történik és közben az öblítővíz a forróvíz-fűvókán keresztül kifolyik. Néhány perc múlva a víztartály kiürül és a „HAGYJA JÓVÁ” üzenet jelenik meg.
12. Nyomja meg az „OK” gombot (9). A kijelzőn megjelenik az „ÖBLÍTÉS BEFEJEZÉSÉNEK MEGERŐSÍTÉSE” felirat.
13. Nyomja meg az „OK” érintőgombot (9). A kijelzőn a „VÍZKÖMENTESÍTÉS KÉSZ”, majd a „VÍZTARTÁLY FELTÖLTÉS” üzenet lesz látható.
14. Vegye ki a víztartályt, töltsse fel tiszta vízzel, majd helyezze vissza. A készülék ezzel ismét üzemkész és visszaáll az utoljára kiválasztott



kávé üzemmódba.

Ha a vízkömentesítő ciklus megszakad a befejeződése előtt, a készülék továbbra is a vízkömentesítésről szóló üzenetet mutatja és újra kell indítani a programot az elejétől.



**Ha elmarad a készülék vízkömentesítése, akkor a garancia érvényét veszti.**

## Öblítés

Ha eltelt 2 – 3 perc az utolsó kávé lefőzése óta, először át kell öblítenie a rendszert a forrázó egység előmelegítéséhez. Válassza ki az öblítési funkciót a megfelelő menüből. Engedje a vizet az alul található csepegtető tálcába folyni. Ezzel a vízzel a kávéfőzéshez használt csészét is felmelegítheti. Ebben az esetben engedje a vizet a csészébe (majd öntse ki belőle).



1. Nyomja meg a „ÖBLÍTÉS” érintőgombot (4).
2. A készülék automatikus öblítési ciklust hajt végre (egy kevés forró víz folyik ki a kifolyócsöveken, az alattuk található csepegtető tálcába).

## Statisztika

A következő információkat kérdezheti le:

- a készülékkel lefőzött összes kávé száma,
- az elvégzett vízkömentesítések száma,
- az elkészített cappuccinok száma,
- víz mennyisége literben.

Ha egyszerre 2 csésze kávé készítt, azt a gép 2 külön csészének számolja.

Az értékek lekérdezéséhez a következők szerint járjon el:

1. Nyomja meg a „MENU” érintőgombot (2) és a léptető érintőgombokat (5 és 7), amíg a „STATISZTIKA” menüelem meg nem jelenik. Hagyja jóvá a menüelemet az „OK” érintőgombbal (9).
2. Az eddig főzött csésze kávék száma megjelenik a kijelzőn, pl.: „TOT.KÁVÉ 135”.
3. A léptető érintőgomb (7) ismételt megnyomásával megjelenítheti a vízkömentesítések számát, pl. „TOT.VÍZKÖTISZTÍTÁS 5”, a „TOT.VÍZMENNYISÉG” értékét, majd az összes lefőzött cappuccino

számát, pl. „TOT.CAPPUCCINO 135”.

## A készülék gyári beállításainak visszaállítása

Ez a funkció a gyári értékekre állítja vissza a készülék korábban módosított értékeit.

A funkció a következő beállításokra vonatkozik:

- kávé, víz és cappuccino mennyisége;
- vízkeménység;
- kávé hőmérséklete;
- kikapcsolási idő;
- bekapcsolási idő;
- kontraszt.

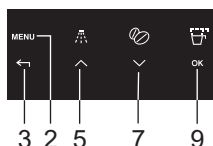

A gyári értékek alábbiak szerint állíthatók vissza:

1. Nyomja meg a „MENU” érintőgombot (2) és a léptető érintőgombokat (5 és 7), amíg a „GYÁRI BEÁLLÍTÁSOK” menüelem meg nem jelenik. Hagyja jóvá a menüelemet az „OK” érintőgombbal (9).
2. A kijelzőn a „HAGYJA JÓVÁ” üzenet lesz látható.
3. Hagyja jóvá a menüelemet az „OK” érintőgombbal (9).

## Az óra beállítása

1. Nyomja meg a „MENU” érintőgombot (2) a menü behívásához, majd a léptető érintőgombokat (5 és 7) addig, amíg az „ÓRA BEÁLLÍTÁSA” menüelem nem lesz látható a kijelzőn.
2. Nyomja meg az „OK” érintőgombot (9).
3. Használja a (B7) és (B8) ikont az óra beállításához, majd nyomja meg az OK ikont (B9) a beállítás jóváhagyásához.
4. Használja a léptető érintőgombokat (5 és 7) a percek beállításához, majd nyomja meg az „OK” érintőgombot (9) a beállítás jóváhagyásához.
5. Nyomja meg a „VISSZA” érintőgombot (3) a menü elhagyásához.

## Az autostart (automatikus indítási idő) beállítása

Ezzel a funkcióval a készülék automatikus bekapcsolási idejét állíthatja be.

1. Győződjön meg arról, hogy a készülék órájának beállítása megtörtént.
2. Nyomja meg a „MENU” érintőgombot (2) a menübe való belépéshez, majd a léptető érintőgombokat (5 és 7) addig, amíg az „INDÍTÁS IDEJE” menüelem nem lesz látható a kijelzőn.
3. Nyomja meg az „OK” érintőgombot (9).
4. Használja a léptető érintőgombokat (5 és 7) az autostart (automatikus indítási idő) beállításához, majd nyomja meg az „OK” érintőgombot (9) a beállítás jóváhagyásához.
5. Használja a léptető érintőgombokat (5 és 7) a percek beállításához,

# BEÁLLÍTÁSOK

majd nyomja meg az „OK” érintőgombot (9) a beállítás jóváhagyásához.

## Autostart

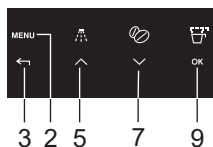

1. Az autostart (automatikus indítás) funkció aktiválásához nyomja meg a léptető érintőgombokat (5 és 7), amíg az „AUTOSTART” menüelem meg nem jelenik.
2. Nyomja meg az „OK” érintőgombot (9) a jóváhagyáshoz. A kijelzőn megjelenik az „óra” szimbólum.
3. Nyomja meg a „VISSZA” érintőgombot (3) a menü elhagyásához.
4. Az automatikus indítási funkció kikapcsolásához nyomja meg a „MENU” érintőgombot (2), majd a léptető érintőgombokat (5 és 7) addig, amíg a kijelzőn az „AUTOSTART” (Automatikus indítás) üzenet nem lesz látható. Nyomja meg az „OK” érintőgombot (9). A kijelzőn a „HAGYJA JÓVÁ” üzenet lesz látható. Nyomja meg a „VISSZA” érintőgombot (3) a kiiktatáshoz. Ekkor az „óra” szimbólum eltűnik a kijelzőről.

## Hangjelző

Ez a funkció kapcsolja be és ki azt a hangjelzőt, amely az ikonok megnyomásakor és a tartozékok felhelyezésekor/eltávolításakor hangjelzést ad.

**FONTOS TUDNIVALÓ!** Alapértelmezett beállításban a hangjelző aktív.

1. Nyomja meg a „MENU” érintőgombot (2) a menü behívásához, majd a léptető érintőgombokat (5 és 7) addig, amíg a „HANGJELZŐ” menüelem nem lesz látható a kijelzőn.
2. Nyomja meg az „OK” érintőgombot (9). Megjelenik a „HANGJELZŐ, HAGYJA JÓVÁ” üzenet.
3. Nyomja meg a „VISSZA” érintőgombot (3) a hangjelző letiltásához, vagy az „OK” érintőgombot (9) a hangjelző aktiválásához.
4. Nyomja meg a „VISSZA” érintőgombot (3) a menü elhagyásához.

## A kontraszt beállítása

A kijelző kontrasztjának növeléséhez vagy csökkentéséhez a következők szerint járjon el:

1. Nyomja meg a „MENU” érintőgombot (2) a menü behívásához, majd a léptető érintőgombokat (5 és 7) addig, amíg a „KONTRASZT” menüelem nem lesz látható a kijelzőn.
2. Nyomja meg az „OK” érintőgombot (9).
3. Állítsa be a kijelző kívánt kontrasztját a léptető érintőgombok (5 és 7) megnyomásával. A kijelzősáv a kiválasztott kontrasztot mutatja.
4. Nyomja meg az „OK” érintőgombot (9) a jóváhagyáshoz.
5. Nyomja meg a „VISSZA” érintőgombot (3) egyszer a funkció, illetve kétszer a menü elhagyásához.

## Tisztítás

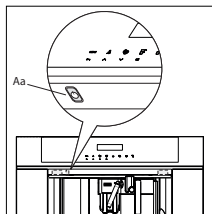

Mielőtt bármilyen tisztítási műveletbe kezd, kapcsolja ki a gépet a főkapcsoló megnyomásával (A) és válassza le a villamos hálózatról. Soha ne merítse vízbe a kávégépet.

### A kávégép tisztítása

Ne használjon oldószerket vagy dörzsölő hatású tisztítószerket a kávégép tisztításához. Egy puha, nedves ruha elégséges a tisztításhoz. A kávégép egyetlen alkatrészét se tisztítsa mosogatógépben.

A gép következő alkatrészeit kell rendszeresen tisztítani:

- Kávézacctartó (Q).
- Csepegtető tálca (F).
- Víztartály (D).
- Kávé kifolyócsövei (H)
- Darált kávé tölcseré (U).
- A gép belső része, amely a szervizajtó (G) felnyitása után hozzáférhetővé válik.
- Forrázó egység (L).

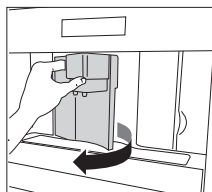

### A kávézacctartó (Q) tisztítása.

Amikor a kijelzőn a „KÁVÉTARTÁLY ÜRÍTÉSE” üzenet látható, akkor ki kell üríteni és ki kell tisztítani a kávézacctartót. A tisztításhoz:

- Nyissa ki a készülék elején található szervizajtót, majd vegye ki és tisztítsa meg a csepegtető tálcat.
- Tisztítsa meg alaposan a kávézacctartót.

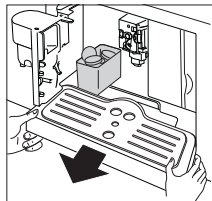

**Fontos!** Amikor kiveszi a csepegtető tálcat, mindig ürítse ki a kávézacctartót is.

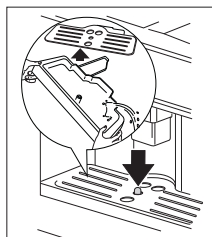

### A csepegtető tálca (F) tisztítása

**Fontos!** Ha nem üríti ki a csepegtető tálcat, a víz túlfolyhat, ami a gép károsodásához vezethet. A csepegtető tálcán található egy (piros) szintjelző, amely a tálca vízszintjét mutatja. Mielőtt a szintjelző kiemelkedne a csészetálcából, ki kell üríteni és meg kell tisztítani a csepegtető tálcat.



# KARBANTARTÁS

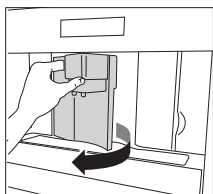

## A csepegtető tálca (F) eltávolítása:

1. Nyissa fel a szervizajtót.
2. Vegye ki a csepegtető tálcát és a kávézacartartót.
3. Tisztítsa meg a csepegtető tálcát és a kávézacartartót.
4. Helyezze vissza a csepegtető tálcát és a kávézacartartót.
5. Csukja be a szervizajtót.

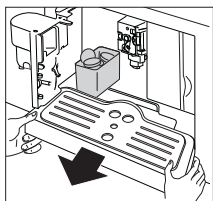

## A víztartály (D) tisztítása

1. Tisztítsa meg rendszeresen (kb. havonta egyszer) a víztartályt egy nedves ruhával és kevés kímélő folyékony mosogatószerrel.
2. Öblítse ki alaposan a tartályból a mosogatószerrel.

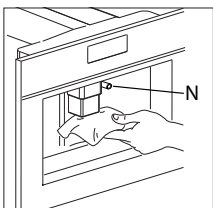

## A kifolyócsövek tisztítása

1. Tisztítsa meg rendszeresen a fűvókákat szivacsot használva.
2. Ellenőrizze rendszeresen a kávé kifolyócsövén található furatok átjárhatóságát. Szükség esetén távolítsa el a lerakódott kávé egy fogpiszkálóval.

## A fűvókán (N) és a tartályban maradó tej kedvezőtlenül befolyásolhatja a készülék működését.

Ezért a készülék használata előtt mindig törölje le a tejet a fűvókáról egy szivaccsal.

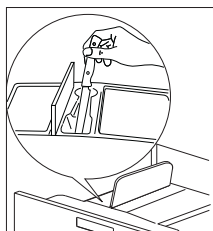
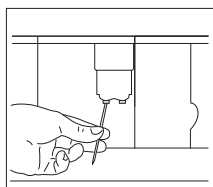

## A darált kávé tölcserének tisztítása

- Ellenőrizze rendszeresen (kb. havonta egyszer), hogy nincs-e eltömődve a darált kávé tölcseré.

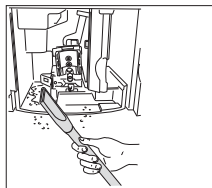

## A kávégép belsejének tisztítása

- Ellenőrizze rendszeresen (kb. havonta egyszer), hogy nem szennyeződött-e el a készülék belseje. Szükség esetén távolítsa el a lerakódott kávé egy szivaccsal.
- Porszívózza ki az anyagmaradványokat.

## A forrázó egység tisztítása

A forrázó egységet rendszeresen meg kell tisztítani, hogy ne rakódjon rá kávéréteg, ami a gép hibás működését okozhatja.

**A forrázó egység csak azután vehető le, hogy a kikapcsolta a készüléket a Be/Készzenlét gombbal (Aa). Ellenkező esetben súlyosan károsodhat a kávégép.**

A következők szerint járjon el:

1. Állítsa le a készüléket a Be/Készzenlét (Aa) gombbal (**de ne kapcsolja ki a főkapcsolóval és ne váltsa le a villamos hálózatról**), és várjon, amíg a kijelző kialszik.
2. Nyissa fel a szervizajtót.
3. Vegye ki a csepegtető tálcat és a kávézacstartót.
4. Nyomja be a két piros kioldógombot, és közben húzza kifelé a forrázó egységet

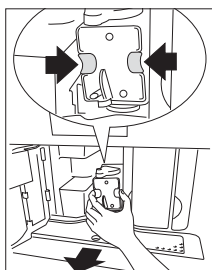

**Tisztítsa meg a forrázó egységet folyó csapvíz alatt, tisztítószer használata nélkül. Soha ne tegye a forrázó egységet mosogatógépbe.**

**Ne használjon mosogatószer a forrázó egység tisztításához. A tisztítószer kioldanál a dugattyú belsejében található kenőanyagot.**

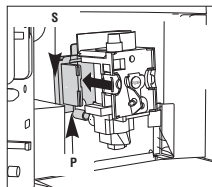

5. Merítse kb. 5 percre vízbe a forrázó egységet, majd öblítse le.
6. Tisztítás után helyezze vissza a forrázó egységet (L). Ehhez csúsztassa a belső tartóra (S) és az alul található csapra (P), majd nyomja be teljesen a PUSH feliratot, amíg az alkatrész a helyére nem kattán.

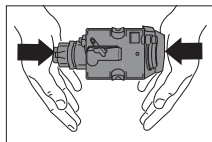

**Fontos tudnivaló! Ha a forrázó egységet nehéz a helyére tenni, először a géphez kell igazítani méretét a felső és alsó részének erős összenyomásával.**

# KARBANTARTÁS

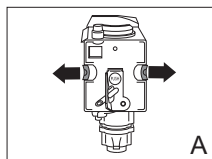

A

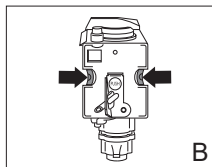

B

7. Miután behelyezte, győződjön meg arról, hogy a két piros gomb teljesen a helyére pattant, különben nem fogja tudni becsukni a szervizajtót.

- A két piros gomb teljesen a helyére pattant (A).
- A két piros gomb nem pattant teljesen a helyére (B).

8. Helyezze vissza a csepegtető tálcát és a kávézacstartót.

9. Csukja be a szervizajtót.

## Megjegyzések

- Ha a forrázó egység nem kerül pontosan a helyére, nem lehet becsukni a szervizajtót.
- Ha nehéz behelyezni a forrázó egységet, (behelyezés előtt) megfelelő magasságba kell állítani a felső és alsó felének összenyomásával.
- Ha továbbra is nehéz a helyére tenni a forrázó egységet:
  - Hagyja kint az egységet, tegye vissza a csepegtető tálcát, csukja be a szervizajtót, kapcsolja a készülék hátoldalán található főkapcsolót „Off” majd ismét „On” állásba.
  - Várja meg, amíg minden lámpa kialszik, majd nyissa ki az ajtót, vegye ki a csepegtető tálcát és helyezze vissza a forrázó egységet.
  - Tegye a helyére a csepegtető tálcát a kávézacstartóval együtt.
  - Csukja be a szervizajtót.

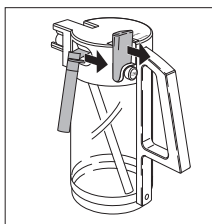

## A tejtartó tisztítása (N)

Amikor tejet használ a géppel, mindig tisztítsa meg a tejtartóban található csöveket. Ha tej marad a tartályban, ne hagyja a szükségesnél hosszabb ideig hűtetlenül. Tejhasználat után mindig tisztítsa ki a tartályt a „Cappuccino készítése” részben leírtak szerint.

## Az összes alkatrész tisztítható mosogatógépben. Az alkatrészeket a mosogatógép felső kosarába helyezze.

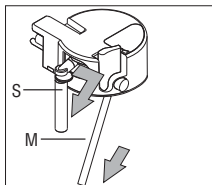

1. Fordítsa el a tejtartó fedelét az óramutató járásával megegyező irányba, majd vegye le.
2. Távolítsa el a tej kifolyócsövet (S) és a szívócsövet (M).
3. Távolítsa el a tejhabosító szabályozóját (F) az alkatrészt kifelé húzva.

# KARBANTARTÁS

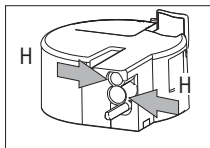
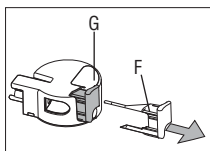

4. Mossa el alaposan az alkatrészeket forró vízben, kímélő folyékony mosogatószerrel. Győződjön meg arról, hogy nem maradt tej a tejhabosító szabályozójának (F) furataiban (H) és hornyában (G).
5. Ellenőrizze, hogy a szívócsövet és a kifolyócsövet nem tömítette-e el a tej.
6. Helyezze vissza a tejhabosító szabályozóját, a tej kifolyócsövet és a szívócsövet.
7. Tegye vissza a tejtartó fedelét.

## A fúvókák tisztítása

Miután tejet forral vagy cappuccinot készít, mindig tisztítsa meg a tejtartón található fúvókákat, különben a tej ráakódhat a fúvókára.

- Tegyen egy edényt a tejadagoló cső alá, majd nyomja meg és tartsa lenyomva legalább 5 másodpercig a CLEAN gombot (N3) a tejtartón. A kijelzőn a „TISZTÍTÁS” szöveg látható.

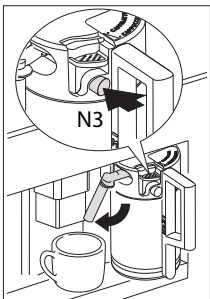

**Figyelmeztetés! Forrázás veszélye a tejadagoló csőből kicsapó gőz és forró víz miatt.**

## ÜZENETEK

ÜZENET	HIBAJELENSÉG	TEENDŐ
VÍZTARTÁLY FELTÖLTÉS	A víztartály üres vagy nincs a helyére téve.  A víztartály elszennyeződött vagy vízköves a belseje.	Töltse fel a víztartályt, és helyezze be az útmutatások szerint.  Öblítse ki vagy vízkömentesítse a víztartályt.
ŐRLEMÉNY TÚL FINOM, ŐRLÉS BEÁLLÍTÁSA + NYOMJON OK-T	A kávé túl lassan fő le.  A kávégép egyáltalán nem tud kávé főzni.	Fordítsa el az őrlés finomságát beállító gombot egy fokozattal az óramutató járásával megegyező irányba (lásd „Az őrlés finomságának beállítása”).  Tegyen edényt a forróvíz-fúvóka alá, és nyomja meg a „forró víz” érintőgombot (13).
KÁVÉTARTÁLY ÜRÍTÉSE	A kávézacctartó megtelt.	Ürítse ki, tisztítsa meg és helyezze vissza a kávézacctartót.
TEGYE BE A TARTÁLYT TARTÁLY	Tisztítás után nem helyezte vissza a kávézacctartót.	Nyissa fel a szervizajtót, és helyezze vissza a kávézacctartót.
DARÁLT KÁVÉ HOZZÁADÁSA	Miután kiválasztotta a darált kávé funkciót, nem töltött darált kávé a betöltő csúszdába.	Adagoljon darált kávé az „Eszpresszó kávé készítése darált kávéból” részben leírtak szerint.

## ÜZENETEK

ÜZENET	HIBAJELENSÉG	TEENDŐ
TÖLTSE FEL A SZEMESKÁVÉ TARTÁLYT	Nincs kávébab a kávébaptartóban.  Ha a daráló működése hangossá válik, lehetséges, hogy kavics került bele a kávébabokkal együtt.	Töltse fel a szemeskávé-tartályt.  Forduljon az ügyfélszolgálathoz.
VÍZKÖMENTESÍTSEN!	Azt jelzi, hogy vízkő rakódott le a kávégépből.	Hajtsa végre minél előbb a vízkömentesítési programot (lásd „A vízkömentesítési program végrehajtása” részt).
ZÁRJA BE AZ AJTÓT!	Nyitva van a szervizajtó.	Csukja be a szervizajtót. Ha a szervizajtó nem csukható be, ellenőrizze, hogy a helyén van-e a forrázó egység (lásd „A forrázó egység tisztítása” részt).
BEHELYEZÉS FORRÁZÓ EGYSÉG	Tisztítás után valószínűleg elfelejtette visszatenni a forrázó egységet.	Helyezze be a forrázó egységet (lásd „A forrázó egység tisztítása” részt).
RIASZTÁS!	A gép belseje nagymértékben elszennyeződött.	Tisztítsa ki alaposan a kávégép belsejét (lásd „A kávégép tisztítása” részt). Ha a kávégép tisztítás után is ezt az üzenetet jelzi, forduljon az ügyfélszolgálathoz.

# HIBAEELHÁRÍTÁS

## Hibatáblázat

Ha a készülék nem működik megfelelően, nem jelenti feltétlenül azt, hogy meghibásodott. Ha a kávégép nem működik és üzenet látható a kijelzőn, olvassa el a 7. fejezet problémamegoldási tudnivalóit. Ha a kijelzőn nem látható üzenet, első lépésben ellenőrizze az alábbi táblázatban felsorolt pontokat, vagy lépjen kapcsolatba a szervizrésszel. (A részleteket lásd a garanciajegyen.)

HIBA	OK	MEGOLDÁS
A kávé nem forró.	Nem melegítette elő a csészéket.  A forrázó egység túl hideg.	Melegítse elő a csészéket melegvízes öblítéssel (lásd a „Tippek még forróbb kávé készítéséhez” részt).  Kávé készítése előtt melegítse elő a forrázó egységet az öblítő programmal (lásd az „Öblítés” részt).
A kávé nem elég krémes.	A kávé túl durvára van darálva.  Nem megfelelő kávékeveréket használ.	Fordítsa el az őrlés finomságát beállító gombot egy fokozattal az óramutató járásával ellentétes irányba (lásd „Az őrlés finomságának beállítása” részt).  Válasszon teljesen automata kávégépekhez való kávékeveréket.
A kávé túl lassan fő le.	A kávé túl finomra van darálva.	Fordítsa el az őrlés finomságát beállító gombot egy fokozattal az óramutató járásával egyező irányba (lásd „Az őrlés finomságának beállítása” részt).
A kávé csak a kávéadagoló egyik kifolyócsövén keresztül folyik.	Eltömődtek a kifolyócsövek furatai.	Távolítsa el a beszáradt kávé egy tű segítségével (lásd „A kávégép tisztítása” részt).

# HIBAELHÁRÍTÁS

HIBA	OK	MEGOLDÁS
Ha a „kávé erőssége/darált kávé” gombot teljesen balra vagy jobbra fordítja, kávé helyett víz folyik a gépből.	Lehetséges, hogy a darált kávé elakadt a betöltő csúszdában.	Távolítsa el a darált kávé egy kés segítségével. Ezután tisztítsa meg alaposan a forrázó egységet és a gép belsejét (lásd „A kávégép tisztítása” részt).
A gép nem kapcsolható be a Be/Készenlét gomb megnyomásával.	A készülék nincs bekapcsolva a jobb oldalán található főkapcsolóval, vagy nincs bedugva a hálózati dugasz.	Győződjön meg arról, hogy a főkapcsoló „ON” helyzetben van, továbbá arról is, hogy a hálózati kábel be van dugva rendesen a dugaszaljzatba.
A forrázó egységet nem lehet levenni tisztításhoz.	A kávégép be van kapcsolva. A forrázó egység csak a gép kikapcsolt állapotában távolítható el.	Kapcsolja ki a készüléket, és azután vegye le forrázó egységet (lásd „A forrázó egység tisztítása” részt). <b>FONTOS:</b> A forrázó egység csak akkor vehető ki, amikor a gép kikapcsolt állapotban van. Ha bekapcsolt állapotban próbálja meg levenni a forrázó egységet, a gép súlyosan károsodhat.
A kifolyócsövekből kávé helyett víz folyik.	Túl sok darált kávé tett a gépbe.	Távolítsa el a forrázó egységet, és tisztítsa meg alaposan a gép belsejét (lásd „A kávégép tisztítása” és „A forrázó egység tisztítása” részt). Ismétlje meg a műveletet legfeljebb 2 mérőkanálnyi darált kávéval.
Darált kávé használ (szemes kávé helyett) és a gép nem főz le kávé.	Darált kávé tett a gépbe, amíg az ki volt kapcsolva.	Távolítsa el a forrázó egységet, és tisztítsa meg alaposan a gép belsejét (lásd „A kávégép tisztítása” és „A forrázó egység tisztítása” részt). Ismétlje meg a műveletet a gép bekapcsolt állapotában.



# HIBAEELHÁRÍTÁS

HIBA	OK	MEGOLDÁS
A kávé nem a kávéadagoló kifolyócsövein, hanem az oldalsó szervizajtón keresztül folyik.	A kávéadagoló furatait eltömítette a beszáradt kávé.  Valami akadályozza a szerviznyílás belsejében található elfordítható fiók mozgását.	Távolítsa el a beszáradt kávé egy tűvel (lásd „A kávégép tisztítása” részt).  Tisztítsa meg óvatosan az elfordítható fiókot, különös figyelemmel a zsanérok körüli részre, hogy azok mozgását semmi ne akadályozza.
A tej túl habos vagy nem eléggé habos.	A tejtartó fedelén található csúszka beállítása helytelen.  Ha a tej nem elég habos, lehetséges, hogy a tejtartó nincs pontosan a helyén.	A tejhab mennyiségét a fedélen lévő csúszkával tetszés szerint állíthatja az alábbi két állás között: „CAPPUCCINO” (nagyon habos tej) vagy „CAFFELATTE” (kevésbé habos tej).  Tegye a helyére megfelelően a tejtartót.

## Mire kell ügyelnie



- Miután eltávolította a csomagolást, ellenőrizze a termék hiánytalanságát és épségét. Kétség esetén ne használja a készüléket, és kérje képzett szakember segítségét.
- A telepítést képzett szakembernek kell végeznie a vonatkozó előírásoknak megfelelően.
- A csomagolóanyagok (műanyag tasakok, polisztirol stb.) nem kerülhetnek gyermekek kezébe, mert veszélyt jelentenek rájuk.
- Soha ne telepítse a készüléket olyan környezetbe, ahol a hőmérséklet 0 °C alá süllyedhet (a készülék károsodhat, ha a víz megfagy benne).
- Győződjön meg arról, hogy a villamos hálózat feszültsége megegyezik a készülék adattábláján szereplő értékkel. A készüléket csakis megfelelően földelt, legalább 10 A névleges áramú hálózati aljzatra csatlakoztassa.  
A gyártó semmiféle felelősséget nem vállal a villamos hálózat megfelelő földelésének hiányából eredő károkért.
- A csatlakoztatáshoz használt aljzatnak bármikor elérhetőnek kell lennie, hogy szükség esetén a készüléket le lehessen választani a hálózatról.
- Soha ne érjen a dugaszhoz nedves kézzel.
- Soha ne az elektromos kábelt húzza, mert ezzel kárt tehet benne.
- A készülék beépített sütő fölé telepíthető, amennyiben a sütő hátulján hűtőventilátor található (maximális teljesítmény: 3 kW).
- Ne használjon többdugaszos adaptert vagy hosszabbítót.
- A készülékhez tartozó tápkábelt a felhasználó nem cserélheti, mert ahhoz célszármok szükségesek. Ha a kábel megsérül vagy cserét igényel, a veszélyek elkerülése érdekében forduljon a hivatalos szervizközponthoz.
- Állítsa be mielőbb a tényleges vízkeménységet az útmutatások szerint.

# TELEPÍTÉSI ÚTMUTATÓ

## Beépítés

Kérjük, ellenőrizze a készülék megfelelő telepítéséhez szükséges minimális méreteket. A kávégépet tartóállványra kell elhelyezni, amelyet a falhoz kell rögzíteni.

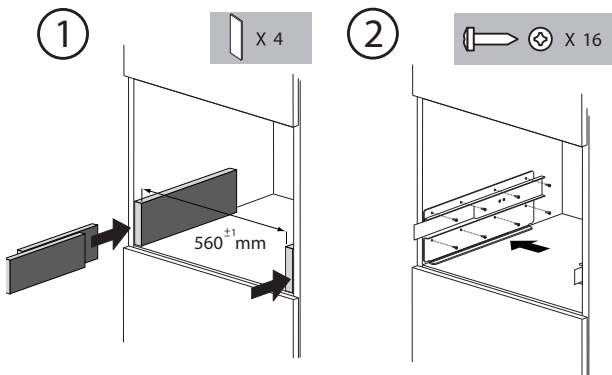
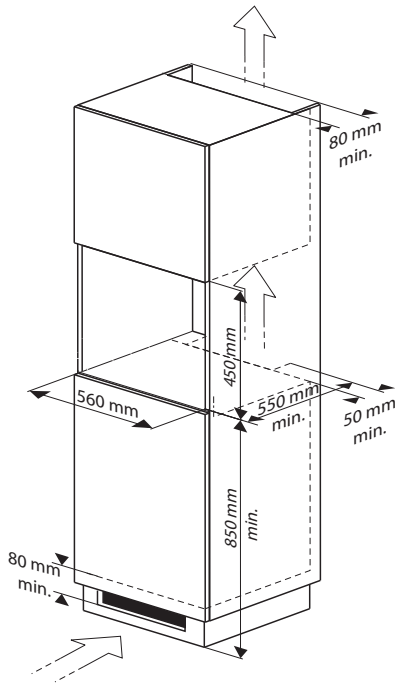

# TELEPÍTÉSI ÚTMUTATÓ

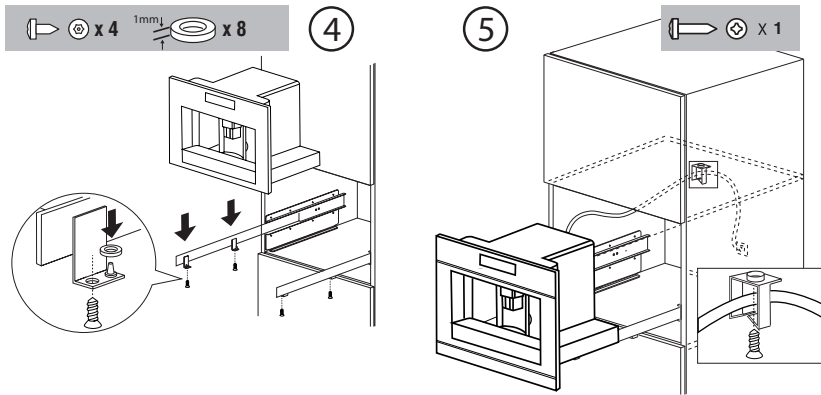

- Tegye a készüléket a sínre úgy, hogy a csapok pontosan illeszkedjenek a házba, majd rögzítse a gépet a mellékelt csavarokkal.
- A készülék magasságának beállításához használja a mellékelt távköztartó lemezeket.

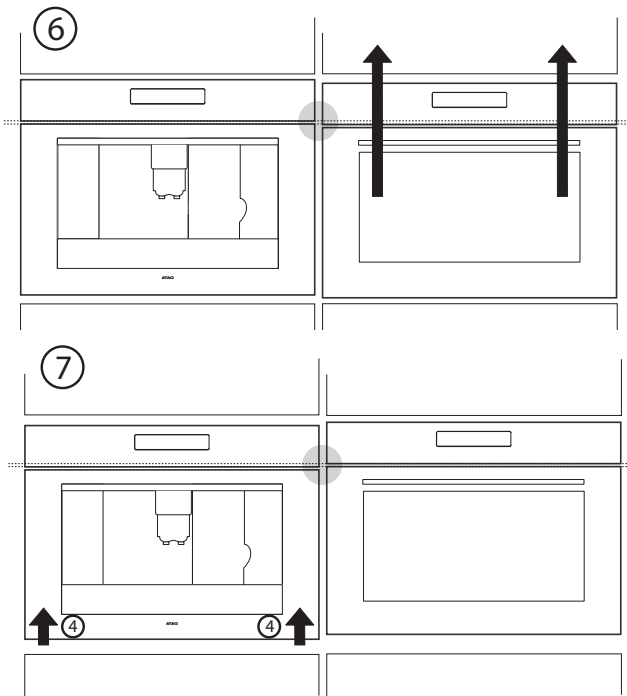

## A készülék és a csomagolás ártalmatlanítása

A készülék csomagolása újrahasznosítható és a következő anyagokból készült:

- kartonpapír
- papír
- polietilén (PE) fólia
- CFC-mentes polisztirol (PS keményhab)
- polipropilén (PP) szalag.

Ezeket az anyagokat környezetbarát módon, az országos rendelkezéseket figyelembe véve ártalmatlanítsa.



A készüléken található áthúzott szemeteszkuka-szimbólum jelzi, hogy a környezet megóvása és közegészségügyi okok miatt a készüléket a háztartási hulladékoktól különválasztva kell ártalmatlanítani. Ez azt jelenti, hogy a tönkrement készüléket a helyi önkormányzat vagy a kereskedő által üzemeltetett különleges hulladékfeldolgozó központban kell leadni.

A különválasztott feldolgozással visszanyerhetők a készülék gyártásához használt anyagok, ami jelentős nyersanyag- és energiamegtakarítást tesz lehetővé.



### **Megfelelőségi nyilatkozat**

Ezúton kijelentjük, hogy termékünk megfelel a vonatkozó európai uniós irányelveknek, előírásoknak és szabályozásoknak, valamint a hivatkozott szabványok követelményeinek.

Az EK 1275/2008 készenléti üzemmódra vonatkozó szabályozása

## Műszaki adatok

A csatlakoztatott állapotra vonatkozó teljes terhelés, valamint az üzemeltetéshez szükséges feszültség és frekvencia a készülék oldalán elhelyezett adattáblán szerepelnek.



# СОДЕРЖАНИЕ

---

<b>Введение</b>		4
<b>Описание</b>		5
<b>Панель управления</b>		6
<b>Инструкции по безопасности</b>		
	На что следует обратить внимание	7
<b>Использование</b>		
	Подготовка	11
	Эксплуатация	12
<b>Настройки</b>		
	Использование опций меню	21
<b>Эксплуатация</b>		
	Очистка	28
<b>Обслуживание</b>		29
<b>Сообщения</b>		
	Таблица возможных проблем	35
<b>Поиск и устранение неполадок</b>		35
<b>Инструкции по установке</b>		
	На что следует обратить внимание	38
	Сборка	39
<b>Приложения</b>		
	Утилизация прибора и упаковки	41
	Техническая информация	41

# ВВЕДЕНИЕ

Эта кофемашина приготовит чашечку изысканного кофе, эспрессо или капучино. Вы можете изменять настройки машины в соответствии с вашими личными предпочтениями и вкусами.

В процессе проверки изделия на заводе-изготовителе использовался кофе, поэтому наличие остатков кофе в кофемолке является вполне нормальным фактом. Несмотря на это, сам прибор гарантированно является новым.



**Перед началом использования прибора тщательно и полностью прочтите инструкции по его использованию, бережно сохраните их для получения справочной информации в будущем.**



### **Профилактическое обслуживание**

Вашей кофемашине требуется профилактическое обслуживание. Для гарантии хорошей и надежной работы кофемашины, компания Gorenje рекомендует выполнять сервисное обслуживание машины каждые 2 - 3 года (после приготовления максимум 8000 чашек).

## Используемые пиктограммы



**Важная информация**



**Опасность! Электроприбор**



**Опасность получения ожога**



**Совет**

**Части прибора, которые могут вступать в контакт с кофе или молоком, соответствуют положениям Директивы ЕС 1935/2004 относительно требований к материалам, пригодным для контакта с пищевыми продуктами.**

**Данное изделие промаркировано в соответствии с Европейской директивой 2004/108/ЕС об отходах электрического и электронного оборудования (WEEE).**



# ОПИСАНИЕ

A. Главный выключатель / Aa. Кнопка включения/режима ожидания

B. Ручки

C. Насадка

D. Резервуар для воды (съёмный)

E. Поддон под чашку

F. Поддон для сбора капель (съёмный)

G. Сервисная дверца

H. Регулируемый по высоте дозатор кофе

I. Панель управления

J. Крышка держателя для кофейных зерен

K. Крышка лотка молотого кофе

L. Блок заварки

M. Кабель электропитания

N. Емкость для молока:

N1. Крышка (съёмная)

N2. Регулятор переключения КОФЕ  
ЛАТТЕ / КАПУЧИНО (съёмный)

N3. Кнопка «ОЧИСТКА»

N4. Трубка дозатора молока (съёмная)

N5. Всасывающая трубка (съёмная)

O. Насадка для горячей воды (съёмная)

P. Мерная ложка для молотого кофе

Q. Контейнер для использованного кофе  
(можно вытаскивать)

R. Ручка регулировки помола

S. Контейнер для кофейных зерен

T. Место для мерной ложки

U. Лоток подачи молотого кофе

V. Кофеприемник

W. Место для аксессуаров (справа и слева)

X. Разъем IEC

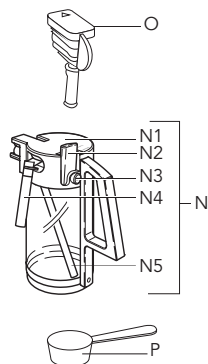
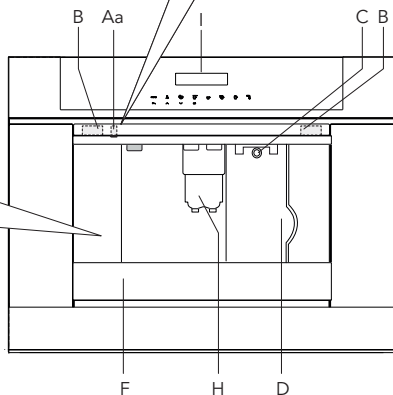
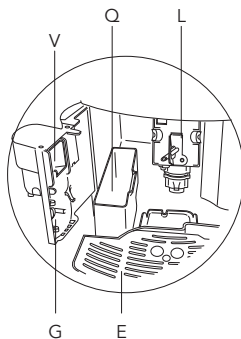
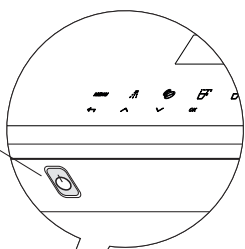
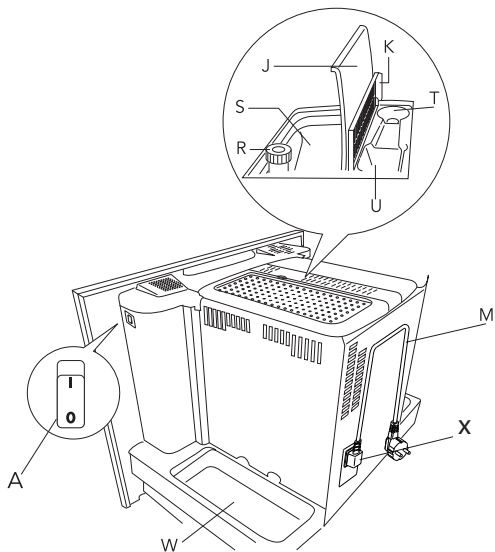

# ПАНЕЛЬ УПРАВЛЕНИЯ



1. Дисплей
2. Сенсорная кнопка «МЕНЮ» - активация и деактивация меню
3. Сенсорная кнопка «ВОЗВРАТ» - выход из выбранного режима
4. Сенсорная кнопка «ПРОМЫВКА»
5. Сенсорная кнопка «ПРОКРУТКА» - прокрутка меню и информации на дисплее
6. Сенсорная кнопка «КРЕПОСТЬ КОФЕ» - выбор крепости или помола кофе
7. Сенсорная кнопка «ПРОКРУТКА» - прокрутка меню и информации на дисплее в обратном направлении
8. Сенсорная кнопка для выбора количества кофе (эспрессо, маленькая чашка, большая чашка, кружка)
9. Сенсорная кнопка «ОК» - подтверждение выбранной функции
10. Сенсорная кнопка «ПРИГОТОВЛЕНИЕ ОДНОЙ ЧАШКИ КОФЕ»
11. Сенсорная кнопка «ПРИГОТОВЛЕНИЕ ДВУХ ЧАШЕК КОФЕ»
12. Сенсорная кнопка «ПРИГОТОВЛЕНИЕ КАПУЧИНО»
13. Сенсорная кнопка «ПОДАЧА ГОРЯЧЕЙ ВОДЫ»

## ТЕХНИЧЕСКИЕ ДАННЫЕ (В ЗАВИСИМОСТИ ОТ МОДЕЛИ)

<b>gorenje</b> <small>MADE IN ITALY Сделано в Италии ПРОИЗВЕДено в Италии</small>	Model: CMA9200UX Модель: CMA9200UX	Ser.Nr.: 00000000 Серийный номер: 00000000
	Type: CAT.MCIA Тип: CAT.MCIA	Ser.Nr.: Серийный номер:
CE	Art. N.: 465211 Арт. №: 465211	Ser.Nr.: Серийный номер:
EAC	Art.Nr.: Арт. №:	Ser.Nr.: Серийный номер:
011	220-240V ~ 50/60Hz 1350W P=1.5MPa (15 bar)	Ser.Nr.: Серийный номер:

Произведено в Италии

### Серийный номер

X XX X XXXX

X.....– Год производства (Год изготовления, последнее число из четырёх)

XX.....– Неделя в году

X .....– Исполнение продукта

XXXX....– Номер произведенного прибора в недельной партии

### На что следует обратить внимание



- **ВНИМАНИЕ:** Данное устройство и его части при использовании нагреваются. Соблюдайте осторожность и избегайте прикосновения к нагревательным элементам.
- Поверхность нагревательного элемента сохраняет остаточное тепло после использования, поэтому внешние части прибора могут оставаться горячими в течение нескольких минут.



- Данное устройство не предназначено для использования лицами (в том числе детьми) с ограниченными физическими, сенсорными или умственными способностями или с недостатком опыта и знаний, если только им не будет обеспечен надлежащий надзор и инструктаж относительно использования данного устройства со стороны лица, ответственного за их безопасность.
- **ВНИМАНИЕ!** Модели со стеклянными поверхностями: не используйте прибор, если такие поверхности повреждены.
- Необходимо присматривать за детьми, чтобы они не пользовались устройством, как игрушкой.
- Очистка и пользовательское обслуживание не должны осуществляться детьми без присмотра.
- **ВНИМАНИЕ!** Для очистки прибора не использовать щелочные чистящие средства, которые могут его повредить. Пользуйтесь мягкой тканью и при необходимости нейтральным чистящим средством.
- Категорически запрещается погружать устройство в воду.

## ИНСТРУКЦИИ ПО БЕЗОПАСНОСТИ

- Выполните тщательную очистку всех компонентов. Обратите особое внимание на части в контакте с кофе или с молоком.
- Этот прибор применяется только в домашнем хозяйстве. Он не предназначен для использования: персоналом в кухонных зонах магазинов, офисов и других рабочих мест; в жилых домах на фермах; клиентами гостиниц, мотелей и прочих жилых помещений; в гостиницах типа «постель и завтрак».
- Применение по назначению: данный прибор предназначен для приготовления напитков на основе кофе, молока и горячей воды. Любое другое применение считается ненадлежащим, и, следовательно, опасным. Изготовитель не несет ответственности за ущерб, причиненный в результате использования прибора не по назначению.
- В случае повреждения вилки или шнура питания, во избежание рисков их замена должна производиться исключительно отделом сервисного обслуживания клиентов.
- Машины со съемным шнуром. Избегайте попадания брызг воды на разъем шнура питания или на соответствующий вход сзади прибора.



### Только для Европы



- Дети от 8 лет и старше могут использовать этот прибор либо под присмотром, либо если они получили инструктаж по его безопасной эксплуатации и осознают возможную опасность. Дети от 8 лет и старше могут чистить и производить техническое обслуживание устройства только под

присмотром. Устройство и шнур должны находиться вне досягаемости детей младше 8 лет.

- Люди с ограниченными физическими, умственными или сенсорными возможностями, а также не обладающие достаточным опытом использования прибора или познаниями о нем, могут использовать устройство под присмотром либо если они получили инструктаж по его безопасной эксплуатации и осознают возможную опасность.
- Дети не должны играть с устройством.
- Если вы не используете устройство и собираетесь его почистить, обязательно выключите его из розетки.
- Поверхности, обозначенные таким символом, во время использования устройства нагреваются (символ встречается лишь на определенных моделях устройства).
- Данный прибор предназначен только для бытового использования (около 3000 чашек в год). Любое другое использование считается несоответствующим, и в таком случае гарантия не предоставляется.
- Данный прибор предназначен для приготовления кофе эспрессо и подогрева напитков. Используйте его с осторожностью, чтобы избежать ожогов от воды и пара вследствие неправильного использования.
- Этот прибор можно устанавливать поверх встроенной печи, которая оборудована задним охлаждающим вентилятором (максимальная микроволновая мощность: 3 кВт).
- Не прислоняйтесь и не опирайтесь на машину, когда она установлена вне встроенной мебели,



также не располагайте на ней тяжелые и неустойчивые предметы.



- Производитель не несет ответственности за ущерб, вызванный несоответствующим, неправильным или нецелесообразным использованием прибора.
- При использовании прибора, не прикасайтесь к его горячим поверхностям. Используйте переключатели и ручки.
- В случае сбоев в работе убедитесь, что прибор не подключен к сети электропитания. Переключите главный выключатель питания на правой стороне (за передней панелью) в положение «0». Обратитесь в наш отдел обслуживания для проведения ремонта.
- При ремонте требуйте использования только оригинальных запасных частей. Несоблюдение вышеуказанного условия может уменьшить безопасность прибора.
- Не помещайте на машине объекты, содержащие жидкости, огнеопасные вещества или вещества, вызывающие коррозию.
- Используйте специальный резервуар для хранения кофейных аксессуаров (например, кофейных зерен).
- Никогда не прикасайтесь к прибору влажными руками.
- Отключайте прибор непосредственно из штепсельной розетки.
- Никогда не дергайте за шнур питания, поскольку так вы можете повредить его.
- Для полного отключения прибора установите главный выключатель на боковой стороне прибора в положение «0» (выключено).



## Подготовка

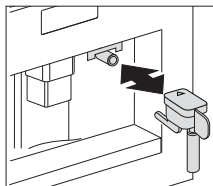
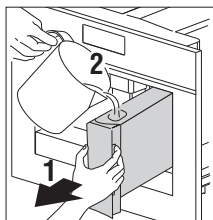
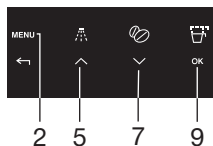
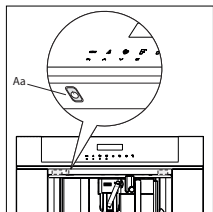

При первом включении прибора при помощи главного выключателя (см. А на стр. 5) и при каждом последующем включении в розетку прибор выполняет цикл «САМОДИАГНОСТИКА». Затем прибор выключается.

Чтобы включить его, нажмите кнопку «ВКЛ. / РЕЖИМ ОЖИДАНИЯ» (Аа, см. рис. 1), находящуюся слева под панелью управления.

- В процессе заводских испытаний изделия использовался кофе, поэтому наличие остатков кофе в кофемолке является вполне нормальным фактом.
- Как можно быстрее выполните настройку жесткости воды в соответствии с инструкциями в разделе «Настройка жесткости воды».

1. Подключите прибор к сети питания.
2. Включите прибор при помощи главного выключателя (см. А на стр. 5).
3. Запустите прибор кнопкой «ВКЛ. / РЕЖИМ ОЖИДАНИЯ» (см. Аа).
4. Выберите желаемый язык.

- Выберите желаемый язык при помощи прокрутки сенсорных кнопок (5 и 7). Когда появится сообщение «НАЖМИТЕ «ОК», ЧТОБЫ ВЫБРАТЬ «РУССКИЙ», нажмите и удерживайте сенсорную кнопку «ОК» (9). Если вы выбрали не тот язык, следуйте инструкциям в разделе «Настройка языка». Если ваш язык недоступен, выберите один из тех языков, которые отображаются на дисплее. Инструкции относятся к русской версии. Затем следуйте инструкциям на дисплее:

5. Через 5 секунд на дисплее появится «РУССКИЙ УСТАНОВЛЕН».
  - Извлеките резервуар для воды, ополосните его и наполните свежей водой, не превышая линии с отметкой MAX.
  - Поставьте его на место и надавите до упора.

6. Поставьте чашку под дозатор горячей воды (если дозатор для горячей воды не установлен, на дисплее появится надпись «УСТАНОВИТЕ ДОЗАТОР ВОДЫ»).

На приборе отображается: «ГОРЯЧАЯ ВОДА, НАЖМИТЕ «ОК». Нажмите сенсорную кнопку «ОК» (9), и через несколько секунд из дозатора выльется немного воды.

7. Далее на машине отобразится надпись «ВЫКЛЮЧЕНИЕ... ПОДОЖДИТЕ...» и произойдет отключение.

8. Извлеките прибор, потянув его за ручки. Откройте крышку и заполните контейнер для кофейных зерен, затем закройте крышку и толкните прибор внутрь. Теперь кофемашина готова для обычного использования.

**Просто заполните емкость для воды холодной водой. Никогда не используйте другие жидкости, такие как минеральная вода или молоко.**

# ИСПОЛЬЗОВАНИЕ



**Во избежание неисправностей никогда не заполняйте прибор молотым кофе, замороженными или карамелизированными кофейными зернами или чем-либо, что может повредить прибор.**



- При использовании прибора в первый раз, необходимо приготовить 4-5 чашек кофе и 4-5 порций капучино, прежде чем прибор даст удовлетворительные результаты.
- Каждый раз, когда вы включаете кофемашину при помощи главного выключателя (А), она выполняет цикл «САМОДИАГНОСТИКА», а затем гаснет. Чтобы включить ее снова, нажмите кнопку «ВКЛ. / РЕЖИМ ОЖИДАНИЯ» (Аа).

## Эксплуатация



### Приготовление кофе (с использованием кофе в зернах)

- Данный прибор предназначен для приготовления крепкого кофе. Вы также можете выбрать крепость кофе - экстра лайт, лайт, стандартный, крепкий или экстра крепкий. Имеется также возможность выбора молотого кофе.
- Для выбора требуемого вкуса несколько раз нажмите сенсорную кнопку «КРЕПОСТЬ КОФЕ» (6). Нужный вкус кофе будет отображаться на дисплее.

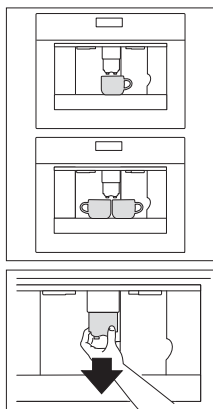

1. Поставьте 1 чашку под дозаторами для приготовления 1 чашки кофе или 2 чашки - для 2 чашек кофе.
2. Опустите дозаторы как можно ближе к чашке для приготовления кофе более густой консистенции.
3. Нажмите кнопку «ТИП КОФЕ» (8) для выбора объема кофе:
  - ЧАШКА ЭСПРЕССО
  - МАЛЕНЬКАЯ ЧАШКА
  - СРЕДНЯЯ ЧАШКА
  - БОЛЬШАЯ ЧАШКА
  - КРУЖКА
4. Если вы хотите приготовить одну чашку кофе, нажмите сенсорную кнопку «ПРИГОТОВЛЕНИЕ ОДНОЙ ЧАШКИ КОФЕ» (10), и «ПРИГОТОВЛЕНИЕ ДВУХ ЧАШЕК КОФЕ» (11), если вы хотите приготовить две чашки кофе.



- Далее прибор помелет зерна и начнет разливать кофе в чашки.
- Как только прибор выдаст требуемое количества кофе, машина автоматически остановится и выбросит отходы кофе в контейнер для использованного кофе.



- Через несколько секунд прибор готов для повторного использования.
- Чтобы выключить прибор, нажмите кнопку «ВКЛ. / РЕЖИМ ОЖИДАНИЯ» (Aa / см. стр. 5). Перед выключением кофемашина выполняет автоматический цикл промывки. Будьте осторожны, чтобы избежать ожогов.
- Если кофе подается в виде капель или не подается вообще, следует повернуть регулятор настроек уровня помола на одну позицию вперед по часовой стрелке (см. «Настройки уровня помола»). Поворачивайте регулятор по одному щелчку до тех пор, пока подача кофе не станет удовлетворительной.
- Если кофе подается слишком быстро и его пена не удовлетворяет вашему вкусу, поверните регулятор на одну позицию против часовой стрелки. Убедитесь в том, что вы не повернули ручку регулятора настройки уровня помола слишком далеко, так как в таком случае при дозировании на 2 чашки кофе может выходить в виде капель.

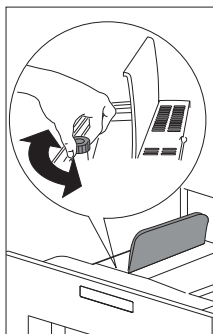

### Советы по приготовлению более горячего кофе

- Через 3 минуты после приготовления последней порции кофе, вы можете выполнить предварительный подогрев блока заварки при помощи настройки меню «ПРОМЫВКА» (см. «Промывка»).  
Дайте воде стечь в поддон для сбора протекших капель или используйте эту воду для наполнения (и последующего опорожнения) чашки, которая будет использоваться для приготовления кофе.
- Не используйте слишком тонкие чашки, поскольку они могут поглощать слишком много тепла.
- Вы можете остановить подачу кофе из дозатора повторным нажатием сенсорных кнопок «ПРИГОТОВЛЕНИЕ ОДНОЙ ЧАШКИ КОФЕ» (10) или «ПРИГОТОВЛЕНИЕ ДВУХ ЧАШЕК КОФЕ» (11), или выбрав «ЧАШКА ЭСПРЕССО» и нажав сенсорную кнопку «ТИП/КОЛИЧЕСТВО КОФЕ» (8).
- После прекращения подачи кофе (строка индикации достигла уровня 100%), вы можете увеличить количество кофе, нажав и удерживая сенсорную кнопку «ПРИГОТОВЛЕНИЕ ОДНОЙ ЧАШКИ КОФЕ» до получения желаемого количества кофе.
- Когда на дисплее отобразится сообщение «ЗАЛЕЙТЕ ВОДУ», вам следует наполнить резервуар, в противном случае прибор не сможет приготовить кофе.  
Наличие некоторого количества остатков воды в резервуаре в момент отображения данного сообщения является совершенно нормальным.

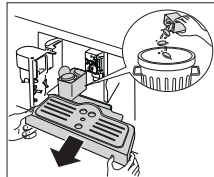
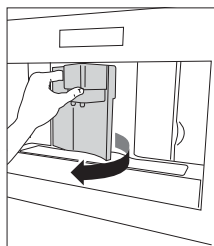

- Через каждые 14 одиночных выданных чашек кофе (или 7 двойных) прибор отображает сообщение «ОЧИСТИТЕ КОНТЕЙНЕР ДЛЯ ИСПОЛЬЗОВАННОГО КОФЕ». Это означает, что контейнер для использованного кофе полон и его следует опустошить и очистить. Прибор подсчитывает количество приготовленного кофе. Это сообщение не исчезнет и кофемашина не сможет готовить кофе до тех пор, пока контейнер для использованного кофе не будет очищен. Чтобы произвести очистку, откройте сервисную дверцу на передней части, потянув за дозатор кофе, снимите поддон для сбора капель, опустошите и очистите контейнер.

### **Важно!**

**Чтобы избежать падения поддона для сбора капель при извлечении контейнера для использованного кофе, всегда извлекайте поддон полностью. Освободите контейнер от кофейной гущи и тщательно очистите его, убедившись в том, что все остатки с его дна удалены.**

Каждый раз, когда вы вытаскиваете поддон, также необходимо произвести очистку контейнера для использованного кофе, даже если он не заполнен на весь объем. В случае невыполнения этого условия, в процессе приготовления кофе контейнер для использованного кофе может переполниться, и машина будет заблокирована.

Никогда не снимайте крышку резервуара для воды, когда прибор выполняет дозированную подачу кофе. В противном случае прибор не сможет приготовить кофе. Если возникают сбои в работе прибора, не следует сразу же обращаться в сервисный центр; сначала загляните в руководство по устранению неполадок. Если это не помогает, обратитесь в отдел сервисного обслуживания клиентов.

### **Изменение количества кофе**

На заводе прибор предварительно настроен на автоматическую подачу следующего количества кофе:

- ЧАШКА ЭСПРЕССО;
- МАЛЕНЬКАЯ ЧАШКА;
- СРЕДНЯЯ ЧАШКА;
- БОЛЬШАЯ ЧАШКА;
- КРУЖКА.

**Для изменения данного количества, выполните следующие действия:**

1. Нажмите сенсорную кнопку «МЕНЮ» (2), затем нажимайте сенсорные кнопки «ПРОКРУТКА» (5 и 7) до тех пор, пока не появится функция меню «ФУНКЦИЯ КОФЕ». Подтвердите опцию меню нажатием кнопки «ОК» (9).
2. Выберите желаемый размер чашки при помощи сенсорных кнопок прокрутки (5 и 7). Когда желаемый размер чашки отображается на дисплее, подтвердите выбор нажатием кнопки «ОК» (9).
3. Строка индикации, появляющаяся на дисплее, отображает объем наполнения чашки, с помощью которой можно уменьшить или увеличить количество наполнения. Различное количество может быть выбрано при помощи сенсорных кнопок прокрутки (5 и 7) за 10 этапов. Полная строка индикации указывает, что выбран максимальный объем наполнения чашки - 220 мл.
4. Для программирования этой настройки выберите желаемый размер чашки и подтвердите его нажатием кнопки «ОК» (9). Если вы не нажмете сенсорную кнопку «ОК» (9), через 120 секунд прибор автоматически вернется в режим приготовления кофе без сохранения изменений.

После программирования дисплей автоматически вернется к опции настройки количества наполнения в меню. Чтобы немедленно вернуться в режим приготовления кофе нажмите сенсорную кнопку «МЕНЮ» (2) дважды или подождите около 120 секунд, пока прибор автоматически не вернется в режим приготовления кофе.

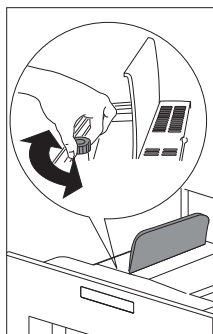

### Настройки уровня помола

Если кофе разливается слишком быстро или слишком медленно (по каплям), вы можете изменить уровень помола.

**Изменение уровня помола выполняется только во время процесса помола кофе. В противном случае кофемашина может быть повреждена.**

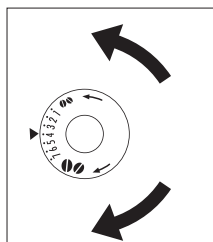

1. Для получения мелкого помола кофе, медленного процесса его приготовления и более густой консистенции, поверните регулятор против часовой стрелки.
2. Для получения кофе крупного помола и быстрого процесса его приготовления (не по каплям), поверните регулятор по часовой стрелке.

Результат регулировки станет виден после приготовления как

минимум 2 чашек кофе.

## Приготовление кофе эспрессо с использованием молотого кофе

1. Нажмите сенсорную кнопку «КРЕПОСТЬ КОФЕ» (6) и выберите функцию «МОЛОТЫЙ КОФЕ».
2. Извлеките машину, потянув ее наружу за ручки.
3. Поднимите центральную крышку, поместите одну меру молотого кофе в лоток, установите прибор на место и действуйте, как описано в разделе «Приготовление кофе с использованием кофе в зернах». Вы можете приготовить только одну порцию кофе, нажав сенсорную кнопку «ПРИГОТОВЛЕНИЕ ОДНОЙ ЧАШКИ КОФЕ» (10).
4. Чтобы вернуться к использованию кофе в зернах после использования в машине молотого кофе, необходимо отключить функцию использования молотого кофе нажатием сенсорной кнопки «КРЕПОСТЬ КОФЕ» (6).

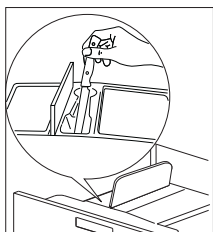
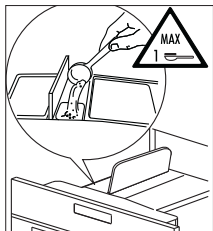
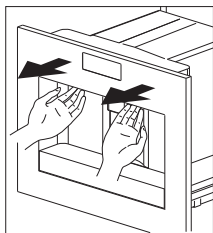

## Примечания

- Никогда не засыпайте молотый кофе в то время, когда машина выключена, чтобы избежать его распространения во внутренней части прибора.
- Никогда не используйте более 1 меры, в противном случае прибор не сможет приготовить кофе.
- Используйте только прилагаемую мерную ложку.
- В лотке можно использовать только молотый кофе для эспрессо машин.
- При использовании более чем одной меры молотого кофе или, если лоток засорился, протолкните кофе вниз при помощи ножа, затем снимите и очистите блок заварки и машину, как это описано в разделе «Чистка блока заварки».

## Приготовление горячей воды

Горячую воду можно использовать для разогрева чашек, приготовления горячих напитков, таких как чай или супы в пакетах.



**Внимание! Утечка горячей воды может привести к ожогам! Активируйте насадку для подачи горячей воды, только когда под ней расположен сосуд.**

1. Установите насадку для горячей воды.
2. Снизу под насадкой для горячей воды установите емкость.
3. Нажмите сенсорную кнопку «ГОРЯЧАЯ ВОДА» (13).  
На дисплее отобразится надпись «ГОРЯЧАЯ ВОДА, НАЖМИТЕ «ОК».
4. Нажмите сенсорную кнопку «ОК» (9).  
При подаче горячей воды на дисплее отобразится надпись

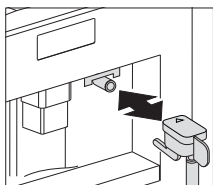

### «ГОРЯЧАЯ ВОДА».

Как только запрограммированное количество горячей воды будет подано, ее подача автоматически прекратится.

Через несколько секунд на дисплее появится надпись «ПОДОЖДИТЕ...». После этого прибор снова готов для приготовления кофе, на дисплее появятся последние выбранные настройки кофе.

### Изменение количества горячей воды

По умолчанию машина устанавливается на автоматическую подачу 150 мл горячей воды. Для изменения данного количества, выполните следующие действия:

1. Снизу под дозатором воды установите емкость.
2. Для входа в меню нажмите сенсорную кнопку «МЕНЮ» (2).
3. Нажимайте сенсорные кнопки прокрутки (5 и 7) до тех пор, пока на дисплее не отобразится «ФУНКЦИЯ: ГОРЯЧАЯ ВОДА».
4. Подтвердите выбор нажатием сенсорной кнопки «ОК» (9).
5. Выберите желаемое количество воды при помощи сенсорных кнопок прокрутки (5 и 7). Строка индикации покажет выбранное количество воды.
6. Подтвердите выбор нажатием сенсорной кнопки «ОК» (9) (или отмените операцию нажатием сенсорной кнопки «ВОЗВРАТ» (3)).
7. Для выхода из меню нажмите сенсорную кнопку «ВОЗВРАТ» (3).
8. Теперь машина перепрограммирована с новыми настройками и готова к работе.

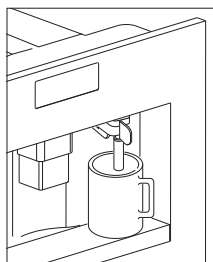

### Приготовление капучино

По умолчанию прибор настроен на автоматическое приготовление стандартного капучино.

1. Выберите вкус кофе, который вы хотите использовать для приготовления капучино, нажав сенсорную кнопку «КРЕПОСТЬ КОФЕ» (6).
2. Снимите крышку с емкости для молока.
3. Налейте в емкость примерно по 100 гр. молока на каждую чашку приготавливаемого капучино. Никогда не превышайте уровень MAX (что соответствует примерно 750 мл), отмеченный на емкости. Лучше всего использовать обезжиренное или частично обезжиренное молоко, имеющее температуру хранения в холодильнике (около 5 °C).
4. Убедитесь, что всасывающая трубка правильно установлена в резиновую прокладку. Затем установите на место крышку емкости для молока.
5. Установите регулятор взбивания молока (N2) между словами «КАПУЧИНО» («CAPPUCCINO») и «КОФЕ ЛАТТЕ» («CAFFELATTE»), выбитыми на крышке емкости для молока.
6. Количество пены можно регулировать путем перемещения регулятора в сторону надписи «КОФЕ ЛАТТЕ» для получения более плотной пены. Перемещение в сторону надписи

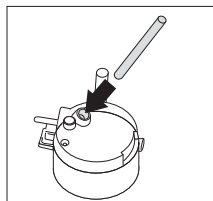
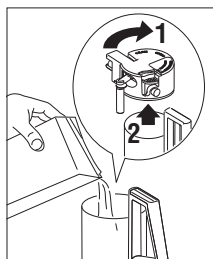

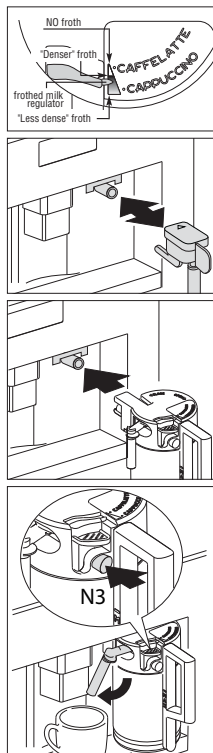

«КАПУЧИНО» обеспечит менее плотную пену.

7. Снимите дозатор горячей воды и присоедините емкость для молока к насадке.
8. Расположите дозатор подачи молока, а затем поместите достаточно большую чашку под дозаторы кофе и молока.
9. Нажмите сенсорную кнопку «ПРИГОТОВЛЕНИЕ КАПУЧИНО» (12). На дисплее появится надпись «КАПУЧИНО» и через несколько секунд, вспененное молоко начнет вытекать из дозатора подачи молока в чашку, расположенную внизу (подача прекращается автоматически).
10. Прибор готовит кофе.
11. Теперь капучино готов. Добавьте сахар по вкусу, при желании, пену можно посыпать небольшим количеством какао-порошка.

## Примечания

- При приготовлении капучино подачу взбитого молока или кофе можно прервать нажатием сенсорной кнопки «ПРИГОТОВЛЕНИЕ КАПУЧИНО» (12).
- Если во время подачи взбитого молока в емкости заканчивается молоко, извлеките емкость и добавьте в нее молоко. Затем установите его на место и нажмите сенсорную кнопку «ПРИГОТОВЛЕНИЕ КАПУЧИНО» (12), чтобы снова заказать приготовление капучино.
- Для обеспечения абсолютной чистоты и гигиены при вспенивании молока, после приготовления капучино всегда очищайте контуры в крышке емкости для молока. На дисплее мигает сообщение «НАЖМИТЕ CLEAN!»:
  - Расположите емкость под дозатором молока.
  - Чтобы запустить функцию очистки, нажмите кнопку «ОЧИСТКА» на крышке (N3) и удерживайте ее не менее 5 секунд. Прибор выведет сообщение «ОЧИСТКА» над строкой индикации. Не отпускайте кнопку «ОЧИСТКА» до тех пор, пока строка индикации полностью не укажет на завершение очистки. Когда кнопка «ОЧИСТКА» отпускается, функция прерывается. После очистки извлеките емкость для молока и поставьте ее в холодильник. Молоко не следует оставлять вне холодильника более чем на 15 минут.
- Для изменения количества кофе или взбитого молока, которое прибор автоматическую подает в чашку, действуйте, как описано в разделе «Изменение количества кофе и молока для капучино».

## **Изменение количества кофе и молока для капучино**

По умолчанию прибор устанавливается на автоматическую подачу стандартной порции капучино. Для изменения данного количества, выполните следующие действия:

### **Изменение количества молока**

1. Заполните емкость молоком до максимального уровня, указанного на ней.
2. Для входа в меню нажмите сенсорную кнопку «МЕНЮ» (2).
3. Нажимайте сенсорные кнопки прокрутки (5 и 7) до тех пор, пока на дисплее не появится надпись «ФУНКЦИЯ «КАПУЧИНО».
4. Подтвердите выбор нажатием сенсорной кнопки «ОК» (9). На дисплее появится надпись «ФУНКЦИЯ «ЛАТТЕ».
5. Нажмите сенсорную кнопку «ОК» (9) еще раз.
6. Выберите желаемое количество молока нажатием сенсорных кнопок прокрутки (5 и 7). Строка индикации покажет выбранное количество молока.
7. Подтвердите выбор нажатием сенсорной кнопки «ОК» (9) или отмените операцию нажатием сенсорной кнопки «ВОЗВРАТ» (3).
8. Для выхода из меню дважды нажмите сенсорную кнопку «ВОЗВРАТ» (3).

### **Изменение количества кофе**

1. Для входа в меню нажмите сенсорную кнопку «МЕНЮ» (2).
2. Нажимайте сенсорные кнопки прокрутки (5 и 7) до тех пор, пока на дисплее не появится надпись «ФУНКЦИЯ «КАПУЧИНО».
3. Подтвердите выбор нажатием сенсорной кнопки «ОК» (9).
4. Нажимайте сенсорные кнопки прокрутки (5 и 7) до тех пор, пока на дисплее не появится надпись «КОФЕ ДЛЯ КАПУЧИНО».
5. Нажмите сенсорную кнопку «ОК» (9) еще раз.
6. Выберите желаемое количество кофе нажатием сенсорных кнопок прокрутки (5 и 7). Строка индикации покажет выбранное количество кофе.
7. Подтвердите выбор нажатием сенсорной кнопки «ОК» (9) или отмените операцию нажатием сенсорной кнопки «ВОЗВРАТ» (3).
8. Для выхода из меню дважды нажмите сенсорную кнопку «ВОЗВРАТ» (3).

## Очистка насадок

Очищайте насадку на емкости для молока каждый раз после нагревания молока или приготовления капучино. В противном случае, остатки молока могут образовать твердый налет.

1. Поместите емкость под трубкой дозатора молока и нажимайте кнопку «ОЧИСТКА» (N3), расположенную на емкости для молока, не менее 5 секунд.

На дисплее появится надпись «ОЧИСТКА».

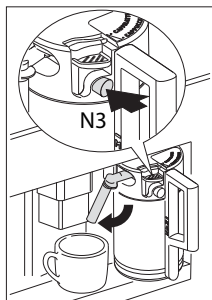

**Внимание! Существует риск получения ожогов от пара и горячей воды, выделяющихся из трубки дозатора молока.**

2. Снимите емкость для молока и прочистите насадки прибора влажной тканью.

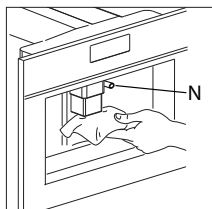

3. Пропустите горячую воду через насадку.

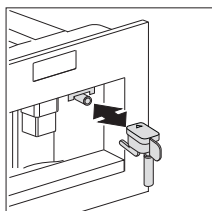

После того как вы закончили очистку, извлеките емкость для молока и поместите ее в холодильник, поскольку молоко не должно храниться вне холодильника дольше 15 минут. См. раздел «Очистка насадок и емкости для молока» для получения информации об очистке емкости для молока.



## Использование опций меню

Опции меню используются для изменения и сохранения заводских настроек прибора, запуска программ и поиска информации.

Таковыми являются:

- Язык (см. раздел «Настройка языка» на стр. 19)
- Автоматическое отключение (см. раздел «Установка времени выключения» на стр. 21)
- Установка часов
- Активация предупредительных сигналов
- Автоматический запуск
- Температура (см. раздел «Настройка температуры кофе» на стр. 21)
- Жесткость воды (см. раздел «Жесткость воды» на стр. 20)
- Функция кофе (см. раздел «Изменение количества кофе» на стр. 17)
- Функция капучино (см. раздел «Настройка функции капучино» на стр. 15)
- Горячая вода (см. раздел «Приготовление горячей воды» на стр.14)
- Удаление накипи (см. раздел «Удаление накипи» на стр. 21)
- Восстановление настроек по умолчанию (см. раздел «Сброс к заводским настройкам прибора» на стр. 24)
- Статистика (см. раздел «Статистика» на стр. 23)
- Звуковой сигнал
- Контрастность



Если вы не нажмете кнопку «ОК» после изменения настроек, через 120 секунд прибор автоматически вернется в режим приготовления кофе без сохранения изменений.

Для возврата в режим приготовления кофе нажмите сенсорную кнопку «ВОЗВРАТ» (3).

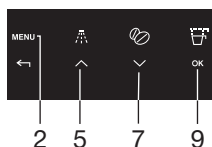

### Настройка языка

Вы можете выбрать один из нескольких языков.

Различные языки могут быть выбраны следующим образом:

1. Нажмите сенсорную кнопку «МЕНЮ», затем нажимайте сенсорные кнопки прокрутки (5 и 7) до тех пор, пока не появится опция меню «ВЫБЕРИТЕ ЯЗЫК». Подтвердите опцию меню нажатием кнопки «ОК» (9).
2. На дисплее появится список языков. Нажимайте сенсорные кнопки прокрутки (5 и 7) до тех пор, пока на дисплее не появится желаемый язык. Когда на дисплее отобразится название желаемого языка, подтвердите выбор нажатием кнопки «ОК» (9).

## Жесткость воды

Сообщение «ОЧИСТИТЕ НАКИПЬ» отображается после того, как прибор проработает в течение периода времени, установленного заводской настройкой, рассчитанного на основании максимального количества накипи, которое может содержаться в используемой воде. При необходимости удаление накипи может производиться реже, а период работы может быть продлен, путем программирования прибора на основании фактической жесткости используемой воды. Выполните следующие действия:

1. Извлеките полоску «Общий тест на жесткость» (расположенную в начале вашей инструкции).

На несколько секунд полностью окупите ее воду. Извлеките ее из воды и подождите 30 секунд до тех пор, пока не изменится ее цвет и не образуется определенное количество красных точек. Например, если имеются 3 красные точки на тестовой полоске, необходимо установить для уровня жесткости воды значение 3.



Если у вас больше нет полосок для измерения жесткости воды, вы сможете найти данные в нижеприведенной таблице.

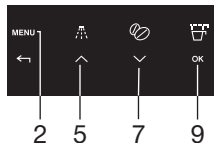

2. Нажмите сенсорную кнопку «МЕНЮ» (2), затем нажимайте сенсорные кнопки прокрутки (5 и 7) до тех пор, пока не появится опция меню «ЖЕСТКОСТЬ ВОДЫ». Подтвердите опцию меню нажатием кнопки «ОК» (9).
3. На дисплей будет выведена текущая настройка. Нажимайте сенсорные кнопки прокрутки (5 и 7) до тех пор, пока на дисплее не появится желаемый уровень жесткости. Подтвердите выбор нажатием сенсорной кнопки «ОК». Теперь прибор запрограммирован на предупреждение о необходимости удаления накипи, основываясь на фактическом уровне жесткости воды.



Информацию о жесткости воды на территории вашего проживания можно получить у местной службы водоснабжения. Приведенная ниже таблица показывает требуемые настройки жесткости воды для вашей машины.

Немецкий градус жесткости воды	Французский градус жесткости воды	Жесткость воды машины
0 - 6 dH	0 - 11 fH	1
7 - 13 dH	12 - 17 fH	2
14 - 20 dH	18 - 36 fH	3
> 21 dH	> 37 fH	4

## Настройка температуры кофе

# НАСТРОЙКИ

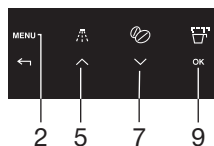

Вы можете выбрать один из трех уровней температур. Уровни температуры кофе, определяются следующим образом:

- НИЗКАЯ ТЕМПЕРАТУРА
- СРЕДНЯЯ ТЕМПЕРАТУРА
- ВЫСОКАЯ ТЕМПЕРАТУРА

Заводская настройка выполнена на ВЫСОКУЮ ТЕМПЕРАТУРУ. Вы можете изменить ее следующим образом:

1. Нажмите сенсорную кнопку «МЕНЮ» (2), затем нажимайте сенсорные кнопки прокрутки (5 и 7) до тех пор, пока не появится опция меню «ТЕМПЕРАТУРА». Подтвердите опцию меню нажатием кнопки «ОК» (9).
2. На дисплей будет выведена текущая настройка. Выберите другую температуру при помощи сенсорных кнопок прокрутки (5 и 7). Когда желаемая температура отображается на дисплее, подтвердите выбор нажатием сенсорной кнопки «ОК» (9).

## Установка времени отключения

По умолчанию прибор установлен на автоматическое отключение через 30 минут после последнего приготовления кофе. Чтобы изменить этот интервал (не более 120 мин), выполните следующие действия:

- ВРЕМЯ АВТОМАТИЧЕСКОГО ОТКЛЮЧЕНИЯ 30 МИНУТ
- ВРЕМЯ АВТОМАТИЧЕСКОГО ОТКЛЮЧЕНИЯ 1 ЧАС
- ВРЕМЯ АВТОМАТИЧЕСКОГО ОТКЛЮЧЕНИЯ 2 ЧАСА

Вы можете изменить эти настройки следующим образом:

1. Нажмите сенсорную кнопку «МЕНЮ» (2), затем нажимайте сенсорные кнопки прокрутки (5 и 7) до тех пор, пока не появится опция меню «ВРЕМЯ АВТОМАТИЧЕСКОГО ОТКЛЮЧЕНИЯ». Подтвердите опцию меню нажатием кнопки «ОК» (9).
2. Выберите другое время автоматического отключения при помощи сенсорных кнопок прокрутки (5 и 7). Когда желаемое время автоматического отключения отображается на дисплее, подтвердите выбор нажатием сенсорной кнопки «ОК» (9).

## Удаление накипи

Когда на дисплее отображается надпись «ОЧИСТИТЕ НАКИПЬ», прибор следует очистить от накипи.

1. Установите насадку для горячей воды.
2. Нажмите сенсорную кнопку «МЕНЮ» (2), затем нажимайте сенсорные кнопки прокрутки (5 и 7) до тех пор, пока не появится опция меню «ФУНКЦИЯ ОЧИСТКИ НАКИПИ». Подтвердите опцию меню нажатием кнопки «ОК» (9).
3. На дисплее высветится надпись «ПОДТВЕРДИТЕ». Подтвердите выбор нажатием кнопки «ОК» (9). Запустится программа удаления накипи.

В верхней строке дисплея будут чередоваться надписи «ДОБАВЬТЕ СРЕДСТВО ОТ НАКИПИ» и «ПОДТВЕРДИТЕ».

4. Опустошите емкость для воды, налейте в нее вещество для

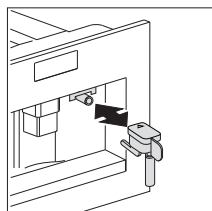

удаления накипи с соблюдением инструкций, приведенных на упаковке, а затем добавьте воды. Жидкость для удаления накипи для выполнения последующих операций по удалению накипи можно приобрести в авторизованных центрах технического обслуживания.

**Убедитесь, что брызги средства от накипи не вступают в контакт с поверхностями материалов, чувствительных к воздействию кислот, таких как мрамор, известняк и керамика.**

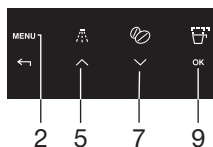
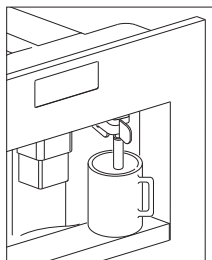

5. Подставьте емкость вместимостью не менее 2 литров под насадку для подачи горячей воды.
6. Нажмите сенсорную кнопку «ОК» (9). На дисплее появится надпись «ОЧИСТКА ОТ НАКИПИ». Средства для удаления накипи будет вытекать из насадки для подачи горячей воды. Программа удаления накипи автоматически выполняет серию промывок, чередуемых перерывами для удаления известковых отложений с внутренней поверхности кофемашины. Примерно через 30 минут емкость для воды станет пустой, в верхней строке дисплея будут чередоваться надписи «ОЧИСТКА ЗАВЕРШЕНА» и «ПОДТВЕРДИТЕ».
7. Нажмите сенсорную кнопку «ОК» (9). На дисплее высветится надпись «ПРОМЫВКА, ЗАЛЕЙТЕ ВОДУ». Теперь прибор готов для промывки чистой водой.
8. Опустошите контейнер, расположенный под насадкой для горячей воды, и поместите его снова под насадку для подачи горячей воды.
9. Извлеките резервуар для воды и заполните его чистой водой.
10. Поставьте резервуар для воды на место. На дисплее высветится: «ПОДТВЕРДИТЕ».
11. Нажмите сенсорную кнопку «ОК» (9). Процесс промывки производится чистой водой, промывочная вода вытекает из насадки для горячей воды. Через несколько минут резервуар для воды будет опустошен и на дисплее появится сообщение «ПОДТВЕРДИТЕ».
12. Нажмите сенсорную клавишу «ОК» (9). На дисплее отображается «RINSING COMPLETE CONFIRM (ЗАВЕРШЕНИЕ ПРОМЫВКИ ПОДТВЕРЖДЕНО)».
13. Нажмите сенсорную кнопку «ОК» (9). На дисплее появятся надписи «ОЧИСТКА ЗАВЕРШЕНА» и затем «ЗАЛЕЙТЕ ВОДУ».
14. Извлеките резервуар для воды, заполните его чистой водой и

поставьте на место.

Теперь прибор готов к повторному использованию и вернется к последнему выбранному режиму приготовления кофе.

Если цикл удаления накипи прерывается до его завершения, прибор будет продолжать выводить сообщение об удалении накипи, и программу следует запустить снова с самого начала.



## **Несоблюдение требования по удалению накипи на приборе приводит к утрате гарантии.**

### **Промывка**

По истечении 2-3 минут с момента последнего приготовления кофе, вам следует промыть систему подогрева блока заварки. Выберите функции промывки из соответствующего меню. Дайте воде стечь в поддон для сбора капель. Вы можете использовать эту воду для разогрева чашки, которую вы используете для кофе. В этом случае просто налейте горячую воду в чашку (а затем слейте ее).



1. Нажмите сенсорную кнопку «ПРОМЫВКА» (4).
2. Прибор выполнит автоматический цикл промывки (немного горячей воды вытечет из дозатора и стечет вниз в поддон для сбора капель).

### **Статистика**

Вы можете просмотреть следующую информацию:

- общее количество кофе, приготовленное прибором на этот момент;
- количество выполненных операций по удалению накипи;
- количество приготовленных порций капучино;
- количество литров воды;

2 чашки кофе, выданные одновременно, учитываются как 2 чашки.

Чтобы найти значения, выполните следующие действия:

1. Нажмите сенсорную кнопку «МЕНЮ» (2), затем нажимайте сенсорные кнопки прокрутки (5 и 7) до тех пор, пока не появится опция меню «СТАТИСТИКА». Подтвердите опцию меню нажатием кнопки «ОК» (9).
2. На дисплее появится количество приготовленных чашек до данного момента, например, «КОЛИЧЕСТВО ЧАШЕК КОФЕ 135».
3. Чтобы увидеть количество выполненных операций по удалению накипи, несколько раз нажмите сенсорную кнопку прокрутки (7), например, «КОЛИЧЕСТВО ПРОГРАММ УДАЛЕНИЯ НАКИПИ 5», «КОЛИЧЕСТВО ЧАШЕК С ВОДОЙ», затем количество приготовленных порций капучино и т.д., например, «КОЛИЧЕСТВО КАПУЧИНО 135».

### **Сброс к заводским настройкам прибора**

Эта функция сбрасывает ранее измененные значения к значениям

заводских настроек.

Изменения вносятся в следующие настройки и сохраненные данные:

- Количество кофе, воды и капучино;
- жесткость воды;
- Температура кофе;
- Время отключения;
- Время включения;
- Контраст.

Заводские значения, действующие по умолчанию, можно изменить следующим образом:

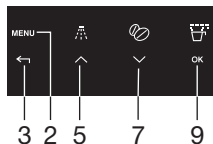

1. Нажмите сенсорную кнопку «МЕНЮ» (2), затем нажимайте сенсорные кнопки прокрутки (5 и 7) до тех пор, пока не появится опция меню «СБРОС НАСТРОЕК». Подтвердите опцию меню нажатием кнопки «ОК» (9).
2. На дисплее появится надпись «ПОДТВЕРДИТЕ».
3. Подтвердите опцию меню нажатием сенсорной кнопки «ОК» (9).

## Установка часов

1. Для входа в меню нажмите сенсорную кнопку «МЕНЮ» (2), затем нажимайте сенсорные кнопки прокрутки (5 и 7) до тех пор, пока не появится опция меню «УСТАНОВКА ЧАСОВ».
2. Нажмите сенсорную кнопку «ОК» (9).
3. Используйте значки (B7) и (B8), чтобы установить час, затем нажмите «ОК» (B9) для подтверждения.
4. Используйте сенсорные кнопки прокрутки (5 и 7), чтобы установить минуты, затем нажмите сенсорную кнопку «ОК» (9) для подтверждения.
5. Для выхода из меню нажмите сенсорную кнопку «ВОЗВРАТ» (3).

## Установка времени автоматического включения

Эта функция позволяет установить время, когда кофемашина включится автоматически.

1. Убедитесь, что часы на приборе установлены.
2. Для входа в меню нажмите сенсорную кнопку «МЕНЮ» (2), затем нажимайте сенсорные кнопки прокрутки (5 и 7) до тех пор, пока не появится опция меню «ВРЕМЯ НАЧАЛА».
3. Нажмите сенсорную кнопку «ОК» (9).
4. Используйте сенсорные кнопки прокрутки (5 и 7), чтобы установить время автоматического включения, затем нажмите сенсорную кнопку «ОК» (9) для подтверждения.
5. Используйте сенсорные кнопки прокрутки (5 и 7), чтобы установить минуты, затем нажмите сенсорную кнопку «ОК» (9) для подтверждения.

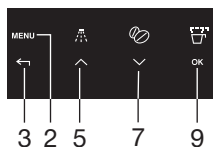

## Автоматическое включение

1. Нажимайте сенсорные кнопки прокрутки (5 и 7) до тех пор, пока на дисплее не появится надпись «АВТОМАТИЧЕСКИЙ СТАРТ».
2. Подтвердите выбор нажатием сенсорной кнопки «ОК» (9). На дисплее появится символ часов.
3. Для выхода из меню нажмите сенсорную кнопку «ВОЗВРАТ» (3).
4. Чтобы отключить функцию автоматического запуска, нажмите сенсорную кнопку «МЕНЮ» (2), затем нажмите сенсорные кнопки прокрутки (5 и 7), пока на дисплее не появится сообщение «АВТОМАТИЧЕСКИЙ СТАРТ». Нажмите сенсорную кнопку «ОК» (9). На дисплее появится надпись «ПОДТВЕРДИТЕ». Для отключения функции нажмите сенсорную кнопку «ВОЗВРАТ» (3) и символ часов пропадет.

## Звуковой сигнал

Активирует или отключает звуковой сигнал, подаваемый машиной каждый раз при нажатии на значок или установке/удалении аксессуаров.

**ПРИМЕЧАНИЕ.** Звуковой сигнал активен по умолчанию.

1. Для входа в меню нажмите сенсорную кнопку «МЕНЮ» (2), затем нажимайте сенсорные кнопки прокрутки (5 и 7) до тех пор, пока не появится опция меню «ЗВУКОВОЙ СИГНАЛ».
2. Нажмите сенсорную кнопку «ОК» (9). Появится надпись «ЗВУКОВОЙ СИГНАЛ, ПОДТВЕРДИТЕ».
3. Для отключения функции нажмите сенсорную кнопку «ВОЗВРАТ» (3) или сенсорную кнопку «ОК» (9) для включения сигнала.
4. Для выхода из меню нажмите сенсорную кнопку «ВОЗВРАТ» (3).

## Настройка контрастности

Для увеличения или уменьшения контрастности дисплея, выполните следующие действия:

1. Для входа в меню нажмите сенсорную кнопку «МЕНЮ» (2), затем нажимайте сенсорные кнопки прокрутки (5 и 7) до тех пор, пока не появится надпись «КОНТРАСТ».
2. Нажмите сенсорную кнопку «ОК» (9).
3. Нажимайте сенсорные кнопки прокрутки (5 и 7) до тех пор, пока не установите желаемый уровень контрастности дисплея. Строка индикации покажет выбранный уровень контрастности.
4. Подтвердите выбор нажатием сенсорной кнопки «ОК» (9).
5. Нажмите сенсорную кнопку «ВОЗВРАТ» (3) один раз для ввода функции и два раза для выхода из меню.

## Очистка



Перед выполнением любой операции по уходу машину следует выключить путем нажатия на главный выключатель (А) и отключить от электросети. Никогда не погружайте кофемашину в воду.

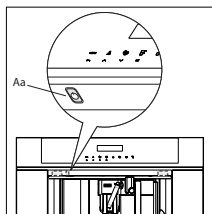

### Очистка кофемашины

Для очистки кофемашины не используйте растворители или абразивные моющие средства.

Достаточно использования мягкой влажной ткани. Никогда не мойте компоненты кофемашины в посудомоечной машине.

Необходимо выполнять регулярную очистку следующих частей машины:

- контейнера для использованного кофе (Q);
- поддона для сбора капель (F);
- резервуара для воды (D);
- дозаторов кофе (H);
- лотка для молотого кофе (U);
- внутренней части машины, путем доступа через сервисную дверцу (G);
- блока заварки (L).

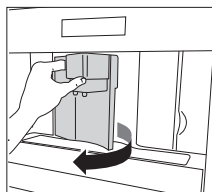

### Очистка контейнера для использованного кофе (Q)

Когда отображается надпись «ОЧИСТИТЕ КОНТЕЙНЕР ДЛЯ ИСПОЛЬЗОВАННОГО КОФЕ», следует опустошить и очистить контейнер для использованного кофе. Для очистки:

- Откройте сервисную дверцу, расположенную на передней части прибора, извлеките поддон для сбора капель и вымойте его.
- Тщательно очистите контейнер для использованного кофе.

**Важно!** При извлечении поддона для сбора капель всегда следует опустошать контейнер для использованного кофе.

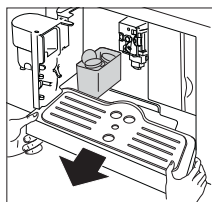

### Очистка поддона для сбора капель (F)

**Важная информация!** Если поднос для сбора капель не опустошен, вода может перелиться через край.

Это может повредить машину. В поддоне для сбора капель установлен индикатор уровня (красного цвета), показывающий уровень заполнения. Поддон для сбора капель следует опустошать и очищать до возвышения индикатора над поддоном под чашку.

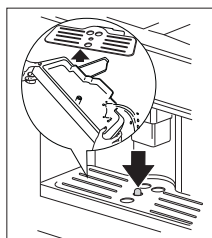



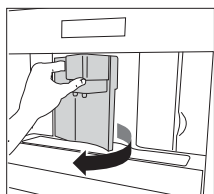

## Для извлечения поддона для сбора капель (F):

1. Откройте сервисную дверцу.
2. Извлеките поддон для сбора капель и контейнер для использованного кофе.
3. Очистите поддон для сбора капель и контейнер для использованного кофе.
4. Поставьте на место поддон для сбора капель и контейнер для использованного кофе.
5. Закройте сервисную дверцу.

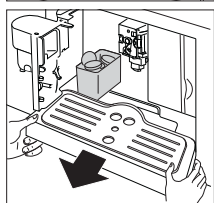

## Очистка резервуара для воды (D)

1. Регулярно очищайте резервуар для воды (примерно один раз в месяц) при помощи влажной ткани и небольшого количества средства для мытья посуды.
2. Удалите все следы, оставшиеся от средства для мытья посуды.

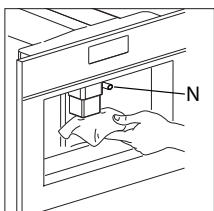

## Очистка дозаторов

1. Периодически очищайте насадки, используя губку.
2. Регулярно проверяйте, чтобы отверстия в дозаторе кофе не были засорены.

При необходимости удалите отложения кофе при помощи зубочистки.

## Наличие остатков молока на насадке (N) и в емкости может поставить под угрозу исправную работу прибора.

Поэтому каждый раз при использовании кофемашины их следует удалять, очищая насадку при помощи губки.

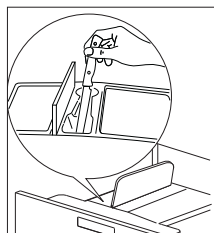
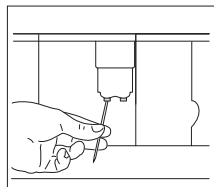

## Очистка лотка для молотого кофе

- Регулярно проверяйте (примерно один раз в месяц), не засорился ли лоток для молотого кофе.

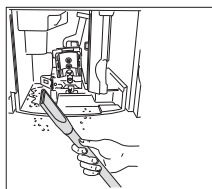

## Очистка внутренней части кофемашины

- Регулярно проверяйте (примерно один раз в месяц), не загрязнилась ли внутренняя часть прибора. При необходимости удалите отложения кофе при помощи губки.
- Удалите остатки при помощи пылесоса.

## Очистка блока заварки

Во избежание образований наслоений кофе, которые могут привести к неисправности прибора, блок заварки необходимо регулярно очищать.

**Блок заварки можно извлекать только тогда, когда прибор выключен, путем нажатия на кнопку «ВКЛ. / РЕЖИМ ОЖИДАНИЯ» (Aa). В противном случае кофемашина может оказаться серьезно повреждена.**

Выполните следующие действия:

1. Выключите прибор, нажав кнопку «ВКЛ. / РЕЖИМ ОЖИДАНИЯ» (Aa); **(не выключайте главный выключатель и не выключайте прибор из розетки)**, подождите, пока не погаснет дисплей.
2. Откройте сервисную дверцу.
3. Извлеките поддон для сбора капель и контейнер для использованного кофе.
4. Нажмите две красные кнопки, расположенные во внутренней части, и одновременно вытолкните блок заварки наружу.

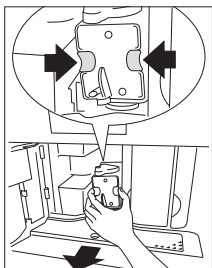

**Промойте блок заварки проточной водой без использования моющих средств. Никогда не мойте блок заварки в посудомоечной машине.**

**Для очистки блока заварки никогда не используйте жидкость для мытья посуды. Это может удалить смазку с внутренней поверхности цилиндра.**

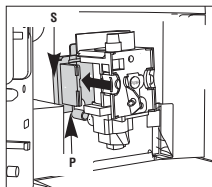

5. Замочите блок заварки в воде примерно на 5 минут, затем ополосните его.
6. После очистки вставьте блок заварки (L) на свое место, проталкивая его до внутреннего фиксирующего упора (S) и контактной шпильки (P), расположенных в нижней части прибора, затем сильно нажмите надпись «ТОЛКНУТЬ» («PUSH»), пока он не защелкнется на своем месте.

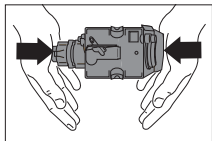

**ПРИМЕЧАНИЕ! Если блок заварки вставляется с затруднением, сначала необходимо установить его в правильное положение, с усилием надавливая на него снизу и сверху.**

7. После установки убедитесь в том, что две красные кнопки отщелкнулись в обратную позицию, в противном случае

## ОБСЛУЖИВАНИЕ

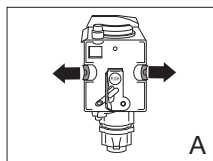

A

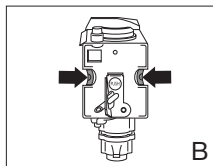

B

сервисная дверца не сможет закрыться.

- Две красные кнопки отщелкнулись правильно в обратную позицию (A).
  - Две красные кнопки не отщелкнулись правильно в обратную позицию (B).
8. Поставьте на место поддон для сбора капель и контейнер для использованного кофе.
  9. Закройте сервисную дверцу.

### Примечания

- Если блок заварки поставлен на свое место неправильно, сервисная дверца не закроется.
- Если вставить блок заварки затруднительно, его следует отрегулировать на нужную высоту (перед установкой), крепко сдавив блок заварки снизу и сверху.
- Если установка блока заварки по-прежнему затруднена:
  - Оставьте его вне прибора, поместите на поддон для сбора капель, закройте сервисную дверцу, выключите и включите главный выключатель на обратной стороне прибора.
  - Подождите, пока не погаснут все светящиеся огни, затем откройте дверцу, снимите поддон и поместите блок заварки на его место.
  - Установите на место поддон для сбора капель вместе с контейнером для молотого кофе.
  - Закройте сервисную дверцу.

### Очистка емкости для молока (N)

Когда готовите молоко, всегда очищайте трубки, расположенные внутри емкости для молока. Если в емкости еще остается молоко, не оставляйте ее вне холодильника дольше, нежели это необходимо. Производите очистку емкости каждый раз при приготовлении молока, как это описано в разделе «Приготовление капучино».

**Все детали можно мыть в посудомоечной машине, размещая их в верхней корзине посудомоечной машины.**

1. Поверните крышку емкости для молока по часовой стрелке, затем извлеките ее.
2. Снимите дозатор молока (S) и всасывающую трубку (M).
3. Снимите регулятор взбивания молока (F), выталкивая его наружу.

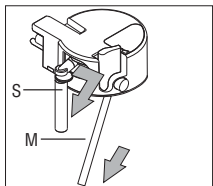
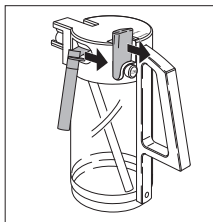

## ОБСЛУЖИВАНИЕ

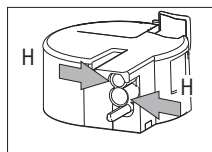
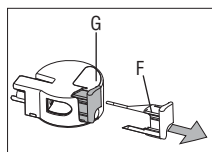

4. Тщательно промойте все детали горячей водой и мягким средством для мытья посуды. Убедитесь в том, что отсутствуют любые остатки молока внутри отверстий (H) и паза (G) на узком конце регулятора взбивания молока (F).
5. Проверьте, чтобы всасывающая трубка и дозатор не были забиты молоком.
6. Установите на место регулятор взбивания молока, дозатор молока и всасывающую трубку.
7. Затем установите емкость для молока на место.

### Очистка насадок

Очищайте насадки на емкости для молока каждый раз после нагревания молока или приготовления капучино. В противном случае, остатки молока могут образовать твердый налет.

- Поместите емкость под трубку дозатора молока и нажимайте кнопку «ОЧИСТКА» (N3), расположенную на емкости для молока, не менее 5 секунд.

На дисплее появится надпись «ОЧИСТКА».

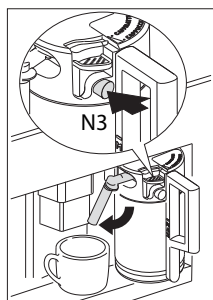

**Внимание! Существует риск получения ожогов от пара и горячей воды, выделяющихся из трубки дозатора молока.**



## СООБЩЕНИЯ

СООБЩЕНИЕ	ЗНАЧЕНИЕ	ЧТО ДЕЛАТЬ
ЗАЛЕЙТЕ ВОДУ	<p>Резервуар для воды пуст или неправильно установлен.</p> <p>Резервуар для воды загрязнен или имеются наросты известковых отложений внутри него.</p>	<p>Заполните резервуар для воды и вставьте его в соответствии с инструкциями.</p> <p>Промойте или удалите накипь из резервуара для воды.</p>
СЛИШКОМ МЕЛКИЙ ПОМОЛ. ОТРЕГУЛИРУЙТЕ СТЕПЕНЬ ПОМОЛА И НАЖМИТЕ «ОК»	<p>Кофе подается слишком медленно.</p> <p>Кофемашина не может приготовить кофе.</p>	<p>Поверните регулятор настроек уровня помола на одну позицию вперед по часовой стрелке (см. раздел «Настройка уровня помола»).</p> <p>Под насадкой для горячей воды установите емкость и нажмите сенсорную кнопку «ГОРЯЧАЯ ВОДА» (13).</p>
ОЧИСТИТЕ КОНТЕЙНЕР ДЛЯ ИСПОЛЬЗОВАННОГО КОФЕ	Контейнер для использованного кофе полон.	Очистите, промойте и установите на место контейнер для использованного кофе.
ВСТАВЬТЕ КОНТЕЙНЕР ДЛЯ ИСПОЛЬЗОВАННОГО КОФЕ	После очистки контейнер для использованного кофе не был установлен.	Откройте сервисную дверцу и установите контейнер для использованного кофе.
ДОБАВЬТЕ МОЛОТЫЙ КОФЕ	После выбора функции молотого кофе в лотке подачи молотого кофе отсутствует кофе.	Добавьте молотый кофе, как это описано в разделе «Приготовление кофе эспрессо с использованием молотого кофе».

## СООБЩЕНИЯ

СООБЩЕНИЕ	ЗНАЧЕНИЕ	ЧТО ДЕЛАТЬ
ЗАПОЛНИТЕ КОНТЕЙНЕР ДЛЯ ЗЕРЕН	Отсутствуют кофейные зерна в контейнере для кофейных зерен.  Если механизм мельницы начинает работать очень шумно, это может означать, что его заблокировал небольшой камешек, находящийся среди кофейных зерен.	Заполните контейнер для кофейных зерен.  Проконсультируйтесь с отделом сервисного обслуживания клиентов.
ОЧИСТИТЕ НАКИПЬ	Означает, что кофемашина покрыта накипью.	Программа удаления накипи должна быть выполнена как можно быстрее (см. раздел «Удаление накипи»).
ЗАКРОЙТЕ ДВЕРЦУ	Сервисная дверца открыта.	Закройте сервисную дверцу. Если сервисная дверца не закрывается, проверьте, правильно ли установлен блок заварки (см. раздел «Очистка блока заварки»).
УСТАНОВИТЕ БЛОК ЗАВАРКИ	Возможно, кто-либо забыл установить на место блок заварки в кофемашину после его очистки.	Установите блок заварки, (см. раздел «Очистка блока заварки»).
ТРЕВОГА!	Внутренняя часть кофемашины значительно загрязнена.	Тщательно очистите внутреннюю часть кофемашины (см. раздел «Очистка кофемашины»). Если после выполнения очистки кофемашина снова отображает это сообщение, пожалуйста, проконсультируйтесь с отделом сервисного обслуживания клиентов.

## ПОИСК И УСТРАНЕНИЕ НЕПОЛАДКОВ

### Таблица возможных проблем

Неправильная работа устройства не всегда означает его неисправность. Если кофемашина не работает и появляется сообщение, для получения информации по решению проблемы обратитесь к главе 7. Если сообщение не отображается, сначала попробуйте найти решение, проверяя пункты, упомянутые в таблице, приведенной ниже, или обратитесь в сервисный отдел (для получения более подробной информации см. гарантийный сертификат).

ПРОБЛЕМА	ПРИЧИНА	РЕШЕНИЕ
Кофе холодный.	Отсутствует предварительный подогрев чашек.  Блок заварки слишком холодный.	Предварительно подогрейте чашки, ополоснув их теплой водой (см. раздел «Советы по приготовлению более горячего кофе»)  Перед приготовлением кофе подогрейте блок заварки с применением программы промывки (см. раздел «Промывка»).
Кофе не имеет достаточно пенки.	Кофе слишком крупно помолот.  Неподходящий сорт кофе.	Поверните регулятор настроек уровня помола на одну позицию против часовой стрелки (см. раздел «Настройка уровня помола»)  Используйте сорт кофе, предназначенный для автоматических кофемашин.
Кофе подается слишком медленно.	Кофе слишком мелко помолот.	Поверните регулятор настроек уровня помола на одну позицию вперед по часовой стрелке (см. раздел «Настройка уровня помола»).

## ПОИСК И УСТРАНЕНИЕ НЕПОЛАДОК

ПРОБЛЕМА	ПРИЧИНА	РЕШЕНИЕ
Кофе подается слишком быстро.	Кофе слишком крупно помолот.	Поверните регулятор настроек уровня помола на одну позицию против часовой стрелки (см. раздел «Настройка уровня помола»).
Кофе вытекает только из одного дозатора.	Засорены отверстия дозаторов.	Удалите остатки сухого кофе при помощи иглы (см. раздел «Очистка кофемашины»).
Когда регулятор «КРЕПОСТЬ КОФЕ/МОЛОТЫЙ КОФЕ» повернут до упора влево или вправо, вместо кофе из машины вытекает вода.	Возможно, произошло застревание кофе в лотке подачи кофе.	Удалите молотый кофе при помощи ножа. Затем очистите блок заварки и внутреннюю часть кофемашины (см. раздел «Очистка блока заварки»).
При нажатии кнопки «ВКЛ. / РЕЖИМ ОЖИДАНИЯ» машина не включается.	Главный выключатель на правой стороне прибора не включен или сетевая вилка не вставлена в розетку.	Убедитесь, что главный выключатель находится в положении «ВКЛЮЧЕНО» и что кабель питания правильно подключен к розетке.
Блок заварки не извлекается для выполнения очистки.	Кофемашина включена. Блок заварки извлекается только при выключенной машине.	Выключите прибор и извлеките блок заварки (см. раздел «Очистка блока заварки»).
		<b>ВАЖНАЯ ИНФОРМАЦИЯ!</b> Блок заварки может быть извлечен только при выключенном приборе. Если вы попытаетесь извлечь блок заварки когда машина включена, это может быть серьезно повредить ее.
Вместо кофе из дозатора вытекает вода.	Засыпано слишком много молотого кофе.	Извлеките блок заварки и тщательно очистите внутреннюю часть кофемашины (см. разделы «Очистка кофемашины» и «Очистка блока заварки»). Повторите этот процесс, используя максимум 2 мерные ложки молотого кофе.



## ПОИСК И УСТРАНЕНИЕ НЕПОЛАДOK

ПРОБЛЕМА	ПРИЧИНА	РЕШЕНИЕ
Используется молотый кофе (вместо кофе в зернах), машина не готовит кофе.	Молотый кофе был засыпан, когда машина была выключена.	Извлеките блок заварки и тщательно очистите внутреннюю часть кофемашины (см. разделы «Очистка кофемашины» и «Очистка блока заварки»). Повторите это действие на включенной машине.
Кофе вытекает не из дозаторов, а со стороны сервисной дверцы.	Отверстия дозаторов засорены присохшим кофе.  Открывающаяся панель застопорена с внутренней стороны сервисного люка и не двигается.	Удалите остатки присохшего кофе при помощи иглы (см. раздел «Очистка кофемашины»)  Тщательно очистите открывающуюся панель, особенно вокруг петель таким образом, чтобы она могла двигаться.
Молоко взбивается слишком сильно или слишком слабо.	Неправильная установка регулятора на крышке емкости для молока.  Если молоко взбивается недостаточно, возможно, что емкость для молока неправильно установлена.	Вы можете установить количество пены на молоке до любого уровня при помощи регулятора, расположенного на крышке: «КАПУЧИНО» («CAPPUCCINO») (очень сильно взбитое молоко) или «КОФЕ ЛАТТЕ» («CAFFELATTE») (слабо взбитое молоко).  Правильно установите емкость для молока.

## На что следует обратить внимание



- После снятия упаковки убедитесь в том, что продукт является целым и невредимым. Если вы сомневаетесь в этом, не используйте прибор и обратитесь к квалифицированному специалисту.
- Установка должна выполняться квалифицированным специалистом в соответствии с действующими нормами.
- Элементы упаковки (пластиковые пакеты, пенопласт и т.д.) не должны находиться в пределах досягаемости детей, поскольку они могут представлять для них опасность.
- Никогда не устанавливайте прибор в местах, где температура может достигать 0 °C или ниже (возможно повреждение прибора в случае его замерзания).
- Перед подключением прибора убедитесь в том, что напряжение в сети соответствует значению, указанному на табличке прибора. Подключайте прибор только к заземленной розетке с минимальной токовой нагрузкой в 10 А.  
Производитель не несет ответственность за несчастные случаи, вызванные отсутствием правильно подключенного заземления.
- Убедитесь в том, что в любое время имеется свободный доступ к розетке, что позволяет отключить прибор в случае необходимости.
- Никогда не прикасайтесь к штепсельной вилке влажными руками.
- Никогда не дергайте за шнур питания, поскольку так вы можете повредить его.
- Данный прибор может быть установлен поверх встроенной духовки, если таковая оснащена вентилятором на задней панели (максимальная мощность: 3 кВт).
- Не следует использовать несколько переходников и удлинителей.
- Кабель питания данного устройства не может быть заменен самим пользователем, поскольку эта операция требует использования специальных инструментов. Если кабель поврежден или требует замены, во избежание рисков обратитесь в авторизованный сервисный центр.
- Вам следует как можно быстрее выполнить настройку жесткости воды в соответствии со следующими инструкциями.

# ИНСТРУКЦИИ ПО УСТАНОВКЕ

## Сборка

Пожалуйста, соблюдайте элементарные мероприятия, необходимые для правильной установки прибора. Кофемашина должна быть установлена на унифицированной стойке, которая, в свою очередь, должна быть прикреплена к стене.

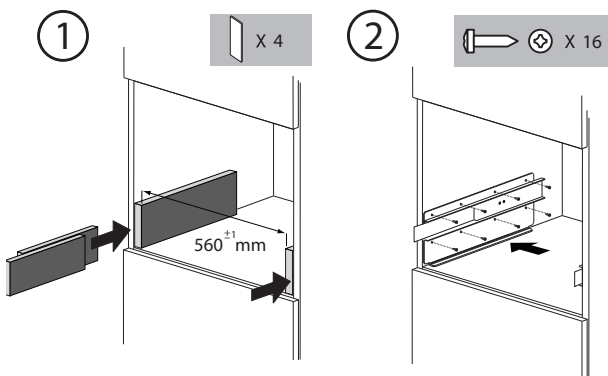
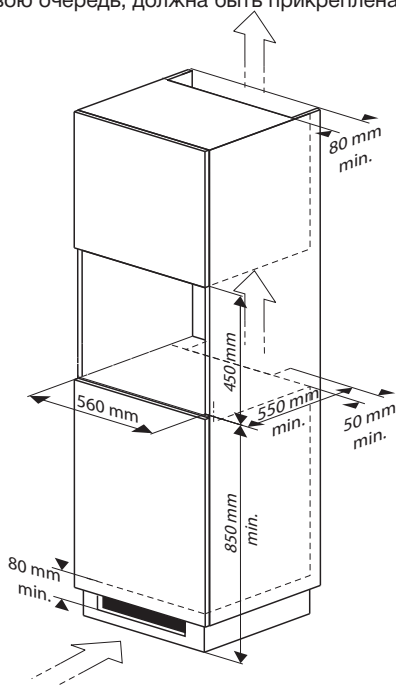

# ИНСТРУКЦИИ ПО УСТАНОВКЕ

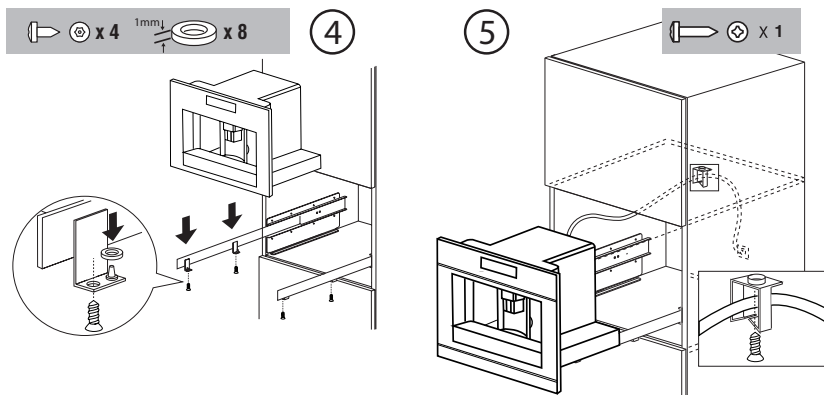

- Поставьте машину на полз, убедившись, что штифты правильно вошли в корпус, а затем закрепите ее с помощью поставляемых в комплекте винтов.
- Если высота прибора требует регулировки, используйте предусмотренные для этого распорные диски.

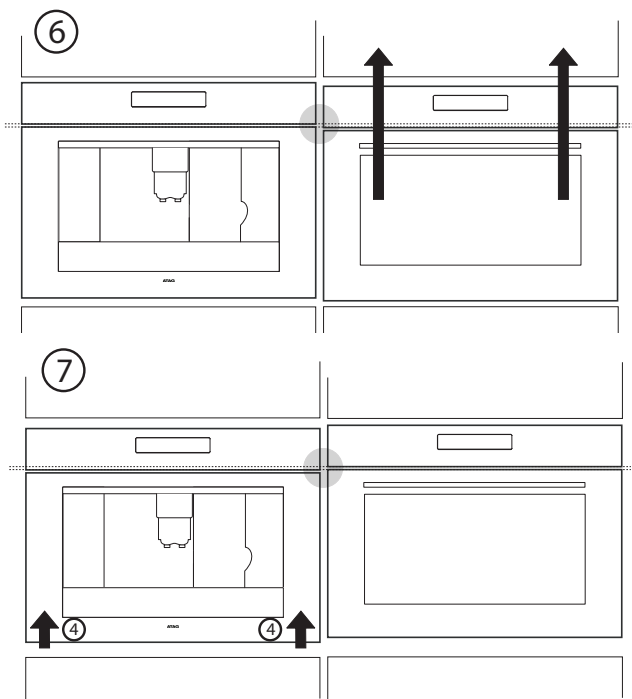

## Утилизация прибора и упаковки

Упаковка этого прибора подлежит вторичной переработке и, возможно, была изготовлена из:

- картона,
- бумаги,
- полиэтиленовой пленки (ПП),
- полистирола без содержания фенола (твердой полистирольной пены),
- полипропиленовой ленты (ПЛ).

Ответственно утилизируйте эти материалы в соответствии с правительственными постановлениями.



Прибор отмечен символом перечеркнутого мусорного контейнера; этот знак утверждает, что отдельная переработка является обязательной для ограничения любых негативных воздействий на окружающую среду и здоровье людей. Это означает, что в конце срока службы, прибор необходимо передать в специализированный центр по утилизации отходов, управляемый местными органами власти или дилером.

Отдельная переработка делает возможным восстановление материалов, используемых в производстве этого прибора, тем самым значительно экономя сырье и электроэнергию.



### Декларация соответствия

Мы заявляем, что наши продукты соответствуют директивам, постановлениям и нормам ЕС, а также требованиям стандартов, указанных в тексте инструкции.

Регламент ЕС 1275/2008 по энергопотреблению в режиме ожидания

## Техническая информация

Табличка, расположенная на корпусе прибора, указывает данные по общей нагрузке при подключении, требуемое напряжение и частоту тока.



# МАЗМҰНЫ

---

## ***Кіріспе***

---

Пайдаланылатын пиктограммалар 4

## ***Сипаттауы***

---

5

## ***Басқару панелі***

---

6

## ***Қауіпсіздік нұсқаулықтары***

---

Не нәрсеге назар аудару керек 7

## ***Пайдалану***

---

Дайындау 11

Іске пайдалану 12

## ***Баптаулар***

---

Мәзір опцияларын пайдалану 21

## ***Іске пайдалану***

---

Тазарту 28

## ***Хабарлар***

---

33

## ***Олқылықтарды іздестіру және жою***

---

Ықтимал проблемалар кестесі 35

## ***Орнату жөніндегі нұсқаулықтар***

---

Не нәрсеге көңіл аудару керек 38

Жинау 39

## ***Қосымшалар***

---

Аспапты және орауышты кәдеге жарату 41

Техникалық ақпарат 41

Бұл кофемашина таңдаулы бір шынаяқ кофе, эспрессо немесе капучино дайындайды. Сіз өзіңіздің жеке ұнатуыңызға және дәміңізге қарай машинаның баптауларын өзгерте аласыз.

Жасап шығарушы зауытта бұйымды тексеру барысында кофе пайдаланылды, сондықтан кофетартқышта кофе қалдықтарының болуы әбден қалыпты факт болып табылады. Бұған қарамастан, аспаптың өзі кепілді жаңа болып табылады.



**Аспапты пайдаланар алдында оны пайдалану нұсқаулығын мұқият және толық оқып шығыңыз, болашақта анықтамалық ақпарат алу үшін оны ұқыпты сақтаңыз.**



### **Профилактикалық қызмет көрсету**

Сіздің кофемашинаныңызға профилактикалық қызмет көрсету талап етіледі. Кофемашинаның жақсы және сенімді жұмыс істеуіне кепілдік беру үшін, Gorenje компаниясы әрбір 2-3 жыл сайын машинаға сервистік қызмет көрсетуді ұсынады (ең көбі 8000 шынаяқ дайындағаннан кейін).

## ***Пайдаланылатын пиктограммалар***



**Маңызды ақпарат**



**Қауіп! Электр аспабы**



**Күйіп қалу қаупі**



**Кеңес**

Кофеге немесе сүтке жанасуы мүмкін аспаптың бөлігі азық-түлік өнімдерімен түйісуі үшін жарамды материалдарға қойылатын талаптарға қатысты ЕС 1935/2004 Директивасының ережелеріне сәйкес келеді.

Бұл бұйым электр және электронды жабдықтың қалдықтары (WEEE) туралы 2004/108/ЕС Еуропа директивасына сәйкес таңбаланған.



# СИПАТТАУЫ

## Аа. Қосу/Күту режимі

- A. Негізгі ажыратқыш
- B. Тұтқалар
- C. Қондырма
- D. Суға арналған сұйыққойма (алмалы-салмалы)
- E. Шынаяқтың астына түпқойма
- F. Тамшыларды жинауға арналған түпқойма (алмалы-салмалы)
- G. Сервис есігі
- H. НБиіктігі бойынша реттелетін кофе мөлшерлеуіші
- I. Басқару панелі
- J. Кофе дәндеріне арналған ұстағыш қақпағы
- K. Ұнтақталған кофе тартпасының қақпағы
- L. Пісіру блогы
- M. Электр қорек көзінің кабелі
- N. Сүтке арналған ыдыс:
  - N1. Қақпақ (алмалы-салмалы)
  - N2. КОФЕ ЛАТТЕ / КАПУЧИНО ауыстырып-қосу реттеуіші (алмалы-салмалы)
  - N3. «ТАЗАРТУ» түймесі
  - N4. Сүт мөлшерлеуішінің түтігі (алмалы-салмалы)
  - N5. Сору түтігі (алмалы-салмалы)
- O. Ыстық суға арналған қондырма (алмалы-салмалы)
- P. Ұнтақталған кофеге арналған өлшеуіш қасық
- Q. Пайдаланылған кофеге арналған контейнер (шығаруға болады)
- R. Ұнтақты реттеу тұтқасы
- S. Кофе дәндеріне арналған контейнер
- T. Өлшеуіш қасыққа арналған орын
- U. Ұнтақталған кофе беру тартпасы
- V. Кофемашина нұсқаулығы
- W. Аксессуарларға арналған орын (оң жақта және сол жақта)
- X. IEC ажыратқышы

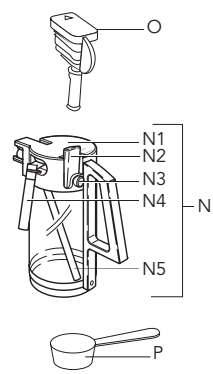
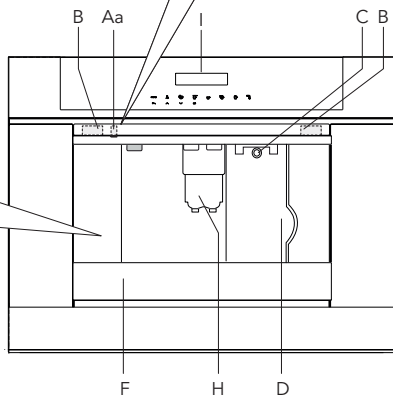
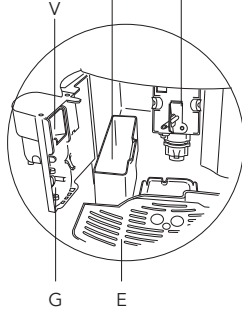
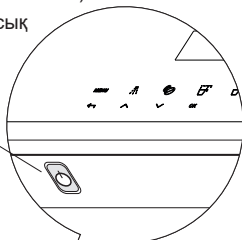
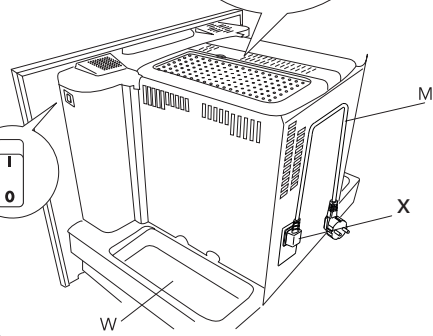
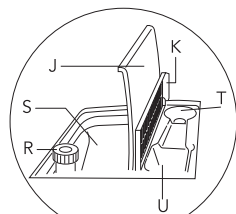

# БАСҚАРУ ПАНЕЛІ



1. Дисплей
2. «МЕНЮ» сенсорлы түймесі – мәзірде белсендендіру және белсенсіздендіру
3. «ВОЗВРАТ» сенсорлы түймесі – таңдап алынған режимнен шығу
4. «ПРОМЫВКА» сенсорлы түймесі
5. «ПРОКРУТКА» сенсорлы түймесі – мәзірді және дисплейдегі ақпаратты айналдыру
6. «КРЕПОСТЬ КОФЕ» сенсорлы түймесі – кофенің қоюлығын немесе ұнтақтығын таңдау
7. «ПРОКРУТКА» сенсорлы түймесі - мәзірді және дисплейдегі ақпаратты кері бағытта айналдыру
8. Кофенің сұрпын/мөлшерін таңдауға арналған сенсорлы түйме (эспрессо, кішкентай шынаяқ, үлкен шынаяқ, саптыаяқ)
9. «ОК» сенсорлы түймесі – таңдап алынған функцияны растау
10. «ПРИГОТОВЛЕНИЕ ОДНОЙ ЧАШКИ КОФЕ» сенсорлы түймесі
11. «ПРИГОТОВЛЕНИЕ ДВУХ ЧАШЕК КОФЕ» сенсорлы түймесі
12. «ПРИГОТОВЛЕНИЕ КАПУЧИНО» сенсорлы түймесі
13. «ПОДАЧА ГОРЯЧЕЙ ВОДЫ» сенсорлы түймесі

## ТЕХНИКАЛЫҚ ДЕРЕКТЕР (ҮЛГІСІНЕ БАЙЛАНЫСТЫ)

<b>gorenje</b> <small>MADE IN ITALY Сделано в Италии ЗРОБЛЕНО В ІТАЛІІ</small>	Model: Модель	SMA9200UX	Ser.Nr.:
	Type: Тип	CAT.MCIA	Серийный номер Сериялық нқмірі
CE	Art. N.:	465211	Италияда жасалған
	арт. №	220-240V ~ 50/60Hz 1350W P=1,5MPa (15 bar)	
011	EAC		

### Не нәрсеге назар аудару керек



- **НАЗАР АУДАРЫҢЫЗ:** Бұл құрылғы және оның бөлшектері пайдаланылған кезде қызады. Сақ болыңыз және қыздыру элементтеріне қолыңызды тигізбеңіз.
- Қолданудан соң қыздыру элементінің беті ыстық күйде болады және құрылғының сырты қолдану шамасына байланысты қызуы мүмкін.



- Құрылғыны физикалық, сезімталдық мүмкіндігі немесе ойлау қабілеті шектеулі, сондай-ақ тәжірибесі мен білімі жеткіліксіз тұлғалар (балаларды қоса алғанда) олардың қауіпсіздігіне жауапты тұлғаның бақылауынсыз не құрылғыны пайдалануға қатысты нұсқауынсыз пайдаланбаулары керек.
- **ЕСКЕРТУ:** беті шыны үлгілердің беткі шынысы шытынаса, құрылғыны пайдаланбаңыз.
- Балалардың құрылғымен ойнауына жол бермеу үшін оларды бақылап отыру қажет.
- Үлкендердің бақылауынсыз құрылғыны балалардың тазалауына және оған техникалық қызмет көрсетуіне рұқсат етілмейді.
- **АБАЙЛАҢЫЗ:** Құрылғыны зақымдап алмас үшін оны тазалаған кезде сілтілі таратқыш қоспаларды пайдаланбаңыз, оның орнына жұмсақ шүберек пен жұмсақ жуғыш қоспаны пайдаланыңыз.
- Құрылғыны суға батыруға тыйым салынады.
- Кофе мен сүт тиетін бөліктерге ерекше назар аудара отырып, барлық құрамдас бөлшектерді мұқият тазалаңыз.



- Бұл тек тұрмыста пайдалануға арналған. Бұл аспап: дүкендердегі ас үй аймақтары, кеңсе және басқа жұмыс орындары; шаруашылық орындар; қонақ үйлер мен басқа меймандау орындары; төсек және таңғы ас беретін орындар секілді жерлерде қолдануға арналмаған.
- Пайдалану мақсаты: бұл құрылғы кофе, сүт негізіндегі сусындар және ыстық су дайындауға арналған. Кез келген басқа қолданыс дұрыс емес және қауіпті болып есептеледі. Өнім жасаушысы құрылғыны дұрыс пайдаланбаудан туындайтын зақым үшін жауапты емес.
- Қорек көзінің ашасы немесе сымы зақымданған жағдайда, қауіп болдырмас үшін, оларды клиенттерге сервистік қызмет көрсету бөлімі ғана ауыстыруға тиіс.
- Алынбалы сымы бар құрылғы: қуат сымының жалғағышына немесе құрылғының артындағы ұяшыққа су шашып алмаңыз.

### Тек еуропалық нарық үшін:



- Бұл құрылғыны 8 немесе одан жоғары жастағы балалар бақылауда болған жағдайда немесе құрылғыны қауіпсіз пайдалану жөніндегі нұсқаулық берілген болса және оның қауіпті екенін түсінген жағдайда пайдалана алады.
- Тазалау және пайдаланушыға қызмет көрсету 8 жастан жоғары және бақылауда болмаған балаға жасалмайды. Құрылғыны және оның сымын 8 жасқа толмаған балалардың қолы жетпейтін жерде сақтаңыз.



- Құрылғыларды физикалық, сенсорлық не ақыл-ой мүмкіндіктері шектеулі немесе тәжірибесі және білімі жетіспейтін тұлғалар бақылауда болған жағдайда не құрылғыны қауіпсіз пайдалану нұсқаулығы берілген болса және қауіптің болуын түсінсе пайдалана алады.
- Балалар құрылғымен ойнамауы керек.
- Пайдаланылмаған кезде және тазалау алдында, құрылғыны қуат көзінен ажырату қажет.
- Осы таңбамен белгіленген құрылғылардың үстіңгі беті пайдалану кезінде қызады (бұл таңба тек белгілі бір үлгілерде бар).
- Бұл аспап тұрмыстық пайдалану үшін ғана арналған (жылына шамамен 3000 шынаяқ). Кез келген басқа пайдалану сәйкес келмейді деп есептелінеді, мұндай жағдайда кепілдік ұсынылмайды.
- Бұл аспап эспрессо кофесін дайындау және сусындарды жылыту үшін арналған. Дұрыс пайдаланбау салдарынан судан және будан күйіп қалмас үшін, оны абайлап пайдаланыңыз.
- Ол қондырылған жиһаздан тыс жерде орнатылған болса, машинаға сүйенбеңіз және таянбаңыз, сондай-ақ оған ауыр және тұрақсыз заттарды қоймаңыз.
- Бұл аспапты бекітілген пештің үстіне егер оның артында желдеткіш орнатылған болса орнатуға болады (ең көп микросәуле күші: 3 кВт).
- Өндірушіге аспапты тиісті емес, дұрыс емес немесе орынсыз пайдаланудан туындаған зиян үшін жауапкершілік жүктелмейді.



- Аспапты пайдану кезінде, оның ыстық беттеріне қолыңызды тигізбеңіз. Ауыстырып-қосқыштар мен тұтқаларды пайдаланыңыз.
- Жұмыста олқылықтар болған жағдайда, аспаптың электр қорек көзінің желісіне қосылмағанына көз жеткізіңіз. Қорек көзінің оң жақтағы (алдыңғы панельдің артындағы) негізгі ажыратқышын «0» қалпына бұраңыз. Жөндеуді жүргізу үшін біздің қызмет көрсету бөлімімізге хабарласыңыз.
- Жөндеу кезінде түпнұсқалық қосалқы бөлшектерді ғана пайдалануды талап етіңіз. Жоғарыда аталған шартты орындамау аспап қауіпсіздігін кемітуі мүмкін.
- Машинаға құрамында сұйықтығы бар, от қаупі бар заттарды немесе коррозия тудыратын заттарды қоймаңыз.
- Кофе аксессуарларын (мысалы, кофе дөңдерін) сақтауға арналған арнай сұйыққойманы пайдаланыңыз.
- Аспапқа ылғал қолыңызбен ешқашан тиіспеңіз.
- Аспапты штепсель розеткасынан тікелей өшіріңіз.
- Қорек көзінің сымын ешқашан тартпаңыз, өйткені сіз оны зақымдап алуыңыз мүмкін.
- Аспапты толық өшіру үшін, аспаптың бүйір жағындағы негізгі ажыратқышты «0» қалпына (өшірілді) қойыңыз.

## Дайындау

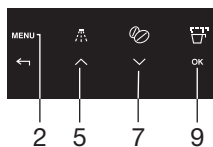
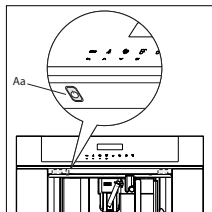

Негізгі ажыратқыштың көмегімен аспапты бірінші рет қосқан кезде (5-беттегі А қараңыз) және кейіннен розеткаға әрбір қосқан кезде, аспап «САМОДИАГНОСТИКА» циклын орындайды. Содан кейін аспап өшеді. Оны өшіру үшін, басқару панелінің астында сол жағындағы «ВКЛ. / РЕЖИМ ОЖИДАНИЯ» түймесін басыңыз (Аа, 1-сур. қараңыз).

- Бұйымды зауыттық сынақтан өткізу барысында кофе пайдаланылды, сондықтан кофетартқышта кофе қалдықтарының болуы әбден қалыпты факт болып табылады.
- «Су кермектігін баптау» бөліміндегі нұсқаулықтарға сәйкес, су кермектігін мейілінше тезірек баптаңыз.

1. Аспапты қорек көзінің желісіне қосыңыз.
2. Аспапты негізгі ажыратқыш көмегімен қосыңыз (5-беттегі А қараңыз).
3. Аспапты «ВКЛ. / РЕЖИМ ОЖИДАНИЯ» түймесімен іске қосыңыз (Аа қараңыз).

4. Қалаған тіліңізді таңдаңыз.

- Сенсорлы түймелерді (5 және 7) айналдыру арқылы қалаған тіліңізді таңдаңыз. Когда появится сообщение «НАЖМИТЕ «ОК» хабары пайда болғанда, «РУССКИЙ» ТАҢДАУ ҮШІН, «ОК» сенсорлы түймесін (9) басып, ұстап тұрыңыз. Егер қалаған тіліңізді таңдап алмасаңыз, «Тілді баптау» бөліміндегі нұсқаулықтарды орындаңыз. Егер сіздің қалаған тіліңіз қолжетімді болмаса, дисплейде бейнеленген тілдердің бірін таңдап алыңыз. Нұсқаулықтар орыс нұсқасына тиесілі. Содан кейін дисплейдегі нұсқаулықтарды орындаңыз:

5. 5 секундтан кейін дисплейде «РУССКИЙ УСТАНОВЛЕН» пайда болады.
  - Суға арналған сұйыққойманы шығарыңыз, оны шайқаңыз және МАХ белгісі бар сызықтан аспай, таза су құйыңыз.
  - Оны орнына қойыңыз да, тірелгенге дейін басыңыз.

6. Ыстық су мөлшерлеуішінің астына шынаяқты қойыңыз (егер ыстық су мөлшерлеуіші орнатылмаса, дисплейде «УСТАНОВИТЕ ДОЗАТОР ВОДЫ» жазуы пайда болады.

Таспапта: «ГОРЯЧАЯ ВОДА, НАЖМИТЕ «ОК» бейнеленеді. «ОК» (9) сенсорлы түймесін басыңыз, бірнеше секундтан кейін мөлшерлеуіштен кішкене су ағады.

7. Бұдан кейін машинада «ВЫКЛЮЧЕНИЕ... ПОДОЖДИТЕ...» жазуы шығады және өшеді.

8. Аспапты тұтқасынан тартып шығарып алыңыз. Қақпағын ашыңыз және кофе дөңдеріне арналған контейнерді толтырыңыз, содан кейін қақпағын жабыңыз да, аспапты ішке қарай итеріңіз. Енді кофемашина әдеттегі пайдалану үшін дайын.

**Суға арналған ыдысты суық сумен толтырыңыз. Минералды су немесе сүт сияқты басқа сұйықтықтарды ешқашан пайдаланбаңыз.**

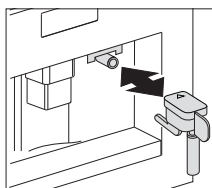
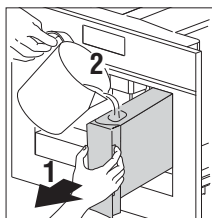



Ақаулықтарды болдырмас үшін, аспапты ешқашан ұнтақталған кофемен, мұздатылған немесе карамельденген кофе дәндерімен немесе аспапты бүлдіруі мүмкін басқа затпен толтырмаңыз.

- Аспапты бірінші рет пайдаланған кезде, аспап қанағаттанарлық нәтижелер берместен бұрын, 4-5 шынаяқ кофе және 4-5 порция капучино дайындау керек.
- Кофемашинаны негізгі ажыратқыштың (А) көмегімен әрбір қосқан сайын, ол «САМОДИАГНОСТИКА» циклын орындайды, содан кейін өшеді. Оны қайтадан қосу үшін, «ВКЛ. / РЕЖИМ ОЖИДАНИЯ» түймесін басыңыз (Аа).

## Іске пайдалану

### Кофе дайындау (дән кофеі пайдалану арқылы)

- Бұл аспап қою кофе дайындау үшін арналған. Сіз кофеінің қоюлығын да таңдай аласыз - экстра лайт, лайт, стандартты, қою немесе экстра қою. Ұнтақталған кофе таңдау мүмкіндігі де бар.
- Талап етілетін дәмді таңдау үшін «КРЕПОСТЬ КОФЕ» (6) сенсорлы түймесін бірнеше рет басыңыз. Кофеінің қажетті дәмі дисплейде бейнеленетін болады.



1. 1 шынаяқты 1 шынаяқ кофе дайындауға арналған немесе 2 шынаяқты – 2 шынаяқ кофе дайындауға арналған мөлшерлеуіштің астына қойыңыз.
2. Анағұрлым қою консистенциялы кофе дайындау үшін шынаяққа мөлшерлеуішті мейілінше жақын түсіріңіз.
3. Кофе мөлшерін таңдау үшін «ТИП КОФЕ» түймесін басыңыз (8):

- ЭСПРЕССО ШЫНАЯҒЫ
- КІШКЕНТАЙ ШЫНАЯҚ
- ОРТАША ШЫНАЯҚ
- ҮЛКЕН ШЫНАЯҚ
- САПТЫАЯҚ

4. Егер сіз бір шынаяқ кофе дайындағыңыз келсе, «ПРИГОТОВЛЕНИЕ ОДНОЙ ЧАШКИ КОФЕ» (10) және екі шынаяқ кофе дайындағыңыз келсе, «ПРИГОТОВЛЕНИЕ ДВУХ ЧАШЕК КОФЕ» (11) сенсорлы түймесін басыңыз.

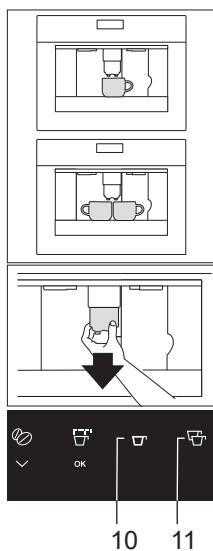

- Бұдан кейін аспап дәндерді ұнтақтайды және шынаяқтарға кофе құя бастайды.
- Аспап талап етілетін кофе мөлшерін бере салысымен, машина автоматты түрде тоқтайды және кофе қалдықтарын пайдаланылған кофеге арналған контейнерге тастайды.



- Бірнеше секундтан кейін аспап қайта пайдалануға дайын.
- Аспапты өшіру үшін, «ВКЛ. / РЕЖИМ ОЖИДАНИЯ» түймесін басыңыз (Аа / 5—бетті қараңыз). Өшірер алдында кофемашина автоматты жуу циклын орындайды. Күйіп қалмас үшін абай болыңыз.
- Егер кофе тамшы түрінде құйылса немесе мүлдем құйылмаса, ұнтақ деңгейін баптау реттеуішін сағат тілімен бір позицияға бұрау керек («Ұнтақ деңгейін баптау» қараңыз). Реттеуішті бір шертпек бойынша кофе құю қанағаттанарлықтай болмайынша, бұраңыз.
- Егер кофе тым тез құйылса және оның көбігі сіздің талғамыңызды қанағаттандырмаса, реттеуішті сағат тіліне қарсы бір позицияға бұраңыз. Ұнтақ деңгейін баптау реттеуішінің тұтқасын тым алыс бұрамағаныңызға көз жеткізіңіз, өйткені мұндай жағдайда 2 шынаяққа мөлшерлеген кезде кофе тамшы түрінде құйылуы мүмкін.

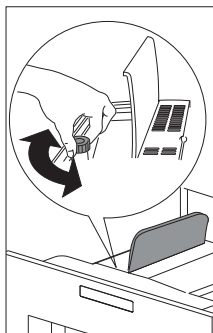

## Анағұрлым ыстық кофе дайындау жөніндегі кеңестер

- Кофенің соңғы порциясын дайындаған соң 3 минуттан кейін, сіз «ПРОМЫВКА» мәзірін баптау арқылы пісіру блогын алдын ала қыздыра аласыз («Промывка» қараңыз).
- Ағып кеткен тамшыларды жинау үшін түпқоймаға суды ағызыңыз немесе бұл суды шынаяқты толтыру (және кейіннен босату) үшін пайдаланыңыз, ол кофе дайындау үшін пайдаланылатын болады.
- Тым жұқа шынаяқтарды пайдаланбаңыз, өйткені олар тым көп жылу сіңіруі мүмкін.
- Сіз мөлшерлеуіштен кофенің құйылуын «ПРИГОТОВЛЕНИЕ ОДНОЙ ЧАШКИ КОФЕ» (10) немесе «ПРИГОТОВЛЕНИЕ ДВУХ ЧАШЕК КОФЕ» (11) сенсорлы түймелерін қайта басу арқылы немесе «ЧАШКА ЭСПРЕССО» таңдап, «ТИП/КОЛИЧЕСТВО КОФЕ» (8) сенсорлы түймесін басып тоқтата аласыз.
- Кофенің құйылуы тоқтағаннан кейін (индикация жолы 100% деңгейге жетті), сіз «ПРИГОТОВЛЕНИЕ ОДНОЙ ЧАШКИ КОФЕ» сенсорлы түймесін басып және ұстап тұрып, кофенің қалаған мөлшерін алғанға дейін кофе мөлшерін көбейте аласыз.
- Дисплейде «ЗАЛЕЙТЕ ВОДУ» хабары бейнеленгенде, сіз сұйыққойманы толтыруыңыз керек, олай істемеген жағдайда, аспап кофе дайындай алмайды.
- Осы хабарды бейнелеу сәтінде сұйыққоймада судың кішігірім мөлшерінің болуы қалыпты жағдай болып табылады.

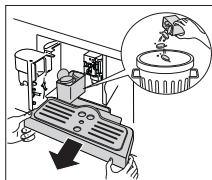
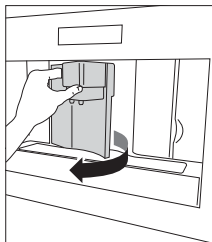

- Өрбір 14 дара құйылған (немесе 7 қос) шынаяқ кофеден кейін аспап «ОЧИСТИТЕ КОНТЕЙНЕР ДЛЯ ИСПОЛЬЗОВАННОГО КОФЕ» хабарын бейнелейді. Бұл пайдаланылған кофеге арналған контейнердің толғанып және оны босатып, тазарту керек екендігін білдіреді.
- Аспап жасалған кофе санын бақылап отырады. Бұл хабар жоқ болып кетпейді және кофемашина пайдаланылған кофеге арналған контейнер тазартылмайынша, кофе дайындай алмайды. Тазарту үшін, кофе мөлшерлеуішін тартып, алдыңғы бөлігіндегі сервис есігін ашыңыз, тамшыны жинауға арналған түпқойманы шығарыңыз, босатыңыз және контейнерді тазартыңыз.

### Маңызды!

Пайдаланылған кофеге арналған контейнерді шығару кезінде тамшыларды жинауға арналған түпқойма құлап кетпес үшін, әрқашан түпқойманы толық шығарыңыз. Контейнерді кофе тұнбасынан босатып, оны мұқият тазартыңыз, оның түбінен барлық қалдықтардың алынғанына көз жеткізіңіз.



Сіз түпқойманы әрбір шығарған сайын, пайдаланылған кофеге арналған контейнерді, тіпті ол толық көлемде толтырылмаған болса да, тазарту керек. Осы шартты орындамаған жағдайда, кофені дайындау барысында пайдаланылған кофеге арналған контейнер асыра толып кетуі мүмкін және машина оқшауланатын болады.

Аспап кофені мөлшерлеп құйып жатқанда, суға арналған сұйыққойма қақпағын ешқашан шешпеңіз. Олай істемеген жағдайда, аспап кофе дайындай алмайды. Егер аспап жұмысында іркілістер пайда болса, бірден сервис орталығына хабарласу керек емес; алдымен олқылықтарды жою нұсқауын қарап шығыңыз. Егер бұл көмектеспесе, клиенттерге сервистік қызмет көрсету бөліміне хабарласыңыз.

### Кофе мөлшерін өзгерту

Зауытта аспап кофенің мынадай мөлшерін автоматты құюға алдын ала бапталған:

- ЭСПРЕССО ШЫНАЯҒЫ
- КІШКЕНТАЙ ШЫНАЯҚ
- ОРТАША ШЫНАЯҚ
- ҮЛКЕН ШЫНАЯҚ
- САПТЫАЯҚ.

## Бұл мөлшерді өзгерту үшін мынадай іс-әрекеттер орындаңыз:

1. «МЕНЮ» (2) сенсорлы түймесін басыңыз, содан кейін «ПРОКРУТКА» (5 және 7) сенсорлы түймелерін мәзірдің «ФУНКЦИЯ КОФЕ» функциясы пайда болмайынша басыңыз. Мәзір опциясын «ОК» (9) түймесін басу арқылы растаңыз.
2. Сенсорлы айналдыру түймелерінің (5 және 7) көмегімен қалаған шынаяқ мөлшерін таңдап алыңыз. Қалаған шынаяқ мөлшері дисплейде бейнеленгенде, таңдауды «ОК» (9) түймесін басу арқылы растаңыз.
3. Дисплейде пайда болатын индикация жолы шынаяқты толтыру көлемін көрсетеді, оның көмегімен толтыру мөлшерін азайтуға немесе көбейтуге болады. Әртүрлі мөлшерді сенсорлы айналдыру түймелерінің (5 және 7) көмегімен 10 саты үшін таңдауға болады. Индикацияның толық жолы шынаяқты толтырудың ең жоғары көлемі – 220 мл таңдап алынғанын көрсетеді.
4. Бұл баптауды бағдарламалау үшін қалаған шынаяқ мөлшерін таңдаңыз да, оны «ОК» (9) түймесін басу арқылы растаңыз.  
Егер сіз «ОК» (9) сенсорлы түймесін баспасаңыз, 120 секундтан кейін аспап өзгерістерді сақтамай, кофе дайындау режиміне автоматты түрде оралады.

Бағдарламалағаннан кейін, дисплей мәзірге толтыру мөлшерін баптау опциясына автоматты түрде оралады. Кофе дайындау режиміне дереу оралу үшін, «МЕНЮ» (2) сенсорлы түймесін екі рет басыңыз немесе аспап кофені дайындау режиміне автоматты түрде оралмайынша, шамамен 120 секунд күте тұрыңыз.

## Ұнтақ деңгейін баптау

Егер кофе тым тез немесе тым баяу (тамшылап) құйылса, сіз ұнтақ деңгейін өзгерте аласыз.

Ұнтақ деңгейін өзгерту кофені ұнтақтау үдерісі кезінде ғана орындалады. Олай болмаған жағдайда, кофемашина бұзылуы мүмкін.

1. Ұсақ ұнтақталған кофе, оны баяу дайындау үдерісін және анағұрлым қою консистенциясын алу үшін, реттеуішті сағат тіліне қарсы бұраңыз.
2. Анағұрлым ірі ұнтақ және оны тез дайындау үдерісін (тамшылап емес) алу үшін, реттеуішті сағат тілімен бұраңыз.

Реттеу нәтижесі кемінде 2 шынаяқ кофе дайындағаннан кейін көрінетін болады.

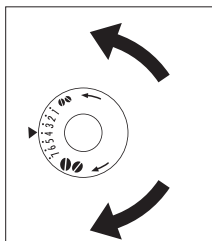
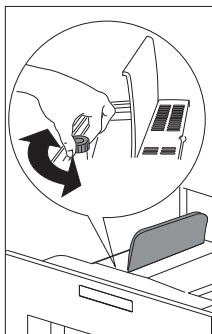

## Ұнтақталған кофені пайдалану арқылы эспрессо кофесін дайындау

1. «КРЕПОСТЬ КОФЕ» (6) сенсорлы түймесін басыңыз және «МОЛОТЫЙ КОФЕ» функциясын таңдап алыңыз.
2. Тұтқасынан ұстап сыртқа тартып, машинаны шығарыңыз.
3. Орталық қақпағын көтеріңіз, ұнтақталған кофенің бір өлшемін тартпаға салыңыз, аспапты орнына қойыңыз және «Дән кофені пайдалану арқылы кофе дайындау» бөлімінде сипатталғандай жасаңыз. ПРИГОТОВЛЕНИЕ ОДНОЙ ЧАШКИ КОФЕ» (10) сенсорлы түймесін басып, кофенің бір порциясын ғана дайындай аласыз.
4. Машинада ұнтақталған кофені пайдаланғаннан кейін дән кофені пайдалануға оралу үшін, «КРЕПОСТЬ КОФЕ» сенсорлы түймесін (6) басып, ұнтақталған кофені пайдалану функциясын өшіру керек.

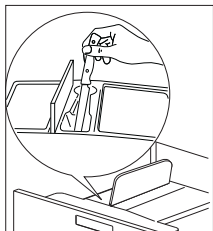
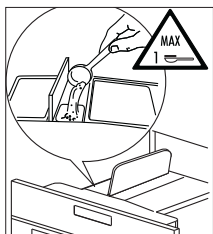
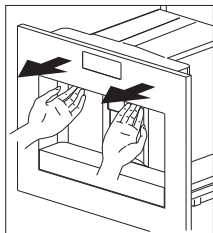

### Ескертулер

- Ұнтақталған кофе аспаптың ішкі бөлігінде шашырап кетпес үшін, машина өшіріліп тұрған кезде ұнтақталған кофені ешқашан салмаңыз.
- 1 өлшемнен артық ешқашан пайдаланбаңыз, олай болмаған жағдайда аспап кофе дайындай алмайды.
- Қоса берілген өлшеуіш қасықты ғана пайдаланыңыз.
- Тартпада эспрессо машинаға арналған ұнтақталған кофені ғана пайдалануға болады.
- Ұнтақталған кофенің бір өлшемінен артық мөлшерді пайдаланған кезде немесе тартпа бітеліп қалса, кофені төмен қарай пышақтың көмегімен итеріңіз, содан кейін шешіп алыңыз да, «Пісіру блогын тазарту» бөлімінде сипатталғандай, пісіру блогы мен машинаны тазартыңыз.

### Ыстық су дайындау

Ыстық суды шынаяқтарды қыздыру, шай немесе пакеттегі сорпалар сияқты ыстық сусындар дайындау үшін пайдалануға болады.



**Назар аударыңыз! Ыстық судың ағып кетуі күйіп қалуға әкеп соғуы мүмкін! Ыстық суды құюға арналған қондырманы, оның астында ыдыс болғанда ғана белсендендіріңіз.**

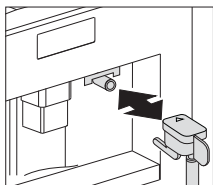

1. Ыстық суға арналған қондырманы орнатыңыз.
2. Ыстық суға арналған қондырманың астына ыдыс қойыңыз.
3. «ГОРЯЧАЯ ВОДА» сенсорлы түймесін (13) басыңыз. Дисплейде «ГОРЯЧАЯ ВОДА, НАЖМИТЕ «ОК» жазбасы бейнеленеді.
4. «ОК» (9) сенсорлы түймесін басыңыз. Ыстық су құйылған кезде дисплейде «ГОРЯЧАЯ ВОДА» жазуы бейнеленеді.

Ыстық судың бағдарламаланған мөлшері құйыла салысымен, оның құйылуы автоматты түрде тоқтатылады. Бірнеше секундтан кейін дисплейде «ПОДОЖДИТЕ...» жазуы пайда болады. Содан кейін аспап қайта кофе дайындауға дайын, дисплейде кофенің соңғы таңдап алынған баптаулары пайда болады.

## Ыстық су мөлшерін өзгерту

Тапсырмасыз машина 150 мл ыстық суды автоматты түрде құюға орнатылады.

Бұл мөлшерді өзгерту үшін, мынадай іс-әрекеттер орындаңыз:

1. Су мөлшерлеуішінің астына ыдыс қойыңыз.
2. Мәзірге кіру үшін «МЕНЮ» (2) сенсорлы түймесін басыңыз.
3. Сенсорлы айналдыру түймелерін (5 және 7) дисплейде «ФУНКЦИЯ: ГОРЯЧАЯ ВОДА» бейнеленбейінше басыңыз.
4. Таңдауды «ОК» (9) сенсорлы түймесін басу арқылы растаңыз.
5. Сенсорлы айналдыру түймелерінің (5 және 7) көмегімен қалаған су мөлшерін таңдап алыңыз. Индикация жолы таңдап алынған су мөлшерін көрсетеді.
6. Таңдауды «ОК» (9) сенсорлы түймесін басу арқылы растаңыз (немесе «ВОЗВРАТ» (3) сенсорлы түймесін басу арқылы операцияның күшін жойыңыз).
7. Мәзірден шығу үшін «ВОЗВРАТ» (3) сенсорлы түймесін басыңыз.
8. Енді машина жаңа баптаулармен қайта бағдарланған және жұмысқа дайын.

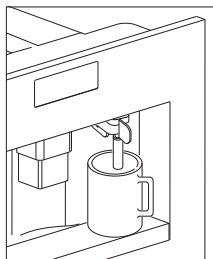

## Капучино дайындау

Кофемашина әдепкі күйінде автоматты түрде стандартты капучино дайындайтын етіп лайықталған.

1. «КРЕПОСТЬ КОФЕ» (6) сенсорлы түймесін басып, капучино дайындау үшін пайдаланғыңыз келетін кофе дәмін таңдап алыңыз.
2. Сүтке арналған ыдыстың қақпағын ашыңыз.
3. Ыдысқа әрбір дайындалатын капучино шынаяғына шамамен 100 гр сүт құйыңыз. Ыдыста белгіленген MAX деңгейінен ешқашан асып кетпеңіз (ол шамамен 750 мл сәйкес келеді). Майсызданған немесе ішінара майсызданған, тоңазытқыштағы сақтау температурасы бар сүтті пайдаланған жақсы (шамамен 5 °C).
4. Соратын түтіктің резеңке төсемге дұрыс орнатылғанына көз жеткізіңіз. Содан кейін сүтке арналған ыдыстың қақпағын орнына орнатыңыз.
5. Сүттің шайқалуын реттеуішті (N2) сүтке арналған ыдыстың қақпағында ойып жазылған «КАПУЧИНО» («CAPPUCCINO») және «КОФЕ ЛАТТЕ» («CAFFELATTE») сөздерінің арасына орнатыңыз.
6. Анағұрлым қою көбік алу үшін, көбік мөлшерін «КОФЕ ЛАТТЕ» жазуына қарай реттеуішті жылжыту арқылы реттеуге болады. «КАПУЧИНО» жазуына қарай жылжыту азырақ көбікпен қамтамасыз етеді.

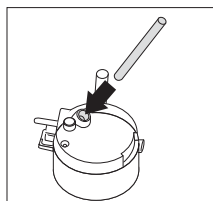
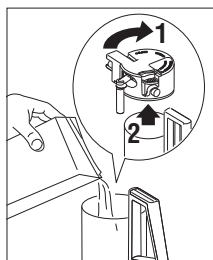

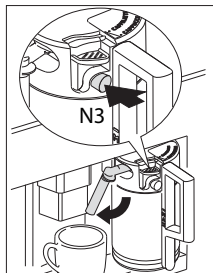
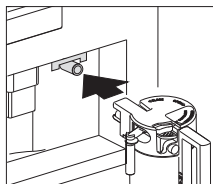
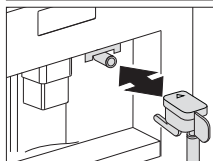
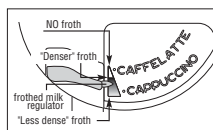

7. Ыстық су мөлшерлеуішiн шешiп алыңыз және сүтке арналған ыдысты қондырмаға қосыңыз.
8. Сүт құю мөлшерлеуішiн орналастырыңыз, содан кейiн кофе мен сүт мөлшерлеуішiнiң астына үлкен шынаяқ қойыңыз.
9. «ПРИГОТОВЛЕНИЕ КАПУЧИНО» (12) сенсорлы түймесiн басыңыз. Дисплейде «КАПУЧИНО» жазуы пайда болады және бiрнеше секундтан кейiн көбiктенген сүт төменде орналасқан шынаяққа сүт құю мөлшерлеуішiнен аға бастайды (құйылу автоматты түрде тоқтатылады).
10. Аспап кофе дайындап жатыр.
11. Ендi капучино дайын. Дәмiне қарай қант қосыңыз, қалауыңыз болса, көбiкке какао-ұнтақтың кiшiгiрiм мөлшерiн себуге болады.

## Ескертулер

- Капучино дайындау кезiнде көбiктенген сүттiң немесе кофенiң құйылуын «ПРИГОТОВЛЕНИЕ КАПУЧИНО» (12) сенсорлы түймесiн басу арқылы тоқтатуға болады.
- Егер көбiктенген сүттi құю кезiнде ыдыста сүт бiтiп қалса, ыдысты шығарып алып, оған сүт құйыңыз. Содан кейiн оны орнына қойыңыз да, капучино дайындауға қайта тапсырыс беру үшiн «ПРИГОТОВЛЕНИЕ КАПУЧИНО» (12) сенсорлы түймесiн басыңыз.
- Сүттi көпiрткен кезде абсолюттi тазалық пен гигиенаны қамтамасыз ету үшiн, капучино дайындағаннан кейiн сүтке арналған ыдыстың қақпағындағы контурларды әрқашан тазартып отырыңыз. Дисплейде «НАЖМИТЕ CLEAN!» хабары жыпылықтайды.
  - Ыдысты сүт мөлшерлеуішiнiң астына орналастырыңыз.
  - Тазарту функциясын iске қосу үшiн, қақпақтағы (N3) «ОЧИСТКА» түймесiн басыңыз да, оны кемiнде 5 секунд ұстап тұрыңыз. Аспап индикация жолының үстiнен «ОЧИСТКА» хабарын шығарады. Индикация жолы тазартудың аяқталғанын толық көрсетпейiнше, «ОЧИСТКА» түймесiн жiбермеңiз. «ОЧИСТКА» түймесi жiберiлгенде, функция тоқтатылады. Тазартқаннан кейiн сүтке арналған ыдысты шығарыңыз да, оны тоңазытқышқа қойыңыз. Сүттi тоңазытқыштан тыс жерде 15 минуттан артық қалдырмаған жөн.
- Аспап шынаяққа автоматты түрде құйылатын кофенiң немесе көбiктенген сүттiң мөлшерiн өзгерту үшiн «Капучиноға арналған кофе мен сүттiң мөлшерiн өзгерту» бөлiмiнде сипатталғандай жасаңыз.

## **Капучиноға арналған кофе мен сүттің мөлшерін өзгерту**

Тапсырмасыз аспап капучиноның стандартты порциясын автоматты түрде құюға орнатылады. Бұл мөлшерді өзгерту үшін, мынадай іс-әрекеттерді орындаңыз:

### **Сүттің мөлшерін өзгерту**

1. Ыдысты онда көрсетілген ең жоғары деңгейге дейін сүтпен толтырыңыз.
2. Мәзірге кіру үшін «МЕНЮ» (2) сенсорлы түймесін басыңыз.
3. Сенсорлы айналдыру түймелерін (5 және 7) дисплейде «ФУНКЦИЯ «КАПУЧИНО» жазуы пайда болмайынша басыңыз.
4. Таңдауды «ОК» (9) сенсорлы түймесін басу арқылы растаңыз. Дисплейде «ФУНКЦИЯ «ЛАТТЕ» жазуы пайда болады.
5. «ОК» (9) сенсорлы түймесін тағы бір рет басыңыз.
6. Сенсорлы айналдыру түймелерін (5 және 7) басу арқылы қалаған сүт мөлшерін таңдап алыңыз. Индикация жолы таңдап алынған сүт мөлшерін көрсетеді.
7. Таңдауды «ОК» (9) сенсорлы түймесін басып растаңыз немесе «ВОЗВРАТ» (3) сенсорлы түймесін басу арқылы операцияның күшін жойыңыз.
8. Мәзірден шығу үшін «ВОЗВРАТ» (3) сенсорлы түймесін екі рет басыңыз.

### **Кофе мөлшерін өзгерту**

1. Мәзірге кіру үшін «МЕНЮ» (2) сенсорлы түймесін басыңыз.
2. Сенсорлы айналдыру түймелерін (5 және 7) дисплейде «ФУНКЦИЯ «КАПУЧИНО» жазуы пайда болмайынша басыңыз.
3. Таңдауды «ОК» (9) сенсорлы түймесін басу арқылы растаңыз.
4. Сенсорлы айналдыру түймелерін (5 және 7) дисплейде «КОФЕ ДЛЯ КАПУЧИНО» жазуы пайда болмайынша басыңыз.
5. «ОК» (9) сенсорлы түймесін тағы бір рет басыңыз.
6. Сенсорлы айналдыру түймелерін (5 және 7) басу арқылы қалаған кофе мөлшерін таңдап алыңыз. Индикация жолы таңдап алынған кофе мөлшерін көрсетеді.
7. Таңдауды «ОК» (9) сенсорлы түймесін басып растаңыз немесе «ВОЗВРАТ» (3) сенсорлы түймесін басу арқылы операцияның күшін жойыңыз.
8. Мәзірден шығу үшін «ВОЗВРАТ» (3) сенсорлы түймесін екі рет басыңыз.

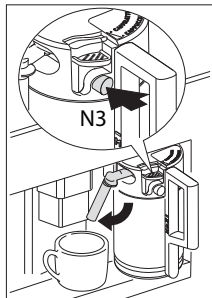

## Қондырмаларды тазарту

Сүтке арналған ыдыстағы қондырмаларды сүтті әрбір жылытқан сайын немесе капучино дайындаған сайын тазартып отырыңыз. Олай болмаған жағдайда, сүттің қалдықтары қатты шөгінді түзуі мүмкін.

1. Ыдысты сүт мөлшерлеуіш түтігінің астына орналастырыңыз және сүтке арналған ыдыста орналасқан «ОЧИСТКА» (N3) түймесін кемінде 5 секунд басыңыз.

Дисплейде «ОЧИСТКА» жазуы пайда болады.



**Назар аударыңыз! Сүт мөлшерлеуішінің түтігінен шығатын бұдан және ыстық судан күйіп қалу қаупі бар.**

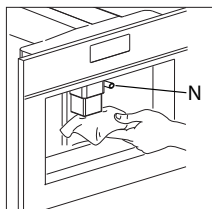

2. Сүтке арналған ыдысты шығарыңыз және аспаптың қондырмаларын ылғал матамен сүртіңіз.

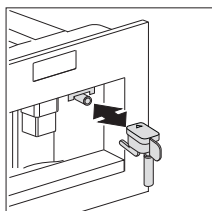

3. Ыстық суды қондырма арқылы өткізіңіз.



Тазартуды аяқтағаннан кейін, сүтке арналған ыдысты шығарып алыңыз да, оны тоңазытқышқа салыңыз, өйткені сүт тоңазытқыштан тыс жерде 15 минуттан артық сақталуға тиіс емес. Сүтке арналған ыдысты тазарту туралы ақпарат алу үшін «Қондырмаларды және сүтке арналған ыдысты тазарту» бөлімін қараңыз.



## Мәзір опцияларын пайдалану

Мәзір опциялары аспаптың зауыттық баптауларын өзгерту және сақтау, бағдарламаларды іске қосу және ақпарат іздеу үшін пайдаланылады.

Олар мыналар болып табылады:

- Тіл (19 беттегі «Тілді баптау» бөлімін қараңыз)
- Автоматты өшіру (21 беттегі «Өшіру уақытын қою» бөлімін қараңыз)
- Сағатты қою
- Ескерту сигналдарын белсендендіру
- Автоматты іске қосу
- Температура (21 беттегі «Кофе температурасын баптау» бөлімін қараңыз)
- Су кермектігі (20 беттегі «Су кермектігі» бөлімін қараңыз)
- Кофе функциясы (17 беттегі «Кофе мөлшерін өзгерту» бөлімін қараңыз)
- Капучино функциясы (15 беттегі «Капучино функциясын баптау» бөлімін қараңыз)
- Ыстық су (14 беттегі «Ыстық суды дайындау» бөлімін қараңыз)
- Қақты кетіру (21 беттегі «Қақты кетіру» бөлімін қараңыз)
- Баптауларды тапсырмасыз қалпына келтіру (24 беттегі «Аспаптың зауыттық баптауларына келтіру» бөлімін қараңыз)
- Статистика (23 беттегі «Статистика» бөлімін қараңыз)
- Дыбыстық сигнал
- Өртүстілік



Егер сіз баптауларды өзгерткеннен кейін «ОК» түймесін баспасаңыз, 120 секундтан кейін аспап өзгертулерді сақтамай, кофе дайындау режиміне автоматты түрде оралады.

Кофе дайындау режиміне оралу үшін «ВОЗВРАТ» (3) сенсорлы түймесін басыңыз.

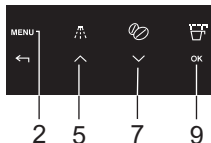

### Тілді баптау

Сіз бірнеше тілдердің арасынан бір тілді таңдай аласыз. Өртүрлі тілдерді былайша таңдай аласыз:

1. «МЕНЮ» сенсорлы түймесін басыңыз, содан кейін сенсорлы айналдыру түймелерін (5 және 7) «ВЫБЕРИТЕ ЯЗЫК» мәзір опциясы пайда болмайынша басыңыз. Мәзір опциясын «ОК» (9) түймесін басу арқылы растаңыз.
2. Дисплейде тілдер тізімі пайда болады. Сенсорлы айналдыру түймелерін (5 және 7) дисплейде қалаған тіліңізді пайда болмайынша басыңыз. Дисплейде қалаған тіліңіздің атауы бейнеленген кезде, таңдауды «ОК» (9) түймесін басу арқылы растаңыз.

## Су кермектігі

«ОЧИСТИТЕ НАКИПЬ» хабары пайдаланылатын судың құрамында болуы мүмкін қақтың ең көп мөлшері негізінде есептелген, зауыттық баптаумен белгіленген уақыт кезеңі ішінде аспап жұмыс істегеннен кейін бейнеленеді. Қажет болған кезде, аспапты пайдаланылатын судың нақты кермектігі негізінде бағдарламалау жолымен, қақты кетіру сирегірек жүргізілуі мүмкін, ал жұмыс істеу кезеңі ұзартылуы мүмкін. Мынадай іс-әрекеттерді орындаңыз:

1. «Кермектікке жалпы тест» жолағын алыңыз (сіздің нұсқаулығыңыздың басында орналасқан). Бірнеше секундқа оны суға батырыңыз. Оны судан шығарып алып, оның түсі өзгермейінше және қызыл нүктелердің белгілі бір саны пайда болмайынша, 30 секунд күте тұрыңыз. Мысалы, егер тест жолағында 3 қызыл нүкте болса, су кермектігінің деңгейі үшін 3 мөнін орнату керек. Егер сізде су кермектігін өлшейтін жолақ болмаса, сіз деректерді төменде келтірілген кестеден таба аласыз.
2. «МЕНЮ» (2) сенсорлы түймесін басыңыз, содан кейін сенсорлы айналдыру түймелерін (5 және 7) «ЖЕСТКОСТЬ ВОДЫ» мәзір опциясы пайда болмайынша басыңыз. Мәзір опциясын «OK» (9) түймесін басу арқылы растаңыз.
3. Дисплейде ағымдағы баптау шығады. Сенсорлы айналдыру түймелерін (5 және 7) дисплейде қалаған кермектік деңгейі пайда болмайынша басыңыз. Таңдауды «OK» сенсорлы түймесін басу арқылы растаңыз. Енді аспап су кермектігінің нақты деңгейіне негізделіп, қақты кетіру қажеттілігі туралы ескертуге бағдарламаланған.

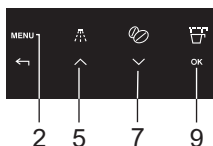

Сіз тұратын аумақтағы су кермектігі туралы ақпаратты жергілікті сумен қамтамасыз ету қызметінен алуға болады. Төменде келтірілген кесте сіздің машинаңызға арналған су кермектігінің талап етілетін баптауларын көрсетеді.

Су кермектігінің неміс градусы	Су кермектігінің француз градусы	Машина суының кермектігі
0 - 6 dH	0 - 11 fH	1
7 - 13 dH	12 - 17 fH	2
14 - 20 dH	18 - 36 fH	3
> 21 dH	> 37 fH	4

### Кофе температурасын баптау

Сіз температураның үш деңгейінің бірін таңдай аласыз.

Кофе температурасының деңгейлері былайша белгіленеді:

- ТӨМЕН ТЕМПЕРАТУРА
- ОРТАША ТЕМПЕРАТУРА
- ЖОҒАРЫ ТЕМПЕРАТУРА

Зауыттық баптау ЖОҒАРЫ ТЕМПЕРАТУРАҒА орындалған. Сіз оны былайша өзгерте аласыз:



1. «МЕНЮ» (2) сенсорлы түймесін басыңыз, содан кейін сенсорлы айналдыру түймелерін (5 және 7) «ТЕМПЕРАТУРА» мәзір опциясы пайда болмайынша басыңыз. Мәзір опциясын «ОК» (9) түймесін басу арқылы растаңыз.
2. Дисплейде ағымдағы баптау шығады. Сенсорлы айналдыру түймелерінің (5 және 7) көмегімен басқа температураны таңдаңыз. Қалаған температураңыз дисплейде бейнеленгенде, таңдауды «ОК» (9) сенсорлы түймесін басу арқылы растаңыз.

### Өшіру уақытын қою

Тапсырмасыз аспап соңғы кофе дайындаған соң 30 минуттан кейін автоматты өшіруге орнатылған. Бұл аралықты өзгерту үшін (120 минуттан артық емес) мынадай іс-әрекеттерді орындаңыз:

- АВТОМАТТЫ ӨШІРУ УАҚЫТЫ 30 МИНУТ
- АВТОМАТТЫ ӨШІРУ УАҚЫТЫ 1 САҒАТ
- АВТОМАТТЫ ӨШІРУ УАҚЫТЫ 2 САҒАТ

сіз бұл баптауларды былайша өзгерте аласыз:

1. «МЕНЮ» (2) сенсорлы түймесін басыңыз, содан кейін сенсорлы айналдыру түймелерін (5 және 7) «ВРЕМЯ АВТОМАТИЧЕСКОГО ОТКЛЮЧЕНИЯ» мәзір опциясы пайда болмайынша басыңыз. Мәзір опциясын «ОК» (9) түймесін басу арқылы растаңыз.
2. Сенсорлы айналдыру түймелерінің (5 және 7) көмегімен басқа автоматты өшіру уақытын таңдаңыз. Автоматты өшірудің қалаған уақыты дисплейде бейнеленгенде, таңдауды «ОК» (9) сенсорлы түймесін басу арқылы растаңыз.

### Қақты кетіру

Дисплейде «ОЧИСТИТЕ НАКИПЬ» жазуы пайда болғанда, аспапты қақтан тазарту керек.

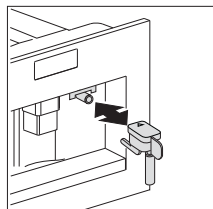

1. Ыстық суға арналған қондырманы орнатыңыз.
2. «МЕНЮ» (2) сенсорлы түймесін басыңыз, содан кейін сенсорлы айналдыру түймелерін (5 және 7) «ФУНКЦИЯ ОЧИСТКИ НАКИПИ» мәзір опциясы пайда болмайынша басыңыз. Мәзір опциясын «ОК» (9) түймесін басу арқылы растаңыз.
3. Дисплейде «ПОДТВЕРДИТЕ» жазуы шығады. Таңдауды «ОК» (9) түймесін басу арқылы растаңыз. Қақты кетіру бағдарламасы іске қосылады.

Дисплейдің жоғарғы жолында «ДОБАВЬТЕ СРЕДСТВО ОТ НАКИПИ» және «ПОДТВЕРДИТЕ» жазулары кезек-кезек шығады.

4. Бачоктағы суды төгіп, құрылғы қаптамасында көрсетілген нұсқауларды сақтай отырып, химикат толтырылған шшшаның құрамын бачокқа себіңіз, содан кейін су құйыңыз. Қақты кетіру операцияларын кейіннен орындау үшін қақты кетіруге арналған сұйықтықты авторландырылған техникалық қызмет көрсету орталықтарынан сатып алуға болады.

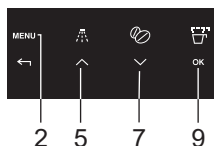
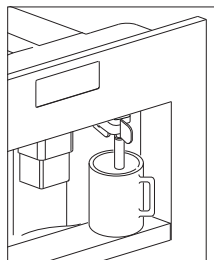

**Қақты кетіруге арналған құрал шашырандыларының қышқылдың әсеріне сезімтал мрамор, әк және керамика сияқты материал беттерімен әрекеттеспейтініне көз жеткізіңіз.**

- Ыстық су беруге арналған қондырманың астына сыйымдылығы кемінде 2 литр болатын ыдыс қойыңыз.
- «ОК» (9) сенсорлы түймесін басыңыз. Дисплейде «ОЧИСТКА ОТ НАКИПИ» жазуы пайда болады. Қақты кетіруге арналған құралдар ыстық су беруге арналған қондырмадан ағатын болады. Қақты кетіру бағдарламасы кофемашинаның ішкі бетінен әк қақтарын кетіру үшін үзіліспен кезектелетін жуу сериясын автоматты түрде орындайды. Шамамен 30 секундтан кейін суға арналған ыдыс бос болады, дисплейдің жоғарғы жолында «ОЧИСТКА ЗАВЕРШЕНА» және «ПОДТВЕРДИТЕ» жазулары кезектесіп шығады.
- «ОК» (9) сенсорлы түймесін басыңыз. Дисплейде «ПРОМЫВКА, ЗАЛЕЙТЕ ВОДУ» жазуы шығады. Енді аспап таза сумен жууға дайын.
- Ыстық суға арналған қондырманың астында орналасқан контейнерді босатыңыз да, оны ыстық су беруге арналған қондырманың астына қайта орналастырыңыз.
- Суға арналған сұйыққойманы шығарыңыз да, оны таза сумен толтырыңыз.
- Суға арналған сұйыққойманы орнына қойыңыз. Дисплейде «ПОДТВЕРДИТЕ» шығады.
- «ОК» (9) сенсорлы түймесін басыңыз. Жуу үдерісі таза сумен іске асырылады, жуылған су ыстық суға арналған қондырмадан ағып кетеді. Бірнеше минуттан кейін суға арналған сұйыққойма босатылатын болады және дисплейде «ПОДТВЕРДИТЕ» хабары пайда болады.
- «ОК» (9) жанасу батырмасын басыңыз. Дисплей «ПРОМЫВКА ЗАВЕРШЕНА, ПОДТВЕРДИТЕ» көрсетеді.
- «ОК» (9) сенсорлы түймесін басыңыз. Дисплейде «ОЧИСТКА ЗАВЕРШЕНА», содан кейін «ЗАЛЕЙТЕ ВОДУ» жазулары пайда болады.
- Суға арналған сұйыққойманы шығарыңыз, оны таза сумен толтырыңыз да, орнына қойыңыз.  
Енді аспап қайта пайдалануға дайын және кофе дайындаудың соңғы таңдап алынған режиміне оралады.  
Егер қақты кетіру циклы оны аяқтағанға дейін тоқтап қалса, аспап қақты кетіру туралы хабарды шығаруды жалғастыратын болады және бағдарламаны ең басынан бастап іске қосу керек.



**Аспаптағы қақты кетіру талабын орындамау кепілдікті жоғалтуға әкеп соғады.**



## Жуу

Соңғы кофе дайындау сәтінен бастап 2-3 минут өткеннен кейін, сіз пісіру блогын жылыту жүйесін жууыңыз керек. Тиісті мезірден жуу функциясын таңдап алыңыз. Тамшыларды жинауға арналған түпқоймаға суды ағызыңыз. Сіз кофе үшін пайдаланатын бұл суды шынаяқты қыздыру үшін пайдалана аласыз. Бұл жағдайда ыстық суды шынаяққа құйыңыз (содан кейін оны төгіп тастаңыз).

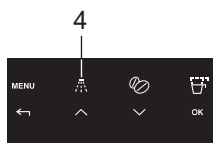

1. «ПРОМЫВКА» (4) сенсорлы түймесін басыңыз.
2. Аспап автоматты жуу циклын орындайды (кішкене ыстық су мөлшерлеуіштен ағып, тамшыларды жинауға арналған түпқоймаға қарай төмен ағып кетеді).

## Статистика

Сіз мынадай ақпаратты көре аласыз:

- осы сәтте аспап дайындаған кофенің жалпы саны;
- қақты кетіру бойынша орындалған операциялар саны;
- дайындалған капучино порцияларының саны;
- су литрінің саны;

Бір уақытта берілген 2 шынаяқ кофе 2 шынаяқ сияқты есептеледі.

Мәндерді табу үшін, мынадай іс-әрекеттер орындаңыз:

1. «МЕНЮ» (2) сенсорлы түймесін басыңыз, содан кейін сенсорлы айналдыру түймелерін (5 және 7) «СТАТИСТИКА» мәзір опциясы пайда болмайынша басыңыз. Мәзір опциясын «ОК» (9) түймесін басу арқылы растаңыз.
2. Дисплейде осы сәтке дейін дайындалған шынаяқ саны пайда болады, мысалы, «КОЛИЧЕСТВО ЧАШЕК КОФЕ 135».
3. Қақты кетіру бойынша орындалған операциялар санын көру үшін, сенсорлы айналдыру түймесін (7) бірнеше рет басыңыз, мысалы, «КОЛИЧЕСТВО ПРОГРАММ УДАЛЕНИЯ НАКИПИ 5», «КОЛИЧЕСТВО ЧАШЕК С ВОДОЙ», содан кейін дайындалған капучино порцияларының саны және т.б., мысалы, «КОЛИЧЕСТВО КАПУЧИНО 135».

## Аспаптың зауыттық баптауларына келтіру

Бұл функция бұрын өзгертілген мәндерді зауыттық баптау мәндеріне келтіреді.

Өзгерістер мынадай баптауларға және сақталған деректерге енгізіледі:

- кофе, су және капучино мөлшері
- су кермектігі;
- кофе температурасы;
- өшіру уақыты.
- Қосу уақыты
- Контраст



Тапсырмасыз жұмыс істейтін зауыттық мәндерді былайша өзгертуге болады:

1. «МЕНЮ» (2) сенсорлы түймесін басыңыз, содан кейін сенсорлы айналдыру түймелерін (5 және 7) «СБРОС НАСТРОЕК» мәзір опциясы пайда болмайынша басыңыз. Мәзір опциясын «OK» (9) түймесін басу арқылы растаңыз.
2. Дисплейде «ПОДТВЕРДИТЕ» жазуы пайда болады.
3. Мәзір опциясын «OK» (9) сенсорлы түймесін басу арқылы растаңыз.

### Сағат қою

1. Мәзірге кіру үшін «МЕНЮ» (2) сенсорлы түймесін басыңыз, содан кейін сенсорлы айналдыру түймелерін (5 және 7) «УСТАНОВКА ЧАСОВ» мәзір опциясы пайда болмайынша басыңыз.
2. «OK» (9) сенсорлы түймесін басыңыз.
3. Сағатты қою үшін (B7) және (B8) белгілерін пайдаланыңыз, содан кейін растау үшін «OK» (B9) басыңыз.
4. Минуттарды қою үшін айналдыру сенсорлы түймелерін (5 және 7) пайдаланыңыз, содан кейін растау үшін «OK» (9) сенсорлы түймесін басыңыз.
5. Мәзірден шығу үшін «ВОЗВРАТ» (3) сенсорлы түймесін басыңыз.

### Автоматты қосылу уақытын қою

Бұл функция кофемашинаның автоматты түрде қосылатын уақытын қоюға мүмкіндік береді.

1. Аспапта сағаттың қойылғанына көз жеткізіңіз.
2. Мәзірге кіру үшін «МЕНЮ» (2) сенсорлы түймесін басыңыз, содан кейін сенсорлы айналдыру түймелерін (5 және 7) «ВРЕМЯ НАЧАЛА» мәзір опциясы пайда болмайынша басыңыз.
3. «OK» (9) сенсорлы түймесін басыңыз.
4. Автоматты қосылу уақытын қою үшін сенсорлы айналдыру түймелерін (5 және 7) пайдаланыңыз, содан кейін растау үшін «OK» (9) сенсорлы түймесін басыңыз.
5. Минуттарды қою үшін сенсорлы айналдыру түймелерін (5 және 7) пайдаланыңыз, содан кейін растау үшін «OK» (9) сенсорлы түймесін басыңыз.

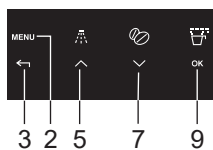

## Автоматты қосылу

1. Сенсорлы айналдыру түймелерін (5 және 7) дисплейде «АВТОМАТИЧЕСКИЙ СТАРТ» жазуы пайда болмайынша басыңыз.
2. Таңдауды «ОК» (9) сенсорлы түймесін басу арқылы растаңыз. Дисплейде сағат символы пайда болады.
3. Мәзірден шығу үшін «ВОЗВРАТ» (3) сенсорлы түймесін басыңыз.
4. Автоматты іске қосу функциясын өшіру үшін, «МЕНЮ» (2) сенсорлы түймесін басыңыз, содан кейін сенсорлы айналдыру түймелерін (5 және 7) дисплейде «АВТОМАТИЧЕСКИЙ СТАРТ» хабары пайда болмайынша басыңыз. «ОК» (9) сенсорлы түймесін басыңыз. Дисплейде «ПОДТВЕРДИТЕ» жазуы пайда болады. Функцияны өшіру үшін «ВОЗВРАТ» (3) сенсорлы түймесін басыңыз, сағат символы жоқ болып кетеді.

## Дыбыстық сигнал

Машинаның әрбір белгіге басу немесе аксессуарларды орнату/жою кезінде берілетін дыбыстық сигналды белсендендіреді немесе өшіреді.

**ЕСКЕРТУ.** Дыбыстық сигнал тапсырмасыз белсенді.

1. Мәзірге кіру үшін «МЕНЮ» (2) сенсорлы түймесін басыңыз, содан кейін сенсорлы айналдыру түймелерін (5 және 7) «ЗВУКОВОЙ СИГНАЛ» мәзір опциясы пайда болмайынша басыңыз.
2. «ОК» (9) сенсорлы түймесін басыңыз. «ЗВУКОВОЙ СИГНАЛ, ПОДТВЕРДИТЕ» жазуы пайда болады.
3. Функцияны өшіру үшін «ВОЗВРАТ» (3) сенсорлы түймесін немесе сигналды қосу үшін «ОК» (9) сенсорлы түймесін басыңыз.
4. Мәзірден шығу үшін «ВОЗВРАТ» (3) сенсорлы түймесін басыңыз.

## Әртүстілікті баптау

Дисплейдің әртүстілігін көбейту немесе азайту үшін, мынадай іс-әрекеттерді орындаңыз:

1. Мәзірге кіру үшін «МЕНЮ» (2) сенсорлы түймесін басыңыз, содан кейін сенсорлы айналдыру түймелерін (5 және 7) «КОНТРАСТ» жазуы пайда болмайынша басыңыз.
2. «ОК» (9) сенсорлы түймесін басыңыз.
3. Сенсорлы айналдыру түймелерін (5 және 7) дисплей әртүстілігінің қалаған деңгейін орнатпайынша басыңыз. Индикация жолы таңдап алынған әртүстілік деңгейін көрсетеді.
4. Таңдауды «ОК» (9) сенсорлық түймесін басу арқылы растаңыз.
5. Функцияны енгізу үшін «ВОЗВРАТ» (3) сенсорлы түймесін бір рет және мәзірден шығу үшін екі рет басыңыз.

## Тазарту

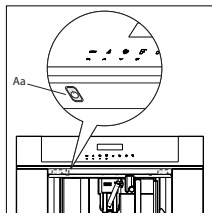

Кез келген тазалау жұмыстары алдында аспапты оның негізгі қосқыш (A) батырмасын басып өшіріп тастау керек және сымды розеткадан ажырату керек. Кофемашинаны ешқашан суға батырмаңыз.

### Кофемашинаны тазарту

Кофемашинаны тазарту үшін еріткіштерді немесе абразивті жуу құралдарын пайдаланбаңыз. Жұмсақ ылғал матаны пайдалану жеткілікті. Кофемашинаның құрамдас бөліктерін ыдыс жуу машинасында ешқашан жумаңыз.

Машинаның мынадай бөліктерін тұрақты түрде тазартып отыру керек:

- пайдаланылған кофеге арналған контейнер (Q);
- тамшыларды жинауға арналған түпқойма (F);
- суға арналған сұйыққойма (D);
- кофе мөлшерлеуіштері (H);
- ұнтақталған кофеге арналған тартпа (U);
- сервис есігі арқылы қол жеткізу жолымен машинаның ішкі бөліктері (G);
- пісіру блогы (L).

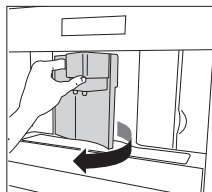

### Пайдаланылған кофеге арналған контейнерді тазарту (Q)

«ОЧИСТИТЕ КОНТЕЙНЕР ДЛЯ ИСПОЛЬЗОВАННОГО КОФЕ» жазуы пайда болғанда, пайдаланылған кофеге арналған контейнерді босатып, тазалау керек. Тазарту үшін:

- Аспаптың алдыңғы жағында орналасқан сервис есігін ашыңыз, тамшыларды жинауға арналған түпқойманы шығарыңыз да, оны жуыңыз.
- Пайдаланылған кофеге арналған контейнерді мұқият тазалаңыз. Маңызды! Тамшыларды жинауға арналған түпқойманы шығарған кезде, пайдаланылған кофеге арналған контейнерді әрқашан босату керек.

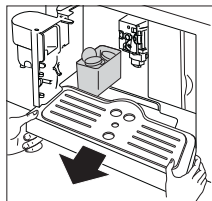

### Тамшыларды жинауға арналған түпқойманы тазарту (F)

**Маңызды ақпарат!** Тамшыларды жинауға арналған түпқойма босатылмаса, су шетінен төгіліп кетуі мүмкін.

Бұл машинаны зақымдауы мүмкін. Тамшыларды жинауға арналған түпқоймада толтыру деңгейін көрсететін деңгей индикаторы (қызыл түсті) орнатылған. Тамшыларды жинауға арналған түпқойманы шынаяқ астындағы түпқойма үстіндегі индикатордан асып кеткенге дейін босату және тазарту керек.

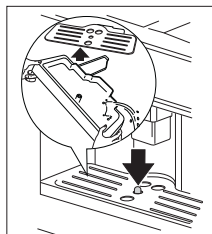



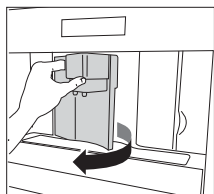

## Тамшыларды жинауға арналған түпқойманы шығару үшін (F):

1. Сервис есігін ашыңыз.
2. Тамшыларды жинауға арналған түпқойманы және пайдаланылған кофеге арналған контейнерді шығарыңыз.
3. Тамшыларды жинауға арналған түпқойманы және пайдаланылған кофеге арналған контейнерді тазартыңыз.
4. Тамшыларды жинауға арналған түпқойманы және пайдаланылған кофеге арналған контейнерді орнына қойыңыз.
5. Сервис есігін жабыңыз.

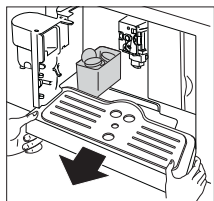

## Суға арналған сұйыққойманы тазарту (D)

1. Суға арналған сұйыққойманы ылғал матаның көмегімен және ыдыс жуу құралының кішігірім мөлшерімен тұрақты тазартып отырыңыз (шамамен айына бір рет).
2. Ыдыс жуу құралынан қалған барлық іздерді кетіріңіз.

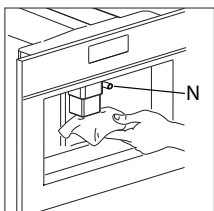

## Мөлшерлеуіштерді тазарту

1. Губканы пайдаланып, қондырмаларды үнемі тазалаңыз.
2. Кофе мөлшерлеуіштің тесіктері бітеліп қалмағанын үнемі тексеріп отырыңыз.  
Қажет болған кезде кофенің шөгінділерін тіс тазартқыштың көмегімен жойыңыз.

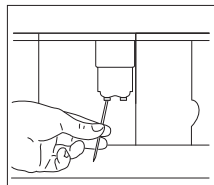

## Сүт қалдықтарының қондырмада (N) немесе ыдыста болуы аспаптың ақаусыз жұмыс істеуіне қауіп төндіруі мүмкін.

Сондықтан кофемашинаны әрбір пайдаланған сайын, губканың көмегімен қондырғыны тазартып, оларды кетірген жөн.

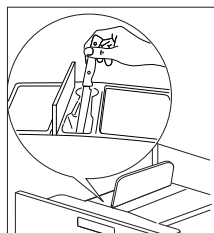

## Ұнтақталған кофеге арналған тартпаны тазарту

- Ұнтақталған кофеге арналған тартпаның бітеліп қалмағанын үнемі тексеріп отырыңыз (шамамен айына бір рет).

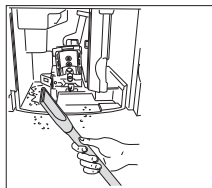

## Кофемашинаның ішкі бөліктерін тазарту

- Аспаптың ішкі бөліктерінің ластанбағанын тұрақты тексеріңіз (шамамен айына бір рет). Қажет болған кезде губканың көмегімен кофе шөгінділерін жойыңыз.
- Қалдықтарды шаңсорғыштың көмегімен жойыңыз.

## Пісіру блогын тазарту

Аспаптың ақаулығына әкеп соғуы мүмкін кофе қабатталуының түзілуін болдырмас үшін, пісіру блогын үнемі тазарту керек.

**Пісіру блогын «ВКЛ. / РЕЖИМ ОЖИДАНИЯ» (Aa) түймесін басу жолымен аспап өшіріліп тұрғанда ғана шығаруға болады. Олай болмаған жағдайда, кофемашина қатты зақымдануы мүмкін.**

Мынадай іс-әрекеттерді орындаңыз

1. «ВКЛ. / РЕЖИМОЖИДАНИЯ» (Aa) түймесін басып, аспапты өшіріңіз; (**негізгі ажыратқышты өшірмеңіз және аспапты розеткадан өшірмеңіз**), дисплейдің өшкенін күтіңіз.
2. Сервис есігін ашыңыз.
3. Тамшыларды жинауға арналған түпқойманы және пайдаланылған кофеге арналған контейнерді шығарыңыз.
4. Ішкі бөлігінде орналасқан екі қызыл түймені басыңыз және бір уақытта пісіру блогын сыртқа итеріңіз.

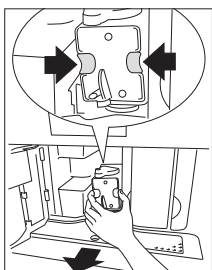

**Пісіру блогын жуу құралдарын пайдаланбай ағынды сумен жуыңыз. Пісіру блогын ешқашан ыдыс-аяқ жуатын машинада жумаңыз.**

**Пісіру блогын тазарту үшін ыдыс-аяқ жууға арналған сұйықтықты ешқашан пайдаланбаңыз. Бұл цилиндрдің ішкі бетіндегі майлауды жоюы мүмкін.**

5. Пісіру блогын суға шамамен 5 минутқа салып қойыңыз, содан кейін оны шайқаңыз.
6. Тазартқаннан кейін пісіру блогын (L) ішкі бекітетін тірекке (S) және аспаптың төменгі бөлігінде орналасқан түйіспелі түйреуішке (P) дейін итеріп, орнына салыңыз, содан кейін ол өз орнында сарт етіп бекітпейінше «ТОЛКНУТЬ» («PUSH») жазуын қатты басыңыз.

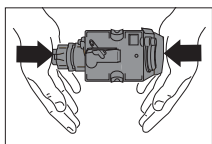
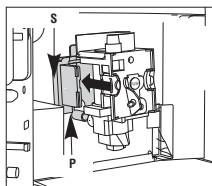

**ЕСКЕРТУ!** Егер пісіру блогы орнына қиын салынса, алдымен оған астынан және үстінен күш салып басып, оны дұрыс қалпына орнату керек.

## ІСКЕ ПАЙДАЛАНУ

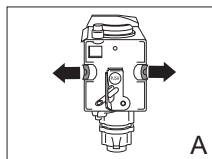

A

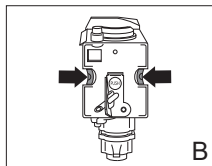

B

7. Орнатқаннан кейін екі қызыл түйменің кері позицияға сырт еткізіліп орнатылғанына көз жеткізіңіз, олай болмаған жағдайда сервис есігі жабылмай қалады.
  - Екі қызыл түйме кері позицияға дұрыс сырт еткізіліп орнатылды (A).
  - Екі қызыл түйме кері позицияға дұрыс сырт еткізіліп орнатылмады (B).
8. Тамшыларды жинауға арналған түпқойманы және пайдаланылған кофеге арналған контейнерді орнына қойыңыз.
9. Сервис есігін жабыңыз.

### Ескертулер

- Егер пісіру блогы өз орнына дұрыс қойылмаса, сервис есігі жабылмайды.
- Егер пісіру блогы қиын салынса, пісіру блогын астынан және үстінен қатты қысып, оны қажетті биіктікке реттеу керек (орнату алдында).
- Егер пісіру блогы бұрынғыша қиын орнатылса:
  - Оны аспаптан тыс жерге қалдырыңыз, тамшыларды жинауға арналған түпқоймаға орналастырыңыз, сервис есігін жабыңыз, аспаптың артқы жағындағы негізгі ажыратқышты өшіріңіз және қосыңыз.
  - Барлық жанып тұрған оттар өшкенінше күте тұрыңыз, содан кейін есікті ашыңыз, түпқойманы шығарыңыз және пісіру блогын өз орнына орналастырыңыз.
  - Тамшыларды жинауға арналған түпқойманы ұнтақталған кофеге арналған контейнермен бірге орнына қойыңыз.
  - Сервис есігін жабыңыз.

### Сүтке арналған ыдысты тазарту (N)

Сүтті дайындағанда, сүтке арналған ыдыстың ішінде орналасқан түтіктерді әрқашан тазартып отырыңыз. Егер ыдыста тағы сүт қалса, оның қажет болатынынан артық уақытқа тоңазытқыштан тыс жерде қалдырмаңыз. «Капучино дайындау» бөлімінде сипатталғандай, сүтті әрбір дайындаған сайын ыдысты тазартыңыз.

**Барлық бөлшектерін, оларды ыдыс-аяқ жуатын машинаның жоғарғы көрзеңкесінде орналастырып, ыдыс-аяқ жуу машинасында жууға болады.**

1. Сүтке арналған ыдыстың қақпағын сағат тілімен бұраңыз, содан кейін оны шығарып алыңыз.
2. Сүт мөлшерлеуішті (S) және сору түтігін (M) шешіп алыңыз.

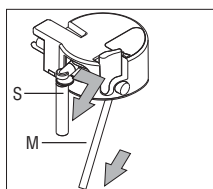
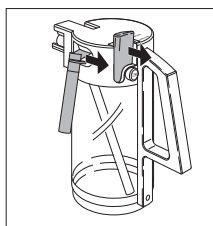

## ІСКЕ ПАЙДАЛАНУ

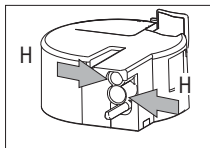
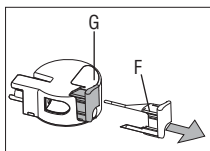

3. Сүттің шайқалуын реттеуішті (F), оны сыртқа итеріп шешіп алыңыз.
4. Барлық бөлшектерін ыстық сумен және ыдыс-аяқ жууға арналған жұмсақ құралмен мұқият жуыңыз. Тесіктердің (H) және сүттің шайқалуын реттеуіштің (F) тар жағындағы саңылауының ішінде сүттің кез келген қалдықтарының болмауына көз жеткізіңіз.
5. Сору түтігі мен мөлшерлеуіштің сүтпен бітеліп қалмағанын тексеріңіз.
6. Сүттің шайқалуын реттеуішті, сүт мөлшерлеуішті және сору түтігін орнына орнатыңыз.
7. Содан кейін сүтке арналған ыдысты орнына қойыңыз.

### Қондырмаларды тазарту

Сүтті әрбір қыздырған сайын немесе капучино дайындаған сайын сүтке арналған ыдыстағы қондымаларды тазартып отырыңыз. Олай болмаған жағдайда, сүттің қалдықтары қатты шөгінді түзуі мүмкін.

- Ыдысты сүт мөлшерлеуіш түтігінің астына қойыңыз және сүтке арналған ыдыста орналасқан «ОЧИСТКА» (N3) түймесін кемінде 5 секунд басыңыз.

Дисплейде «ОЧИСТКА» жазуы пайда болады.

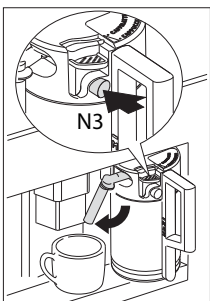

**Назар аударыңыз! Сүт мөлшерлеуішінің түтігінен бұмен және ыстық судан күйіп қалу қаупі бар.**

## ХАБАРЛАР

ХАБАР	МӘНІ	НЕ ІСТЕУ КЕРЕК
СУ ҚҰЙЫҢЫЗ	<p>Суға арналған сұйыққойма бос немесе дұрыс орнатылмаған.</p> <p>Суға арналған сұйыққойма лас немесе оның ішінде әк қалдықтары жиналған.</p>	<p>Суға арналған сұйыққойманы толтырыңыз және оны нұсқаулыққа сәйкес орнына салыңыз.</p> <p>Сұйыққоймадағы су қалдығын жуыңыз немесе тазартыңыз.</p>
<p>ТЫМ ҰСАҚ ҰНТАҚ ҰНТАҚ</p> <p>ДЕҢГЕЙІН РЕТТЕҢІЗ ЖӘНЕ «ОК» түймесін басыңыз</p>	<p>Кофе тым баяу ағады.</p> <p>Кофе машинасы кофе дайындай алмайды.</p>	<p>Ұнтақтау деңгейін баптау реттеуі үшін сағат тілі бойынша бір позицияға алға бұраңыз («Ұнтақтау деңгейін баптау» бөлімін қараңыз).</p> <p>Ыстық суға арналған астау астына ыдысты орнатыңыз және «ГОРЯЧАЯ ВОДА» сенсорлы түймесін басыңыз (13).</p>
<p>ПАЙДАЛАНЫЛҒАН КОФЕГЕ</p> <p>АРНАЛҒАН КОНТЕЙНЕРДІ</p> <p>ТАЗАРТЫҢЫЗ</p>	<p>Пайдаланылған кофеге арналған контейнер толып кеткен.</p>	<p>Пайдаланылған кофеге арналған контейнерді тазартыңыз, жуыңыз және орнына салыңыз.</p>
<p>ПАЙДАЛАНЫЛҒАН КОФЕГЕ</p> <p>АРНАЛҒАН КОНТЕЙНЕРДІ</p> <p>ОРНЫНА САЛЫҢЫЗ</p>	<p>Тазартылған соң, пайдаланылған кофеге арналған контейнер орнатылмаған.</p>	<p>Сервис есігін ашыңыз және пайдаланылған кофеге арналған контейнерді орнатыңыз</p>
<p>ҰНТАҚТАЛҒАН КОФЕ</p> <p>ҚОСЫҢЫЗ</p>	<p>Ұнтақталған кофе функциясын таңдап алған соң, ұнтақталған кофені беру сәресінде кофе жоқ.</p>	<p>«Ұнтақталған кофені пайдаланып кофе эспрессо дайындау» бөлімінде сипатталғандай, ұнтақталған кофе қосыңыз</p>

## ХАБАРЛАР

ХАБАР	МӘНІ	НЕ ІСТЕУ КЕРЕК
КОФЕ ДӘНІНЕ АРНАЛҒАН КОНТЕЙНЕРДІ ТОЛТЫРЫҢЫЗ	Кофе дәндеріне арналған контейнерде кофе дәндері жоқ.  Егер ұнтақтағыш механизмі қатты шуылмен жұмыс істей бастаса, бұл оған кофе дәндерінің арасында кездесетін кішігірім тас кедергі жасап жатыр дегенді білдіреді.	Кофе дәндеріне арналған контейнерді толтырыңыз.  Клиенттерге сервистік қызмет көрсету бөлімінен консультация алыңыз.
СУ ҚАЛДЫҒЫН ТАЗАРТЫҢЫЗ	Кофе машинасы су қалдығына толып кеткенін білдіреді.	Су қалдығын жою бағдарламасы мейлінше тез арада орындалуға тиіс («Су қалдығын жою») бөлімін қараңыз).
ЕСІГІН ЖАБЫҢЫЗ	Сервис есігі ашық күйде қалған.	Сервис есігін жабыңыз. Егер сервис есігі жабылмаса, қайнату блогы дұрыс орнатылғанын тексеріңіз («Қайнату блогын тазарту» бөлімін қараңыз).
ҚАЙНАТУ БЛОГЫН ОРНАТЫҢЫЗ ЗАВАРКИ	Әлдекім кофе машинасын тазартқан соң, оған қайнату блогын орнына қоюды ұмытып кеткен.	Қайнату блогын орнатыңыз («Қайнату блогын тазарту» бөлімін қараңыз).
ДАБЫЛ!	Кофе машинасының ішкі бөлігі едәуір ластанған.	Кофе машинасының ішкі бөлігін мұқият тазартыңыз («Кофе машинасын тазарту» бөлімін қараңыз). Егер тазарту орындалған соң кофе машинасы тағы да осы хабарды көрсетіп тұрса, Клиенттерге сервистік қызмет көрсету бөлімінен консультация алыңыз.

## Ықтимал проблемалар кестесі

Құрылғының дұрыс жұмыс істемеуі үнемі оның ақаулығын білдірмейді. Егер кофе машинасы жұмыс істемесе және хабар пайда болса, проблеманы шешу бойынша ақпарат алу үшін 7-тарауға жүгініңіз. Егер хабар көрінбесе, төменде көрсетілген кестеде айтылған тармақтарды тексере отырып, алдымен шешімін табуға тырысыңыз немесе сервис бөліміне хабарласыңыз (неғұрлым толық ақпарат алу үшін кепілдік сертификатты қараңыз).

ПРОБЛЕМА	СЕБЕБІ	ШЕШІМІ
Кофе суық	Шыныаяқты алдын ала жылыту орындалмаған.  Қайнату блогы тым суық	Шыныаяқтарды жылы сумен шайқай отырып, оларды алдын ала жылытыңыз («Неғұрлым ыстық кофе дайындау жөніндегі кеңестер»).  Кофе дайындау алдында шайқау бағдарламасын қолдану арқылы, қайнату блогын жылытыңыз («Шайқау» бөлімін қараңыз).
Кофеде жеткілікті көбік жоқ	Кофе тым ірі ұнтақталған.  Кофе сұрыпы жарамсыз	Ұнтақтау деңгейін баптау реттеуішін сағат тіліне қарсы бір позицияға бұраңыз («Ұнтақтау деңгейін баптау» бөлімін қараңыз).  Автоматты кофе машинасына арналған кофе сұрыпын пайдаланыңыз
Кофе тым баяу құйылады	Кофе тым ұсақ ұнтақталған	Ұнтақтау деңгейін баптау реттеуішін сағат тілі бойынша алға қарай бір позицияға бұраңыз («Ұнтақтау деңгейін баптау» бөлімін қараңыз).
Кофе шамадан тыс тез құйылады	Кофе тым ірі ұнтақталған	Ұнтақтау деңгейін баптау реттеуішін сағат тіліне қарсы бір позицияға бұраңыз («Ұнтақтау деңгейін баптау» бөлімін қараңыз).

## ОЛҚЫЛЫҚТАРДЫ ІЗДЕСТІРУ ЖӘНЕ ЖОЮ

ПРОБЛЕМА	СЕБЕБІ	ШЕШІМІ
Кофе бір дозатордан ғана ағады	Дозатор тесіктері бітеліп қалған	Иненің көмегімен құрғақ кофе қалдықтарын тазартыңыз («Кофе машинасын тазарту» бөлімін қараңыз).
«ВКЛ. / РЕЖИМ ОЖИДАНИЯ» түймесін басқан кезде машина қосылмайды	Аспаптың оң жағындағы негізгі ажыратқыш қосылмаған немесе желілік айыр розеткаға қосылмаған	Негізгі ажыратқыш «ВКЛЮЧЕНО» қалпында екеніне және қорек көзінің кабелі розеткаға дұрыс қосылғанына көз жеткізіңіз
Қайнату блогы тазартуды орындау үшін сыртқа алынбайды	Кофе машинасы қосылып тұр. Қайнату блогы машина өшіріліп тұрған кезде ғана сыртқа алынады	Аспапты өшіріңіз және қайнату блогын шығарыңыз («Қайнату блогын тазарту» бөлімін қараңыз). <b>МАҢЫЗДЫ АҚПАРАТ!</b> Қайнату блогы аспап өшіп тұрған кезде ғана алынады. Егер Сіз машина қосылып тұрған кезде қайнату блогын алуға әрекет жасасаңыз, бұл оны қатты зақымдауы мүмкін.
Кофенің орнына дозатордан су ағады	Тым көп ұнтақталған кофе салынған	Қайнату блогын шығарыңыз және кофе машинасының ішкі бөлігін мұқият тазартыңыз («Кофе машинасын тазарту» және «Қайнату блогын тазарту» бөлімдерін қараңыз). Бұл үдерісті ең көп дегенде 2 қасық ұнтақталған кофені пайдалана отырып қайталаңыз
Ұнтақталған кофе пайдаланылса (дәнді кофе орнына) машина кофе дайындамайды	Машина өшірілген кезде ұнтақталған кофе салынған.	Қайнату блогын шығарыңыз және кофе машинасының ішкі бөлігін мұқият тазартыңыз («Кофе машинасын тазарту» және «Қайнату блогын тазарту» бөлімдерін қараңыз). Бұл әрекетті машина қосылып тұрған кезде қайталаңыз.



## ОЛҚЫЛЫҚТАРДЫ ІЗДЕСТІРУ ЖӘНЕ ЖОЮ

ПРОБЛЕМА	СЕБЕБІ	ШЕШІМІ
<p>Кофе дозатордан емес, сервис есігінің жанынан ағады</p>	<p>Дозатор тесіктері кеуіп қалған кофемен бітелген.</p> <p>Ашылатын панель сервис қақпағының ішкі жағынан бекітіліп қалған және қозғалмайды.</p>	<p>Кеуіп қалған кофе қалдықтарын иненің көмегімен алып тастаңыз («Кофе машинасын тазарту» бөлімін қараңыз).</p> <p>Ашылатын панельді мұқият тазартыңыз, әсіресе ілмектер қозғала алатындай етіп, оның айналасын тазартыңыз.</p>
<p>Сүт тым қатты немесе тым баяу шайқалады</p>	<p>Сүт ыдысының қақпағындағы реттеуіш дұрыс орнатылмаған.</p> <p>Егер сүт толық шайқалмаса, сүтке арналған ыдыс дұрыс орнатылмаған болуы ықтимал.</p>	<p>Сіз сүттегі көбік мөлшерін «КАПУЧИНО» («CAPPUCCINO») (өте қатты шайқалған сүт) немесе «КОФЕ ЛАТТЕ» («CAFFELATTE») (жай шайқалған сүт) қақпағында орналасқан реттеуіштің көмегімен кез келген деңгейге дейін орната аласыз.</p> <p>Сүтке арналған ыдысты дұрыс орнатыңыз.</p>

### Не нәрсеге көңіл аудару керек



- Орауышты ашқан соң, өнімнің бүтін және ақаусыз екендігіне көз жеткізіңіз. Егер Сіз бұған күмәндансаңыз, аспапты пайдаланбаңыз және білікті маманға хабарласыңыз.
- Орнатуды қолданыстағы нормаларға сәйкес, білікті маман орындауға тиіс.
- Орауыш элементтері (пластик пакеттер, пенопласт және т.б.) балалардың қолы жететін жерде болмауға тиіс, өйткені олар балалар үшін қауіпті болуы мүмкін.
- Аспапты ешқашанда температура 0 °C немесе одан төмен болатын жерлерге орнатпаңыз (қатып қалған жағдайда, аспаптың бұзылуы мүмкін).
- Аспапты қосу алдында желідегі кернеудің аспап маңдайшасында көрсетілген мәнге сәйкес келетініне көз жеткізіңіз. Аспапты 10 А ең төмен ток жүктемесі бар жерге тұйықталған розеткаға ғана қосыңыз. Өндірушіге дұрыс қосылған жерге тұйықтаудың болмауынан туындаған жазатайым жағдайлар үшін жауапкершілік жүктелмейді.
- Розеткаға кез келген уақытта еркін қолжетімділіктің бар екеніне көз жеткізіңіз, бұл қажет болған кезде аспапты өшіруге мүмкіндік береді.
- Штепсельдің айырын ешқашанда су қолыңызбен ұстамаңыз.
- Қорек көзінің бауын ешқашан тартпаңыз, осылайша оны зақымдап алуыңыз мүмкін.
- Бұл аспапты өаса орнатылған духовканың үстіне орнатуға болады, егер де ондай аспап арт жағындағы желдеткішпен жарақталған болса (ең жоғары қуаты: 3 кВт).
- Бірнеше жалғастырғыштар мен ауыстырып қосқыштарды пайдаланбау керек.
- Бұл құрылғының қорек көзі кабелін пайдаланушының өзі ауыстыра алмайды, өйткені бұл операция арнайы құралдың бар болуын талап етеді. Егер кабель зақымданса немесе ауыстыруды қажет етсе, қауіпті болдырмау үшін авторландырылған сервис орталығына хабарласыңыз.
- Тиісті нұсқаулықтарға сәйкес, судың кермектігін баптауды неғұрлым тезірек орындағаныңыз жөн.

# ОРНАТУ ЖӨНІНДЕГІ НҰСҚАУЛЫҚТАР

## Жинау

Аспапты дұрыс орнату үшін қажетті қарапайым іс-шараларды сақтауыңызды сұраймыз. Кофе машинасы бір ізге келтірілген бағанға орнатылуға тиіс, ол өз кезегінде қабырғаға бекітілуге тиіс.

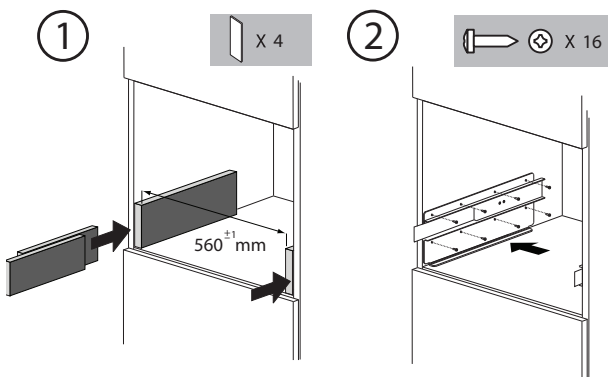
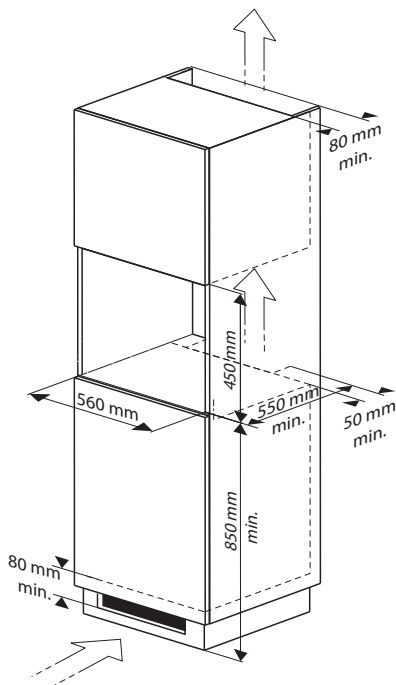

## ОРНАТУ ЖӨНІНДЕГІ НҰСҚАУЛЫҚТАР

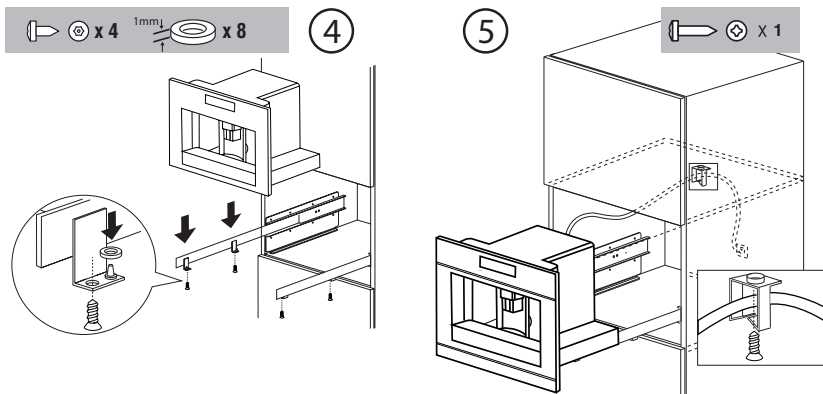

- Штифтердің қаңқаға дұрыс кіргеніне көз жеткізе отырып, машинаны ысырма ағашқа қойыңыз, ал содан кейін оны жиынтықта бірге берілетін бұрандалардың көмегімен бекітіңіз.
- Егер аспаптың биіктігі реттеуді талап етсе, осыған арналған керу дискілерін пайдаланыңыз.

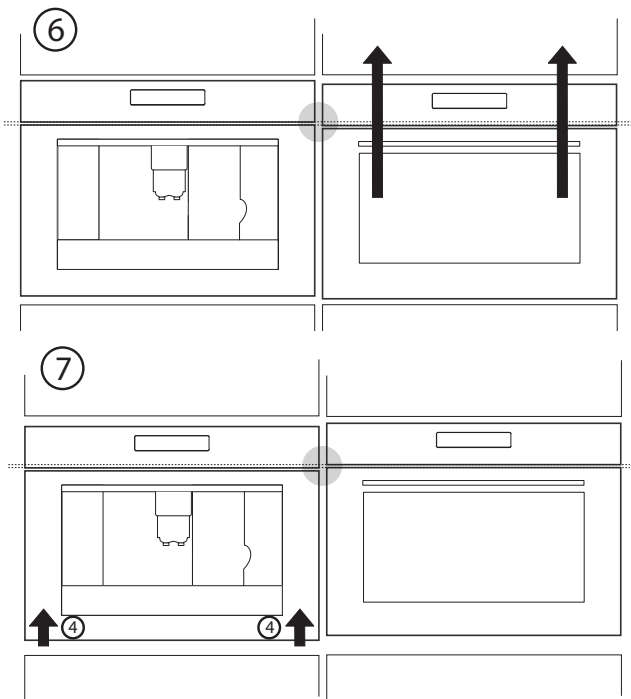

## Аспапты және орауышты кәдеге жарату

Бұл аспаптың орауышы екінші рет қайта өңделуге жатады және мынадай материалдан жасалуы мүмкін:

- картоннан,
- қағаздан,
- полиэтилен үлдірден (ПҮ),
- құрамында фенол (қатты полистироль көбік) жоқ полистиролдан,
- полипропилен таспасынан (ПТ).

Бұл материалдарды үкіметтік қаулыларға сәйкес жауапкершілікпен кәдеге жаратыңыз.



Аспап беті сызылған қоқыс салатын контейнер символымен белгіленген; бұл белгі бөлек қайта өңдеудің қоршаған орта мен адамдардың денсаулығына кез келген жағымсыз әсер етуін шектеу үшін міндетті болып табылатынын растайды. Бұл қызмет мерзімі аяқталған соң аспапты жергілікті билік органдары немесе дилер басқаратын қалдықтарды кәдеге жарату жөніндегі мамандандырылған орталыққа тапсыру керек екенін білдіреді.

Бөлек қайта өңдеу осы аспапты жасап шығару кезінде пайдаланылған материалдарды қалпына келтіруді ықтимал етеді, осылайша шикізатты және электр энергиясын едәуір үнемдеуге жағдай тудырады.



### **Сәйкестік декларациясы**

Біздің өнімдеріміз ЕО-ның директиваларына, қаулыларына және нормаларына, сондай-ақ нұсқаулық мәтінде көрсетілген стандарттардың талаптарына сәйкес келетінін мәлімдейміз.

Энергия тұтыну бойынша ЕС 1275/2008 регламенті күту режимінде

## Техникалық ақпарат

Аспаптың қаңқасында орналасқан маңдайша қосу кезіндегі жалпы жүктеме, талап етілетін кернеу мен ток жиілігі бойынша деректерді көрсетеді.





**Gorenje gospodinjski aparati, d.o.o., Slovenija**

Address: Partizanska 12,  
3503 Velenje,  
Slovenia

Phone: +386 (0)3 899 10 00

Fax: +386 (0)3 899 28 00

[www.gorenje.com](http://www.gorenje.com)

ООО «Горенье БТ»: 119180, Москва, Якиманская  
набережная, д.4, стр.1,  
[www.gorenje.ru](http://www.gorenje.ru), e-mail: [info@gorenje.ru](mailto:info@gorenje.ru)



**gorenje**