

gorenje

CMA9200BG

Naudotojo vadovas

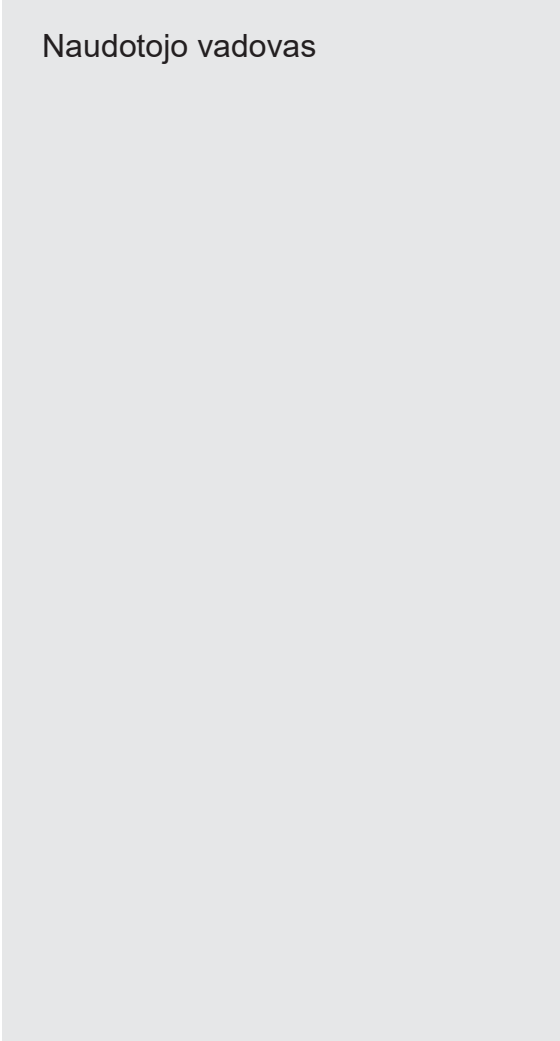

LT

Vadovas

LT 3 - LT 42

Piktogramos



Svarbi informacija



Patarimas

TURINYS

<i><u>Įvadas</u></i>		
	Piktogramos	4
<i><u>Aprašymas</u></i>		5
<i><u>Valdymo skydelis</u></i>		6
<i><u>Saugos instrukcijos</u></i>		
	Į ką reikėtų atkreipti dėmesį	7
<i><u>Naudojimas</u></i>		
	Paruošimas	11
	Naudojimas	12
<i><u>Nustatymai</u></i>		
	Meniu parinkčių naudojimas	21
<i><u>Techninė priežiūra</u></i>		
	Valymas	28
<i><u>Pranešimai</u></i>		
	Trikčių lentelė	35
<i><u>Gedimų šalinimas</u></i>		
		35
<i><u>Įrengimo instrukcija</u></i>		
	Į ką reikėtų atkreipti dėmesį	38
	Įrengimas	39
<i><u>Priedai</u></i>		
	Pakuotės ir prietaiso utilizavimas	41
	Techniniai duomenys	41

Šiuo kavos aparatu paruošite skanios kavos, espresso ir kapučino puodelius. Galite pritaikyti aparato nustatymus pagal asmeninius pageidavimus ir skonį.

Gamykloje aparatui išbandyti buvo naudojama kava. Todėl visiškai normalu, kad malūnėlyje yra kavos pėdsakų. Tačiau garantuojame, kad šis aparatas yra naujas.



Prieš pradėdami naudoti aparatą, pirmiausia atidžiai ir iki galo perskaitykite naudotojo instrukcijas ir atidžiai jas saugokite, kad galėtumėte peržiūrėti ateityje.



Profilaktinė priežiūra

Jūsų kavos aparatui reikalinga profilaktinė priežiūra. Siekiant užtikrinti, kad kavos aparatas veiktų gerai ir patikimai, „Gorenje“ rekomenduoja atlikti aparato techninę priežiūrą kartą per 2–3 metus (ne daugiau kaip po 8000 puodelių).

Piktogramos



Svarbi informacija



Pavojus! Elektros prietaisas



Nudegimų pavojus.



Patarimas

Dalys, kurios gali liestis su kava arba pienu, atitinka EEB direktyvos 1935/2004 dėl medžiagų, tinkamų liestis su maisto produktais, nuostatas.

Šis prietaisas atitinka Europos EC/2004/108, Elektros ir elektroninės įrangos atliekų direktyvą (EEI atliekų direktyvą).

APRAŠYMAS

- A. Pagrindinis jungiklis / Aa. Įjungimo / budėjimo režimo mygtukas
- B. Rankenėlės
- C. Purkštukas
- D. Vandens rezervuaras (nuimamas)
- E. Puodelių dėklas
- F. Lašų padėklo grotelės (nuimamas)
- G. Aptarnavimo durelės
- H. Reguliuojamo aukščio kavos dozatorius
- I. Valdymo pultas
- J. Kavos pupelių laikiklio dangtelis
- K. Maltos kavos latakų dangtelis
- L. Virimo blokas
- M. Maitinimo laidas
- N. Pieno indas
 - N1. Dangtelis (nuimamas)
 - N2. Slankiklis CAFFELATTE/CAPPUCCINO (nuimamas)
 - N3. Mygtukas CLEAN (gerai)
 - N4. Pieno dozatoriaus vamzdis (nuimamas)
 - N5. Įsiurbimo vamzdis (nuimamas)
- O. Karšto vandens antgalis (nuimamas)
- P. Maltos kavos matavimo šaukštas
- Q. Tirščių indas (nuimamas)
- R. Malimo lygio nustatymo rankenėlė
- S. Kavos pupelių indas
- T. Vieta matavimo šaukštui
- U. Maltos kavos pildymo latakas
- V. Kavos vadovas
- W. Vieta priedams (kairėje ir dešinėje)
- X. IEC jungtis

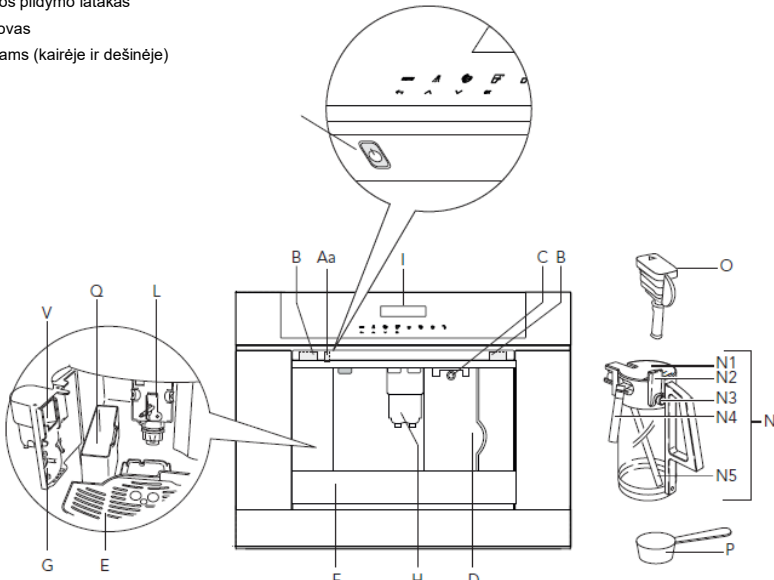
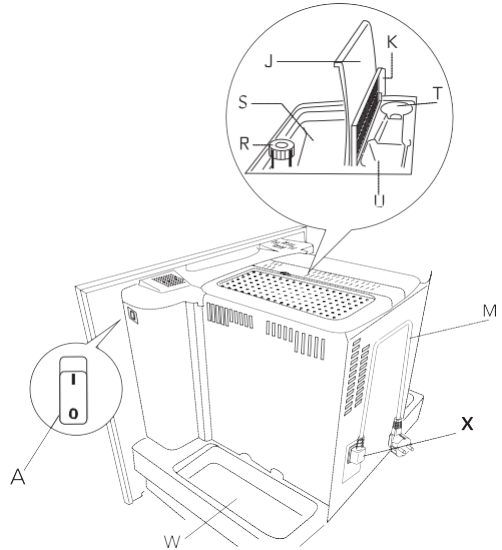

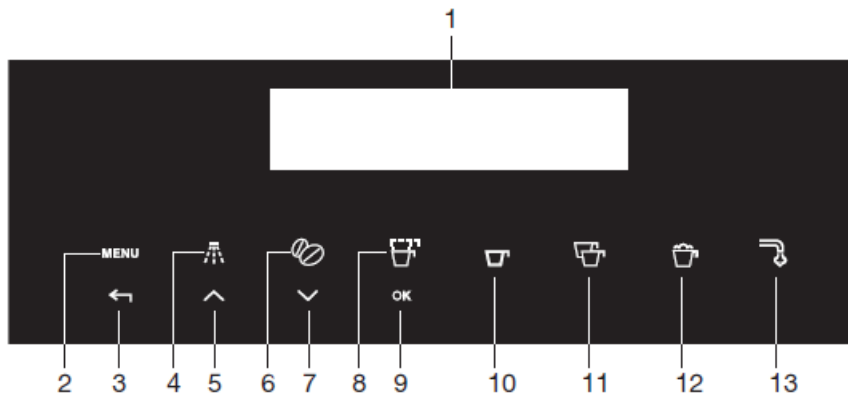

1. Ekranas
2. Palieskite mygtuką „MENU“ (MENU), kad įjungtumėte arba išjungtumėte meniu
3. Palieskite mygtuką „RETURN“ (GRĮŽTI), kad išeitumėte iš pasirinkto režimo
4. Palieskite mygtuką „Skalauti“
5. Palieskite mygtuką „SCROLL“ (SLINKTI), kad slinktumėte pirmyn per meniu ir ekraną
6. Palieskite mygtuką „Kavos stiprumas“, kad pasirinktumėte stiprumą arba išankstinį malimą
7. Palieskite mygtuką „SCROLL“ (SLINKTI), jei norite slinkti atgal per meniu ir ekraną
8. Palieskite mygtuką, kad pasirinktumėte kavos rūšį / kiekį (espresas, mažas puodelis, vidutinis puodelis, didelis puodelis, puodelis, bokalas)
9. Palieskite mygtuką 'OK', kad patvirtintumėte pasirinktą funkciją
10. Palieskite mygtuką „Vienas kavos puodelis“
11. Palieskite mygtuką „Du puodeliai kavos“
12. Palieskite mygtuką „Kapučino“
13. Palieskite mygtuką „Karštas vanduo“

Į ką atkreipti dėmesį



- **DĖMESIO!** Veikiant, prietaisas ir gretimos dalys labai įkaista. Stenkitės neliesti kaitinimo elementų.



- Po naudojimo kaitinimo elemento paviršius išlieka karštas, o aparato išorė gali išlaikyti šilumą kelias minutes, priklausomai nuo naudojimo būdo.
- Šis prietaisas neskirtas ribotų fizinių, jutiminių arba protinių gebėjimų asmenims (ir vaikams), taip pat neturintiems patirties arba žinių, nebent už jų saugą atsakingas asmuo juos prižiūri arba išmoko, kaip naudoti prietaisą.
- **DĖMESIO!** Modeliams su stikliniais paviršiais: nenaudokite aparato, jei jo paviršius įtrūkęs.
- Vaikus reikia prižiūrėti, kad jie nežaistų su prietaisu.
- Vaikams be priežiūros draudžiama valyti ir imtis naudotojo atliekamos priežiūros darbų.
- **ĮSPĖJIMAI.** Kad nesugadintumėte aparato, valydami nenaudokite šarminių valymo priemonių, naudokite minkštą šluostę ir švelnų ploviklį.
- Niekada nemerkite prietaiso į vandenį.
- Kruopščiai nuvalykite visus komponentus, ypač atsargiai elkitės su dalimis, kurios liečiasi su kava ir pienu.
- Tai tik buitinis aparatas. Prietaisas nėra skirtas naudoti: personalo virtuvėlė parduotuvėse, biuruose ir kitose darbo vietose; fermose; klientams viešbučiuose, moteliuose ir kitose gyvenamosiose patalpose; nakvynės ir pusryčių tipo įstaigose.
- Paskirtis: šis aparatas skirtas kavos ir pieno

gėrimams bei karštam vandeniui ruošti. Bet koks kitoks naudojimas laikomas netinkamu ir dėl to pavojingu. Gamintojas neatsako už žalą, atsiradusią dėl netinkamo aparato naudojimo.



- Jei kištukas ar maitinimo kabelis yra sugadintas, jį turi pakeisti tik klientų aptarnavimo tarnyba, kad būtų išvengta rizikos.
- Aparatai su nuimamu laidu: venkite vandens purslų ant maitinimo laido jungties ar lizdo aparato gale.

Tik Europos rinkoms:



- Šį prietaisą gali naudoti vaikai nuo 8 metų ir vyresni, jei yra prižiūrimi arba išmokyti saugiai naudoti prietaisą, ir jei supranta susijusius pavojus. Jaunesniems kaip 8 metų vaikams be priežiūros draudžiama valyti ir imtis priežiūros darbų. Laikykite prietaisą ir jo laidą jaunesniems nei 8 metų vaikams nepasiekiamoje vietoje.

- Prietaisus gali naudoti asmenys, turintys ribotas fizines, jutimo ar psichines galimybes arba neturintys patirties ir žinių, jei yra prižiūrimi arba apmokyti saugiai naudoti prietaisą, ir jei supranta susijusius pavojus.

- Vaikams negalima žaisti su šiuo prietaisu.



- Kai nenaudojate ir prieš valydami visada atjunkite aparatą nuo elektros tinklo.



- Šiuo simboliu pažymėti paviršiai naudojimo metu įkaista (simbolis yra tik tam tikruose modeliuose).

- Šis aparatas skirtas naudoti tik buityje (maždaug 3000 puodelių per metus). Bet koks

kitoks naudojimas laikomas netinkamu ir tokiu atveju garantija nesuteikiama.

- Šis aparatas skirtas espresso kavai ir karštiesiems gėrimams gaminti. Naudokite atsargiai, kad išvengtumėte vandens ir garų čiurkšlių nuplikymo arba netinkamo naudojimo.
- Nesiremkite ir nekabinkite ant aparato, kai jis ištrauktas iš spintelės, ir nestatykite ant jo sunkių ar nestabilių daiktų.
- Šį aparatą galima montuoti virš įmontuojamos orkaitės, jei pastarosios gale įrengtas aušinimo ventiliatorius (didžiausia mikrobangų galia: 3 kW).
- Gamintojas neatsako už žalą, atsiradusią dėl netinkamo, neteisingo ar netinkamo aparato naudojimo.
- Naudodami aparatą nelieskite karštų paviršių. Naudokite rankenėles arba mygtukus.
- Gedimo atveju įsitikinkite, kad aparatas neprijungtas prie elektros tinklo.



Pasukite pagrindinį maitinimo jungiklį dešinėje pusėje (už priekinio skydelio) į padėtį 0. Dėl remonto kreipkitės į mūsų techninės priežiūros skyrių.

- Prašykite naudoti tik originalias atsargines dalis. Nesilaikant pirmiau nurodytų reikalavimų, gali sumažėti aparato sauga.
- Nedėkite ant aparato daiktų, kuriuose yra skysčių, degių ar išdinančių medžiagų.
- Priedų laikiklį naudokite kavos priedams (pvz., kavos pupelėms) laikyti.
- Niekada nelieskite aparato drėgnomis rankomis.
- Atjunkite tik tiesiai nuo kištuko.
- Niekada netraukite už maitinimo laido, nes galite jį sugadinti.
- Norėdami visiškai atjungti aparatą, pagrindinį jungiklį, esantį aparato šone, nustatykite į „0“ (išjungta) padėtį.



Paruošimas

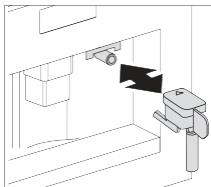
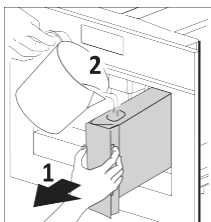
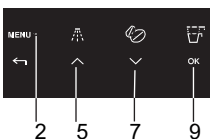
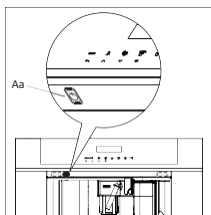

Pirmą kartą įjungus aparatą pagrindiniu jungikliu (žr. A 5 psl.) ir kiekvieną kartą, kai aparatas įjungiamas į elektros tinklą, aparatas atlieka SAVIDIAGNOSTIKOS veiksmą. Tada aparatas išsijungia.

Norėdami jį įjungti, paspauskite įjungimo / budėjimo mygtuką (Aa / žr. 1 pav.), esantį kairėje pusėje po valdymo skydeliu.

- Kava buvo naudojama aparato gamykliniam bandymui, todėl visiškai normalu, kad malūnėlyje gali būti kavos pėdsakų.
- Kuo greičiau pritaikykite vandens kietumą, vadovaudamiesi skyriuje Vandens kietumo nustatymas pateiktais nurodymais.

1. Prijunkite įrangą prie maitinimo tinklo.
2. Įjunkite aparatą pagrindiniu jungikliu (žr. „A“ 5 psl.).
3. Įjunkite aparatą įjungimo / budėjimo režimo mygtuku (žr. 'Aa').
4. Pasirinkite reikiamą kalbą.
 - Pasirinkite reikiamą kalbą naudodami slinkimo jutiklinius mygtukus (5 ir 7). Kai rodomas pranešimas „PRESS OK TO CHOOSE ENGLISH“ („Paspauskite OK, kad PASIRINKTUMĖTE ANGLŲ KALBĄ“), paspauskite ir palaikykite jutiklinį mygtuką „OK“ („Gera!“) (9). Jei nustatėte netinkamą kalbą, vadovaukitės skyriuje „Kalbos nustatymas“ pateiktomis instrukcijomis. Jei jūsų kalbos nėra, pasirinkite vieną iš rodomų kalbų. Instrukcijoje pateikiama nuoroda į anglišką versiją. Tada vykdykite rodomus nurodymus:
5. Po 5 sekundžių aparatas rodo „ENGLISH INSTALLED“ (ĮDIEGTA ANGLŲ KALBA).
 - Ištraukite vandens rezervuarą, išskalaukite ir pripildykite gėlo vandens, neviršydami linijos MAX.
 - Pakeiskite ir stumkite iki galo.
6. Padėkite puodelį po karšto vandens snapeliu (Jei karšto vandens snapelis neįkištas, aparatas rodo „INSERT WATER SPOUT“ (ĮDĖKITE VANDENS SNAPELĮ)).

Aparatas rodo: „HOT WATER PRESS OK“ (KARŠTAS VANDUO, PASPAUSKITE OK). Paspauskite jutiklinį mygtuką „OK“ (gerai) (9) ir po kelių sekundžių iš snapelio ištekės šiek tiek vandens.

7. Dabar įrenginyje rodoma „TURNING OFF...PLEASE WAIT“ (IŠJUNGIAMA...PALAUKITE) ir jis išsijungia.
8. Ištraukite aparatą, traukdami jį už rankenų. Atidarykite dangtelį ir pripildykite indą kavos pupelių, tada uždarykite dangtelį ir įstumkite aparatą. Dabar kavos aparatas paruoštas įprastam naudojimui.

Į vandens baką pilkite tik šaltą vandenį. Niekada nenaudokite kitų skysčių, pavyzdžiui, mineralinio vandens ar pieno.



Operacija

Kad išvengtumėte gedimų, niekada nepilkite maltos kavos, šaldytų ar karamelizuotų kavos pupelių ar ko nors kito, kas gali sugadinti aparatą.

- Naudodami aparatą pirmą kartą, turite paruošti 4–5 puodelius kavos ir 4–5 kapučino, kol aparatas duos patenkinamą rezultatą.
- Kiekvieną kartą, kai kavos aparatą įjungiate pagrindiniu jungikliu (A), jis atlieka „SAVIDIAGNOSTIKOS“ ciklą, o tada išsijungia. Norėdami vėl jį įjungti, paspauskite įjungimo / parengties mygtuką (Aa).

Kavos ruošimas (naudojant kavos pupeles)

- Aparatas iš anksto nustatytas gaminti įprasto skonio kavą. Taip pat gali rinktis ypač švelnaus, švelnaus, standartinio, stipraus ar ypač stipraus skonio kavą. Taip pat yra iš anksto sumaltos kavos variantas.
- Norėdami pasirinkti norimą skonį, daugiau kartų paspauskite jutiklinį mygtuką „Coffee strength“ (Kavos stiprumas) (6). Rodomas reikiamas kavos skonis.

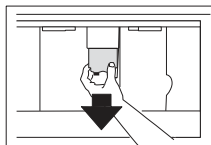
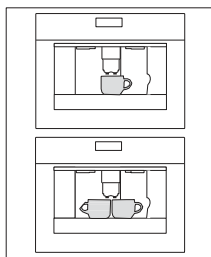

1. Po snapeliais padėkite 1 puodelį 1 kavai paruošti arba 2 puodelius 2 kavoms paruošti.
2. Kad kava būtų kreminė, snapelius nuleiskite kuo arčiau puodelio.
3. Paspauskite jutiklinį mygtuką „type of coffee“ (Kavos rūšis) (8), kad pasirinktumėte kavos rūšį:
 - ESPRESSO PUODELIS
 - MAŽAS PUODELIS
 - VIDUTINIO DYDŽIO PUODELIS
 - DIDŽIOJI TAURĖ
 - DIDELIS PUODELIS
4. Jei norite paruošti vieną kavą, paspauskite jutiklinį mygtuką „One cup of coffee deliver“ (Vienas puodelis kavos) (10), o jei norite paruošti dvi kavas, paspauskite jutiklinį mygtuką „Two cup of coffee deliver“ (du puodeliai kavos) (11).
 - Dabar aparatas sumala pupeles ir pradeda tiekti kavą į puodelį.
 - Paruošus nustatytą kavos kiekį, aparatas automatiškai sustabdo tiekimą ir išleidžia kavos atliekas į tirščių indą.
 - Po kelių sekundžių aparatas vėl bus paruoštas naudoti.

- Norėdami išjungti aparatą, paspauskite įjungimo mygtuką (Aa / Žr. 5 puslapį). Prieš išsijungdamas aparatas atlieka automatinį skalavimo ciklą. Saugokitės, kad nenusiplikytumėte.
- Jei kava išsiskiria tik lašeliais arba visai neišsiskiria, malimo lygio nustatymo rankenėlę reikia pasukti viena padėtimi pagal laikrodžio rodyklę. (Žr. „Setting the grind level“ (Malimo lygio nustatymas)). Sukite po vieną paspaudimą, kol kava bus tinkamai paruošta.
- Jei kava išsiskiria per greitai, o kremas neatitinka jūsų skonio, pasukite rankenėlę viena padėtimi prieš laikrodžio rodyklę. Įsitikinkite, kad malimo lygio nustatymo rankenėlė nėra pasukta per toli, nes, išpilstant 2 puodelius, kava gali ištekėti lašeliais.

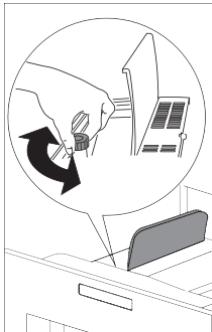

Patarimai, kaip paruošti karštesnę kavą

- Praėjus 3 minutėms nuo paskutinio kavos ruošimo, galite iš anksto pašildyti kavos aparatą naudodami meniu nustatymą „RINSING“ (SKALAVIMAS). (Žr. „Rinsing“ (Skalavimas)). Išleiskite vandenį į po juo esantį lašėjimo padėklą arba naudokite šį vandenį, kad užpildytumėte (o tada ištuštintumėte) puodelį, kuris bus naudojamas kavai.
- Nenaudokite per storų puodelių, nes jie sugers per daug šilumos.
- Galite sustabdyti kavos išpilstymą, dar kartą paspausdami jautiklinį mygtuką „One cup of coffee deliver“ (Vienas puodelis kavos) 910 arba „Two cup of coffee deliver“ (Du puodeliai kavos) (11), arba pasirinkdami „ESPRESSO CUP“ (ESPRESSO PUODELIS) su jautikliniu mygtuku „Type/ quantity of coffee“ (Kavos tipas/ kiekis) (8).
- Pasibaigus kavos išpilstymui (pažangos juosta pasiekia 100%), galite padidinti kavos kiekį paspausdami ir laikydami palietę mygtuką „One cup of coffee deliver“ (Vienas puodelis kavos), kol pasieksite norimą kavos kiekį.
- Kai ekrane pasirodo pranešimas „FILL TANK!“ (PRIPILDYKITE BAKĄ), turite pripildyti bakelį, kitaip aparatas negalės paruošti kavos. Įprasta, kad kai rodomas pranešimas, vandens bake lieka šiek tiek vandens.
- Kas 14 viengubos kavos (arba 7 dvigubos kavos) aparatas rodo „EMPTY WASTE COFFEE CONTAINER“ (IŠTUŠTINKITE TIRŠČIŲ INDA). Tai reiškia, kad tirščių indas yra pilnas, todėl jį reikia ištuštinti ir išvalyti.
- Aparatas skaičiuoja pagamintų kavos puodelių skaičių. Kol tirščių indas neišvalytas, šis pranešimas išlieka

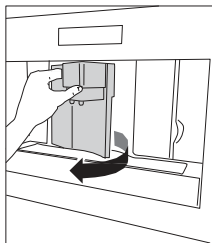

ir kavos aparatas negali paruošti kavos. Norėdami išvalyti, atidarykite priekyje esančias priežiūros dureles patraukdami kavos snapelį, išimkite lašų padėklą, ištuštinkite jį ir išvalykite.

Svarbu!

Visada iki galo ištraukite lašų padėklą, kad jis nenukristų išimant kavos tirščių indą. Ištuštinkite ir kruopščiai išvalykite tirščių indą, įsitinkinkite, kad visi ant dugno susikaupę likučiai būtų pašalinti.

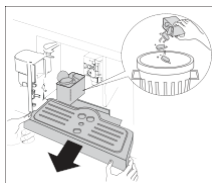

Kiekvieną kartą ištraukus lašų padėklą, reikia ištuštinti ir kavos tirščių indą, net jei jis nėra visiškai pilnas. Jei šis procesas neatliekamas, ruošiant kavą tirščių indas gali būti perpildytas ir kavos aparatas gali užsikimšti.

Niekada neišimkite vandens rezervuaro, kai aparatas leidžia kavą. Priešingu atveju aparatas negalės paruošti kavos. Jei aparatas veikia netinkamai, iš karto nesikreipkite į techninės priežiūros centrą, bet pirmiausia peržiūrėkite trikčių šalinimo vadovą. Jei tai nepadeda, kreipkitės į klientų aptarnavimo tarnybą.



Kavos kiekio keitimas

Aparatas yra iš anksto nustatytas gamykloje, kad automatiškai tiktų šiuos kavos kiekius:

- ESPRESSO PUODELIS;
- MAŽAS PUODELIS;
- VIDUTINIS PUODELIS;
- DIDELIS PUODELIS;
- BOKALAS.

Norėdami pakeisti šiuos kiekius, atlikite šiuos veiksmus:

1. Paspauskite jutiklinį mygtuką „MENU“ (MENIU) (2) ir paspauskite jutiklinius mygtukus „Scroll“ (slinkti) (5 ir 7), kol pasirodys meniu parinktis „PROGRAM COFFEE“ (PROGRAMUOTI KAVA). Patvirtinkite meniu parinktį jutikliniu mygtuku „OK“ (9).
2. Slinkimo jutikliniais mygtukais pasirinkite puodelio dydį, kurį norite pakeisti. (5 ir 7). Kai rodomas norimas puodelio dydis, patvirtinkite jį jutikliniu mygtuku „OK“ (9).

3. Ekrane pasirodo juosta, kurią galima padidinti arba sumažinti; tai puodelio užpildymo kiekis. Kitokį kiekį galima pasirinkti 10 žingsnių slinkimo jutikliniais mygtukais (5 ir 7). Pilna juosta rodo, kad pasirinktas didžiausias 220 ml puodelio pripildymo kiekis.
4. Pasirinkite norimą puodelio pripildymo kiekį ir patvirtinkite jį jutikliniu mygtuku „OK“ (gerai) (9), kad užprogramuotumėte šį nustatymą. Jei nepaspausite jutiklinio mygtuko „OK“ (9), aparatas automatiškai grįš į kavos režimą po 120 sekundžių be išsaugojimo.

Po programavimo ekranas automatiškai grįžta į užpildymo kiekio nustatymo meniu parinktį. Norėdami iš karto grįžti į kavos režimą, du kartus paspauskite jutiklinį mygtuką „MENU“ (2) arba palaukite apie 120 sekundžių, kol aparatas automatiškai grįš į kavos režimą.

Malimo lygio nustatymas

Jei kava išpilstoma per greitai arba per lėtai (lašeliais), galite pakeisti malimo lygį.

Malimo lygį keiskite tik malimo metu. Priešingu atveju kavos aparatas gali būti sugadintas.

1. Pasukite prieš laikrodžio rodyklę, jei norite gauti smulkiau sumaltą kavą, lėtesnį kavos ruošimą ir kreminę kavą.
2. Pasukite pagal laikrodžio rodyklę, kad kava būtų sumalta stambiau ir būtų paruošta greičiau (ne po lašelį).

Reguliavimas bus matomas paruošus bent 2 puodelius kavos.

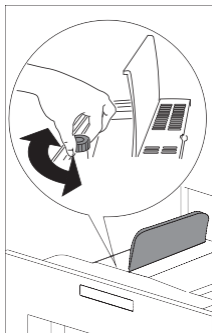

Espresso kavos ruošimas naudojant maltą kavą

1. Paspauskite jutiklinį mygtuką „Coffee strength“ (Kavos stiprumas) (6) ir pasirinkite „PRE-GROUND“ (IŠ ANKSTO SUMALTA).
2. Ištraukite įtaisą traukdami jį į išorę už rankenų.
3. Pakelkite centrinį dangtelį, į piltuvėlį įpilkite vieną matavimo vienetą maltos kavos, pastumkite įtaisą atgal ir tęskite, kaip aprašyta skyriuje „Kavos ruošimas iš kavos pupelių“. Vienu metu galite paruošti tik vieną kavą, paspausdami jutiklinį mygtuką „One cup deliver“ (Vienas puodelis) (10).

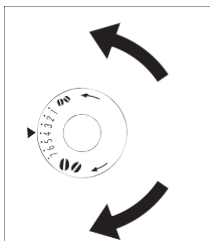

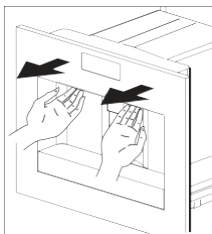

4. Norėdami grįžti prie kavos ruošimo iš kavos pupelių ir naudoti aparatą su iš anksto sumalta kava, išjunkite iš anksto sumaltos kavos funkciją paspausdami jutiklinį mygtuką „Coffee strength“ (Kavos stiprumas) (6).

Pastabos

- Niekada neįpilkite iš anksto sumaltos kavos, kai aparatas yra išjungtas, kitaip ji gali pasklisti aparato viduje.
- Niekada neįpilkite daugiau nei 1 matavimo priemonės, kitaip aparatas neparuoš kavos.
- Naudokite tik pateiktą priemonę.
- Į piltuvėlį pilkite tik iš anksto sumaltą kavą, skirtą espresso kavos aparatams.
- Jei naudojama daugiau nei viena matavimo priemonė iš anksto sumaltos kavos ir piltuvėlis užsikemša, išstumkite kavą peiliu, tada išimkite ir išvalykite virimo įrenginį ir aparatą, kaip aprašyta skyriuje „Virimo bloko valymas“.

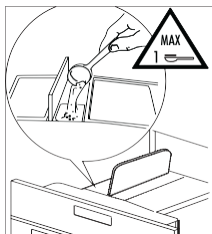

Karšto vandens ruošimas

Karštas vanduo gali būti naudojamas puodeliams sušildyti ir karštiesiems gėrimams, pvz., arbatai ar sriuboms iš pakelių, gaminti.

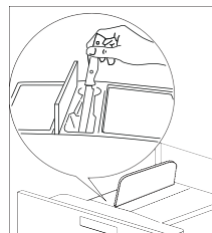

Įspėjimas! Išbėgęs karštas vanduo gali nupliukyti! Karšto vandens antgalį įjunkite tik tada, kai po juo yra indas.

1. Įstatykite karšto vandens antgalį į vietą.
2. Po karšto vandens antgalio padėkite indą.
3. Paspauskite jutiklinį mygtuką „Hot water“ (Karštas vanduo) (13).
Ekrane rodoma „HOT WATER PRESS OK“ (KARŠTAS VANDUO, PASPAUSKITE OK).
4. Paspauskite jutiklinį mygtuką „OK“ (9).
Išleidžiamas karštas vanduo; ekrane rodoma „HOT WATER“ (KARŠTAS VANDUO). Išleidus užprogramuotą karšto vandens kiekį, karšto vandens tiekimas automatiškai nutraukiamas.



Kelias sekundes ekrane rodoma „PLEASE WAIT“ (PALAUKITE). Po to aparatas vėl bus paruoštas kavai gaminti, o ekrane pasirodys paskutinis pasirinktas kavos nustatymas.

Karšto vandens kiekio keitimas

Pagal numatytuosius nustatymus įrenginys automatiškai tiekia 150 ml karšto vandens. Norėdami pakeisti šiuos kiekius, atlikite šiuos veiksmus:

1. Po vandens snapeliu padėkite indą.
2. Paspauskite jutiklinį mygtuką MENU(2), kad patektumėte į meniu

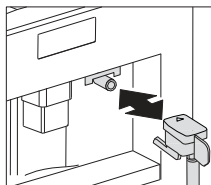

3. Spauskite slinkimo jutiklinius mygtukus (5 ir 7), kol pasirodys pranešimas „PROGRAM HOT WATER“ (PROGRAMUOTI KARŠTĄ VANDENĮ).
4. Patvirtinkite paspausdami jutiklinį mygtuką „OK“ (gerai) (9).
5. Pasirinkite reikiamą vandens kiekį paspausdami slinkimo jutiklinius mygtukus (5 ir 7). Eigos juostoje rodomas pasirinkto vandens kiekis.
6. Paspauskite jutiklinį mygtuką „OK“ (gerai) (9), kad patvirtintumėte (arba jutiklinį mygtuką „Return“ (grįžti) (3), kad atšauktumėte operaciją.
7. Paspauskite jutiklinį mygtuką „Return“ (Grįžti) (3), kad išeitumėte iš meniu.
8. Dabar aparatas perprogramuotas su naujais nustatymais ir yra paruoštas.

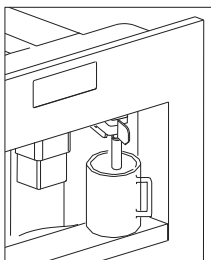

Kapučino ruošimas

Pagal numatytuosius nustatymus kavos aparatas yra nustatytas automatiškai gaminti standartinę kapučino kavą.

1. Paspausdami jutiklinį mygtuką „Coffee strength“ (Kavos stiprumas) (6) pasirinkite kavos, kurią norite naudoti kapučino kavai gaminti, skonį.
2. Nuimkite pieno indo dangtelį.
3. Į indą pripilkite maždaug 100 g pieno kiekvienam ruošiamam kapučino. Niekada neviršykite ant talpyklos pažymėto MAX lygio (maždaug 750 ml). Geriausia naudoti nugriebtą arba pusiau nugriebtą pieną šaldytuvo temperatūros (apie 5 °C).
4. Įsitinkinkite, kad įsiurbimo vamzdelis teisingai įstatytas į guminę poveržlę. Tada uždėkite pieno indo dangtelį.
5. Nustatykite putojančio pieno reguliatorių (N2) tarp žodžių „CAPPUCCINO“ ir „CAFFELATTE“, atspausdintų ant pieno indo dangtelio.
6. Putų kiekį galima reguliuoti perkeliančiomis reguliatorių link žodžio CAFFELATTE, kad susidarytų tirštesnės putas. Perkėlus jį link žodžio „CAPPUCCINO“, susidaro ne tokia tiršta puta.
7. Nuimkite karšto vandens snapelį ir prie antgalio pritvirtinkite pieno indą.
8. Pastatykite pieno snapelį ir po kavos ir pieno snapeliais padėkite pakankamai didelį puodelį.
9. Paspauskite jutiklinį mygtuką „Cappuccino deliver“ („Kapučino tiekimas“) (12). Ekrane pasirodo užrašas „CAPPUCCINO“ ir po kelių sekundžių iš pieno snapelio į apačioje esantį puodelį išteka putų pienas (tiekimas sustabdomas automatiškai).
10. Aparatas tiekia kavą.
11. Kapučino jau paruoštas. Pagal skonį pasaldinkite ir, jei norite, pabarstykite putas trupučiu kakavos miltelių.

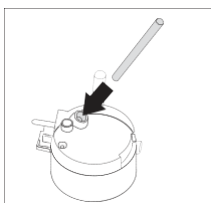
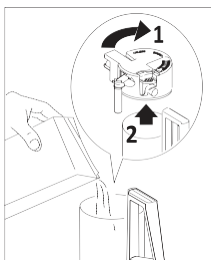

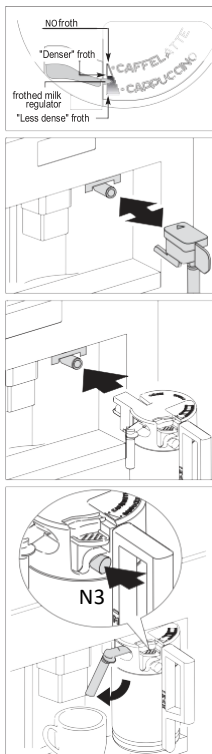

Pastabos

- Gaminant kapučino, putų pieno arba kavos srautą galima nutraukti paspaudus jutiklinį mygtuką „Cappuccino deliver“ („Kapučino tiekimas“) (12).
- Jei pienas inde baigiasi tiekiant putotą pieną, išimkite indą ir įpilkite pieno. Tada vėl jį pritvirtinkite ir paspauskite jutiklinį mygtuką „Cappuccino deliver“ („Kapučino tiekimas“) (12), kad vėl paprašytumėte kapučino.
- Kad užtikrintumėte visišką pieno putotuvo švarą ir higieną, pagaminę kapučino visada išvalykite pieno indo dangtelio kontūrus. Ekrane mirksi užrašas „PRESS CLEAN!“ („PASPAUSKITE VALYTI!“).
 - Padėkite indą po pieno snapeliu.
 - Paspauskite ant dangtelio esantį mygtuką „CLEAN“ (VALYTI) (N3) ir palaikykite jį nuspaustą bent 5 sekundes, kad įjungtumėte valymo funkciją. Aparatas virš eigos juostos rodo pranešimą „CLEANING“ (VALYMAS). Mygtuko „CLEAN“ (VALYTI) nereikėtų atleisti, kol nesibaigs juostelė, rodanti, kad valymas baigtas. Atleidus mygtuką CLEAN, funkcija sustabdoma. Po valymo išimkite pieno indą ir įdėkite į šaldytuvą. Pieno negalima palikti šaldytuve ilgiau nei 15 minučių.
- Jei norite pakeisti kavos ar pieno putų kiekį, kurį aparatas automatiškai tiekia į puodelį, atlikite veiksmus, kaip aprašyta skyriuje „Kavos ir pieno kiekio keitimas kapučinui“.

„Kavos ir pieno kiekio keitimas kapučinui“.

Pagal numatytuosius nustatymus aparatas automatiškai paruošia standartinę kapučino kavą. Norėdami pakeisti šiuos kiekius, atlikite šiuos veiksmus:

Pieno kiekio keitimas

1. Pripildykite indą pienu iki maksimalaus lygio, nurodyto ant indo.
2. Norėdami įeiti į MENU, paspauskite jutiklinį mygtuką „MENU“ (menu) (2).
3. Spauskite jutiklinius mygtukus „Scroll“ (slinkti) (5 ir 7), kol pasirodys „PROGRAM CAPPUCCINO“ (PROGRAMUOTI KAPUČINO).
4. Patvirtinkite paspausdami jutiklinį mygtuką „OK“ (gerai) (9). Rodomas pranešimas „PROGRAM MILK“ (PIENO PROGRAMA).
5. Dar kartą paspauskite jutiklinį mygtuką OK (9).
6. Pasirinkite reikiamą pieno kiekį paspausdami jutiklinius mygtukus „Scroll“ (Slinkti) (5 ir 7). Eigos juostoje rodomas pasirinkto pieno kiekis.
- 7.
8. Paspauskite jutiklinį mygtuką "OK" (9), kad patvirtintumėte, arba jutiklinį mygtuką „Return“ (Grįžti) (3), kad atšauktumėte operaciją.
- 9.
10. Norėdami išeiti iš menu, du kartus paspauskite jutiklinį mygtuką „Return“ (Grįžti) (3).

Kavos kiekio keitimas

1. Norėdami įeiti į MENU, paspauskite jutiklinį mygtuką „MENU“ (menu) (2).
2. Spauskite jutiklinius mygtukus „Scroll“ (slinkti) (5 ir 7), kol pasirodys „PROGRAM CAPPUCCINO“ (PROGRAMUOTI KAPUČINO).
3. Patvirtinkite paspausdami jutiklinį mygtuką „OK“ (gerai) (9).
4. Spauskite jutiklinius mygtukus „Scroll“ (slinkti) (5 ir 7), kol pasirodys užrašas „COFFEE FOR CAPPUCC“.
5. Dar kartą paspauskite jutiklinį mygtuką OK (9).
6. Pasirinkite reikiamą kavos kiekį spausdami slinkimo jutiklinius mygtukus (5 ir 7). Eigos juostoje rodomas pasirinktas kavos kiekis.
7. Paspauskite jutiklinį mygtuką „OK“ (gerai) (9), kad patvirtintumėte, arba jutiklinį mygtuką „Return“ (Grįžti) (3), kad atšauktumėte operaciją.
8. Norėdami išeiti iš menu, du kartus paspauskite jutiklinį mygtuką „Return“ (Grįžti) (3).

Purkštukų valymas

Nuvalykite pieno indo purkštukus kiekvieną kartą pašildę pieną arba gamindami kapučino. Priešingu atveju pieno likučiai gali sukietėti.

1. Pastatykite indą po pieno dalytuvo vamzdžiu ir bent 5 sekundėms paspauskite ant pieno indo esantį mygtuką „CLEAN“ (VALYMAS) (N3). Ekrane rodoma „CLEANING“ (VALYMAS)!

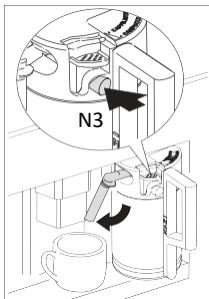

Įspėjimas! Pavojus nusiplikyti garais ir karštu vandeniu iš pieno dozatoriaus vamzdžio.

2. Nuimkite pieno indą ir nuvalykite aparato purkštukus drėgna šluoste.

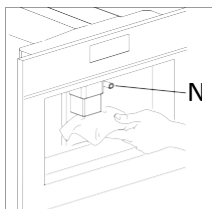

3. Įdėkite karšto vandens atgalį atgal.

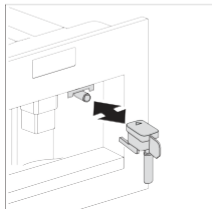

Baigę valyti, išimkite pieno indą ir padėkite jį į šaldytuvą, nes pienas neturėtų likti šaldytuve ilgiau nei 15 minučių. Informacijos apie pieno indo valymą žr. „Purkštukų ir pieno indo valymas“.

NUSTATYMAI

Meniu parinkčių naudojimas

Meniu parinktys naudojamos aparato gamykliniams nustatymams keisti ir išsaugoti, programoms paleisti ir informacijai ieškoti.

Tai:

- Kalba (žr. „Kalbos nustatymas“ 19 psl.).
- Automatinio išsijungimo laikas (žr. „Išjungimo laiko nustatymas 21 psl.).
- Nustatyti laikrodį“
- Pradžios laikas (auto)
- Automatinis paleidimas
- Temperatūra (žr. „Kavos temperatūros nustatymas“ 21 psl.).
- Vandens kietumas (žr. „Vandens kietumas“ 20 psl.).
- Kavos programa (žr. „Kavos kiekio keitimas“ 17 psl.).
- Kapučino programa (žr. „Kapučino programos nustatymas“ 15 psl.).
- Karštas vanduo (žr. „Karšto vandens ruošimas“ 14 psl.).
- Nukalkinimas (žr. „Nukalkinimo programos vykdymas“ 21 psl.).
- Atkurti numatytuosius nustatymus (žr. „Aparato gamyklinių nustatymų atkūrimas“ 24 psl.).
- Duomenys (žr. „Statistika“ 23 psl.).
- Zumeris
- Kontrastas



Jei pakeitę nustatymą nepaspausite „OK“, po 120 sekundžių aparatas automatiškai grįš į kavos režimą ir neišsaugos įrašų.

Norėdami grįžti į kavos režimą, paspauskite jutiklinį mygtuką „Return“ (Grįžti) (3).



Kalbos nustatymas

Galite rinktis iš kelių kalbų.

Kitą kalbą galima pasirinkti taip:

1. Paspauskite jutiklinį mygtuką „MENU“ (MENU) ir paspauskite slinkties jutiklinius mygtukus (5 ir 7), kol pasirodys meniu parinktis „CHOOSE LANGUAGE“ (PASIRINKTI KALBĄ). Patvirtinkite meniu parinktį jutikliniais mygtukais „OK“ (Gerai) (9).
2. Ekrane rodoma nustatyta kalba. Spauskite slinkties jutiklinius mygtukus (5 ir 7), kol pasirodys norima kalba. Kai rodoma norima kalba, patvirtinkite jutikliniais mygtukais „OK“ (gerai) (9).

Vandens kietumas

Pranešimas „PLEASE DESCALE!“ (NUKALKINKITE) rodomas po to, kai aparatas buvo naudojamas gamykloje nustatytą laikotarpį, apskaičiuotą pagal didžiausią kalkių kiekį, kuris gali būti naudojama vandenyje. Jei reikia, šį veikimo laikotarpį galima pratęsti, kad nukalkinimas būtų retesnis, programuojant aparatą pagal faktinį kalkių kiekį naudojama vandenyje. Darykite taip:

1. Nuimkite juostelę „Total Hardness Test“ (Bendrojo kietumo bandymas) (priešais vadovą). Panardinkite ją į vandenį kelioms sekundėms. Nuimkite ją ir palaukite 30 sekundžių, kol jos spalva pasikeis ir susidarys keli raudoni taškai. Pavyzdžiui, jei ant tyrimo juostelės yra 3 raudoni taškai, turite nustatyti vandens kietumo lygį 3.



Jei nebeturite vandens kietumo tyrimo juostelių, duomenis galite rasti toliau pateiktoje lentelėje.

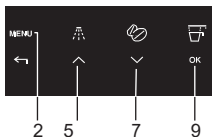

2. Paspauskite jutiklinį mygtuką „MENU“ (2) ir paspauskite slinkties jutiklinius mygtukus (5 ir 7), kol pasirodys meniu parinktis „WATER HARDNESS“ (VANDENS KIETUMAS). Patvirtinkite meniu parinktį jutikliniu mygtuku „OK“ (9).
3. Ekrane rodomas dabartinis nustatymas. Spauskite slinkties jutiklinius mygtukus (5 ir 7), kol bus rodomas nustatytas kietumo lygis. Patvirtinkite pasirinkimą jutikliniu mygtuku OK. Dabar aparatas užprogramuotas taip, kad prireikus įspėtų apie nukalkinimą, atsižvelgiant į faktinį vandens kietumą.



Informaciją apie vandens kietumą savo vietovėje galite gauti iš vietinės vandens tarnybos. Toliau esančioje lentelėje nurodyta, kokio vandens kietumo reikia jūsų aparatui.

Vokiškas kietumas	Prancūziškas kietumas	Vandens kietumo mašina
0 - 6 dH	0 - 11 fH	1
7 - 13 dH	12 - 17 fH	2
14 - 20 dH	18 - 36 fH	3
> 21 dH	> 37 fH	4

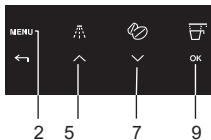

Kavos temperatūros nustatymas

Galite pasirinkti vieną iš trijų temperatūros lygių. Kavos temperatūros lygiai apibrėžiami taip:

- ŽEMATEMPERATŪRA
- VIDUTINĖ TEMPERATŪRA
- AUKŠTA TEMPERATŪRA

Gamyklinis nustatymas yra TEMPERATŪRA DIDELĖ. Ją galite pakeisti taip:

1. Paspauskite jutiklinį mygtuką „MENU“ (2) ir paspauskite slinkties jutiklinius mygtukus (5 ir 7), kol pasirodys meniu parinktis „TEMPERATURE“ (TEMPERATŪRA). Patvirtinkite meniu parinktį jutikliniu mygtuku „OK“ (9).
2. Ekrane rodomas dabartinis nustatymas. Slinkties jutikliniais mygtukais pasirinkite kitą temperatūrą (5 ir 7). Kai rodoma norima temperatūra, patvirtinkite ją jutikliniu mygtuku „OK“ (Gerai) (9).

Išjungimo laiko nustatymas

Pagal numatytuosius nustatymus aparatas automatiškai išsijungia praėjus 30 minučių po paskutinės kavos paruošimo. Norėdami pakeisti šį intervalą (maks. 120 min.), atlikite šiuos veiksmus:

- AUTOMATINIO IŠJUNGIMO LAIKAS 1/2 val.
- AUTOMATINIO IŠJUNGIMO LAIKAS 1 val.
- AUTOMATINIO IŠJUNGIMO

LAIKAS 2 valandos. Jį galite tai pakeisti taip:

1. Paspauskite jutiklinį mygtuką „MENU“ (2) ir paspauskite slinkties jutiklinius mygtukus (5 ir 7), kol pasirodys meniu parinktis „AUTO SHUTOFF TIME“ (AUTOMATINIO IŠJUNGIMO LAIKAS). Patvirtinkite meniu parinktį jutikliniu mygtuku „OK“ (9).
2. Slinkties jutikliniais mygtukais pasirinkite kitą išjungimo laiką (5 ir 7). Kai rodomas norimas išjungimo laikas, patvirtinkite jį jutikliniu mygtuku „OK“ (9).

Nukalkinimo programos vykdymas

Kai ekrane pasirodo užrašas „PLEASE DESCAL!“ (NUKALKINKITE), aparatą reikia nukalkinti.

1. Įdėkite karšto vandens antgalį.
2. Paspauskite jutiklinį mygtuką „MENU“ (2) ir paspauskite slinkties jutiklinius mygtukus (5 ir 7), kol pasirodys meniu parinktis „DESCALE“ (TEMPERATŪRA). Patvirtinkite meniu parinktį jutikliniu mygtuku „OK“ (9).
3. Ekrane rodoma „Please Confirm“ (PATVIRTINKITE). Patvirtinkite jutikliniu mygtuku „OK“ (Gerai) (9). Paleidžiama nukalkinimo programa.

Viršutinėje ekrano eilutėje pakaitomis rodomi užrašai „ADD DESCALER“ (PRIDĖTI NUKALKINIMO PRIEMONĖS) ir „PLEASE CONFIRM“ (PATVIRTINTI).

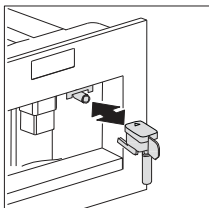

- Ištuštinkite vandens baką, supilkite į jį nukalkinimo priemonės buteliuko turinį, laikydamiesi ant nukalkinimo priemonės pakuotės pateiktų nurodymų, tada įpilkite vandens. Vėlesnėms nukalkinimo operacijoms nukalkinimo tirpalo galima įsigyti įgaliotuose techninės priežiūros centruose.

Stenkitės, kad nukalkinimo priemonės pūslai nepatektų ant rūgštims jautrių paviršių, pavyzdžiui, marmuro, kalkakmenio ir keramikos.

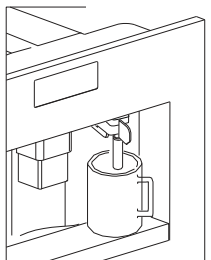

- Po karšto vandens antgaliu pastatykite bent 2 litrų talpos indą
- Paspauskite jutiklinį mygtuką „OK“ (9). Displėjus rodo DESCALING. Nukalkinimo skystis išteka iš karšto vandens antgalio. Nukalkinimo programa automatiškai atlieka keletą skalavimų ir pauzių, kad iš kavos aparato vidaus pašalintų kalkių nuosėdas. Maždaug po 30 minučių vandens rezervuaras ištuštėja ir viršutinėje ekrano eilutėje pakaitomis pasirodo užrašai „DESCALE COMPLETE“ (NUKALKINIMAS BAIGTAS) ir „PLEASE CONFIRM“ (PATVIRTINKITE).
- Paspauskite jutiklinį mygtuką „OK“ (9). Ekrane rodomas užrašas „RINSING, FILL TANK“ (SKALAVIMAS, BAKO PRIPILDYMAS). Dabar aparatą galima praplauti švariu vandeniu.
- Ištuštinkite indą po karšto vandens antgaliu ir padėkite jį atgal po karšto vandens antgaliu.
- Išimkite vandens rezervuarą ir pripildykite jį švaraus vandens.
- Įstatykite vandens rezervuarą atgal į vietą. Ekrane rodoma: „PLEASE CONFIRM“ (PATVIRTINKITE).
- Paspauskite jutiklinį mygtuką „OK“ (9). Skalavimo procesas vyksta švariu vandeniu, o skalavimo vanduo bėga iš karšto vandens antgalio. Po kelių minučių vandens bakas ištuštėja ir ekrane pasirodo „PLEASE CONFIRM“ (PATVIRTINKITE).
- Paspauskite jutiklinį mygtuką „OK“ (9). Ekrane rodoma „RINING COMPLETE CONFIRM“ („SKALAVIMAS BAIGTAS. PATVIRTINKITE“).
- Paspauskite jutiklinį mygtuką „OK“ (9). Ekrane rodoma „DESCALE COMPLETE“ („NUKALKINIMAS BAIGTAS). ir tada „FILL TANK“ (PRIPILDYKITE BAKĄ!)]
- Išimkite vandens rezervuarą, pripilkite į jį švaraus vandens ir įstatykite jį atgal į vietą.
Dabar aparatas vėl paruoštas naudoti ir vėl įjungtas paskutinis pasirinktas kavos režimas.

Jei nukalkinimo ciklas nutraukiamas nebaigus, aparatas toliau rodo nukalkinimo pranešimą ir programa turi būti paleista iš naujo nuo pat pradžių.



Nepašalinus kalkių iš aparato, garantija negalioja. Skalavimas

Jei nuo paskutinio kavos ruošimo praėjo 2/3 minutės, pirmiausia reikėtų praskalauti sistemą, kad būtų iš anksto įkaitintas kavos ruošimo įrenginys. Atitinkamame meniu pasirinkite skalavimo funkciją. Leiskite vandeniui nubėgti į apačioje esantį lašų padėklą. Šiuo vandeniu taip pat galite pašildyti puodelį, kuriame ruošiate kavą. Tokiu atveju tiesiog leiskite karštam vandeniui tekėti į puodelį (o tada jį išpilkite).

1. Paspauskite jutiklinį mygtuką „RINSE“ (4).
2. Aparatas atlieka automatinį skalavimo ciklą (iš snapelių išteka šiek tiek karšto vandens ir jis surenkamas į žemiau esantį lašų padėklą).

Duomenys

Galite ieškoti šios informacijos reikšmių:

- bendras kavos puodelių, pagamintų su aparatu iki to momento, skaičius;
- atliktų nukalkinimo procedūrų skaičius;
- pagamintų kapučino kavų skaičius.
- Litrų vandens skaičius.

2 puodeliai kavos, išpilstyti tuo pačiu metu, skaičiuojami kaip 2 puodeliai.

Norėdami surasti vertes, atlikite šiuos veiksmus:

1. Paspauskite jutiklinį mygtuką „MENU“ (2) ir paspauskite slinkties jutiklinius mygtukus (5 ir 7), kol pasirodys meniu parinktis „STATISTICS“ (TEMPERATŪRA). Patvirtinkite meniu parinktį jutikliniu mygtuku „OK“ (9).
2. Ekrane rodomas iki šiol išpilstytų puodelių skaičius, pvz. „TOT. COFFEES“ 135.
3. Pakartotinai paspauskite slinkimo jutiklinį mygtuką (7), kad parodytumėte atliktų nukalkinimo procedūrų skaičių, pvz. „TOT. DESCALES 5“, „TOTAL WATER“ ir tada kapučino puodelių skaičius, pvz. „TOT. CAPPUCINO 135“.

Aparato gamyklinių nustatymų atkūrimas

Ši funkcija grąžina anksčiau pakeistas vertes į gamyklinius nustatymus.



NUSTATYMAI

Paveikiami šie nustatymai arba išsaugoti duomenys:

- kavos, vandens ir kapučino kiekis
- vandens kietumas;
- kavos temperatūra;
- išsijungimo laikas.
- Įjungimo laikas
- Kontrastas

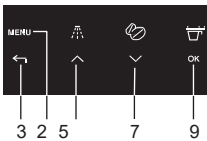

Gamyklinės numatytąsias vertes galima iš naujo nustatyti taip:

1. Paspauskite jutiklinį mygtuką „MENU“ (2) ir paspauskite slinkties jutiklinius mygtukus (5 ir 7), kol pasirodys meniu parinktis „RESET TO DEFAULT“ (AUTOMATINIO IŠJUNGIMO LAIKAS). Patvirtinkite meniu parinktį jutikliniu mygtuku „OK“ (9).
2. Ekrane rodoma „PLEASE CONFIRM“ (PATVIRTINKITE).
3. Patvirtinkite meniu parinktį jutikliniu mygtuku „OK“ (9).

Laikrodžio nustatymas

1. Paspauskite jutiklinį mygtuką „MENU“ (2), kad patektumėte į meniu, tada paspauskite slinkties jutiklinius mygtukus (5 ir 7), kol pasirodys „SET CLOCK“ (NUSTATYTI LAIKRODĮ).
2. Paspauskite jutiklinį mygtuką „OK“ (9).
3. Naudokite piktogramas (B7) ir (B8), kad nustatytumėte valandą, tada paspauskite „OK“ piktogramą (B9), kad patvirtintumėte.
4. Slinkties jutikliniais mygtukais (5 ir 7) nustatykite minutes, tada paspauskite jutiklinį mygtuką „OK“ (9), kad patvirtintumėte.
5. Norėdami išeiti iš meniu, paspauskite jutiklinį mygtuką „RETURN“ (GRĮŽTI) (3).

Automatinio paleidimo laiko nustatymas

Šia funkcija programuojamas laikas, kada mašina įsijungs automatiškai.

1. Įsitinkite, kad aparato laikrodis yra nustatytas.
2. Paspauskite jutiklinį mygtuką „MENU“ (2), kad patektumėte į meniu, tada paspauskite slinkties jutiklinius mygtukus (5 ir 7), kol pasirodys „START TIME“ (NUSTATYTI LAIKRODĮ).
3. Paspauskite jutiklinį mygtuką „OK“ (9).
4. Jutikliniais slinkties mygtukais (5 ir 7) nustatykite automatinio paleidimo laiką, tada paspauskite jutiklinį mygtuką „OK“ (9), kad patvirtintumėte.
5. Slinkties jutikliniais mygtukais (5 ir 7) nustatykite minutes, tada paspauskite jutiklinį mygtuką „OK“ (9), kad patvirtintumėte.

Automatinis paleidimas

1. Paspauskite slinkties jutiklinius mygtukus (5 ir 7), kad suaktyvintumėte automatinio paleidimo funkciją, kol pasirodys „AUTO START“ (automatinis paleidimas).
2. Patvirtinkite paspausdami jutiklinį mygtuką „OK“ (gerai) (9). Ekrane pasirodo laikrodžio simbolis.

NUSTATYMAI

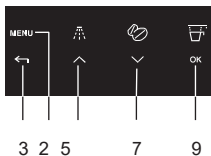

3. Norėdami išeiti iš meniu, paspauskite jutiklinį mygtuką „RETURN“ (GRĮŽTI) (3).
4. Norėdami išjungti automatinio paleidimo funkciją, paspauskite jutiklinį mygtuką „MENU“ (2), tada paspauskite slinkties jutiklinius mygtukus (5 ir 7), kol aparatas parodys pranešimą „AUTO START“ („AUTOMATINIS PALEIDIMAS“). Paspauskite jutiklinį mygtuką „OK“ (9). Ekrane pasirodys užrašas „CONFIRM“ (PATVIRTINTI). Paspauskite jutiklinį mygtuką „RETURN“ (GRĮŽTI) (3), kad išjungtumėte, ir „laikrodžio“ simbolis išnyks.

Zumeris

Taip įjungiamas arba išjungiamas aparato skleidžiamas garsinis signalas kiekvieną kartą, kai paspaudžiama piktograma arba įdedamas / išimamas priedas.

Pastaba. Pagal numatytuosius nustatymus garsinis signalas yra aktyvus.

1. Paspauskite jutiklinį mygtuką „MENU“ (2), kad patektumėte į meniu, tada paspauskite slinkties jutiklinius mygtukus (5 ir 7), kol pasirodys „buzzer“ (GARSINIS SIGNALAS).
2. Paspauskite jutiklinį mygtuką „OK“ (9). Rodomas pranešimas „BUZZER PLEASE CONFIRM“ (GARSINIS SIGNALAS, PATVIRTINKITE)
3. Paspauskite jutiklinį mygtuką „RETURN“ (GRĮŽTI) (3), kad išjungtumėte, arba jutiklinį mygtuką „OK“ (9), kad įjungtumėte garsinį signalą.
4. Norėdami išeiti iš meniu, paspauskite jutiklinį mygtuką „RETURN“ (GRĮŽTI) (3).

Kontrasto reguliavimas

Norėdami padidinti arba sumažinti ekrano kontrastą, atlikite šiuos veiksmus:

1. Paspauskite jutiklinį mygtuką „MENU“ (2), kad patektumėte į meniu, tada paspauskite slinkties jutiklinius mygtukus (5 ir 7), kol pasirodys „buzzer“ (GARSINIS SIGNALAS).
2. Paspauskite jutiklinį mygtuką „OK“ (9).
3. Spauskite slinkimo jutiklinius mygtukus (5 ir 7), kol bus pasiektas reikiamas ekrano kontrastas. Eigos juosta rodo pasirinktą kontrasto lygį.
4. Patvirtinkite paspausdami jutiklinį mygtuką „OK“ (gerai) (9).
5. Vieną kartą paspauskite jutiklinį mygtuką „RETURN“ (GRĮŽTI) (3), kad išeitumėte iš funkcijos, arba du kartus, kad išeitumėte iš meniu.

Valymas

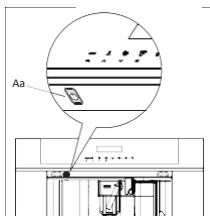

Prieš atliekant bet kokias valymo operacijas, mašiną reikia išjungti paspaudžiant pagrindinį jungiklį (A) ir atjungti nuo maitinimo tinklo. Niekada nemerkite kavos aparato į vandenį.

Kavos aparato valymas

Kavos aparatui valyti nenaudokite tirpiklių ar abrazyvinių ploviklių. Pakaks minkštos drėgnos šluostės. Neplaukite jokių kavos aparato komponentų indaplovėje.

Reguliariai valykite šias aparato dalis:

- Tirščių indas (Q).
- Lašų padėklas (F).
- Vandens rezervuaras (D).
- Kavos snapeliai (H)
- Iš anksto sumaltos kavos piltuvėlis (U).
- Aparate, pasiekiamas atidarius priežiūros dureles (G).
- Virimo blokas (L).

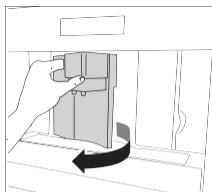

Tirščių indo valymas(Q)

Kai rodomas užrašas „EMPTY WASTE COFFEE CONTAINER“ (IŠTUŠTINKITE TIRŠČIŲ INDA), reikia ištuštinti ir išvalyti tirščių indą. Norėdami išvalyti:

- atidarykite aparato priekyje esančias priežiūros dureles, ištraukite lašų padėklą ir išvalykite.
- Kruopščiai išvalykite tirščių indą.

Svarbu! Ištraukiant lašų padėklą, tirščių indas visada turi būti ištuštintas.

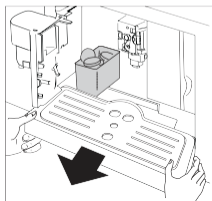

Lašų padėklo valymas (F)

Svarbu! Jei lašų padėklas neištušinamas, vanduo gali perpildyti. Tai gali sugadinti aparatą. Į lašų padėklą įmontuotas lygio indikatorius (raudonas), rodantis jame esančio vandens lygį. Prieš indikatoriumi išsikišant iš puodelių padėklo, reikia ištuštinti ir išvalyti lašų padėklą.

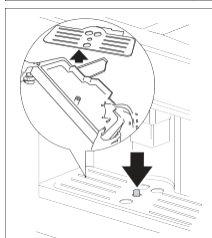

TECHNINĖ PRIEŽIŪRA

Kaip išimti lašų padėklą (F):

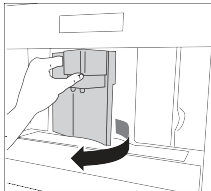

1. Atidarykite priežiūros dureles.
2. Išimkite lašų padėklą ir tirščių indą.
3. Išvalykite lašų padėklą ir tirščių indą.
4. Vėl įdėkite lašų padėklą ir tirščių indą.
5. Uždarykite priežiūros dureles.

Vandens rezervuaro valymas (D)

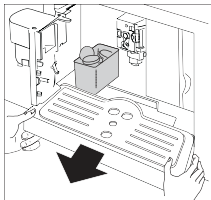

1. Reguliariai (maždaug kartą per mėnesį) valykite vandens rezervuarą drėgnu skudurėliu ir trupučiu švelnaus ploviklio.
2. Pašalinkite visus ploviklio pėdsakus.

Purkštukų valymas

1. Periodiškai valykite purkštukus kempine.
2. Reguliariai tikrinkite, ar kavos snapelio skylutės neužsikimšusios. Jei reikia, dantų krapštuku pašalinkite kavos nuosėdas.

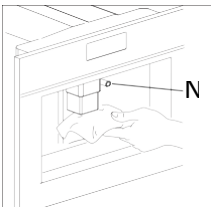

Pieno likučiai, likę ant antgalio (N) ir talpykloje, gali pakenkti tinkamam aparato veikimui.

Todėl kiekvieną kartą, kai naudojate kavos aparatą, juos reikia pašalinti nuvalant purkštuką kempine.

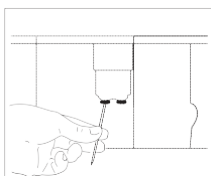

Išvalykite iš anksto sumaltos kavos piltuvą

- Reguliariai (maždaug kartą per mėnesį) tikrinkite, ar neužsikimšęs maltos kavos piltuvėlis.

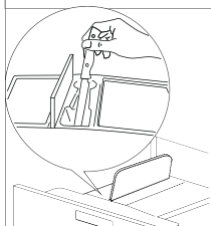

Kavos aparato vidaus valymas

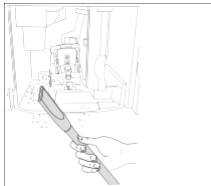

- Reguliariai (maždaug kartą per savaitę) tikrinkite, ar aparato vidus nėra užterštas. Jei reikia, kempine pašalinkite kavos nuosėdas.
- Likučius pašalinkite dulkių siurbliu.

Virimo bloko valymas

Virimo bloką reikia reguliariai valyti, kad ant jo nesusidarytų kavos nuosėdų, galinčių sukelti gedimus.

Virimo bloką galima išimti tik tada, kai aparatas yra išjungtas paspaudus įjungimo / budėjimo mygtuką (Aa). Priešingu atveju kavos aparatas gali būti rimtai sugadintas.

Darykite taip:

1. Išjunkite aparatą paspausdami įjungimo/parengties mygtuką (Aa) (neišklijuokite pagrindinio jungiklio arba ištraukite kištuką) ir palaukite, kol ekranas išsijungs.
2. Atidarykite priežiūros dureles.
3. Išimkite lašų padėklą ir tirščių indą.
4. Paspauskite du raudonus atleidimo mygtukus į vidų ir tuo pačiu metu ištraukite virimo bloką į išorę

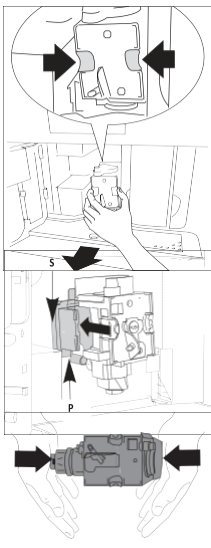

Valykite virimo bloką po tekančiu vandentiekio vandeniu nenaudodami ploviklio. Niekada neplaukite virimo bloko indaplovėje.

Nenaudokite plovimo skysčio virimo blokui valyti. Taip pašalinsite stūmoklio viduje esantį tepalą.

5. Apie 5 minutes mirkykite virimo bloką vandenyje, tada nuplaukite.
6. Po valymo pakeiskite virimo bloką (L), uždėdami jį ant vidinės atramos (S) ir kaiščio (P) apačioje, tada iki galo įstumkite PUSH simbolį, kol jis užsifiksuos.

Pastaba. Jei virimo bloką sunku įstatyti, pirmiausia turite jį pritaikyti prie reikiamų matmenų stipriai spausdami iš apačios ir viršaus.

7. Įdėję įsitikinkite, kad abu raudoni mygtukai išlindo atgal, nes priešingu atveju priežiūros durelių uždaryti nepavyks.

TECHNINĖ PRIEŽIŪRA

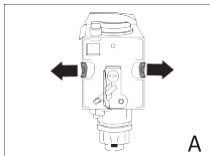

A

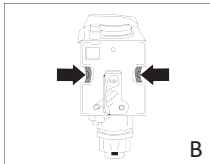

B

- Du raudoni mygtukai yra tinkamai ištraukti (A).
 - Du raudoni mygtukai nėra ištraukti (B).
8. Pakeiskite lašų padėklą ir tirščių indą.
 9. Uždarykite priežiūros dureles.

Pastabos

- Jei virimo blokas netinkamai įstatytas, priežiūros durelių negalima uždaryti.
- Jei sunku įstatyti virimo bloką, prieš įdedant jį reikia nustatyti tinkamą aukštį, stipriai suspaudžiant virimo bloką iš viršaus ir apačios.
- Jei vis dar sunku įstatyti virimo bloką:
 - Palikite jį iš aparato, įdėkite lašų padėklą, uždarykite priežiūros dureles, įjunkite pagrindinį jungiklį aparato galinėje dalyje į padėtį „Off“ (išjungta), o tada vėl į padėtį „On“ (įjungta).
 - Palaukite, kol užges visos lemputės, tada atidarykite dureles, išimkite lašų padėklą ir pakeiskite virimo bloką.
 - Pakeiskite lašų padėklą kartu su tirščių indu.
 - Uždarykite priežiūros dureles.

Pieno indo valymas (N)

Ruošiant pieną visada išvalykite pieno inde esančius vamzdelius. Jei inde dar yra pieno, nepalikite jo šaldytuve ilgiau nei būtina. Kiekvieną kartą ruošdami pieną išvalykite indą, kaip aprašyta skyriuje „Kapučino ruošimas“.

Visus komponentus galima plauti indaplovėje, dedant jas į viršutinį indaplovės krepšį.

1. Pasukite pieno indo dangtelį pagal laikrodžio rodyklę ir nuimkite jį.
2. Nuimkite pieno snapelį (S) ir įsiurbimo vamzdelį (M).
3. Išimkite pieno putų reguliatorių (F) traukdami jį į išorę.
4. Visus komponentus kruopščiai nuplaukite karštu vandeniu ir švelniai

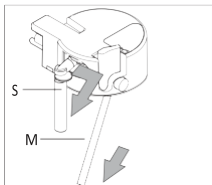
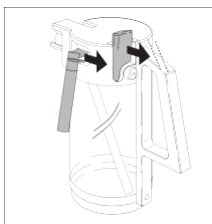

TECHNINĖ PRIEŽIŪRA

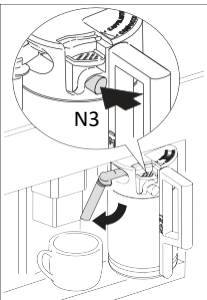
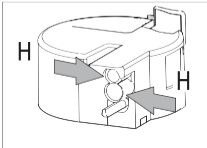
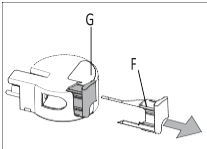

skalavimo skysčio. Įsitinkinkite, kad putų pieno reguliatoriaus (F) plonajame gale esančiose skylutėse (H) ir griovelyje (G) neliko pieno likučių.

5. Patikrinkite, ar įsiurbimo vamzdelis ir snapelis neužsikimšę pieno likučiais.
6. Pakeiskite pieno putų reguliatorių, pieno snapelį ir įsiurbimo vamzdelį.
7. Uždėkite pieno indo dangtelį.

Purkštukų valymas

Nuvalykite pieno indo purkštukus kiekvieną kartą pašildę pieną arba gamindami kapučino. Priešingu atveju pieno likučiai gali sukietėti.

- Pastatykite indą po pieno dalytuvo vamzdžiu ir bent 5 sekundėms paspauskite ant pieno indo esantį mygtuką „CLEAN“ (VALYMAS) (N3). Ekrane rodoma „CLEANING“ (VALYMAS)!

Įspėjimas! Pavojus nusiplikyti garais ir karštu vandeniu iš pieno dozatoriaus vamzdžio.



PRANEŠIMAI

PRANEŠIMAS	REIŠMĖ	KĄ DARYTI
PRIPILDYKITE INDA!	<p>Vandens rezervuaras yra tuščias arba netinkamai įstatytas.</p> <p>Vandens rezervuaras yra nešvarus arba jame susikaupė kalkių nuosėdų.</p>	<p>Pripildykite vandens rezervuarą ir įdėkite jį pagal instrukcijas.</p> <p>Išplaukite arba pašalinkite kalkes iš vandens rezervuaro.</p>
PER SMULKIAI SUMALTA, SUREGULIUOKITE MALŪNĄ + PASPAUSKITE „OK“.	<p>Kava išteka per lėtai.</p> <p>Kavos aparatas negali paruošti kavos.</p>	<p>Pasukite malimo lygio nustatymo rankenėlę viena padėtimi pagal laikrodžio rodyklę (žr. „Malimo lygio nustatymas“).</p> <p>Padėkite indą po karšto vandens antgaliu ir paspauskite jutiklinį mygtuką „Karštas vanduo“ (13).</p>
IŠTUŠTINKITE TIRŠČIŲ INDA	Tirščių indas pilnas.	Ištuštinkite, išvalykite ir pakeiskite tirščių indą.
ĮDĖKITE TIRŠČIŲ INDA	Po valymo tirščių indas nebuvo pakeistas.	Atidarykite priežiūros dureles ir įdėkite tirščių indą.
ĮPILKITE MALTOS KAVOS	Pasirinkus maltos kavos funkciją, į pildymo lataką nebuvo įdėta maltos kavos.	Įpilkite maltos kavos, kaip aprašyta „Espresso ruošimas naudojant maltą kavą“.
PRIPILDYKITE PUPELIŲ INDA	<p>Kavos pupelių inde nebėra kavos pupelių.</p> <p>Jei malūnėlio mechanizmas pradeda skambėti labai garsiai, tai gali reikšti, kad malūnėlio mechanizmą užblokavo mažas kavos pupelių akmenėlis.</p>	<p>Pripildykite kavos pupelių indą.</p> <p>Pasikonsultuokite su klientų aptarnavimo tarnyba.</p>

PRANEŠIMAI

PRANEŠIMAS	REIŠMĖ	KĄ DARYTI
NUKALKINKITE!	Rodo, kad kavos aparatas yra padengtas kalkių nuosėdomis.	Reikia kuo greičiau atlikti nukalkinimo programą (žr. „Nukalkinimo programos vykdymas“).
UŽDARYKITE DURELES!	Atidarytos priežiūros durelės.	Uždarykite priežiūros dureles. Jei priežiūros durelių neįmanoma uždaryti, įsitikinkite, kad virimo blokas įdėtas teisingai (žr. skyrių „Virimo bloko valymas“).
ĮDĖKITE VIRIMO BLOKĄ!	Tikriausiai kažkas pamiršo įdėti kavos virimo bloką atgal į kavos aparatą po jo valymo.	Įdėkite virimo bloką (žr. skyrių „Virimo bloko valymas“).
BENDRASIS SIGNALAS!	Aparato vidus yra labai nešvarus.	Kruopščiai išvalykite aparato vidų (žr. „Kavos aparato valymas“). Jei išvalius kavos aparatą šis pranešimas vis dar rodomas, kreipkitės į klientų aptarnavimo tarnybą.

GEDIMŲ ŠALINIMAS

Trikčių lentelė

Jei prietaisas tinkamai neveikia, tai ne visada reiškia, kad jis sugedo. Jei kavos aparatas neveikia ir rodomas pranešimas, žr. 7 skyriuje pateiktą informaciją apie problemų sprendimą. Jei nerodomas joks pranešimas, pirmiausia pabandykite rasti sprendimą, pažymėdami toliau pateiktoje lentelėje nurodytus taškus, arba kreipkitės į techninės priežiūros skyrių. (Daugiau informacijos rasite garantijos sertifikate.)

TRIKTIS	PRIEŽASTIS	SPRENDIMAS
Kava nėra karšta.	Puodeliai iš anksto nebuvo pašildyti. Virimo įrenginys yra per šaltas.	Iš anksto pašildykite puodelius, išplaudami juos šiltu vandeniu. (žr. „Patarimai, kaip ruošti karštesnę kavą“). Prieš ruošdami kavą pašildykite kavos aparatą naudodami skalavimo programą (žr. „Skalavimas“).
Kava neturi pakankamai putos.	Kava per stambiai sumalta. Netinkamas kavos mišinys.	Pasukite malimo lygio nustatymo rankenėlę viena padėtimi prieš laikrodžio rodyklę (žr. „Malimo lygio nustatymas“). Naudokite visiškai automatizuotiems kavos aparatams tinkantį kavos mišinį.
Kava išteka per lėtai.	Kava sumalta per smulkiai.	Pasukite malimo lygio nustatymo rankenėlę viena padėtimi pagal laikrodžio rodyklę (žr. „Malimo lygio nustatymas“).
Kava išteka per greitai.	Kava per stambiai sumalta.	Pasukite malimo lygio nustatymo rankenėlę viena padėtimi prieš laikrodžio rodyklę (žr. „Malimo lygio nustatymas“).
Kava teka tik iš vieno kavos aparato snapelio.	Sraigčių skylės yra užkimštos.	Adata pašalinkite sausos kavos likučius (žr. „Kavos aparato valymas“).

GEDIMŲ ŠALINIMAS

TRIKTIS	PRIEŽASTIS	SPRENDIMAS
Paspaudus įjungimo / budėjimo režimo mygtuką aparatas neįsijungia	Neįjungtas pagrindinis jungiklis, esantis aparato dešinėje pusėje, arba neįjungtas elektros tinklo kištukas.	Patikrinkite, ar pagrindinis jungiklis yra padėtyje „ON“ (įjungta) ir ar maitinimo laidas tinkamai įjungtas į lizdą.
Virimo bloko negalima išimti valyti.	Kavos aparatas įjungtas. Virimo bloką galima išimti tik tada, kai aparatas yra išjungtas.	Išjunkite aparatą ir išimkite virimo įrenginį (žr. Virimo bloko valymas). SVARBU: Virimo bloką galima išimti tik tada, kai aparatas yra išjungtas. Jei bandysite išimti virimo bloką, kai kavos aparatas yra įjungtas, jis gali būti rimtai pažeistas.
Vietoj kavos iš snapelių teka vanduo.	Įdėta per daug maltos kavos.	Išimkite virimo bloką ir kruopščiai išvalykite aparato vidų. (žr. Kavos aparato valymas ir Virimo bloko valymas). Pakartokite procesą, naudodami ne daugiau kaip 2 lygius matavimo šaukštelių maltos kavos.
Buvo naudojama malta kava (vietoje kavos pupelių) ir kavos aparatas neduoda kavos.	Malta kava įdėta, kai aparatas buvo išjungtas.	Išimkite virimo bloką ir kruopščiai išvalykite aparato vidų. (žr. Kavos aparato valymas ir Virimo bloko valymas). Pakartokite procesą, kai aparatas įjungtas.

GEDIMŲ ŠALINIMAS

TRIKTIS	PRIEŽASTIS	SPRENDIMAS
<p>Kava teka ne iš kavos aparato snapelių, o iš šone esančių priežiūros durelių.</p>	<p>Kavos aparato skylutės užkimštos sudžiūvusia kava.</p> <p>Pasukamas stalčius priežiūros liuko viduje yra užblokuotas ir nejuda.</p>	<p>Adata pašalinkite sudžiūvusią kavą (žr. „Kavos aparato valymas“).</p> <p>Krupščiai išvalykite sukamąjį stalčių, ypač sritį aplink vyrius, kad jie ir toliau judėtų.</p>
<p>Pienas puotoja per daug arba per mažai.</p>	<p>Neteisingai nustatytas pieno indo dangtelio slankiklis.</p> <p>Jei pienas nepakankamai puotoja, pieno indas gali būti netinkamai uždėtas.</p>	<p>Slankikliu ant dangtelio galite nustatyti bet kokį pieno putų kiekį: „CAPPUCCINO“ (labai puotojantis pienas) arba „CAFFELATTE“ (ne toks puotojantis pienas).</p> <p>Teisingai įdėkite pieno indą į vietą.</p>

Į ką atkreipti dėmesį



- Nuėmę pakuotę įsitikinkite, kad gaminys yra sukomplektuotas ir nepažeistas. Jei abejojate, nenaudokite aparato ir kreipkitės į kvalifikuotą specialistą.
- Montavimą turi atlikti kvalifikuotas technikas, laikydamasis galiojančių taisyklių.
- Pakuotės elementų (plastikinių maišelių, polistireno ir pan.) negalima palikti vaikams pasiekiamoje vietoje, nes jie gali kelti pavojų.
- Nemontuokite aparato aplinkoje, kurioje temperatūra gali siekti 0 °C ar žemiau (užšalus vandeniui aparatas gali būti sugadintas).
- Patikrinkite, ar elektros tinklo įtampa atitinka aparato vardinėje plokštelėje nurodytą įtampą. Aparatą prijunkite tik prie efektyviai įžeminto lizdo, kurio srovės stipris ne mažesnis kaip 10 A.
Gamintojas neatsako už galimus incidentus, kilusius dėl netinkamo maitinimo tinklo įžeminimo.
- Pasirūpinkite, kad naudojamas kištukinis lizdas visada būtų laisvai pasiekiamas, kad prireikus aparatą būtų galima atjungti.
- Niekada nelieskite kištuko drėgnomis rankomis.
- Niekada netraukite už maitinimo laido, nes galite jį sugadinti.
- Šį aparatą galima montuoti virš įmontuojamos orkaitės, jei pastarosios gale įrengtas aušinimo ventiliatorius (didžiausia galia: 3 kW).
- Nenaudokite kelių kištukinių adapterių arba ilginamųjų laidų.
- Šio aparato maitinimo laido naudotojas negali keisti pats, nes tam reikia naudoti specialius įrankius. Jei kabelis pažeistas arba jį reikia pakeisti, kreipkitės tik į įgaliotąjį techninės priežiūros centrą, kad išvengtumėte visų pavojų.
- Vadovaudamiesi instrukcijomis, turite kuo greičiau pritaikyti vandens kietumą savo poreikiams.

ĮRENGIMO INSTRUKCIJA

Montavimas

Patikrinkite minimalias priemones, būtinas tinkamam aparato įrengimui. Kavos aparatas turi būti įmontuotas į kolonėlę, kuri savo ruožtu turi būti pritvirtinta prie sienos.

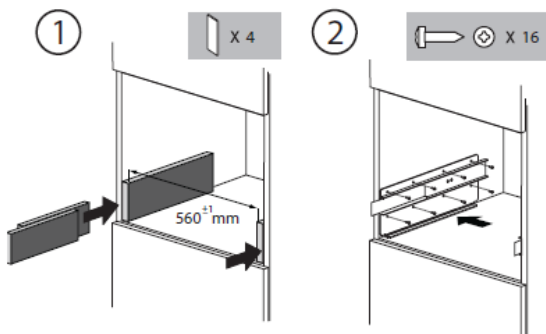
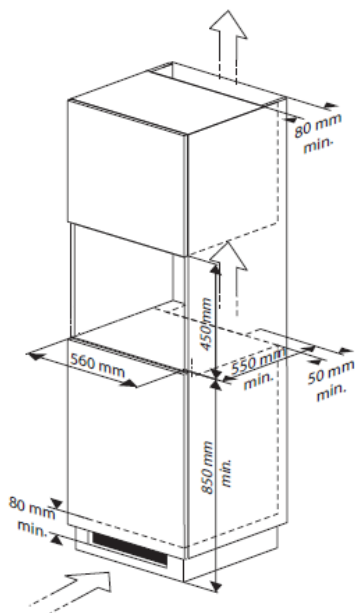

ĮRENGIMO INSTRUKCIJA

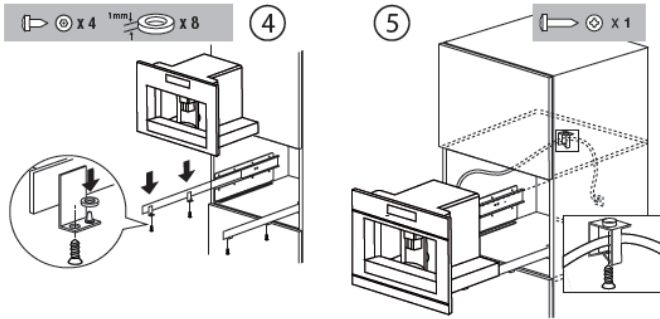

- Pastatykite aparatą ant bėgelio, įsitikinkite, kad kaiščiai yra tinkamai įstatyti į korpusą, tada pritvirtinkite jį pateiktais varžtais.
- Jei reikia reguliuoti aparato aukštį, naudokite priedamus tarpikius.

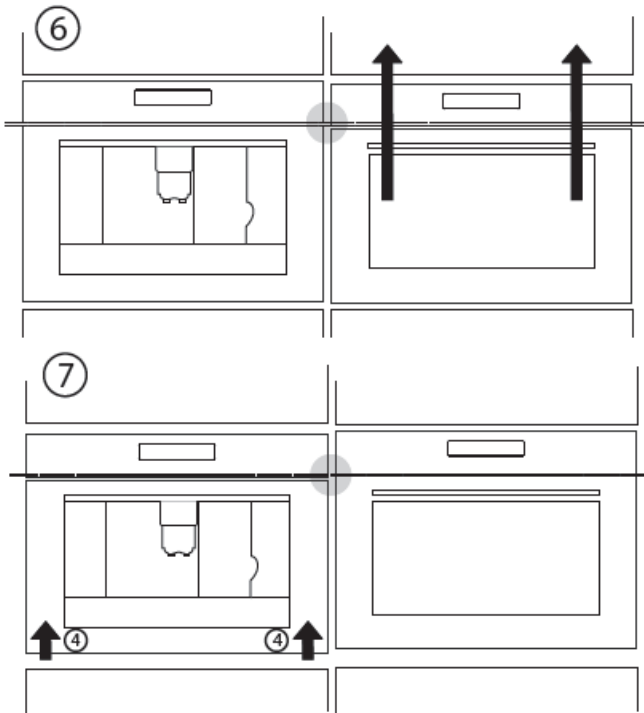

Pakuotės ir prietaiso utilizavimas

Šio aparato pakuotė yra perdirbama ir gali būti pagaminta iš šių medžiagų:

- kartonas
- popierius
- polietileno plėvelė (PE)
- polistirenas be freonų (PS kietosios putos)
- polipropileno juosta (PP).

Išmeskite šias medžiagas atsakingai laikantis vyriausybės nustatytos tvarkos.



Aparatas pažymėtas perbrauktos šiukšliadėžės simboliu, kuris nurodo, kad būtina atskirti atliekų perdirbimą, kad būtų išvengta neigiamo poveikio aplinkai ir visuomenės sveikatai. Tai reiškia, kad, pasibaigus eksploatavimo laikui, turite jį perduoti į specialų atliekų surinkimo centrą, kurį administruoja vietos valdžios institucija arba pardavėjas.

Atskiras atliekų apdorojimas leidžia atgauti šio aparato gamyboje panaudotas medžiagas ir taip sutaupyti daug žaliavų ir energijos.



Atitikties deklaracija

Pareiškiame, kad mūsų gaminiai atitinka taikomas Europos direktyvas, sprendimus ir reglamentus bei reikalavimus, išvardytus nurodytuose standartuose.

EB reglamentas 1275/2008 dėl budėjimo režimo

Techniniai duomenys

Aparato šone esančioje duomenų plokštelėje nurodyta bendra prijungto aparato apkrova, reikiama įtampa ir dažnis.

„Gorenje gospodinjski aparati, d.o.o.“, Slovenija

Adresas: Partizanska 12,
3503 Velenje,
Slovenija
Tel: +386 (0)3 899 10 00
Faksas: +386 (0)3 899 28 00
www.gorenje.com

gorenje