

Hisense

KORISNIČKI PRIRUČNIK

Prije nego što prvi puta uključite ovaj aparat, pažljivo pročitajte korisnički priručnik, i uvjerite se da u cijelosti razumijete njegov sadržaj.

Hrvatski

Važne sigurnosne predostrožnosti

Važno!

Poglavlja koja započinju simbolom , sadrže važne upute, savjete ili uvjete za daljnja podešavanja i ugađanja.



Za vlastitu sigurnost i za optimalno funkcioniranje TV-prijamnika, molimo vas da prije početka instalacije aparata pročitate sigurnosne predostrožnosti.

Djelovanje perifernih naprava drugih proizvođača nije zajamčeno. Otklanjamo bilo kakvu odgovornost za štetu koja bi mogla nastati uslijed korištenja takvih perifernih naprava drugih proizvođača.

Za snimanje i reprodukciju sadržaja na ovoj ili na bilo kojoj drugoj napravi, možda će biti potrebna dozvola vlasnika autorskih prava ili nekih drugih sličnih prava do tih sadržaja. Vaša je odgovornost zajamčiti da uporaba ove ili bilo koje druge naprave bude sukladna važećim zakonodavnim propisima glede autorskih prava u vašoj državi. Molimo vas da se upoznate s tim zakonodavnim propisima, i pribavite možebitne dodatne informacije o svim tim zakonima i propisima, odnosno da kontaktirate vlasnika takvih prava do sadržaja koje želite snimati ili reproducirati.

U pojmovniku su objašnjeni određeni pojmovi korišteni u ovom korisničkom priručniku te u izbornicima TV-prijamnika.

Pročitajte ove upute.

Pridržavajte se svih uputa.

Pridržavajte se svih upozorenja i predostrožnosti.



Spremite ove upute.

Sva prava pridržana.



SIGURNOSNE PREDOSTROŽNOSTI

Da bi omogućili sigurnu i pravilnu uporabu ovog proizvoda, uvijek se pridržavajte sljedećih mjera opreza kojima ćete predvidjeti i spriječiti opasne situacije i možebitna oštećenja aparata.

	PAŽNJA: Opasnost električnog udara NE OTVARATI	
PAŽNJA: DA BI SMANJILI MOGUĆNOST ELEKTRIČNOG UDARA, NEMOJTE SKIDATI POKROV (NITI STRANICU NA POLEĐINI) UREĐAJA. U APARATU NEMA DIJELOVA KOJE BI KORISNIK MOGAO SAMOSTALNO SERVISIRATI. SERVISIRANJE PREPUSTITE ODGOVARAJUĆE OBUČENIM SERVISERIMA.		



Simbol munje sa strjelicom na kraju u istostraničnom trokutu upozorava korisnika na postojanje neizoliranih električnih vodiča u kućištu proizvoda. Po tim vodičima teče struja koja je dovoljno jaka da predstavlja opasnost električnog udara.



Uskličnik u istostraničnom trokutu upozorava korisnika na važne upute u svezi s upravljanjem i održavanjem (servisiranjem) u literaturi koja je priložena k proizvodu.



Izmjenična struja: Ovaj simbol označuje da se navedeni napon označen ovim simbolom, odnosi na izmjeničnu struju.



Proizvod II. klase: Ovaj simbol označuje da za proizvod nije potreban sigurnosni vodič za uzemljenje.

Važne sigurnosne predostrožnosti

Predviđena uporaba te ambijentalni uvjeti za ovaj TV- prijamnik

Ovaj TV-prijamnik namijenjen je reprodukciji video i zvučnih signala. Možete ga postaviti na ravnu podlogu, ili montirati na zid, kod kuće ili u uredskim prostorijama. TV-prijamnik nemojte koristiti u prostorijama u kojima postoji visok stupanj vlažnosti ili koncentracija praha. Garancija važi samo ako aparat koristite u skladu s uputama proizvođača, odnosno onako kako je to predvidio proizvođač.



UPOZORENJE:

Visok stupanj vlažnosti kao i koncentracija praha mogu prouzročiti strujni udar u aparatu. U cilju smanjenja mogućnosti požara ili električnog udara, pridržavajte se sljedećih uputa:

- **Aparat nemojte izlagati kiši, vlazi ili kapanju odnosno pljuskanju vode, a na sam aparat ili iznad njega nemojte stavljati predmete napunjene vodom, kao što su vaze, šalice, i slično.**
- **Ne dodirujte TV-prijamnik mokrim rukama.**
- **TV-prijamnik nemojte izlagati izravnom utjecaju klimatske naprave, i nemojte aparatu približavati svijeće ili bilo kakve druge goreće predmete odnosno izvore otvorenog plamena.**

Ako TV-prijamnik premjestite iz hladnog u toplije okruženje, morate pričekati najmanje jedan sat prije nego što ga uključite, jer ćete time spriječiti pojavu kondenzacije. Ako aparat koristite vani na otvorenom, pazite da bude odgovarajuće zaštićen od vlage.

Ako opazite bilo što neobično, smjesta izvucite utikač iz utičnice.

U slučaju požara, ako je bilo kako moguće, koristite aparat za gašenje na ugljični dioksid ili na prah. Ako takvi aparati za gašenje nisu na raspolaganju, pokušajte isključiti aparat iz električne mreže prije nego što počnete koristiti aparat za gašenje vodom.

UPOZORENJE:

TV-prijamnik nemojte nikad stavljati na nestabilnu površinu. TV-prijamnik u tom slučaju može pasti i pri tome prouzročiti ozbiljne povrede ili čak smrt. Mnoge povrede, naročito povrede djece, možete spriječiti jednostavnim sigurnosnim mjerama kao što su primjerice sljedeće:

- koristite ormariće ili stalke koje preporučuje proizvođač TV-prijamnika;
- koristite isključivo namještaj koji može sigurno podnijeti težinu TV-prijamnika;
- pobrinite se da TV-prijamnik ne gleda odnosno ne stoji preko ruba elementa namještaja na kojega je postavljen;
- TV-prijamnik nemojte postavljati na visoke elemente namještaja (primjerice na komode ili na knjižne ormare), ako i element namještaja i TV-prijamnik nisu odgovarajuće učvršćeni;
- TV-prijamnik nemojte stavljati na stolnjak niti bilo kakve druge materijale koji se nalaze između TV-prijamnika i plohom namještaja ispod njega;
- poučite djecu o opasnostima penjanja po namještaju kada žele doseći TV-prijamnik ili njegove elemente za upravljanje.

Iste sigurnosne predostrožnosti uvažavajte i prilikom pomicanja postojećeg TV-prijamnika.

Važne sigurnosne predostrožnosti

■ Pomicanje/transport

Prije pomicanja ovog TV-prijamnika isključite sve kablove. Uređaj premještajte isključivo u uspravnom položaju. Aparat držite za gornji i donji rub okvira.

- Nemojte pritiskati na prednju ploču TV-prijamnika, i nemojte je opterećivati. Za nošenje većih TV-prijamnika možda će biti potrebne dvije osobe ili više njih.

Ako TV-prijamnik morate odložiti na kraće vrijeme, postavite ga tako da čitavom prednjom površinom bude naslonjen na ravnu podlogu iz mekanog materijala.

LED ekran izrađen je od stakla i može puknuti ako njime ne rukujete dovoljno pažljivo. Prilikom prenošenja aparata uvijek nosite gumene rukavice. Ako se LED ekran ošteti, iz njega bi mogli istjecati tekući kristali. U slučaju dodira s kožom mjesto dodira smjesta temeljito isperite vodom.

■ Napajanje električnom energijom

Neispravan napon može uzrokovati oštećenja TV-prijamnika. Aparat treba priključiti samo na izvor napajanja s ispravnim naponom i frekvencijom, koji su navedeni na tipskoj pločici s podacima, dok za spajanje na struju treba koristiti priložen priključni kabel.

Utikač mora biti lako dostupan, tako da se aparat može u bilo kojem trenutku isključiti iz električne mreže. Kada je aparat priključnim kabelom spojen na utičnicu električne mreže, on je pod naponom, čak i kada je u stanju pripravnosti.

Preporučujemo da aparat spojite na odvojen strujni krug.

- Nemojte preopterećivati utičnice spajanjem prevelikog broja aparata ili naprava na istu utičnicu. Preopterećene utičnice, produžni kablovi, i slično predstavljaju opasnost i mogu privedi do električnog udara i požara.

Kada aparat isključite, pričekajte najmanje 5 sekundi prije nego što ga ponovno uključite. Učestalo uključivanje i isključivanje u kratkom vremenskom razdoblju može uzrokovati nenormalan rad TV-prijamnika.

■ Utikač i priključni kabel

- Ne dodirujte utikač ili priključni kabel mokrim rukama.
- Na priključni kabel nemojte stavljati teške predmete. Priključni kabel sprovedite tako da ne bude presavijen ili da ne prolazi preko oštih rubova, odnosno da po njemu ne hodate, ili da nije izložen djelovanju kemikalija. Priključni kabel s oštećenim izolacijskim omotačem može prouzročiti električni udar i požar.
- Kada izvlačite priključni kabel, uhvatite za utikač i NEMOJTE vući kabel. Ako vučete kabel možete ga oštetiti, a to onda može prouzročiti kratki spoj.
- Pazite da priključni kabel ne bude u blizini vrućih predmeta.
- Nemojte premještati odnosno pomicati TV-prijamnik ako je priključni kabel uključen u utičnicu.
- Nemojte koristiti oštećen priključni kabel, ili priključni kabele čiji utikač tijesno ne ulazi odnosno ne paše u utičnicu. Nemojte koristiti oštećenu utičnicu.
- Koristite samo priključni kabel koji je priložen k TV-prijamniku.

■ Postavljanje

Provjerite da li podloga na koju namjeravate staviti TV-prijamnik može podnijeti njegovu težinu. TV-prijamnik postavite na ravnu i čvrstu vodoravnu podlogu. Pobrinite se da aparat ne gleda odnosno ne stoji preko ruba podloge na koju je postavljen. Ako TV-prijamnik stavite na kolica, obratite naročitu pažnju prilikom pomicanja kolica, da se TV-prijamnik ne bi prevrnuo.

- TV-prijamnik postavite u uobičajeni uspravan vodoravan položaj. Nemojte ga nikad postavljati niti koristiti tako da bude okrenut okomito, da leži vodoravno s ekranom prema dolje, ili da visi sa stropa.
- Aparat postavite na mjesto na kojem neće biti izložen izravnim zrakama sunca ili drugim izvorima toplote.

Kada TV-prijamnik namještate na zid, pridržavajte se uputa koje su priložene k zidnim nosačima. TV-prijamnik nemojte namještati tako da ga objesite za priključni kabel ili za signalne kablove na njegovoj poledini.

Važne sigurnosne predostrožnosti

■ Prozračivanje i visoke temperature

TV-prijamnik namjestite na takvo mjesto koje ima dovoljno provjetravanja, i provjerite da na stranama TV-prijamnika bude najmanje 10 cm prostora, a iznad njega barem 20 cm prostora za kruženje zraka. Prekomjerna vrućina i prekrivanje otvora za ventilaciju mogu prouzročiti požar ili prerano otkazivanje rada određenih električnih komponenti.

- Otvore za prozračivanje nemojte prekrivati novinama, stolnjacima, zavjesama, i slično.
- Na aparatu nemojte sušiti odjeću.
- Ne dodirujte otvore za prozračivanje, jer znaju biti vrlo vrući.
- U unutrašnjost TV-prijamnika nemojte gurati nikakve predmete kroz otvore za prozračivanje.

■ Stalak

- Koristite samo stalak koji je priložen k TV-prijamniku.
- Stalac nemojte mijenjati niti ga koristiti ako je savinut ili na bilo koji način fizički oštećen.
- Kod instalacije prijamnika provjerite jesu li svi vijci čvrsto pritegnuti.
- Pobrinite se da TV-prijamnik tijekom instalacije stalka ne dobije udarce.
- Djeci nemojte dozvoliti da se penju po stalku aparata.
- Kod montaže ili skidanja stalka neka učestvuju najmanje dvije osobe.

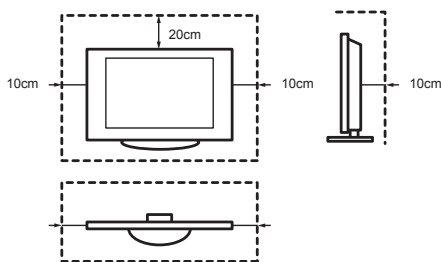

Spriječite da manji predmeti ne mogu ući u unutrašnjost aparata kroz otvore za cirkulaciju zraka. Takvi predmeti mogli bi prouzročiti kratki spoj, koji onda može uzrokovati požar.

Ako kakav predmet slučajno padne u unutrašnjost TV-prijamnika, smjesta izvucite priključni kabel aparata i pozovite servis.

■ Ekran LED

Usprkos temeljitoj brizi u procesu proizvodnje ovog ekrana, ne možemo sa stopostotnom sigurnošću jamčiti da iz tehničkih razloga ne može doći do kvara na podtočkama (sub-pixel). Takvi kvarovi ne smatraju se kvarovima aparata i nisu predmet garancije. Oni ne utječu na djelovanje i na pouzdanost TV-prijamnika.

Da bi spriječili trajni otisak slike na ekranu, nemojte prikazivati mirujuće slike duže vrijeme, inače bi otisak te slike mogao trajno ostati na ekranu. Također, ako duže vrijeme držite odabran format 4:3 (odnos stranica slike), crne rubne trake također se mogu trajno utisnuti u ekran. Trajni otisak slike nije predmet garancije.

- Nemojte upirati u ekran jačom silom, i spriječite udarce u ekran.

LED ekran nemojte dodirivati; naročito izbjegavajte duže dodire. Pri dodiru ekrana može lako doći do privremenog iskrivljenja slike.

■ Radijski valovi

- TV-prijamnik nemojte koristiti u zdravstvenim ustanovama ili na drugim mjestima s medicinskom opremom. Radijski valovi mogli bi smetati medicinskoj opremi i prouzročiti greške u njenom djelovanju.
- TV-prijamnik nemojte koristiti u blizini automatske opreme, kao što su primjerice automatska vrata ili požarni alarmi. Radijski valovi mogli bi smetati radu takve automatske opreme i prouzročiti greške u njenom djelovanju.

Važne sigurnosne predostrožnosti

Ako imate srčani stimulator (*'pacemaker'*), nemojte se približavati TV-prijamniku na udaljenost manju od 22 cm. Radijski valovi mogli bi ometati djelovanje srčanog stimulatora.

■ Ugrađeno sučelje za bežičnu mrežnu vezu (WLAN)

- Nemojte se povezivati s bežičnim mrežama za koje nemate pravo uporabe. Podatci poslani i primljeni preko radio valova mogu se presretati i nadzirati.

Ugrađeno sučelje za bežičnu mrežnu vezu (WLAN) koristi frekvencijske pojase 2,4 GHz i 5 GHz. Kako biste spriječili greške u radu ili prespor odaziv zbog interferencije (smetnji) radio valova, pripazite da TV-prijamnik ne bude smješten u blizinu drugih naprava povezanih s bežičnom mrežom WLAN, ili u blizini mikrovalnih pećnica, prijenosnih telefona i drugih naprava koje koriste signale u frekvencijskom pojasu 2,4 GHz i 5 GHz.

■ Upozorenje u vezi isparivanja

Novi namještaj, tepisi, svježe nanesena boja, građevinski materijali, i elektroničke komponente mogu ispuštati u zrak određene hlapove kemikalija. Kada instalirate vaš TV-prijamnik i prvi puta ga uključite, možda ćete u prvih nekoliko sati rada namirisati blagi vonj. To je posljedica činjenice da se određene komponente TV-prijamnika prvi put zagrijavaju. Materijali koje koristimo, posve su u skladu sa zahtjevima za zaštitu okoliša i propisima s tim u vezi. Vaš TV-prijamnik djeluje posve pravilno i hlapovi će uskoro nestati.

■ Nadzor

- Djeci nemojte dozvoliti da se bez nadzora igraju u blizini TV-prijamnika. Aparat bi se mogao prevrnuti, ili bi ga djeca mogla gurnuti odnosno povući sa površine na kojoj se nalazi, što bi moglo prouzročiti povrede.
- Nemojte dozvoliti da TV-prijamnik bude uključen odnosno da radi bez nadzora.

■ Glasnost

Glasna glazba ili buka može prouzročiti nepopravljive kvarove vašeg sluha. Izbjegavajte vrlo visoku jačinu tona, naročito u dužem vremenskom razdoblju, te kada za zvuk koristite slušalice.

Ako začujete bubnjanje u ušima, odmah smanjite jačinu tona ili privremeno prestanite koristiti slušalice.

■ Nevrijeme

U slučaju nevremena izvucite priključni kabel TV-prijamnika i sve priključene antenske kablove. Naponski udar kojeg mogu prouzrokovati udari munja, mogli bi preko antenskog sustava ili utičnice oštetiti TV-prijamnik.

■ Duže izbivanje od kuće

Sve dok je priključni kabel uključen u utičnicu, TV-prijamnik troši električnu energiju, iako je u stanju pripravnosti. Stoga u slučaju dužeg izbivanja izvucite priključni kabel TV-prijamnika i sve priključene antenske kablove.

Važne sigurnosne predostrožnosti

■ Čišćenje i njega uređaja

PAŽNJA:

Prije čišćenja TV-prijamnika izvucite utikač iz utičnice.

TV-prijamnik, ekran te daljinski upravljač čistite samo mekom, vlažnom, čistom krpom, obojanom prirodnim bojama. Nemojte koristiti kemikalije.

- Ne izlažite površine sredstvima za uništavanje kukaca, otapalima, razrjeđivačima, ili drugim isparavajućim tvarima, budući da mogu oštetiti površinu.
- Po TV-prijamniku nemojte izravno prskati vodu ili neke druge tekućine. Ako tekućina prodre u unutrašnjost TV-prijamnika, mogla bi prouzročiti kvar na njemu.
- Površina ekrana je obrađena na poseban način i mogla bi se oštetiti. Budite pažljivi da je ne izgrebete noktima ili nekim drugim tvrdim predmetom.
- Također, redovito obrišite utikač koristeći suhu krpou.

■ Servis/popravci

Nemojte nikad skidati pokrov odnosno stražnju ploču TV-prijamnika; u njegovoj unutrašnjosti nema dijelova koje bi korisnik mogao samostalno servisirati. Svo servisiranje prepustite odgovarajuće obučanim serviserima.

■ Ambalaža

Materijale za smanjivanje stupnja vlažnosti kao i plastične vrećice držite izvan domašaja djece. Plastične vrećice mogu

prouzročiti ugušenje, a materijali protiv vlage su šteti ako se progutaju. Ako ih tko slučajno proguta, izazovite povraćanje i posjetite najbližu bolnicu.

■ Zahvati u aparat

Nemojte na bilo koji način pokušavati mijenjati aparat niti na neki drugi način sezati u njegovu unutrašnjost. Neovlašteni zahvati odnosno izmjene mogu privesti do poništenja garancije za aparat, a mogu prouzročiti i električni udar i požar.

■ Baterije daljinskog upravljača

- Nepravilno namještene baterije mogu prouzročiti curenje, koroziju i eksploziju.
- Baterije zamijenite samo istim baterijama ili baterijama istovrsnog tipa.
- Nemojte kombinirati stare i nove baterije.
- Nemojte kombinirati baterije različitih tipova.
- Nemojte koristiti akumulatorske baterije.
- Baterije ne smijete paliti niti rastavljati.
- Pobrinite se da baterije zbrinete na ispravan način.
- Baterije nemojte izlagati prekomjernoj vrućini, primjerice izravnim sunčevim zrakama, vatri, i sl.

■ Uzemljenje vanjske antene

Ako koristite vanjsku antenu, pobrinite se da bude zaštićena od prekomjernog napona i od nakupljanja statičnog elektriciteta.

■ Odstranjivanje odnosno zbrinjavanje uređaja

Pogledati poglavlje o recikliranju u ovom priručniku.

POJEDNOSTAVLJENA DEKLARACIJA EU O SUKLADNOSTI

Hisense Czech s.r.o izjavljuje da je radijska oprema tipa [ERF3A70/ERF3B70H/ERF3C70H/H50U7B/H50U7BS/H50U7BN/H50U7BE/H50U7BUK/H55U7B/H55U7BS/H55U7BN/H55U7BE/H55U7BUK/H65U7B/H65U7BS/H65U7BN/H65U7BE/H65U7BUK] sukladna Direktivi 2014/53/EU. Cjelokupan tekst deklaracije EU o sukladnosti je na raspolaganju na sljedećoj internetskoj adresi: <http://global.hisense.com/downloads>.

Sadržaj

Slika proizvoda je informativne prirode; izgled stvarnog proizvoda može se razlikovati od te slike. Dijelovi programske opreme i njenog djelovanja mogu se mijenjati prilikom nadgradnje sustava.

Sadržaj

Popis opreme.....	1
Montaža stalka ili zidnog nosača.....	2
Prednji dio TV-prijamnika	5
Stražnji dio TV-prijamnika	6
Priključci.....	7
Daljinski upravljač	10
Prvo uključenje TV-prijamnika	14
Specifikacije.....	15
Druge informacije.....	17

Popis opreme

Sljedeći pribor uključen je u TV:

Korisnički priručnik × 1	Europsko jamstvo (garancija) × 1	Priključni kabel × 1
Nosivi stup × 1	Stalak (nosač) × 1	Vijci × 8
Daljinski upravljač × 1 (osim u Ujedinjenom kraljevstvu)	Baterije AAA × 2 (osim u Ujedinjenom kraljevstvu)	
Daljinski upravljač × 2 (osim u Ujedinjenom kraljevstvu)	Baterije AAA × 4 (samo u Ujedinjenom kraljevstvu)	

Montaža stalka ili zidnog nosača

► Montaža stalka

▲ PAŽNJA!

- Prije početka montaže stalka ili zidnog nosača izvucite priključni kabel iz utičnice.
- LED ekran vrlo je krhak i tijekom montaže stalka uvijek ga treba zaštititi. Pobrinite se da nikakav tvrdi ili oštar predmet, ili bilo što drugo što bi moglo ogrepsiti odnosno na neki drugi način oštetiti LED ekran, ne dođe u dodir s ekranom. Nemojte NIKADA pritiskati na prednji dio TV-prijamnika, budući da može puknuti.

☒ NAPOMENA

Slika proizvoda je informativne prirode; izgled stvarnog proizvoda može se razlikovati od te slike.

Pridržavajte se uputa za instalaciju TV-prijamnika u obliku teksta i slika u nastavku.

1. Oprezno stavite TV-prijamnik s prednjom stranicom nadolje na mekanu ravnu podlogu, da spriječite oštećenja TV-prijamnika odnosno ogrebotine na ekranu.
2. Koristeći četiri vijka iz vrećice s priborom, čvrsto privijte nosivu konzolu na stalak.

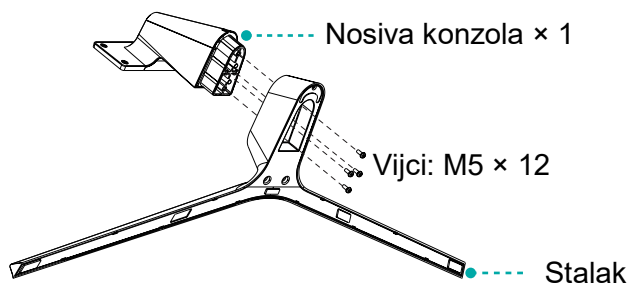

3. Tijesno pričvrstite stalak na TV-prijamnik koristeći četiri vijka koje ćete također naći u vrećici s priborom.

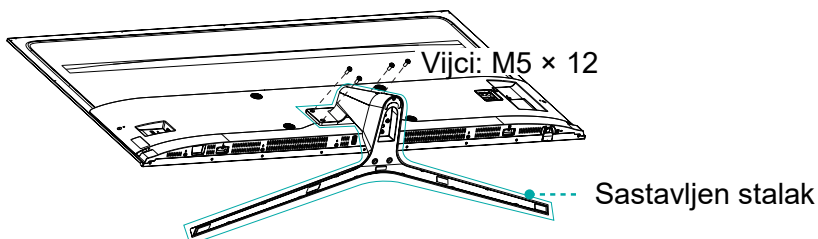

Montaža stalka ili zidnog nosača

Namještanje obujmice za kabel

1. Odstranite bočni pokrov sa nosive konzole. Zatim pomoću dvije kabelske obujmice u nosivoj konzoli sprovedite priključni kabel.

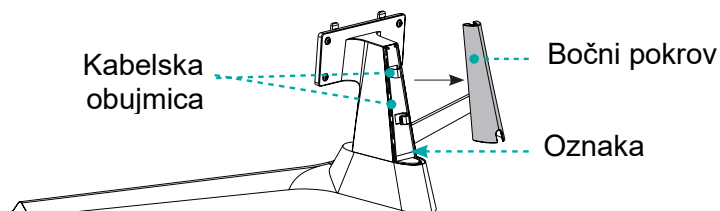

2. Kada završite s provođenjem priključnog kabela, ponovno namjestite bočni pokrov na nosivu konzolu.

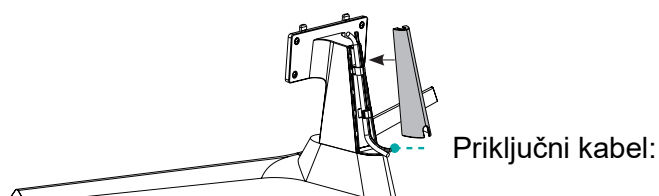

- Dno, odnosno donji dio bočnog pokrova mora se prekrivati s oznakom odnosno crtom na unutarnjoj strani staka.
- Lijevi i desni rub bočnog pokrova mora se prekrivati s lijevim i desnim rubom staka.

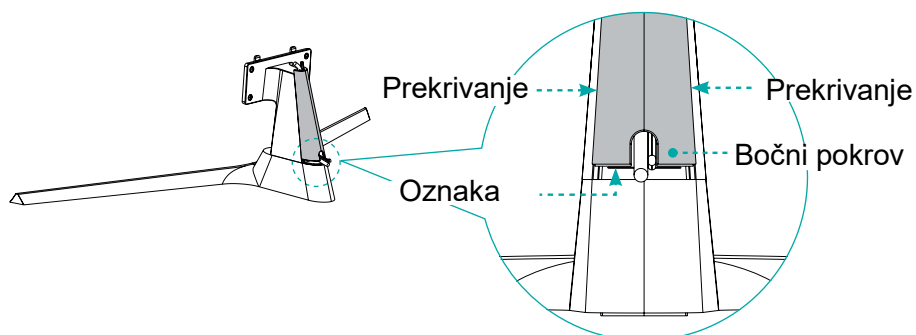

3. Kada završite s gornjim koracima gurnite bočni pokrov nadolje da potpuno prekrije stalak.

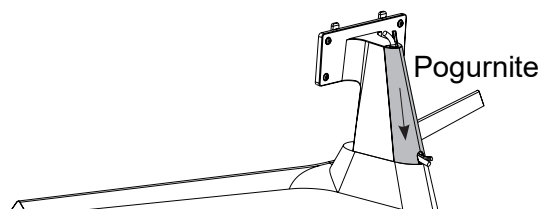

Montaža stalka ili zidnog nosača

► Montaža zidnog nosača (nije priložen)

Šablona za rupe zidnih nosača VESA (mm)	400× 200
Veličina vijaka za zidni nosač (mm)	M6

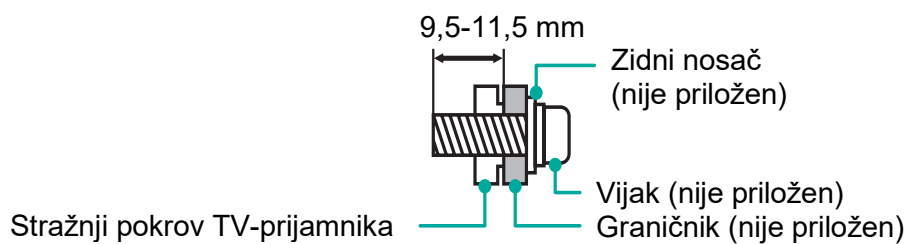

Pridržavajte se uputa koje su priložene k zidnom nosaču.

☒ NAPOMENA

Promjer i dužina vijaka mogu se razlikovati kod različitih modela zidnih nosača.

Prednji dio TV-prijamnika

Prednji dio TV-prijamnika

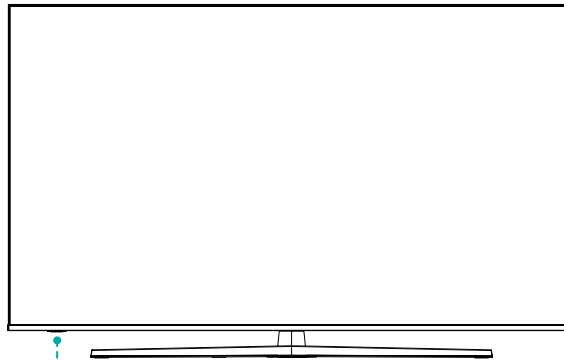

Jedna tipka (senzor daljinskog upravljača/signalna lampica za uključivanje/stanje pripravnosti)

Upravljački element/tipka	Opis
Senzor daljinskog upravljača	Prima signale iz daljinskog upravljača. U blizinu senzora nemojte stavljati nikakve predmete koji bi mogli utjecati na pravilan rad senzora.
Indikator (signalna lampica) rada	U stanju pripravnosti lampica svijetli crveno.
 Stanje pripravnosti/izvor	Kada je TV-prijamnik u stanju pripravnosti, pritisnite tu tipku. TV-prijamnik će se uključiti. Pritiskom na tu tipku prikazuje se izbornik. Kada je osvjetljena odnosno kada je odabrana mogućnost "Power Off" (isključenje), pričekajte 3 sekunde i TV-prijamnik će se automatski prebaciti u stanje pripravnosti. / Pritiskom na tu tipku prikazuje se izbornik, nakon čega odaberite željeni izvor ulaznog signala.

NAPOMENE:

- Slika je isključivo informativne prirode.
- Kad uključite TV-prijamnik pričekajte nekoliko sekundi da se učitaju programi. TV-prijamnik nemojte naglo isključivati (smjesta nakon što ste ga uključili), budući da to može prouzročiti njegovo nenormalno djelovanje.

Stražnji dio TV-prijamnika

ZAJEDNIČKO SUČELJE CI (COMMON INTERFACE)

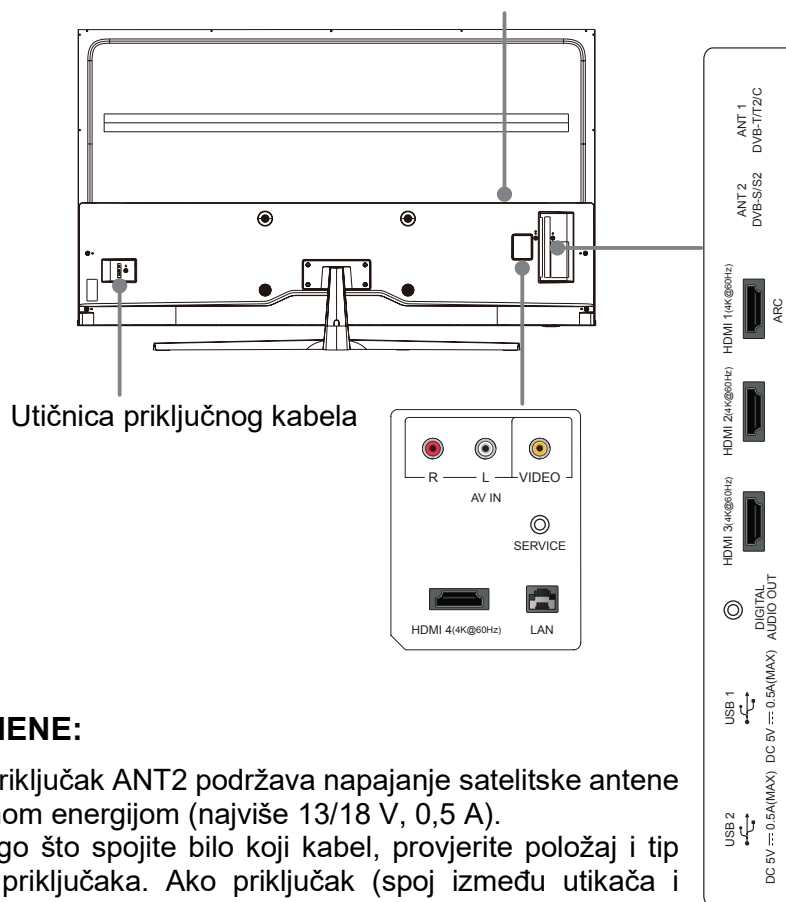

NAPOMENE:

- Ulazni priključak ANT2 podržava napajanje satelitske antene električnom energijom (najviše 13/18 V, 0,5 A).
- Prije nego što spojite bilo koji kabel, provjerite položaj i tip ulaznih priključaka. Ako priključak (spoj između utikača i priključka na TV-prijamniku) nije čvrst to može prouzročiti probleme sa slikom ili s bojom. Provjerite jesu li svi spojevi čvrsto povezani i sigurni.
- Na TV-prijamnik nije moguće spojiti sve A/V naprave. Molimo vas da informacije o sukladnosti i o postupku spajanja potražite u korisničkom priručniku vaše A/V naprave.
- Prije nego što spojite bilo koju vanjsku napravu, izvucite utikač priključnog kabela iz električne utičnice. U suprotnom bi moglo doći do opasnosti električnog udara.

Priključci

► LAN (kabelski spoj)

Spojite vaš TV-prijamnik s domaćom mrežom tako da pomoću LAN kabela (Ethernet/Cat 5) spojite ulazni priključak LAN na stražnjoj strani TV-prijamnika s vanjskim modemom ili usmjerivačem (tzv. 'ruterom'). Pogledati donju sliku.

- Preporučujemo uporabu modema ili usmjerivača koji podržava protokol DHCP ('Dynamic Host Configuration Protocol'). Modemi i usmjerivač (ruteri) koji podržavaju DHCP, automatski dodijele IP adresu, masku (pod)mreže, prijelaz (tzv. 'gateway') te DNS, stoga vam sve to nije potrebno unositi ručno. Većina domaćih mreža već ima DHCP.

LAN utičnica na TV-prijamniku

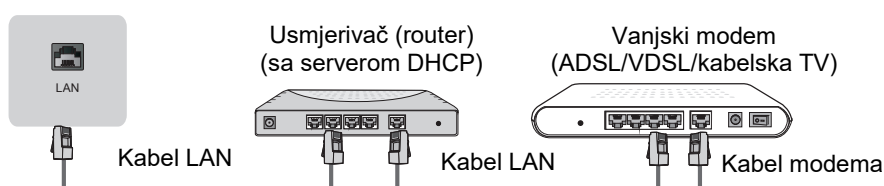

Podešavanje bežične veze

Za bežično spajanje vašega TV-prijamnika na domaću mrežu potreban vam je bežični ruter (usmjerivač) ili modem. Pogledati donju sliku.

- Ugrađeno sučelje za bežičnu mrežu (WLAN) podržava komunikacijske protokole IEEE 802.11 a/b/g/n/ac. Preporučujemo uporabu usmjerivača IEEE 802.11n. Niže brzine prijenosa podataka na standardima bežične veze b i g mogu utjecati na kakvoću prijenosa video sadržaja i drugih medija.

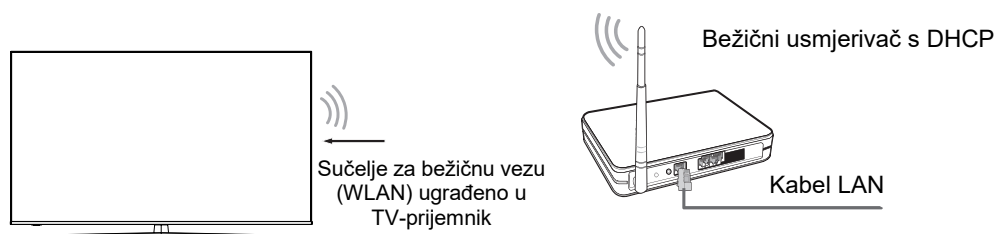



NOTES

☒ NAPOMENE:

- Za bežičnu povezanost s mrežom morate koristiti ugradno sučelje za bežičnu vezu (WLAN), budući da TV-prijamnik ne podržava vanjska mrežna sučelja priključena preko priključka odnosno USB utičnice.
- Ako bežični usmjerivač podržava DHCP, uspostava bežične povezanosti vašeg TV-prijamnika s mrežom će biti olakšana.
- Ako koristite sigurnosni sustav koji nije među niže navedenima, on neće moći djelovati s TV-prijamnikom.
Podržani sigurnosni sustavi: WPA, WEP, WPA2.
- Za nesmetan rad mreže preporučujemo da udaljenost između usmjerivača i TV-prijamnika bude manja od 10 metara.

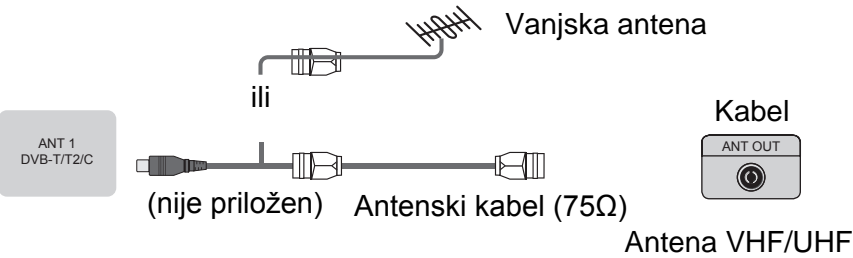
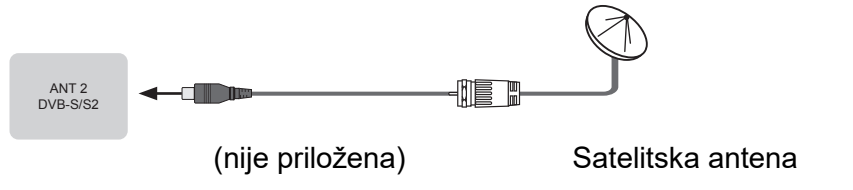
Priključci

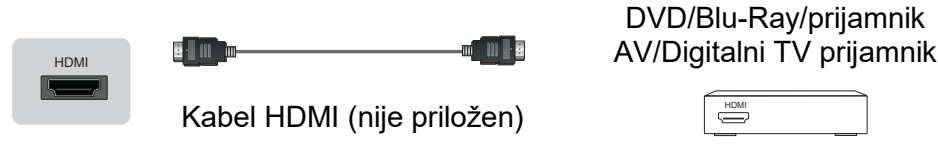
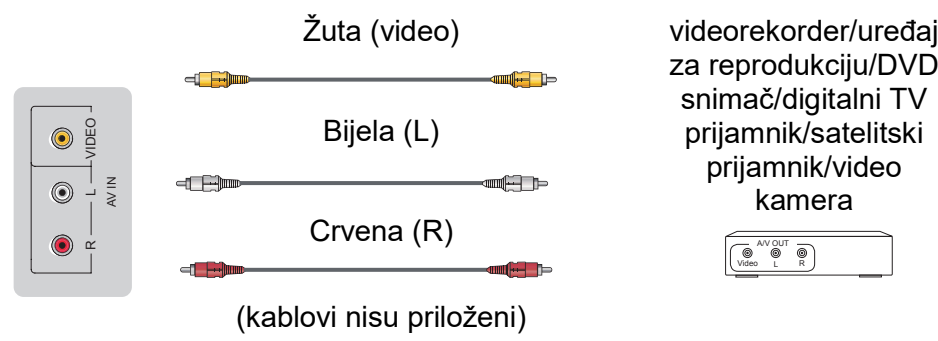
ANT		 <p>ili</p> <p>Vanjska antena</p> <p>ANT 1 DVB-T/T2/C</p> <p>(nije priložen) Antenski kabel (75Ω)</p> <p>Kabel ANT OUT</p> <p>Antena VHF/UHF</p>
		 <p>ANT 2 DVB-S/S2</p> <p>(nije priložena)</p> <p>Satelitska antena</p>
DIGITAL AUDIO OUT (izlazni priključak za digitalni zvuk)		 <p>DIGITAL AUDIO OUT</p> <p>Digitalni zvučni kabel (nije priložen)</p> <p>Pojačalo zvuka/zvučnik</p>
HDMI	HDMI (ARC)	 <p>HDMI ARC</p> <p>Kabel HDMI (nije priložen)</p> <p>Pojačalo zvuka/zvučnik</p>
	HDMI	 <p>HDMI</p> <p>Kabel HDMI (nije priložen)</p> <p>DVD/Blu-Ray/prijamnik AV/Digitalni TV prijamnik</p>
AV IN		 <p>Žuta (video)</p> <p>Bijela (L)</p> <p>Crvena (R)</p> <p>(kablovi nisu priloženi)</p> <p>videorekorder/uređaj za reprodukciju/DVD snimač/digitalni TV prijamnik/satelitski prijamnik/video kamera</p>

Priključci

COMMON INTERFACE (zajedničko sučelje)



NAPOMENE:

- Prije nego što umetnete/izvadite modul CI+, provjerite je li TV-prijamnik isključen. Nakon toga umetnite CI karticu u modul CI+ u skladu s uputama ponuđača usluge.
- CI modul nije preporučljivo prečesto umetati i vaditi, jer se tako može oštetiti sučelje i prouzročiti greške u njegovu radu.
- Modul CI+ kao i karticu možete nabaviti kod ponuđača usluga za programe koje želite gledati.
- Modul CI+ s pametnom karticom umetnite u smjeru označenom na modulu i/ili na kartici.
- U određenim državama i regijama modul CI+ nije podržan; to možete provjeriti kod ovlaštenog prodavača.

USB

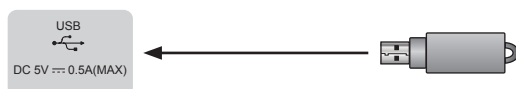

NAPOMENE:

- Ako na TV-prijamnik spajate tvrdi disk ili USB razdjeljivač, uvijek ih priključite na izvor napajanja električnom energijom (pretvarač). Ako prekoračite najvišu dozvoljenu potrošnju električne struje, to može prouzročiti oštećenje TV-prijamnika. Maksimalna jačina struje za USB naprave 1.1 i USB 2.0 je 500 mA.
- Ako koristite samostalni nestandardni prijenosni tvrdi disk visokog kapaciteta, a njegova impulsna struja je jednaka 1 A ili veća, to može prouzročiti ponovno upućivanje TV-prijamnika ili njegovo zaključavanje. To je znak da TV-prijamnik ne podržava takav vanjski disk.
- Priključak USB podržava napon 5 V.

Daljinski upravljač

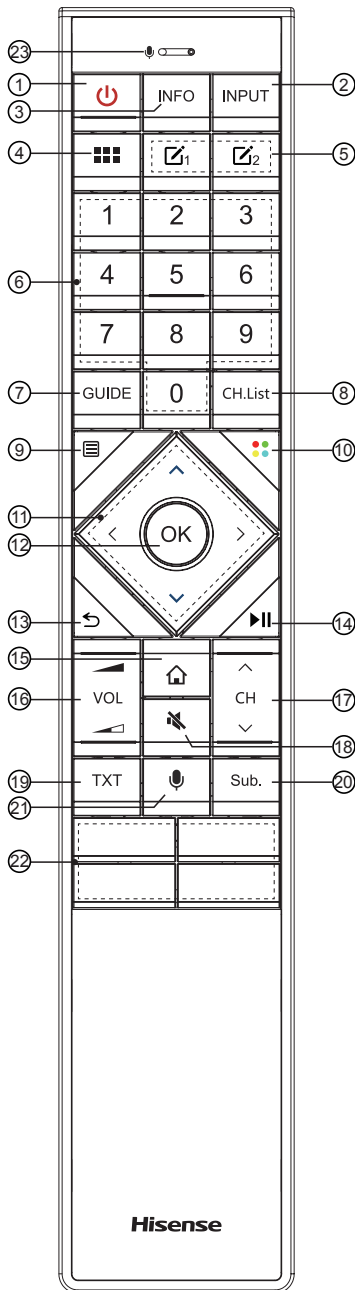

- 1) POWER: Uključenje TV-prijamnika odnosno prebacivanje u stanje pripravnosti.
- 2) INPUT: Odabir izvora ulaznog signala.
- 3) INFO: Prikaz informacija o trenutnom programu
- 4) All Apps
- 5) Podesiva tipka za brzi unos ili brzo otvaranje aplikacija
- 6) Tipkovnica s brojkama: Izravan odabir programa ili unos brojki.
- 7) GUIDE: Prikaz elektronskog vodiča po programima (način DTV)
- 8) CH.List: Prikaz spiska programa na ekranu
- 9) Prikaz izbornika za brzo podešavanje
- 10) Tipke za posebne funkcije
- 11) $\wedge / \vee / < / >$: Ovim se tipkama pomičete po izbornicima na ekranu i mijenjate postavke sustava.
- 12) OK: Potvrda odabira u izbornicima prikazanim na ekranu.
- 13) Povrat u prethodni izbornik
- 14) Tipke za upravljanje reprodukcijom
- 15) HOME: Ulaz u pametni izbornik
- 16) VOL $\blacktriangleleft / \blacktriangleright$: Ugađanje jačine tona.
- 17) CH \wedge / \vee : Promjena programa.
- 18) MUTE: Isključenje ili ponovno uključenje zvuka TV-prijamnika
- 19) TXT: Uključenje/isključenje teleteksta
- 20) Sub.: Aktivirajte ili isključite način s podnaslovima.
- 21) Glasovne naredbe
- 22) **NAPOMENA: Informacije na ovom mjestu mogu se razlikovati, ovisno o modelu daljinskog upravljača.**
App: Brzi pristup do aplikacija
Media: Ulazak u način za reprodukciju medija.
- 23) Prihvat glasa odnosno glasovne naredbe

Specifikacije modula daljinskog upravljača s Bluetooth vezom

WNF150

Frekvencijski raspon 2,402~2,480 GHz

Izlazna snaga (maks.): +4 dBm

NAPOMENA: Priloženi daljinski upravljač može biti drugačiji, što je ovisno o modelu i o državi. Provjerite informacije o stvarnom daljinskom upravljaču koji je priložen u vrećici s priborom.

Daljinski upravljač

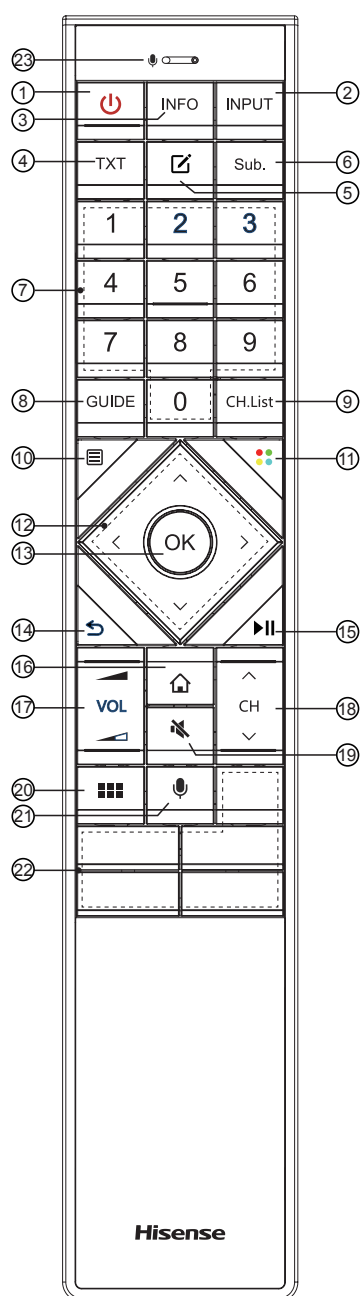

- 1) POWER: Uključenje TV-prijamnika odnosno prebacivanje u stanje pripravnosti.
- 2) INPUT: Odabir izvora ulaznog signala.
- 3) INFO: Prikaz informacija o trenutnom programu
- 4) TXT: Uključenje/isključenje teleteksta
- 5) Podesiva tipka za brzi unos ili brzo otvaranje aplikacija
- 6) Sub.: Aktivirajte ili isključite način s podnaslovima.
- 7) Tipkovnica s brojkama: Izravan odabir programa ili unos brojki.
- 8) GUIDE: Prikaz elektronskog vodiča po programima (način DTV)
- 9) CH.List: Prikaz spiska programa na ekranu
- 10) Prikaz izbornika za brzo podešavanje
- 11) Tipke za posebne funkcije
- 12) $\wedge / \vee / < / >$: Ovim se tipkama pomičete po izbornicima na ekranu i mijenjate postavke sustava.
- 13) OK: Potvrda odabira u izbornicima prikazanim na ekranu.
- 14) Povrat u prethodni izbornik
- 15) Tipke za upravljanje reprodukcijom
- 16) HOME: Ulaz u pametni izbornik
- 17) VOL $\blacktriangle / \blacktriangleleft$: Ugađanje jačine tona.
- 18) CH \wedge / \vee : Promjena programa.
- 19) MUTE: Isključenje ili ponovno uključenje zvuka TV-prijamnika
- 20) All Apps
- 21) Glasovne naredbe
- 22) Tipke za brzi pristup k aplikacijama
- 23) Prihvat glasa odnosno glasovne naredbe

Specifikacije modula daljinskog upravljača s Bluetooth vezom

WNF150

Frekvencijski raspon 2,402~2,480 GHz

Izlazna snaga (maks.): +4 dBm

NAPOMENA: Priloženi daljinski upravljač može biti drugačiji, što je ovisno o modelu i o državi. Provjerite informacije o stvarnom daljinskom upravljaču koji je priložen u vrećici s priborom.

Daljinski upravljač

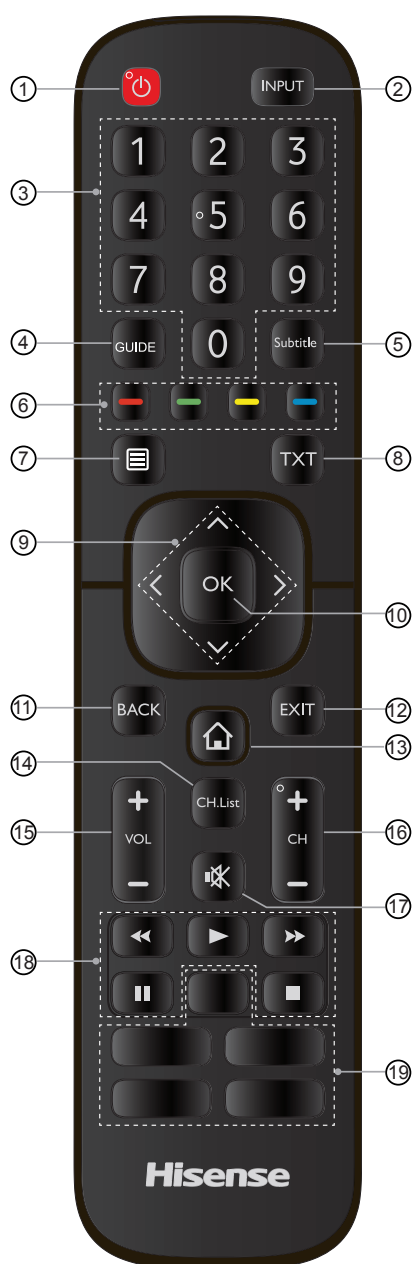

- 1) POWER: Uključenje TV-prijamnika odnosno prebacivanje u stanje pripravnosti.
- 2) INPUT: Odabir izvora ulaznog signala.
- 3) Tipkovnica s brojkama: Izravan odabir programa ili unos brojki.
- 4) GUIDE: Prikaz elektronskog vodiča po programima (način DTV)
- 5) Subtitle: Aktivirajte ili isključite način s podnaslovima.
- 6) Tipke za posebne funkcije
- 7) Prikaz izbornika za brzo podešavanje
- 8) TXT: Uključenje/isključenje teleteksta
- 9) $\wedge / \vee / < / >$: Ovim se tipkama pomičete po izbornicima na ekranu i mijenjate postavke sustava.
- 10) OK: Potvrda odabira u izbornicima prikazanim na ekranu.
- 11) BACK: Povrat u prethodni izbornik
- 12) EXIT: Izlaz iz izbornika
- 13) HOME: Ulaz u pametni izbornik ...
- 14) CH.List: Prikaz spiska programa na ekranu
- 15) VOL +/-: Ugađanje jačine tona.
- 16) CH +/-: Promjena programa.
- 17) MUTE: Isključenje ili ponovno uključenje zvuka TV-prijamnika
- 18) Tipke za upravljanje reprodukcijom
- 19) Tipke za brzi pristup k aplikacijama

NAPOMENA: Priloženi daljinski upravljač može biti drugačiji, što je ovisno o modelu i o državi. Provjerite informacije o stvarnom daljinskom upravljaču koji je priložen u vrećici s priborom.

Daljinski upravljač

► Stavljanje baterija u daljinski upravljač

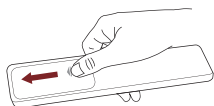

1. Gurnite pokrov na stražnjoj strani daljinskog upravljača i otvorite prostor za baterije.

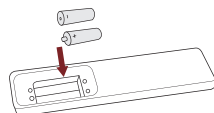

2. Umetnite dvije baterije veličine AAA. Pazite da oznake (+) i (-) na baterijama odgovaraju oznakama (+) i (-) u prostoru za baterije.

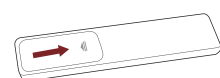

3. Zatvorite prostor za baterije pokrovom.

☒ NAPOMENE:

- Slika proizvoda je informativne prirode; izgled stvarnog proizvoda može se razlikovati od te slike.

Rukovanje baterijama

- Nepravilna uporaba baterija može prouzročiti koroziju ili curenje odnosno izljev baterija, a to može prouzročiti požar, osobne povrede ili materijalnu štetu.
- Koristite isključivo baterije koje su navedene u ovom priručniku.
- Nemojte kombinirati stare i nove baterije, ili baterije različitih tipova.
- Istrošene baterije nemojte bacati u kućanske otpatke. Zbrinite ih u skladu s lokalnim propisima.

► Raspon djelovanja daljinskog upravljača

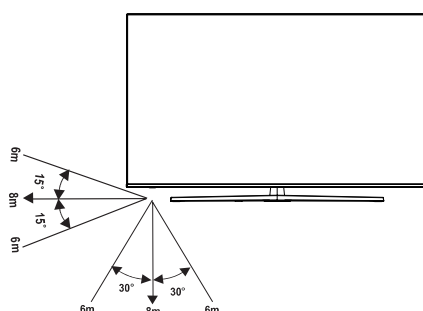

Prvo uključenje TV-prijamnika

Prvo uključenje TV-prijamnika

1. Kada ste povezali sve priključke, spojite priključni kabel na električnu utičnicu.
2. Kada upalite TV-prijamnik prvi puta, automatski će se prikazati vodič za podešavanje.
3. Tipkama [\wedge / \vee / $<$ / $>$] pomičite se po izborniku i birajte odnosno mijenjajte postavke. Pritisnite tipku [OK] za potvrdu odabira.

Language (jezik)	Odaberite željeni jezik za prikaz izbornika.
Country (država)	Odaberite mjesto na kojem ćete koristiti vaš TV-prijamnik.
Time zone (vremenska zona)	Odaberite lokalnu vremensku zonu u vašoj regiji.
Wireless network (bežična mreža)	Ako vaš TV-prijamnik automatski ne prepozna mrežnu vezu preko kabela (ethernet) koristite bežičnu mrežu. Odaberite vašu mrežu sa prikazanog popisa; možete dodati i sakrivenu mrežu. Kada ste završili, pomaknite se na sljedeći ekran.
End User License Agreement (Ugovor o licenciranju s konačnim korisnikom)	Vaša uporaba ove naprave i svih usluga povezanih s tom uporabom, regulirana je Ugovorom o licenciranju s konačnim korisnikom ('End User License Agreement') i s tim povezana politika. Molimo vas da detaljno pregledate te dokumente i uvjerite se da ste pročitali odredbe Ugovora o licenciranju s konačnim korisnikom, i da ste s njim suglasni.
Finish setup wizard (Završi s čarobnjakom za instalaciju)	Pritisnite "Start" i počnite s uporabom vašeg TV-prijamnika; ako namjeravate TV-prijamnik izložiti u trgovini, pritisnite "Store Mode" (način rada za trgovinu).

Specifikacije

☑ Svojstva, funkcije, izgled i specifikacije mogu se promijeniti bez prethodne obavijesti.

Parametar		50"	55"
Dimenzije (Š × V × D)	Bez stalka	43,8 × 25,4 × 2,4 palca (1112 × 644 × 62 mm)	48,4 × 28,0 × 2,4 palca (1229 × 710 × 62 mm)
	Sa stalkom	43,8 × 28 × 11,7 palca (1112 × 711 × 296 mm)	48,4 × 30,6 × 11,7 palca (1229 × 777 × 296 mm)
Težina	Bez stalka	29,1 lbs (13,2 kg)	34,4 lbs (15,6 kg)
	Sa stalkom	34,2 lbs (15,5 kg)	39,2 lbs (17,8 kg)
Aktivna veličina ekrana (dijagonala)		126 cm	138 cm
Rezolucija (razlučivost) zaslona		3840 × 2160	3840 × 2160
Jačina zvuka		10 W + 10 W	10 W + 10 W
Potrošnja električne energije		Molimo vas da se pridržavate vrijednosti navedenih na tipskoj pločici.	
Napajanje električnom energijom		Molimo vas da se pridržavate vrijednosti navedenih na tipskoj pločici.	
Sustavi za primanje signala	Analogni	PAL-D/K, B/G, I, SECAM-D/K, B/G	
	Digitalni	DVB-T/T2, DVB-C, DVB-S/S2	
Specifikacije modula za bežičnu mrežnu vezu (WLAN)	Model	ZDGFMT7668AU	
	Frekvencijski raspon	2,4~2,4835 GHz 5,15~5,85 GHz	
	Izlazna snaga (maks.)	2,4~2,4835 GHz 18 dBm 5,15~5,25 GHz 14,5 dBm 5,25~5,35 GHz (pojas DFS) 14,5 dBm 5,49~5,71 GHz (pojas DFS/TPC) 14,5 dBm 5,725~5,85 GHz (izvan EU) 14,5 dBm	
Specifikacije modula za Bluetooth vezu	Model	ZDGFMT7668AU	
	Frekvencijski raspon	2,4~2,4835 GHz	
	Izlazna snaga (maks.)	2,4~2,4835 GHz, Razred 1, 6 dBm	
Ambijentalni uvjeti		Način s ugađanjem temperature: 41 °F–95 °F (5 °C–35 °C) Relativna vlažnost: 20 %–80 % relativne vlage Zračni tlak: 86 kPa–106 kPa	
Ulaz HDMI ('High Definition Multimedia Interface')		RGB/60 Hz (640 × 480, 800 × 600, 1024 × 768) YUV/60 Hz (480 I, 480 P, 720 P, 1080 I, 1080 P) YUV/50 Hz (576 I, 720 P, 1080 I, 1080 P) 3840 × 2160 / 24 Hz, 3840 × 2160 / 25 Hz 3840 × 2160 / 30 Hz, 3840 × 2160 / 50 Hz, 3840 × 2160 / 60 Hz	

Specifikacije

Parametar		65"
Dimenzije (Š × V × D)	Bez stalka	57 × 32,7 × 2,5 palca (1448 × 830 × 63 mm)
	Sa stalkom	57 × 35,4 × 14,4 palca (1448 × 900 × 365 mm)
Težina	Bez stalka	53 lbs (24,1 kg)
	Sa stalkom	58,8 lbs (26,7 kg)
Aktivna veličina ekrana (dijagonala)		163 cm
Rezolucija (razlučivost) zaslona		3840 × 2160
Jačina zvuka		15 W + 15 W
Potrošnja električne energije		Molimo vas da se pridržavate vrijednosti navedenih na tipskoj pločici.
Napajanje električnom energijom		Molimo vas da se pridržavate vrijednosti navedenih na tipskoj pločici.
Sustavi za primanje signala	Analogni	PAL-D/K, B/G, I, SECAM-D/K, B/G
	Digitalni	DVB-T/T2, DVB-C, DVB-S/S2
Specifikacije modula za bežičnu mrežnu vezu (WLAN)	Model	ZDGFMT7668AU
	Frekvencijski raspon	2,4~2,4835 GHz 5,15~5,85 GHz
	Izlazna snaga (maks.)	2,4~2,4835 GHz 18 dBm 5,15~5,25 GHz 14,5 dBm 5,25~5,35 GHz (pojas DFS) 14,5 dBm 5,49~5,71 GHz (pojas DFS/TPC) 14,5 dBm 5,725~5,85 GHz (izvan EU) 14,5 dBm
Specifikacije modula za Bluetooth vezu	Model	ZDGFMT7668AU
	Frekvencijski raspon	2,4~2,4835 GHz
	Izlazna snaga (maks.)	2,4~2,4835 GHz, Razred 1, 6 dBm
Ambijentalni uvjeti		Način s ugađanjem temperature: 41 °F–95 °F (5 °C–35 °C) Relativna vlažnost: 20 %–80 % relativne vlage Zračni tlak: 86 kPa–106 kPa
Ulaz HDMI ('High Definition Multimedia Interface')		RGB/60 Hz (640 × 480, 800 × 600, 1024 × 768) YUV/60 Hz (480 I, 480 P, 720 P, 1080 I, 1080 P) YUV/50 Hz (576 I, 720 P, 1080 I, 1080 P) 3840 × 2160 / 24 Hz, 3840 × 2160 / 25 Hz 3840 × 2160 / 30 Hz, 3840 × 2160 / 50 Hz, 3840 × 2160 / 60 Hz

Druge informacije

Recikliranje/licence

WEEE (Direktiva o otpadnoj električnoj i elektroničkoj opremi) Europska direktiva 2012/19/EU



Ovaj simbol na proizvodu ili na njegovoj ambalaži označuje, da ovim proizvodom ne smijete postupati kao i s ostalim kućanskim otpacima. Vaša je odgovornost da otpadnu opremu zbrinete tako da je predate na odgovarajuće zbirno mjesto za prikupljanje i recikliranje otpadne električne i elektroničke opreme. Odvojeno prikupljanje i recikliranje vaše otpadne opreme nakon isteka njenog životnog vijeka pridonosi k očuvanju prirodnih resursa i osigurava da oprema bude reciklirana na način koji čuva zdravlje ljudi i životnu sredinu. Za dodatne informacije o tome gdje možete odložiti svoju otpadnu opremu u svrhu recikliranja molimo vas da se obratite nadležnim lokalnim vlastima, vašoj službi za odvoz otpadaka, ili trgovini u kojoj ste kupili proizvod.

Baterije



U skladu s Direktivom o baterijama, istrošene baterije nije dozvoljeno odlagati u kućanski otpad. Vaše istrošene baterije bacite u posebne kontejnere, postavljene u tu svrhu u trgovinama.

ROHS (Ograničenje opasnih tvari)

Europska direktiva 2011/65/EU



Ova europska direktiva ograničava uporabu opasnih tvari koje je teško reciklirati.

Uvažavanje ove direktive omogućuje lakše recikliranje električne i elektronske opreme, i pridonosi k zaštiti okoliša.

Tvari korištene u ovom proizvodu, sukladne su s Direktivom RoHS.



Izrazi HDMI i HDMI High-Definition Multimedia Interface kao i logotip HDMI su registrirane marke HDMI Licensing Administrator, Inc. u Sjedinjenim američkim državama te u drugim državama.



Izrađeno pod licencom Dolby Laboratories. Dolby, Dolby Audio te simbol dvostrukog D su registrirane marke Dolby Laboratories.

Povjerljiv neobjavljeni rad. Autorska prava pridržana, © 1992–2018 Dolby Laboratories. Sva prava pridržana.