

gorenje



B1400BE

Nastavni mešalnik	Navodila za uporabo	SI
Mikser	Upute za uporabu	BIH HR
Mikser	Uputstvo za upotrebu	BIH SRB MNE
Миксер	Упатства за употреба	MK
Blender	Instruction manual	GB
Standmixer	Gebrauchsanweisung	D
Миксер	Инструкции за употреба	BG
Mixér	Návod na použití	CZ
Mixér	Návod na obsluhu	SK
Mixer	Használati utasítás	H
Mixer	Instrukcja obsługi	PL
Mixer	Manual de utilizare	RO
Змішувач	Інструкція з експлуатації	UA
Мешалка	Инструкция по эксплуатации	RUS
Frullatore	Istruzioni d'uso	I

SL	Navodila za uporabo	3
HR	Upute za uporabu	7
SRB - MNE	Uputstvo za upotrebu	12
MK	Упатства за употреба	17
EN	Instruction manual	22
DE	Gebrauchsanweisung	26
BG	Инструкция за употреба	31
CS	Návod k obsluze.....	36
SK	Návod na obsluhu	40
HU	Használati útmutató	44
PL	Instrukcja obsługi.....	49
RO	Instrucțiuni de utilizare	54
UA	Інструкції з експлуатації	59
РУС	Руководство пользования.....	64
IT	Istruzioni d'uso	69

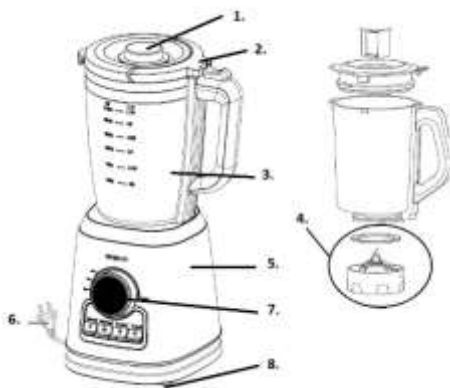

1. Pokrov odprtine za dodajanje sestavin/merica
2. Pokrov
3. Vrč sekjalnika (1,5 litra)
4. Odstranljivo rezilo
5. Ohišje
6. Vtikač in priključna vrstica/kabel
7. Upravljalni gumb
8. Nožice

Varnostna opozorila

- Pred uporabo aparata pozorno preberite vsa navodila.
- Ko uporabljate električni aparat, upoštevajte naslednje osnovne varnostne napotke.
- Pred uporabo preverite, ali napetost v vašem omrežju ustreza napetosti, navedeni na napisni tablici aparata.
- Ne pustite, da priključna vrstica visi čez rob mize ali delovne površine.
- Ne postavljajte aparata na vroče plinsko ali električno kuhališče ali v segreto pečico.
- Ne uporabljajte aparata s poškodovano priključno vrstico ali poškodovanim vtičačem, po napaki pri delovanju aparata ter če je aparat kakor koli poškodovan. V tem primeru vrnite aparat najbližjemu pooblaščenemu

servisu za pregled, popravilo ali nastavitvev.

- Poškodovano priključno vrstico sme zamenjati le proizvajalec ali pooblaščen serviser oz. druga strokovno usposobljena oseba.
- Pred sestavljanjem ali razstavljanjem sekjalnika, pred čiščenjem ali ko aparat ni pod nadzorom, ga izklopite iz električnega omrežja.
- Pred menjavo pripomočkov ali preden se približate premičnim delom aparata, le tega izklopite in ga izključite iz električnega omrežja.
- Ne dotikajte se premičnih delov.
- Ne puščajte predmetov ali pripomočkov, kot so žlice, vilice, noži ali merica, v vrču sekjalnika, saj lahko to v primeru vklopa aparata poškoduje rezila in druge komponente ter povzroči telesne poškodbe.
- Bodite previdni, ko ravirate z ostrimi rezili, ko praznite posodo ter med čiščenjem.
- Uporaba priključkov ali pripomočkov, vključno z vrčem in pokrovom vrča, ki jih proizvajalec izrecno ne priporoča ali sam prodaja, lahko povzroči požar, električni udar ali poškodbo.
- V aparatu nikoli ne uporabljajte vročih tekočin in ga nikoli ne vklopite, ko je prazen.
- Ne potaplajte aparata, priključne vrstice ali vtičača v vodo ali katero koli drugo tekočino, saj lahko sicer pride do električnega udara.
- Med seklanjem ne segajte v vrč sekjalnika z rokami ali pripomočki oz.

priborom, saj lahko sicer pride do resnih telesnih poškodb ali do poškodbe sekljalnika.

- Če morate postrgati notranje stene vrča, izklopite sekljalnik, izvlecite vtikač, nato pa postrgajte stene z gumijasto lopatico.
- Med delovanjem sekljalnika naj bo vrč vedno pokrit s pokrovom.
- V vrču vedno sekljajte samo in izključno hrano.
- Ne odpirajte pokrova, dokler se rezila popolnoma ne zaustavijo, saj je sicer to lahko nevarno.
- Med delovanjem sekljalnika ne segajte z rokami ali drugimi predmeti v vrč.
- Osebe z zmanjšanimi fizičnimi, senzoričnimi in umskimi zmožnostmi ali s pomanjkljivim znanjem ter izkušnjami lahko uporabljajo ta aparat pod ustreznim nadzorom ali če so prejeli ustrezna navodila glede varne uporabe aparata in če razumejo nevarnosti, ki so povezane z njegovo uporabo.
- Otroci naj ne uporabljajo tega aparata. Aparat in priključna vrvica naj ne bosta dosegljiva otrokom.
- Otroci naj se ne igrajo z aparatom.
- Napačna uporaba lahko povzroči telesne poškodbe.
- Ne uporabljajte na prostem.
- Aparat je namenjen uporabi v gospodinjstvu in podobnih okoljih, kot so:
 - priročne kuhinje za osebe v trgovinah, pisarnah in drugih delovnih okoljih,
 - družinske kmetije,
 - nastanitvene enote za goste v hotelih, motelih in drugih nastanitvenih objektih,
 - objektih, ki nudijo nočitve z zajtrkom.

- Pri vlivanju vroče tekočine v sekljalnik ali mešalnik bodite posebej previdni, saj lahko zaradi nenadnega nastanka pare tekočina brizgne iz aparata.
- Shranite ta navodila.

Ta oprema je označena v skladu z evropsko smernico 2002/96/EG o odpadni električni in elektronski opremi (waste electrical and electronic equipment - WEEE). Smernica opredeljuje zahteve za zbiranje in ravnanje z odpadno električno in elektronsko opremo, ki veljajo v celotni Evropski Uniji.

Kako uporabljati nastavni mešalnik

1. Vzemite aparat iz embalaže in položite vse dele na vodoravno površino.
2. Vrč, pokrov vrča in merico potopite v toplo milnico in jih pomijte, nato pa jih sperite in posušite. Da bi preprečili tveganje električnega udara, nikoli ne potopite motorja oz. ohišja aparata v vodo.

POZOR: Rezilo je zelo ostro. Prosimo, ravnajte previdno.

DELOVANJE

ZELENJAVNI/SADNI SOK

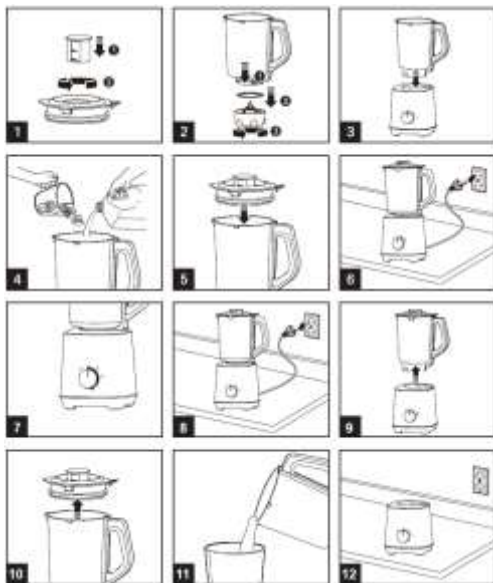

1. Aparat postavite na vodoravno površino. Prepričajte se, da ni priključen v vtičnico in da je gumb za izbiro hitrosti delovanja v položaju za izklop (OFF).

2. Pripravite zelenjavo oz. sadje. Če, na primer, želite pripraviti sok iz korenčka, najprej olupite korenček in ga razrežite na kocke s stranico 15 mm. Odstranite merico in pokrov vrča ter stresite na kocke narezan korenček v vrč. Običajno je za gladko delovanje aparata treba dodati nekaj čiste vode. Razmerje med količino korenčka in vode je 2:3. Skupna količina vode in drugih sestavin naj ne presega oznake za najvišjo raven na vrču.

OPOMBA: V aparatu nikoli ne uporabljajte vročih tekočin in ga nikoli ne vklopite, ko je prazen.

3. Zaprite pokrov vrča in namestite merico. Pokrov vrča mora biti temeljito zaprt, sicer aparata ni mogoče vklopiti.
4. Vrč sekljalnika namestite na podstavek aparata (ohišje motorja). Prepričajte se, da je pravilno nameščen.
5. Priključite aparat na električno omrežje.

6. Gumb za izbiro hitrosti obrnite v položaj med Min in Max. Svetlobni obroč na gumbu zasveti. Aparat začne delovati. Gumb za izbiro hitrosti delovanja lahko obrnete tudi v položaj "P" za posebej hitro vrtenje rezil.

OPOMBA: Ko aparat deluje na nastavitvi "P", tipke za smuti (Smoothie), samodejno čiščenje (Auto clean) in drobljenje ledu (Ice crush) ne delujejo.

7. Med delovanjem lahko odstranite merico in dodajate sestavine v vrč skozi odprtino na sredini pokrova. Ko dodate sestavine, ponovno namestite merico.

OPOMBA: Med delovanjem aparata nikakor ne odstranite vrča sekljalnika s podstavka. Če morate odstraniti vrč, prosimo, najprej izklopite aparat, počakajte, da preneha delovati, in šele nato odstranite vrč.

POZOR: Aparat naj ne deluje več kot 3 minute neprekinjeno. Med dvema zaporednima uporabama naj mine vsaj 30 minut.

8. Ko tekočina doseže želeno teksturo, obrnite gumb za izbiro hitrosti delovanja v položaj za izklop (OFF).
9. Izklopite aparat, snemite vrč s podstavka oz. ohišja motorja, previdno odstranite pokrov vrča, nalijte sok in ga postrezite.

POZOR: Preden odstranite vrč s podstavka oz. ohišja motorja, izključite aparat iz električnega omrežja.

SMUTI

1. Aparat postavite na vodoravno površino. Prepričajte se, da ni vklopljen v vtičnico in da je gumb za izbiro hitrosti delovanja v položaju za izklop (OFF).
2. Stresite sestavine v vrč. Poskrbite, da količina sestavin ne bo presejala najvišje dovoljene ravni, označene na vrču. Nato upoštevajte navodila, podana v nadaljevanju.

OPOMBA: V aparatu nikoli ne uporabljajte vročih tekočin in ga nikoli ne vklopite, ko je prazen.

3. Zaprite vrč s pokrovom in poskrbite, da bo merica pravilno nameščena na svoj položaj na sredini pokrova. Pokrov vrča mora biti temeljito zaprt, sicer aparata ni mogoče vklopiti.
4. Vrč sekljalnika postavite na podstavek aparata (ohišje motorja). Prepričajte se, da je pravilno nameščen.
5. Priključite aparat na električno omrežje.
6. Gumb za izbiro hitrosti obrnite v položaj za vklop (ON). Signalne lučke na treh tipkah utripajo. Nato pritisnite tipko za pripravo smutija (Smoothie). Signalna lučka te tipke zasveti in aparat začne delovati.

OPOMBA: Ko aparat deluje v načinu za pripravo smutija, ni mogoče spreminjati hitrosti delovanja z gumbom za izbiro hitrosti.

OPOMBA: Če želite ustaviti delovanje aparata med pripravo smutija, lahko ponovno pritisnete tipko za pripravo smutija (Smoothie) ali pa obrnite gumb za izbiro hitrosti delovanja v položaj za izklop (OFF).

7. Med delovanjem lahko odstranite merico in dodajate sestavine v vrč skozi odprtino na sredini pokrova. Ko dodate sestavine, ponovno namestite merico.

OPOMBA: Med delovanjem aparata nikakor ne odstranite vrča sekljalnika s podstavka. Če morate odstraniti vrč, prosimo, najprej izklopite aparat, počakajte, da preneha delovati, in šele nato odstranite vrč.

POZOR: Aparat naj ne deluje več kot 3 minute neprekinjeno. Med dvema zaporednima uporabama naj mine vsaj 30 minut.

8. Ko je smuti pripravljen, bo aparat samodejno prenehal delovati. Signalne lučke vseh treh tipk bodo utripale.

9. Izklopite aparat, snemite vrč s podstavka oz. ohišja motorja, previdno odstranite pokrov vrča, nalijte sok in ga postrezite.

POZOR: Preden odstranite vrč s podstavka oz. ohišja motorja, izključite aparat iz električnega omrežja.

DROBLJENJE LEDU

1. Aparat postavite na vodoravno površino. Prepričajte se, da ni vklopljen v vtičnico in da je **gumb za izbiro hitrosti delovanja** v položaju za izklop (OFF).
2. Najprej naravno posušite vrč. Nato pripravite 8 kock ledu s stranico 15 mm. Odstranite merico in pokrov vrča ter stresite na kocke ledu v vrč. Običajno je za gladko delovanje aparata treba dodati nekaj čiste vode. Razmerje med količino ledu in vode je 2:3. Skupna količina vode in drugih sestavin naj ne presega oznake za najvišjo raven na vrču. Nato upoštevajte navodila, podana v nadaljevanju.

3. Zaprite vrč s pokrovom in poskrbite, da bo merica pravilno nameščena na svoj položaj na sredini pokrova. Pokrov vrča mora biti temeljito zaprt, sicer aparata ni mogoče vklopiti.
4. Vrč sekljalnika postavite na podstavek aparata (ohišje motorja). Prepričajte se, da je pravilno nameščen.
5. Priključite aparat na električno omrežje.
6. **Gumb za izbiro hitrosti** obrnite v položaj za vklop (**ON**). Signalne lučke na treh tipkah utripajo. Nato pritisnite tipko za pripravo **drobljenega ledu (Ice crush)**. Signalna lučka te tipke zasveti in aparat začne delovati.
OPOMBA: Ko aparat deluje v načinu za drobljenje ledu, ni mogoče spreminjati hitrosti delovanja z **gumbom za izbiro hitrosti**.
OPOMBA: Če želite ustaviti delovanje aparata med drobljenjem ledu, lahko ponovno pritisnete tipko za pripravo drobljenega ledu (Ice crush) ali pa obrnite **gumb za izbiro hitrosti** delovanja v položaj za izklop (**OFF**).
7. Med delovanjem lahko odstranite merico in dodajate sestavine v vrč skozi odprtino na sredini pokrova. Ko dodate sestavine, ponovno namestite merico.
OPOMBA: Med delovanjem aparata nikakor ne odstranite vrča sekljalnika s podstavka. Če morate odstraniti vrč, prosimo, najprej izklopite aparat, počakajte, da preneha delovati, in šele nato odstranite vrč.
POZOR: Aparat naj ne deluje več kot 3 minute neprekinjeno. Med dvema zaporednima uporabama naj mine vsaj 30 minut.
8. Ko je led zdrobljen, bo aparat samodejno prenehal delovati. Signalne lučke vseh treh tipk bodo utripale.
9. Izklopite aparat, snemite vrč s podstavka oz. ohišja motorja, previdno odstranite pokrov vrča, nalijte sok in ga postrezite.
POZOR: Preden odstranite vrč s podstavka oz. ohišja motorja, izključite aparat iz električnega omrežja.

Priročni nasveti za uporabo aparata

- Če v omaki za meso nastanejo grudice ali če se omaka na jajčni osnovi posede, ju lahko rešite s kratkim mešanjem v sekljalniku.
- Hrano, ki jo nameravate dodati v sekljalnik, narežite na kocke (s stranico približno 2 do 3 centimetre); tako bo zmes bolj enakomerna.
- Nikoli na napolnite vrča sekljalnika čez označeno raven.
- Za učinkovito mešanje oz. sekljanje suhih sestavin boste morda morali prekiniti delovanje aparata ter sestavine z lopatico postrgati s strani vrča in jih vrniti na dno.
- Kadar pripravljate pire iz zelenjave ali sadja, kuhanega ali surovega, narežite sestavine na majhne kose, da olajšate delovanje aparata.

- Ko mešate različne sestavine, najprej dodajte tekočine, nato pa še suhe sestavine.
- Vedno se prepričajte, da v sadju ni koščic ter da v mesu ni kosti, saj lahko le-te poškodujejo rezila.
- V sekljalniku ne mešajte vročih tekočin.
Počakajte, da se vroče tekočine ohladijo, preden jih dodate v sekljalnik.
- Ko pripravljate pire iz toplih sestavin, vedno omogočite prezračevanje vrča sekljalnika. To storite tako, da po tem, ko zaženete sekljalnik, odstranite merico iz pokrova vrča.

Nega in čiščenje

Metoda hitrega čiščenja

1. Napolnite sekljalnik do polovice s toplo vodo in majhno količino detergenta.
2. Pritisnite tipko za trenutno delovanje in jo držite 1 do 2 sekundi, nato pa jo spustite. Ponovite 3 do 4 krat.
3. Nato odstranite vrč in ga sperite pod tekočo vodo.

Temeljito čiščenje

1. Odvijte sklop rezila z dna vrča, tako da obrnete dno rezila v nasprotni smeri urinega kazalca.
2. Odstranite gumijasto tesnilo s sklopa rezila.
3. Pomijte pokrov vrča, merico, gumijasto tesnilo, sklop rezila ter vrč v vodi z nekaj detergenta.

Pozor: Pri čiščenju rezil bodite previdni, saj so zelo ostra.

Opomba: Ne pomivajte nobenega dela sekljalnika v pomivalnem stroju.

Čiščenje ohišja

Ohišje očistite z vlažno mehko gobo in nekaj detergenta; ohišje nato obrišite.

Opomba: Nikoli ne potopite ohišja aparata (z motorjem) v vodo.

Okolje

Aparata po preteku življenjske dobe ne zavržite skupaj z običajnimi gospodinjstvi odpadki, temveč ga odložite na uradnem zbirnem mestu za recikliranje. Tako pripomorete k ohranitvi okolja.

Garancija in servis

Za informacije ali v primeru težav se obrnite na Gorenjev center za pomoč uporabnikom v vaši državi (telefonsko številko najdete v mednarodnem garancijskem listu).

Samo za osebno uporabo!

GORENJE

VAM ŽELI OBILO ZADOVOLJSTVA PRI UPORABI VAŠEGA APARATA!

Pridržujemo si pravico do sprememb!



1. Pokrov otvora za dodavanje sastojaka/mjericica
2. Pokrov
3. Vrč sjeckalice (1,5 litra)
4. Odstranjivi nož
5. Kućište
6. Utikač i priključni kabel
7. Gumb za upravljanje
8. Nožice

Važne sigurnosne predostrožnosti

- Prije uporabe aparata pročitajte sve upute za uporabu.
- Prilikom korištenja električnog aparata pridržavajte se sljedećih osnovnih sigurnosnih predostrožnosti.
- Prije uporabe provjerite dali napon vaše instalacije odgovara naponu, navedenom na tipskoj pločici uređaja.
- Ne dopustite da priključni kabel visi preko ruba stola ili radne površine.
- Aparat nemojte stavljati na vruću plinsku ili električnu ploču za kuhanje, ili u zagrijanu pećnicu.
- Nemojte koristiti uređaj sa oštećenim priključnim kabelom ili oštećenim utikačem, odnosno ako otkrijete kakvu grešku u radu, ili ako je sam uređaj na bilo koji način oštećen. U tom slučaju vratite uređaj u najbliži ovlaštenu servis na pregled, popravak ili na ugađanje.
- Oštećen priključni kabel smije zamijeniti isključivo proizvođač, ovlaštenu servis, ili neka druga stručno osposobljena osoba.
- Prije sastavljanja ili rastavljanja aparata, prije čišćenja, ili kada aparat nije pod nadzorom, iskopčajte ga iz električne mreže.
- Prije promjene nastavaka odnosno pribora, ili prije nego što se približite pomičnim dijelovima aparata, isključite njegov rad i iskopčajte kabel iz električne mreže.
- Nemojte dodirivati pomične dijelove.
- U vrču blendera nemojte ostavljati predmete ili pribor, kao što su primjerice žlice, viljuške, noževi, ili mjerica, budući da to može u slučaju uključivanja aparata u rad oštetiti nož i druge komponente, te prouzročiti tjelesne povrede.
- Prilikom rukovanja ostrim sječivima potreban je izuzetan oprez, naročito kod pražnjenja zdjele i tijekom čišćenja.
- Korištenje dodataka ili pribora, uključivši i vrč i njegov poklopac, koje proizvođač nije izričito preporučio ili ih sam ne prodaje, može dovesti do požara, električnog udara ili ozljeda.
- U aparat nemojte nikad ulijevati vruće tekućine, i nikad ga nemojte upućivati u rad kada je prazan.
- Uređaj, priključni kabel ili njegov utikač nemojte uranjati u vodu niti u bilo kakvu drugu tekućinu, jer inače može doći do električnog udara.

- Tijekom usitnjavanja namirnica nemojte rukama ili nastavcima ili priborom posezati u vrč blendera, budući da to može prouzročiti ozbiljnih tjelesnih povreda, ili oštećenja blendera.
- Kada morate ostrugati unutarnje stjenke vrča, isključite rad blendera, izvucite utikač iz utičnice, a zatim gumenom lopaticom ostružite stjenke vrča.
- Tijekom rada blendera neka vrč uvijek bude pokriven pokrovom.
- U vrču uvijek sjeckajte samo i isključivo hranu.
- Nemojte otvarati pokrov sve dok se noževi (oštrice) u potpunosti ne zaustave, inače to može biti vrlo opasno.
- Kada je blender upućen u rad, nemojte rukama ili nekim predmetom posezati u vrč.
- Osobe smanjenih fizičkih, osjetilnih ili umnih sposobnosti, ili osobe s nedostatkom znanja i iskustava, smiju koristiti uređaj isključivo pod odgovarajućim nadzorom, odnosno ako su upoznate sa sigurnom uporabom uređaja, i ako jasno razumiju opasnosti koje su povezane s uporabom uređaja.
- Djeca ne bi smjela koristiti ovaj uređaj. Uređaj i priključni kabel ne smiju biti na dohvat ruke djece.
- Djeci nemojte dozvoliti da se igraju uređajem.
- Upozorenje: nepravilna uporaba može prouzročiti tjelesne povrede.
- Uređaj nemojte koristiti vani na otvorenom.
- Uređaj je namijenjen uporabi u kućanstvu, i u sličnim okruženjima kao što su primjerice:
 - – priručne kuhinje za osoblje u trgovačkim lokalima, uredima i u drugim radnim okruženjima;
 - – obiteljska poljoprivredna gospodarstva,
 - – boravišne jedinice za goste u hotelima, motelima, i drugim ugostiteljskim boravišnim objektima,
 - – objekti koji nude usluge prenoćišta s doručkom.
- Naročit oprez potreban je kod ulijevanja vruće tekućine u sjeckalicu (blender), budući da zbog iznenadnog nastanka pare tekućina može briznuti iz aparata.
- Spremite ove upute.

Kako koristiti blender

1. Izvadite aparat iz ambalaže i sve dijelove stavite na vodoravnu površinu.
2. Vrč, pokrov vrča i mjericu uronite u toplu sapunicu i operite ih, a zatim ih isperite i osušite. Kako biste spriječili rizik od električnog udara, nemojte nikad motor odnosno kućište aparata uranjati u vodu.

PAŽNJA: Nož je vrlo oštar. Molimo vas da budete oprezni.

RUKOVANJE APARATOM

SOK OD VOĆA ILI POVRĆA

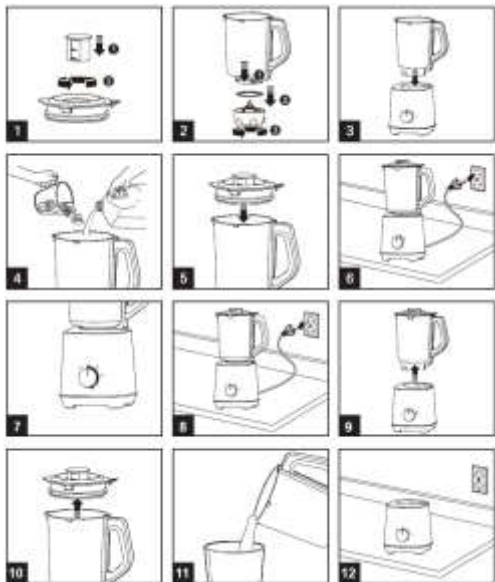

1. Aparat postavite na vodoravnu površinu. Provjerite da aparat nije spojen na strujnu utičnicu, i da je gumb za odabir brzine rada u isključenom položaju (OFF).
2. Pripremite povrće ili voće. Želite li primjerice napraviti sok od mrkve, najprije ogulite mrkvu i narežite je na kockice približne veličine 15 mm. Uklonite mjernu čašu i poklopac vrča, i u vrč istresite mrkvu narezanu na kockice. Za što ravnomjerniji rad obično treba u aparat dodati malo čiste vode kako bi mogao nesmetano usitnjavati namirnice. Odnos između količine mrkve i vode je 2:3. Ukupna količina vode i drugih sastojaka neka ne premaši oznaku za najvišu razinu na vrču.
NAPOMENA: U aparat nemojte nikad ulijevati vruće tekućine, i nikad ga nemojte upućivati u rad kada je prazan.
3. Zatvorite pokrov vrča i namjestite mjericu. Pokrov vrča mora biti temeljito zatvoren, inače aparat neće moći uputiti u rad.
4. Vrč blendera (sjeckalice) namjestite na postolje aparata (kućište motora). Provjerite je li vrč pravilno namješten.
5. Spojite aparat na električnu mrežu.
6. Gumb za odabir brzine rada okrenite u položaj između oznaka Min i Max. Svjetlosni prsten oko gumba zasvijetli. Aparat započinje s radom. Gumb za odabir brzine rada možete okrenuti i u položaj "P" za pojačanu brzinu okretanja noževa za usitnjavanje.

NAPOMENA: Kada aparat radi u režimu postavke "P", tipke za kašicu (Smoothie), automatsko čišćenje (Auto clean), i drobljenje leda (Ice crush) neće biti aktivne.

7. Kada je aparat upućen u rad, mjericu možete izvaditi i dodavati sastojke u vrč kroz otvor na sredini pokrova. Kada ste ubacili sve sastojke, vratite mjericu natrag na svoje mjesto.
NAPOMENA: Dok aparat radi nemojte nikada skidati vrč blendera sa postolja. Ako morate skinuti vrč, molimo vas da najprije isključite rad aparata, pričekate da se u potpunosti prestane vrtjeti, i tek nakon toga odstranite vrč.
PAŽNJA: Aparat neka ne radi neprekidno duže od 3 minute. Između dvije uzastopne uporabe aparata pričekajte da prođe barem 30 minuta.
8. Kada tekućina postigne željenu teksturu, okrenite gumb za odabir brzine rada u položaj za isključenje (OFF).
9. Iskopčajte aparat, skinite vrč sa postolja odnosno kućišta motora, pažljivo skinite pokrov sa vrča, nalijte sok i servirajte ga.
PAŽNJA: Prije nego što skinete vrč sa postolja odnosno kućišta motora, izvucite utikač priključnog kabela iz utičnice električne mreže.

KAŠICA (SMOOTHIE)

1. Aparat postavite na vodoravnu površinu. Provjerite da aparat nije spojen na strujnu utičnicu, i da je gumb za odabir brzine rada u isključenom položaju (OFF).
2. Istresite sastojke u vrč. Pazite na to da količina sastojaka ne premašuje najvišu dozvoljenu razinu, označenu na vrču. Zatim slijedite upute navedene u nastavku.
NAPOMENA: U aparat nemojte nikad ulijevati vruće tekućine, i nikad ga nemojte upućivati u rad kada je prazan.
3. Zatvorite vrč pokrovom i provjerite je li mjerica pravilno namještena u svoj položaj na sredini pokrova. Pokrov vrča mora biti temeljito zatvoren, inače aparat neće moći uputiti u rad.
4. Vrč blendera (sjeckalice) namjestite na postolje aparata (kućište motora). Provjerite je li vrč pravilno namješten.
5. Spojite aparat na električnu mrežu.
6. Gumb za odabir brzine rada okrenite u položaj za uključanje (ON). Signalne lampice na tri tipke blješću. Nakon toga pritisnite tipku za pripremu voćne kašice (Smoothie). Signalna lampica te tipke zasvijetli i aparat započinje s radom.
NAPOMENA: Kada aparat radi u načinu za pripremu voćne kašice (smutija), gumbom za odabir brzine nije moguće mijenjati brzinu rada. NAPOMENA: Želite li zaustaviti rad aparata tijekom pripreme voćne ili povrtna kašice, ponovno pritisnite tipku za pripremu kašice (Smoothie), ili okrenite gumb za odabir brzine rada u položaj za isključenje (OFF).

7. Kada je aparat upućen u rad, mjericu možete izvaditi i dodavati sastojke u vrč kroz otvor na sredini pokrova. Kada ste ubacili sve sastojke, vratite mjericu natrag na svoje mjesto.
- NAPOMENA:** Dok aparat radi nemojte nikada skidati vrč blendera sa postolja. Ako morate skinuti vrč, molimo vas da najprije isključite rad aparata, pričekate da se u potpunosti prestane vrtjeti, i tek nakon toga odstranite vrč.
- PAŽNJA:** Aparat neka ne radi neprekidno duže od 3 minute. Između dvije uzastopne uporabe aparata pričekajte da prođe barem 30 minuta.
8. Kad je kašica (smoothie) pripremljena, aparat će automatski prekinuti rad. Signalne lampice svih triju tipki blješću.
9. Iskopčajte aparat, skinite vrč sa postolja odnosno kućišta motora, pažljivo skinite pokrov sa vrča, nalijte sok i servirajte ga.
- PAŽNJA:** Prije nego što skinete vrč sa postolja odnosno kućišta motora, izvucite utikač priključnog kabela iz utičnice električne mreže.

DROBLJENJE LEDA

1. Aparat postavite na vodoravnu površinu. Provjerite da aparat nije spojen na strujnu utičnicu, i da je **gumb za odabir brzine rada** u isključenom položaju (**OFF**).
 2. Najprije na prirodan način osušite vrč. Nakon toga pripremite 8 kocki leda veličine 15 mm. Uklonite mjernu čašu i poklopac vrča, i u vrč istresite kockice leda. Za što ravnomjerniji rad obično treba u aparat dodati malo čiste vode. Odnos između količine leda i vode je 2:3. Ukupna količina vode i drugih sastojaka neka ne premaši oznaku za najvišu razinu na vrču. Zatim slijedite upute navedene u nastavku.
 3. Zatvorite vrč pokrovom i provjerite je li mjerica pravilno namještena u svoj položaj na sredini pokrova. Pokrov vrča mora biti temeljito zatvoren, inače aparat neće moći uputiti u rad.
 4. Vrč blendera (sjeckalice) namjestite na postolje aparata (kućište motora). Provjerite je li vrč pravilno namješten.
 5. Spojite aparat na električnu mrežu.
 6. **Gumb za odabir brzine rada** okrenite u položaj za uključenje (**ON**). Signalne lampice na tri tipke blješću. Nakon toga pritisnite tipku za pripremu **drobljenog leda (Ice crush)**. Signalna lampica te tipke zasvijetli i aparat započinje s radom.
- NAPOMENA:** Kada aparat radi u načinu za drobljenje leda, **gumbom za odabir brzine** nije moguće mijenjati brzinu rada.
- NAPOMENA:** Želite li zaustaviti rad aparata tijekom drobljenja leda, ponovno pritisnite tipku za pripremu drobljenog leda (Ice crush), ili okrenite **gumb za odabir brzine rada** u položaj za isključenje (**OFF**).
7. Kada je aparat upućen u rad, mjericu možete izvaditi i dodavati sastojke u vrč kroz otvor na

sredini pokrova. Kada ste ubacili sve sastojke, vratite mjericu natrag na svoje mjesto.

NAPOMENA: Dok aparat radi nemojte nikada skidati vrč blendera sa postolja. Ako morate skinuti vrč, molimo vas da najprije isključite rad aparata, pričekate da se u potpunosti prestane vrtjeti, i tek nakon toga odstranite vrč.

PAŽNJA: Aparat neka ne radi neprekidno duže od 3 minute. Između dvije uzastopne uporabe aparata pričekajte da prođe barem 30 minuta.

8. Kada je led zdrobljen, aparat će automatski prekinuti rad. Signalne lampice svih triju tipki blješću.
9. Iskopčajte aparat, skinite vrč sa postolja odnosno kućišta motora, pažljivo skinite pokrov sa vrča, nalijte sok i servirajte ga.
- PAŽNJA:** Prije nego što skinete vrč sa postolja odnosno kućišta motora, izvucite utikač priključnog kabela iz utičnice električne mreže.

Njega i čišćenje

Metoda brzog čišćenja

1. Napunite sjeckalicu do polovice toplom vodom i malom količinom deterdženta.
2. Pritisnite tipku za trenutno djelovanje i držite je pritisnuta 1 do 2 sekunde, a zatim je ispustite. To ponovite 3 do 4 puta.
3. Nakon toga skinite vrč i isperite ga pod tekućom vodom.

Temeljito čišćenje

1. Odvijte sklop noža sa dna vrča, tako da dno noža zaokrenete u smjeru kazaljki na satu.
2. Odstranite gumenu brtvu sa sklopa noža.
3. Operite pokrov vrča, mjericu, gumenu brtvu, sklop noža, te vrč u vodi kojoj ste dodali malo deterdženta.

Pažnja: Budite vrlo oprezni kod čišćenja noževa, jer su vrlo oštri.

Napomena: Nijedan dio sjeckalice nemojte prati u perilici posuđa.

Čišćenje kućišta

Kućište očistite vlažnom mekom spužvom i malo deterdženta; kućište zatim obrišite.

Napomena: Nikad nemojte uranjati kućište uređaja (s motornom jedinicom) u vodu.

Čuvanje uređaja

1. Priključni kabel zamotajte i spremite u ladicu na dnu kućišta, namijenjenu namatanju kabela.
2. Uređaj stavite na hladno i suho mjesto. državi (telefonsko številko najдете v mednarodnem garancijskem listu).

Okolina

Simbol na proizvodu ili na njegovoj ambalaži označuje, da se s tim proizvodom ne smije postupiti kao s otpadom iz domaćinstva. Umjesto toga treba biti uručen prikladnim sabirnim točkama za recikliranje elektroničkih i električkih aparata. Ispravnim odvoženjem ovog proizvoda spriječit ćete potencijalne negativne posljedice na okoliš i zdravlje ljudi, koje bi inače mogli ugroziti neodgovarajućim rukovanjem otpada ovog proizvoda. Za detaljnije informacije o recikliranju ovog proizvoda molimo Vas da kontaktirate Vaš lokalni gradski ured, uslugu za odvoženje otpada iz domaćinstva ili trgovinu u kojoj ste kupili proizvod.



Garancija i servis

Za informacije ili u slučaju problema obratite se Centru Gorenja za pomoć korisnicima u vašoj državi (telefonski broj naći ćete u međunarodnom garancijskom listu). Ako u vašoj državi nema takvog centra, obratite se lokalnom trgovcu Gorenja, ili odjelu Gorenja za male kućanske aparate.

Nije za profesionalnu uporabu!

GORENJE

**VAM ŽELI PUNO ZADOVOLJSTVA U RADU S
VAŠIM APARATOM!**

Pridržavamo pravo do promjena!

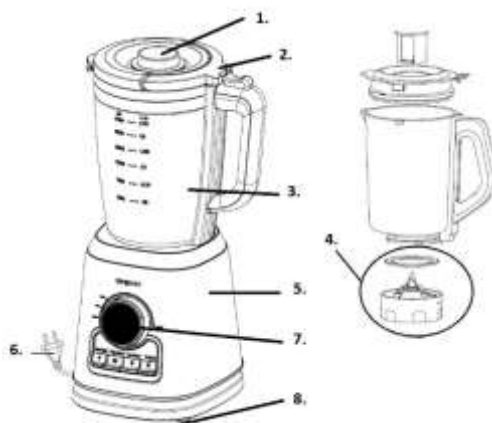

1. Poklopac otvora za dodavanje sastojaka/merica
2. Poklopac
3. Vrč seckalice (1,5 litra)
4. Odstranjivi nož
5. Kućište
6. Utikač i priključni kabl
7. Dugme za upravljanje
8. Plastične nožice

Važne mere bezbednosti

- Pre upotrebe aparata obavezno pročitajte kompletna uputstva za upotrebu.
- Prilikom korišćenja električnog aparata pridržavajte se sledećih osnovnih bezbednosnih predostrožnosti.
- Pre upotrebe proverite da li napon vaše instalacije odgovara naponu, navedenom na natpisnoj tablici aparata.
- Nemojte dozvoliti da priključni kabl visi preko ivice stola ili radne površine.
- Aparat nemojte stavljati na vruću gasnu ili električnu ploču za kuvanje, ili u ugrejanu rernu.
- Nemojte koristiti aparat sa oštećenim priključnim kablom ili oštećenim utikačem, odnosno ako otkrijete kakvu grešku u radu, ili ako je aparat na bilo

- koji način oštećen. U tom slučaju vratite aparat u najbliži ovlašćeni servis na pregled, popravak ili na podešavanje.
- Oštećen priključni kabl sme zameniti isključivo proizvođač, ovlašćeni servis, odnosno neko drugo stručno osposobljeno lice.
- Pre sastavljanja ili rastavljanja aparata, pre čišćenja, ili kada aparat nije pod nadzorom, isključite ga iz električne mreže.
- Pre zamene nastavaka odnosno pribora, ili pre nego što se približite pomičnim delovima aparata, isključite njegov rad i izvadite utikač kabla iz električne mreže.
- Nemojte dodirivati pomične delove.
- U bokalu blendera nemojte ostavljati predmete ili pribor, kao što su na primer kašike, vilice, noževi, ili merica, budući da to može u slučaju uključenja aparata u rad oštetiti sečivo blendera i druge komponente, te uzrokovati lične povrede.
- Prilikom rukovanja oštrim sečivima potreban je izuzetan oprez, naročito kod pražnjenja čini je kao i u toku čišćenja.
- Korišćenje dodataka ili pribora, uključivši i bokal i njegov poklopac, koje proizvođač nije izričito preporučio ili ih sam ne prodaje, može dovesti do požara, električnog udara ili povreda.
- U aparat nemojte nikada sipati vruću tečnost, i nikada nemojte pokretati rad aparata kada je prazan.
- Aparat, priključni kabl ili njegov utikač nemojte potapati u vodu niti u bilo kakvu

drugu tečnost, jer inače može a dođe do električnog udara.

- Kada blender usitnjava namirnice nemojte rukama ili nastavcima ili priborom posezati u bokal blendera, budući da to može da uzrokuje ozbiljne telesne povrede, ili oštećenje blendera.
- Kada treba da sastružete unutarnje stranice bokala, isključite rad blendera, izvucite utikač iz utičnice, a zatim gumenom lopaticom sastružite stranice bokala.
- Tokom rada blendera neka bokal uvek bude pokriven poklopcem.
- U bokalu uvek seckajte samo i isključivo hranu.
- Nemojte otvarati poklopac sve dok se noževi (sečiva) u potpunosti ne zaustave, inače to može da bude veoma opasno.
- Kada je blender upućen u rad, nemojte rukama ili nekim predmetom posezati u bokal.
- Lica smanjenih fizičkih, čulnih ili mentalnih sposobnosti, ili lica sa nedostatkom iskustava i znanja, smeju da koriste ovaj aparat isključivo pod odgovarajućim nadzorom odnosno ako su upoznata sa bezbednom upotrebom aparata, i ako jasno razumeju opasnosti povezane sa korišćenjem aparata.
- Deci nemojte dozvoliti da koriste ovaj uređaj. Aparat i priključni kabl ne smeju da budu na domašaju dece.
- Deci nemojte dozvoliti da se igraju aparatom.
- Upozorenje: Nepravilna upotreba može da uzrokuje povrede.

- Aparat nemojte nikad koristiti napolju na otvorenom.
- Aparat je namenjen za upotrebu u domaćinstvu i u sličnim sredinama kao što su na primer:
 - – kuhinje za osoblje u trgovačkim lokalima, i u drugim radnim sredinama;
 - – seljačka gazdinstva,
 - – boravišne jedinice za goste u hotelima, motelima, i drugim ugostiteljskim boravišnim objektima,
 - – objekti koji nude usluge prenoćišta s doručkom.
- Naročit oprez potreban je kod sipanja vruće tečnosti u seckalicu (blender), budući da zbog iznenadnog nastanka pare tečnost može da štrcne iz aparata.
- Spremite ova uputstva.

Kako koristiti daljinski upravljač

1. Izvadite aparat iz ambalaže i sve delove poslažite na ravnu površinu.
2. Bokal, poklopac bokala i mericu potopite u toplu sapunicu i operite ih, a zatim ih isperite i osušite. Kako biste sprečili rizik od električnog udara, nemojte nikad motor odnosno kućište aparata potapati u vodu.

PAŽNJA! Sečivo je veoma oštro. Molimo vas da budete oprezni.

RUKOVANJE APARATOM

SOK OD VOĆA ILI POVRĆA

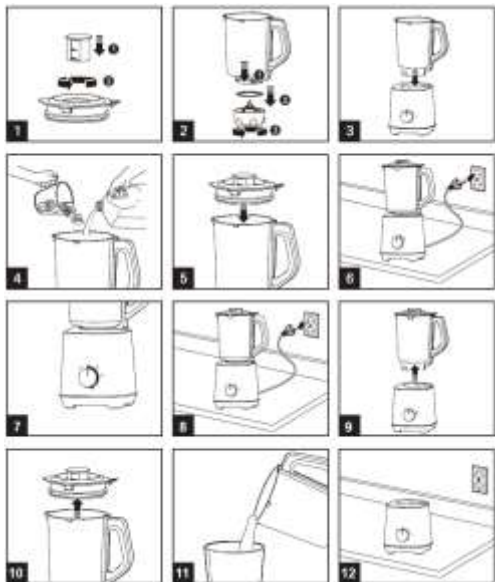

1. Aparat postavite na ravnu površinu. Proverite da aparat nije spojen na strujnu utičnicu, i da je dugme za izbor brzine rada u isključenom položaju (OFF).
2. Pripremite povrće ili voće. Ako na primer želite izraditi sok od šargarepe, najpre ogulite šargarepu i isecite je na kockice približne veličine 15 mm. Uklonite mernu čašu i poklopac bokala, i u bokal istresite šargarepu isečenu na kockice. Za što ravnomerniji rad obično treba u aparat dodati malo čiste vode kako bi mogao lakše da usitnjava namirnice. Odnos između količine šargarepe i vode je 2:3. Ukupna količina vode i drugih sastojaka neka ne prevaziđe oznaku za najviši nivo na bokalu.
NAPOMENA: U aparat nemojte nikada sipati vruću tečnost, i nikada nemojte pokretati rad aparata kada je prazan.
3. Zatvorite poklopac bokala i namestite mericu. Poklopac bokala mora čvrsto da bude zatvoren, inače nećete moći pokrenuti rad aparata.
4. Bokal blendera (seckalice) namestite na postolje aparata (kućište motora). Proverite da li je bokal ispravno namešten.
5. Spojite aparat na električnu mrežu.
6. Dugme za izbor brzine rada obrnite u položaj između oznaka Min i Max. Zasvetleće svetlosni prsten oko dugmeta. Aparat započinje s radom. Dugme za izbor brzine rada možete da obrnete i u položaj "P" za pojačanu brzinu obrtanja sečiva za usitnjavanje.

NAPOMENA: Kada aparat radi u pojačanom režimu "P", tasteri za kašicu (Smoothie), automatsko čišćenje (Auto Clean), i drobljenje leda (Ice Crush) neće biti aktivni.

7. Kada je aparat upućen u rad, mericu možete izvaditi i dodavati sastojke u bokal kroz otvor na sredini poklopaca. Kada ste ubacili sve sastojke, vratite mericu nazad na njeno mesto.
NAPOMENA: Dok aparat radi nemojte nikada skidati bokal blendera sa postolja. Ako morate da skidate bokal, molimo vas da najpre isključite rad aparata, pričekate da se u potpunosti prestane obrtati, i tek nakon toga uklonite bokal.
PAŽNJA: Aparat neka ne radi neprekidno duže od 3 minuta. Između dve uzastopne upotrebe aparata pričekajte da prođe barem 30 minuta.
8. Kada ste postigli traženi rezultat, obrnite dugme za izbor brzine rada u položaj za isključenje (OFF).
9. Isključite aparat, skinite bokal sa postolja odnosno kućišta motora, pažljivo skinite poklopac sa bokala, sipajte sok i servirajte ga.
PAŽNJA: Pre nego što skinete bokal sa postolja odnosno kućišta motora, izvucite utičač priključnog kabla iz utičnice električne mreže.

KAŠICA (SMUTI)

1. Aparat postavite na ravnu površinu. Proverite da aparat nije spojen na strujnu utičnicu, i da je dugme za izbor brzine rada u isključenom položaju (OFF).
2. Istresite sastojke u bokal. Pazite na to da količina sastojaka ne prevaziđe najviši dozvoljeni nivo, označen na bokalu. Zatim sledite uputstva navedena u nastavku.
NAPOMENA: U aparat nemojte nikada sipati vruću tečnost, i nikada nemojte pokretati rad aparata kada je prazan.
3. Zatvorite bokal poklopcem i proverite da li je merica pravilno nameštena u bokal položaj na sredini poklopaca. Poklopac bokala mora čvrsto da bude zatvoren, inače nećete moći pokrenuti rad aparata.
4. Bokal blendera (seckalice) namestite na postolje aparata (kućište motora). Proverite da li je bokal ispravno namešten.
5. Spojite aparat na električnu mrežu.
6. Dugme za izbor brzine rada obrnite u položaj za uključivanje (ON). Signalne lampice na tri tastera trepću. Nakon toga pritisnite taster za pripremu voćne kašice (Smoothie). Signalna lampica tog tastera zasvetleće, i pokreće se rad aparata.
NAPOMENA: Kada aparat radi u načinu za pripremu voćne kašice (smutija), dugmetom za izbor brzine nije moguće menjati brzinu rada.
NAPOMENA: Ako želite da zaustavite rad aparata tokom pripreme kašice od voća ili povrća, ponovno pritisnite taster za pripremu

kašice (Smoothie), ili obrnite dugme za izbor brzine rada u položaj za isključenje (OFF).

7. Kada je aparat upućen u rad, mericu možete izvaditi i dodavati sastojke u bokal kroz otvor na sredini poklopaca. Kada ste ubacili sve sastojke, vratite mericu nazad na njeno mesto.

NAPOMENA: Dok aparat radi nemojte nikada skidati bokal blendera sa postolja. Ako morate da skidate bokal, molimo vas da najpre isključite rad aparata, pričekate da se u potpunosti prestane obrtati, i tek nakon toga uklonite bokal.

PAŽNJA: Aparat neka ne radi neprekidno duže od 3 minuta. Između dve uzastopne upotrebe aparata pričekajte da prođe barem 30 minuta.

- B. Kad je kašica (smuti) pripremljena, aparat će automatski prestati sa radom. Signalne lampice sva tri tastera trepću.
9. Isključite aparat, skinite bokal sa postolja odnosno kućišta motora, pažljivo skinite poklopac sa bokala, sipajte sok i servirajte ga.
- PAŽNJA:** Pre nego što skinete bokal sa postolja odnosno kućišta motora, izvucite utikač priključnog kabla iz utičnice električne mreže.

DROBLJENJE LEDA

1. Aparat postavite na ravnu površinu. Proverite da aparat nije spojen na strujnu utičnicu, i da je **dugme za izbor brzine rada** u isključenom položaju (**OFF**).
 2. Najpre na prirodan način osušite bokal. Nakon toga pripremite 8 kocki leda veličine 15 mm. Uklonite mernu čašu i poklopac bokala, i u bokal istresite kockice leda. Za što ravnomerniji rad obično treba u aparat dodati malo čiste vode. Odnos između količine leda i vode je 2:3. Ukupna količina vode i drugih sastojaka neka ne prevaziđe oznaku za najviši nivo na bokalu. Zatim sledite uputstva navedena u nastavku.
 3. Zatvorite bokal poklopcem i proverite da li je merica pravilno nameštena u svoj položaj na sredini poklopaca. Poklopac bokala mora čvrsto da bude zatvoren, inače nećete moći pokrenuti rad aparata.
 4. Bokal blendera (seckalice) namestite na postolje aparata (kućište motora). Proverite da li je bokal ispravno namešten.
 5. Spojite aparat na električnu mrežu.
 6. **Dugme za izbor brzine rada** obrnite u položaj za uključenje (**ON**). Signalne lampice na tri tastera trepću. Nakon toga pritisnite taster za pripremu **drobljenog leda (Ice Crush)**. Signalna lampica tog tastera zasvetleće, i pokreće se rad aparata.
- NAPOMENA:** Kada aparat radi u načinu za pripremu drobljenja leda, **dugmetom za izbor brzine** nije moguće menjati brzinu rada.
- NAPOMENA:** Ako želite da zaustavite rad aparata tokom pripreme voćne kašice, ponovno

pritisnite taster za pripremu drobljenog leda (Ice Crush), ili obrnite **dugme za izbor brzine rada** u položaj za isključenje (**OFF**).

7. Kada je aparat upućen u rad, mericu možete izvaditi i dodavati sastojke u bokal kroz otvor na sredini poklopaca. Kada ste ubacili sve sastojke, vratite mericu nazad na njeno mesto.

NAPOMENA: Dok aparat radi nemojte nikada skidati bokal blendera sa postolja. Ako morate da skidate bokal, molimo vas da najpre isključite rad aparata, pričekate da se u potpunosti prestane obrtati, i tek nakon toga uklonite bokal.

PAŽNJA! Aparat neka ne radi neprekidno duže od 3 minuta. Između dve uzastopne upotrebe aparata pričekajte da prođe barem 30 minuta.

- B. Kad je led zdrobljen, aparat će automatski prestati sa radom. Signalne lampice sva tri tastera trepću.
9. Isključite aparat, skinite bokal sa postolja odnosno kućišta motora, pažljivo skinite poklopac sa bokala, sipajte sok i servirajte ga.
- PAŽNJA!** Pre nego što skinete bokal sa postolja odnosno kućišta motora, izvucite utikač priključnog kabla iz utičnice električne mreže.

Priručni saveti za upotrebu aparata

- Ukoliko vam se desi da u sosu za meso nastanu grudice, ili ako sos urađen na osnovi jaja splasne, možete ih spasiti kratkim mešanjem u seckalici.
- Hranu koju nameravate obrađivati u seckalici, narežite na parčiće (s stranicom približno 2 do 3 centimetra) – tako će smeša postati ravnomernija.
- Nikad nemojte napuniti vrč seckalice preko označenog nivoa.
- Za efikasno mešanje, odnosno seckanje suvih sastojaka, možda ćete morati nakratko prekinuti delovanje aparata, te sastojke lopaticom ostrugati sa stranica vrča, a zatim vratiti na dno.
- Kad pripremate pire iz povrća ili voća, bilo kuvanog ili sirovog, narežite sastojke na manju parčad, jer ćete time olakšati delovanje aparata.
- Kad mešate različite sastojke, najpre dodajte tečnost, a zatim suve sastojke.
- Uvek proverite da u voću ne bude koštica, i da u mesu nema kostiju, jer to može oštetiti noževe.
- U seckalici nemojte mešati vruće tečnosti. Pričekajte da se vruća tečnost ohladi pre no što je stavite u seckalicu.
- Kad pripremate pire iz toplih sastojaka, uvek omogućite provetranje vrča seckalice. To ćete uraditi tako da mericu skinete sa poklopaca vrča kad uputite aparat u rad.

Nega i čišćenje

Metoda brzog čišćenja

1. Napunite seckalicu do polovine toplom vodom i malom količinom deterdženta.
2. Pritisnite taster za momentalno delovanje i držite ga pritisnutog 1 do 2 sekunde, a zatim ga ispustite. To ponovite 3 do 4 puta.
3. Nakon toga skinite vrč i isperite ga pod tekućom vodom.

Temeljito čišćenje

1. Odšrafite sklop noža sa dna vrča, tako da dno noža obrnete u smeru kazaljki na satu.
2. Skinite gumeni zaptivač sa sklopa noža.
3. Operite poklopac vrča, mericu, gumeni zaptivač, sklop noža, te vrč u vodi kojoj ste dodali malo deterdženta.

Pažnja: Budite veoma oprezni kod čišćenja noževa, jer su vrlo oštri.

Napomena: Nijedan deo seckalice nemojte prati u mašini za pranje sudova.

Čišćenje kućišta

Kućište očistite vlažnim mekim sunderom i malo deterdženta; kućište zatim obrišite.

Napomena: Nikad nemojte uranjati kućište aparata (s motornom jedinicom) u vodu.

Čuvanje aparata

1. Priključni kabl zamotajte i spremite u fijoku na dnu kućišta, namenjenu namotavanju kabla.
2. Aparat stavite na hladno i suvo mjesto.

Zaštita okoline

Simbol na proizvodu ili na njegovoj ambalaži označava, da se sa tim proizvodom ne sme postupati kao sa otpadom iz domaćinstva. Umesto toga, proizvod treba predati odgovarajućim sabirnim centrima za reciklažu elektronskih i električnih aparata. Ispravnim odvoženjem ovog proizvoda sprečićete potencijalne negativne posledice na životnu sredinu i zdravlje ljudi, koji bi inače mogli biti ugroženi neodgovarajućim rukovanjem otpadom ovog proizvoda. Za dobijanje detaljnih informacija o tretmanu, odbacivanju i ponovnom korišćenju ovog proizvoda, stupite u kontakt sa prikladnim lokalnim ustanovama, službom za sakupljanje kućnog otpada ili sa prodavnicom u kojoj ste kupili ovaj proizvod.



Garancija i servis

Za informacije ili u slučaju problema obratite se Centru Gorenja za pomoć korisnicima u vašoj državi (telefonski broj naći ćete u međunarodnom garantnom listu). Ako u vašoj državi nema takvog centra, obratite se lokalnom prodavcu Gorenja, ili odelu Gorenja za male kućanske aparate.

Nije za komercijalnu upotrebu!

GORENJE

**VAM ŽELI MNOGO ZADOVOLJSTVA U
RADU S VAŠIM APARATOM!**

Pridržavamo pravo do promena

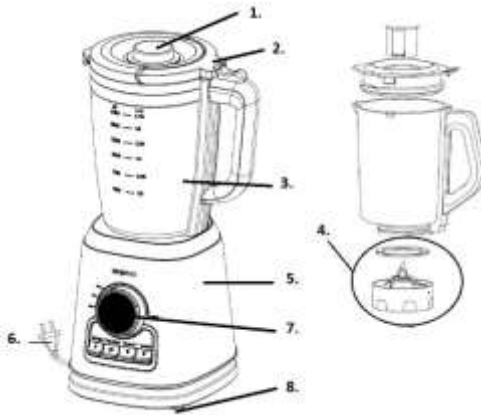

1. Капак на отворот за додавање состојки/мерка
2. Капак
3. Бокал на сечкалката (1,5 литар)
4. Отстранливо сечило
5. Кукиште
6. Втакнувач и приклучен кабел
7. Копче за управување
8. Пластични ноџиња

Предупредувања

- Пред употреба на апаратот, внимателно прочитајте го целото упатство.
- При употреба на електричниот апарат, секогаш следете ги следните основни безбедносни мерки:
- Пред употреба, проверете дали напонот во вашиот дом одговара на напонот наведен на плочката со спецификации на апаратот.
- Не дозволувајте кабелот за напојување да виси на работ на маса или пулт.
- Не ставајте го апаратот на или близу до врела плинска или електрична рингла или во загреана рерна.
- Не употребувајте апарат со оштетен кабел или приклучок, откако дошло до дефект на апаратот или доколку

апаратот е оштетен на било кој начин. Однесете го апаратот во најблискиот овластен сервисен центар на испитување, поправка или прилагодување.

- Доколку кабелот за напојување е оштетен, мора да го замени производителот или неговиот центар за услуги или слично стручно лице, за да се избегнат опасности.
- Секогаш исклучувајте го блендерот од струја кога не се употребува и пред склопување, расклопување или чистење.
- Исклучете го апаратот и извлекете го кабелот од штекерот пред да ги замените додатоците или пред да се приближите до подвижните делови додека апаратот работи.
- Избегнувајте контакт со подвижните делови.
- Не оставајте предмети како што се лажици, виљушки, ножеви или чаша за мерење во садот, бидејќи така ќе се оштетат ножевите и другите делови при вклучување на апаратот и може да дојде до повреда.
- Внимавајте при ракување со остри ножеви, при празнење на садот и при чистење.
- Употребата на додаток, вклучувајќи и сад или капак од сад што производителот не го препорачал или не го продава може да предизвика пожар, струен удар или повреда.
- Никогаш не користете врели течности и не вклучувајте го апаратот празен.

- За да спречите ризик од електричен удар, не потопувајте ги моторот или кабелот за напојување во вода или во друга течност.
- Држете ги рацете и приборот надвор од садот додека блендираате, за да го намалите ризикот од сериозни лични повреди или оштетување на блендерот.
- Доколку е потребно апаратот да се стружи за да се исчисти, ИСКЛУЧЕТЕ го напојувањето, извлечете го кабелот од штекер и користете исклучиво гумена шпакла.
- Секогаш користете го блендерот со затворен капак. Никогаш не ставајте непрехрамбени производи во садот за блендирање.
- За да избегнете опасност, не отворајте го капакот пред сечилото целосно да престане да работи.
- Не ставајте раце или други предмети во садот додека работи.
- Овој апарат може да го користат лица со намалени физички, сетилни или ментални способности или лица без искуство или знаење, под услов да се под надзор или да им се дадени релевантни упатства во врска со користењето на апаратот на безбеден начин и да се свесни за опасностите.
- Апаратот не треба да го користат деца. Апаратот и кабелот чувајте ги подалеку од дофат на деца.
- Деца не смеат да си играат со апаратот.
- Несоодветната употреба може да предизвика можна повреда.
- Не користете го апаратот на отворено.

- Овој апарат е наменет да се користи во домаќинства и слични примени, како што се:
 - кујнски простории за персонал во продавници, канцеларии и други работни средини;
 - земјоделски домаќинства;
 - од страна на клиенти во хотели, мотели и други видови на сместувачки капацитети;
 - сместувачки објекти кои нудат ноќевање со појадок;
- Бидете внимателни доколку истурате топла течност во процесорот за храна или во блендерот, бидејќи течноста може да претече од апаратот поради наглото испарување.
- Зачувајте ги овие упатства.

Овој апарат е означен според европскиот пропис 2002/96/ЕЗ за електро и електронски апарати (waste electrical and electronic equipment - WEEE). Прописот ја дава рамката за враќање и искористување на старите апарати, важечко ширум Европа.

Како да се користи апаратот

1. Отпакувајте го апаратот и поставете ги сите делови на хоризонтална површина.
2. Потопете го садот, капакот од садот и мерната чаша во топла вода со детергент и исплакнете ги и исушете ги. Никогаш не потопувајте го моторот во вода за да го исчистите, за да спречите ризик од електричен удар.
ВНИМАНИЕ: Сечилото е многу остро, внимателно ракувајте со него.

ЗЕЛЕНЧУКОВ / ОВОШЕН СОК

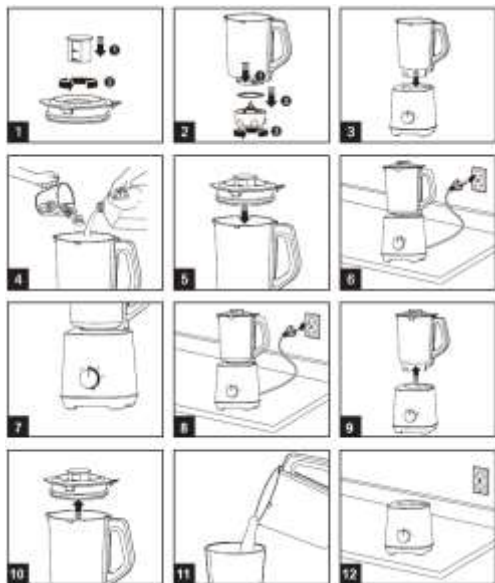

1. Пред употреба, поставете го апаратот на рамна хоризонтална површина и проверете дали е исклучен од струја и дали „Копчето за брзина“ е свртено во положба „ИСКЛУЧЕН“ (“OFF”).
2. Добро подгответе го зеленчукот/овошјето, да рече морков. Најпрво, излупете го морковот и исечете го на коцки со големина од 15мм x 15мм x 15мм, а потоа извадете ја чашата за мерење и капакот од садот, па ставете ги коцките морков во садот. Обично треба да се додаде одредена количина прочистена вода, за да се овозможи непречено работење на апаратот. Соодносот на морков и вода е 2 : 3. Количината на смесата не треба да го надминува максималното ниво што е наведено на садот.
ЗАБЕЛЕШКА: Никогаш не користете врели течности и не вклучувајте го апаратот празен.
3. Затворете го капакот на садот и чашата за мерење. Капакот на садот мора да биде затворен до крај; во спротивно, апаратот не може да се вклучи.
4. Поставете го садот на основата и проверете дали е добро поставен.
5. Приклучете го апаратот на струја.
6. Завртете го „Копчето за брзина“ (“Speed knob”) до параметрите за брзина што се движат помеѓу „Минимална“ (“Min”) и „Максимална“ (“Max”); се пали во форма на

круг. Апаратот почнува да работи. Алтернативно, „Копчето за брзина“ можете да го свртите во положба „P“, за апаратот да работи со голема брзина.

ЗАБЕЛЕШКА: Копчињата на „Смути“ (“Smoothie”) „Самочистење“ (“Auto clean”) и „Дробење мраз“ (“Ice crush”) не функционираат кога апаратот работи со избраната брзина или во параметарот „P“.

7. Додека апаратот работи, може да ја извадите чашата за мерење и да ги додадете состојките во садот преку отворот на средината на капакот на садот и потоа да ја вратите чашата за мерење на место.

ЗАБЕЛЕШКА: Не вадете го садот од основата додека апаратот работи. Доколку треба да го извадите садот, прво исклучете го апаратот за да престане да работи, а потоа извадете го садот.

ВНИМАНИЕ: Не употребувајте го апаратот повеќе од 3 минути во текот на една операција и исклучете го и оставете го исклучен 30 минути по два последователни циклуси на работа.

8. Завртете го „Копчето за брзина“ во положба „ИСКЛУЧЕН“ откако смесата ќе се изблендира до посакуваната густина.
9. Исклучете го апаратот од струја и потоа извадете го садот од основата, внимателно отворете го капакот на садот и потоа послужете го пијалакот.

ВНИМАНИЕ: Апаратот мора да се исклучи од струја пред садот да се извади.

СМУТИ (SMOOTHIE)

1. Пред употреба, поставете го апаратот на рамна хоризонтална површина и проверете дали е исклучен од струја и дали „Копчето за брзина“ е завртено во положбата „ИСКЛУЧЕН“.
2. Ставете ги состојките во садот, при што количината на состојки не смее да го надмине максималното ниво наведено на садот. Следете го упатството за работа наведено подолу.
ЗАБЕЛЕШКА: Никогаш не користете врели течности и не вклучувајте го апаратот празен.
3. Поставете ги на место и затворете ги капакот на садот и чашата за мерење до крај. Капакот на садот мора да биде затворен до крај; во спротивно, апаратот не може да се вклучи.
4. Поставете го садот врз основата и проверете дали садот е добро поставен на место.
5. Приклучете го апаратот на струја.
6. Завртете го „Копчето за брзина“ во положба „ВКЛУЧЕН“; индикаторите на трите копчиња ќе почнат да трепкаат. Потоа, притиснете го копчето „Смути“ и соодветниот индикатор ќе светне, а апаратот ќе почне да работи.

7. ЗАБЕЛЕШКА: Брзината не може да се прилагоди со „Копчето за брзина“ кога апаратот работи во режимот „Смути“.
- ЗАБЕЛЕШКА:** Додека апаратот работи при подготвување смути, а сакате апаратот да престане да работи, можете повторно да го притиснете копчето „Смути“ или да го завртите „Копчето за брзина“ во положба „ИСКЛУЧЕН“.
- В. Додека апаратот работи, можете да ја извадите чашата за мерење и да ги додадете состојките во садот преку отворот на средината на капакот на садот, а потоа да ја вратите чашата за мерење на место.
- ЗАБЕЛЕШКА:** Не вадете го садот од основата додека апаратот работи. Доколку треба да го извадите садот, прво исклучете го апаратот за да престане да работи, а потоа извадете го садот.
- ВНИМАНИЕ:** Не употребувајте го апаратот повеќе од 3 минути во текот на една операција и исклучете го и оставете го исклучен 30 минути по два последователни циклуси на работа. Откако ќе направите смути, апаратот автоматски ќе престане да работи и индикаторите на трите копчиња ќе почнат да трепкаат.
- Ѓ. Исклучете го апаратот од струја и потоа извадете го садот од основата, внимателно отворете го капакот на садот и потоа послужете го пијалакот.
- ВНИМАНИЕ:** Апаратот мора да се исклучи од струја пред садот да се извади.

ДРОБЕЊЕ МРАЗ (ICE CRUSH)

1. Пред употреба, поставете го апаратот на рамна хоризонтална површина и проверете дали е исклучен од струја и дали „Копчето за брзина“ е завртено во положба „ИСКЛУЧЕН“.
2. Оставете го садот да се исуши природно и подгответе 8 коцки мраз со големина од 15мм x 15мм x 15мм, потоа извадете ја чашата и капакот на садот и ставете ги коцките мраз во садот. Обично треба да се додаде одредена количина прочистена вода за да се овозможи непречено работење на апаратот. Соодносот на мраз и вода е 2 : 3. Количината на смесата не треба да го надминува максималното ниво што е наведено на садот. Следете го упатството за работа наведено подолу.
3. Поставете ги на место и затворете и ги капакот на садот и чашата за мерење до крај. Капакот на садот мора да биде затворен до крај; во спротивно, апаратот не може да се вклучи.
4. Поставете го садот на основата и проверете дали е добро поставен на место.

- Б. Приклучете го апаратот на струја.
- Б. Завртете го „Копчето за брзина“ во положба „ВКЛУЧЕН“; индикаторите на трите копчиња ќе почнат да трепкаат. Потоа, притиснете го копчето „Дробење мраз“, при што ќе светне соодветниот индикатор и апаратот ќе почне да работи.
- ЗАБЕЛЕШКА:** Брзината не може да се прилагоди со „Копчето за брзина“ кога апаратот работи во режимот „Дробење мраз“.
- ЗАБЕЛЕШКА:** Додека апаратот работи при дробење мраз, а сакате апаратот да престане да работи, може повторно да го притиснете копчето „Дробење мраз“ или да го завртите „Копчето за брзина“ во положба „ИСКЛУЧЕН“.
7. Додека апаратот работи, може да ја извадите чашата за мерење и да ги додадете состојките во садот преку отворот на средината на капакот на садот, а потоа да ја вратите чашата за мерење на место.
- ЗАБЕЛЕШКА:** Не вадете го садот од основата додека апаратот работи. Доколку треба да го извадите садот, прво исклучете го апаратот за да престане да работи, а потоа отстранете го садот.
- ВНИМАНИЕ:** Не употребувајте го апаратот повеќе од 3 минути во текот на една операција и исклучете го и оставете го исклучен 30 минути по два последователни циклуси на работа.
- В. Откако ќе издробите мраз, апаратот автоматски ќе престане да работи и индикаторите на трите копчиња ќе почнат да трепкаат.
- Ѓ. Исклучете го апаратот од струја и потоа извадете го садот од основата, внимателно отворете го капакот на садот и потоа послужете го пијалакот.
- ВНИМАНИЕ:** Апаратот мора да се исклучи од струја пред садот да се извади.

Нега и чистење

Метода на брзо чистење

1. Наполните ја сечкалката до половина со топла вода и мала количина детергент.
2. Притиснете го тастерот за моментално работење и држете го 1 до 2 секунди, а потоа пуштете го. Повторите 3 до 4 пати.
3. Потоа отстраните го бокалот и исплакните го под славина.

Темелно чистење

1. Одвртите го склопот на сечилото од дното на бокалот, така да го завртите дното на сечилото во спротивна насока од стрелката на часовникот.
2. Отстраните го гумениот дихтунг од склопот на сечилото.
3. Измијте го капакот на бокалот, мерката, гумениот дихтунг, склопот на сечилото и бокалот во вода со нешто детергент.

Внимание: при чистење на сечилата бидете претпазливи, бидејќи се многу остри.

Забелешка: Не миете ниеден дел на сечкалката во машина за миење садови.

Чистење на куќиштето

Куќиштето го чистите со влажен мек сунѓер и нешто детергент, потоа избришете го куќиштето.

Забелешка: Никогаш да не го потопите куќиштето на апаратот (со моторот) во вода.

Чување

1. Приклучниот кабел намотајте го и чувајте го во за тоа наменета фиока на дното од куќиштето.
2. Апаратот чувајте го на ладно и суво место.

Опазване на околната среда

След края на срока на експлоатација на уреда не го изхвърляйте заедно с нормалните битови отпадъци, а го предайте в официален пункт за събиране, където да бъде рециклиран. По този начин вие помагате за опазването на околната среда.

Гаранција и сервис

За информации или во случај на проблеми посетите ја односно обратите се до центарот на Gorenje за помош на корисниците во вашата држава (телефонски број ќе најдете во меѓународниот гарантен лист). Ако во вашата држава нема таков центар, обратите се до локалниот продавач на Gorenje или до одделението на Gorenje за мали апарати за домаќинство.

GORENJE

**ВИ ПОСАКУВА ГОЛЕМО ЗАДОВОЛСТВО ПРИ
УПОТРЕБАТА НА ВАШИОТ АПАРАТ!**

Го задржуваме правото на промени!

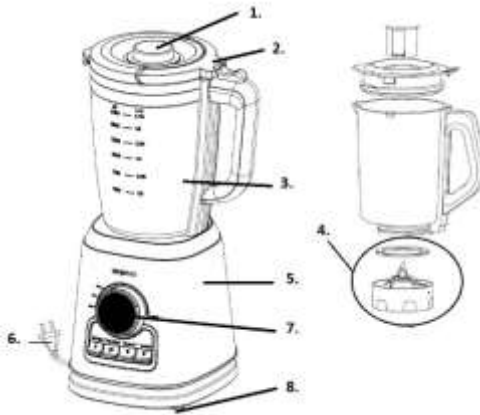

1. Lid on pouring hole/measuring cup
2. Lid
3. Blender jug Assy(1.5 litre)
4. Removable blade assembly
5. Main body
6. Plug & power cord
7. Control knob
8. Plastic feet

Voltage: 220 - 240 V

Frequency: 50 Hz.

Power: 1400 W max.

Noise level: Lc = 82 dB(A)Important

Safeguards

- Read all instructions carefully before you use the appliance.
- When using the electrical appliance, the below basic safety precautions should be followed:
 - Before using check that the voltage power corresponds to the one shown on the appliance nameplate.
 - Do not let cord hang over edge of table or counter.
 - Do not place on or near a hot gas or electric burner, or in a heated oven.
 - Do not operate any appliance with a damage cord or plug or after the appliance malfunction or has been damaged in any manner. Return the appliance to the nearest authorized service facility for examination, repair or adjustment.
- If the supply cord is damaged, it must be replaced by the manufacturer or its service agent or a similarly qualified person in order to avoid a hazard .
- Always disconnect the blender from the supply if it is left unattended and before assembling, disassembling or cleaning.
- Switch off the appliance and disconnect from supply before changing accessories or approaching parts that move in use.
- Avoid contacting moving parts.
- Do not leave foreign objects, such as spoons, forks, knives or the measuring cup, in the jar as this will damage the blades and other components when starting the machine and may cause injury.
- Care shall be taken when handling the sharp cutting blades, emptying the bowl and during cleaning.
- The use of attachment, including jar, jar lid, not recommended or sold by manufacturer may cause fire, electric shock or injury.
- Never use hot liquids or run the appliance empty.
- To protect against risk of electrical shock do not put motor unit or power cord in water or other liquid.
- Keep hands and utensils out of jar while blending to reduce the risk of severe injury to persons or damage to the blender.

- If scraping is necessary, turn the power OFF, unplug from the electrical outlet, and use a rubber spatula only.
- Always operate blender with lid in place.
- Never put non-food items into the jar for blending.
- Do not open the lid before the blade stops running completely to avoid hazard.
- Do not put hands or other objects into jar during working.
- Appliance can be used by persons with reduced physical, sensory or mental capabilities or lack of experience and knowledge if they have been given supervision or instruction concerning use of the appliance in a safe way and understand the hazards involved.
- This appliance shall not be used by children. Keep the appliance and its cord out of reach of children.
- Children shall not play with the appliance.
- Misuse may cause potential injury.
- Do not use outdoors.
- This appliance is intended to be used in household and similar applications such as:
 - – staff kitchen areas in shops, offices and other working environments;
 - – farm houses;
 - – by clients in hotels, motels and other residential type environments;
 - – bed and breakfast type environments.
- Be careful if hot liquid is poured into the food processor or blender as it can be ejected out of the appliance due to a sudden steaming.
- Save this instruction.

This appliance is marked according to the European directive 2002/96/EC on Waste Electrical and Electronic Equipment (WEEE). This guideline is the frame of a European-wide validity of return and recycling on Waste Electrical and Electronic Equipment.

How to Use

1. Unpack the appliance and place all parts on a horizontal surface.
2. Immerse the jar, jar lid and measuring cup in warm soapy water and rinse them and dry. Never immerse motor unit in water for cleaning to prevent the risk of electric shock.

CAUTION: The blade is very sharp, please handle carefully.

OPERATION

VEGETABLE/FRUIT JUICE

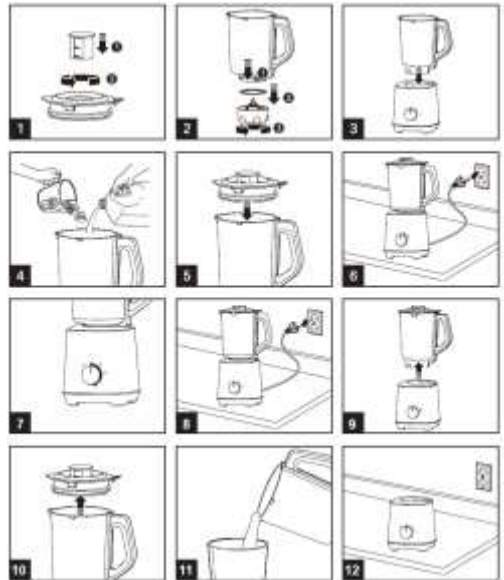

1. Lay the appliance on a flat horizontal surface and make sure it is unplugged and the “Speed knob” turns to “OFF” position before operating.
2. Prepare the vegetable/fruit well, take carrot for example. Firstly, peel the carrot and cut it into cubes with a size of 15mm*15mm*15mm, then remove the measuring cup and jar lid, after it, put the carrot cubes into the jar. Usually certain amount of purified water has to be added to facilitate the smooth running of appliance. The proportion of the carrot and water is 2:3. The

amount of mixture should not exceed the maximum level as indicated on the jar.

NOTE: Never use hot liquids or run the appliance empty.

3. Close the jar lid and measuring cup well in position. The jar lid must be closed well in position, or the appliance can not be activated.
4. Install the jar onto jar base, make sure that the jar is installed well in position.
5. Connect the appliance with power source.
6. Turn the "Speed knob" to the speed settings ranged between "Min" and "Max" at the "Speed knob", the light ring illuminates. And then the appliance starts to work. Alternatively, you can turn the "Speed knob" to "P" position to make the appliance work under at a high speed.
NOTE: The buttons of "Smoothie", "Auto clean" and "Ice crush" are invalid when the appliance is running under the selected speed setting or "P" setting.
7. During working, you can remove the measuring cup and then add ingredients into the jar through the center opening of jar cover during operation, and then replace measuring cup.
NOTE: You'd better not remove the jar from the motor unit during working process. If it is necessary to remove the jar, please firstly turn off the appliance to make it stop working and then remove it.
CAUTION: Do not operate the appliance for more than 3 minutes per time and minimum 30-minute rest time must be maintained between continuous two cycles.
8. Turn the "Speed knob" to "OFF" position once the mixture has been blended to your desired consistency.
9. Unplug the appliance and then remove the jar from the motor unit, carefully remove the jar cover, then pour and serve.
CAUTION: The appliance must be unplugged before removing the jar.

SMOOTHIE

1. Lay the appliance on a flat horizontal surface and make sure it is unplugged and the "Speed knob" turns to "OFF" position before operating.
2. Put the ingredients into the jar, make sure the amount of ingredients should not exceed the maximum level as indicated on the jar. Follow the recipe as below to operate.
NOTE: Never use hot liquids or run the appliance empty.
3. Close the jar lid and measuring cup well in position. The jar lid must be closed well in position, or the appliance can not be activated.
4. Install the jar onto jar base, make sure that the jar is installed well in position.
5. Connect the appliance with power source.
6. Turn the "Speed knob" to "ON" position, and the indicators of three buttons blink. And then press

"Smoothie" button, its corresponding indicator lights solidly, then the appliance starts to work.

NOTE: The speed can not adjusted by the "Speed knob" when the appliance is running under the "Smoothie" mode.

NOTE: During the working process of making smoothie, if you want to make the appliance stop working, you can press "Smoothie" button again or turn the "Speed knob" to "OFF" position.

7. During working, you can remove the measuring cup and then add ingredients into the jar through the center opening of jar cover during operation, and then replace measuring cup.
NOTE: You'd better not remove the jar from the motor unit during working process. If it is necessary to remove the jar, please firstly turn off the appliance to make it stop working and then remove it.
CAUTION: Do not operate the appliance for more than 3 minutes per time and minimum 30-minute rest time must be maintained between continuous two cycles.
8. After finish making smoothie, the appliance will stop working automatically and the indicators of three buttons will turn to blink.
9. Unplug the appliance and then remove the jar from the motor unit, carefully remove the jar cover, then pour and serve.
CAUTION: The appliance must be unplugged before removing the jar.

ICE CRUSH

1. Lay the appliance on a flat horizontal surface and make sure it is unplugged and the "Speed knob" turns to "OFF" position before operating.
2. Make the jar be dried naturally and prepare 8 pieces of solid ice cubes with a size of 15mm*15mm*15mm, then remove the measuring cup and jar lid, after it, put the ice cubes into the jar. Usually certain amount of purified water has to be added to facilitate the smooth running of appliance. The proportion of the ice and water is 2:3. The amount of mixture should not exceed the maximum level as indicated on the jar. Follow the recipe as below to operate.
3. Close the jar lid and measuring cup well in position. The jar lid must be closed well in position, or the appliance can not be activated.
4. Install the jar onto jar base, make sure that the jar is installed well in position.
5. Connect the appliance with power source.
6. Turn the "Speed knob" to "ON" position, and the indicators of three buttons blink. And then press "Ice crush" button, its corresponding indicator lights solidly, then the appliance starts to work.

NOTE: The speed can not adjusted by the “**Speed knob**” when the appliance is running under the “**Ice crush**” mode.

NOTE: During the working process of crushing ice, if you want to make the appliance stop working, you can press “**Ice crush**” button again or turn the “**Speed knob**” to “**OFF**” position.

7. During working, you can remove the measuring cup and then add ingredients into the jar through the center opening of jar cover during operation, and then replace measuring cup.

NOTE: You’d better not remove the jar from the motor unit during working process. If it is necessary to remove the jar, please firstly turn off the appliance to make it stop working and then remove it.

CAUTION: Do not operate the appliance for more than 3 minutes per time and minimum 30-minute rest time must be maintained between continuous two cycles.

8. After finish crushing ice, the appliance will stop working automatically and the indicators of three buttons will turn to blink.
9. Unplug the appliance and then remove the jar from the motor unit, carefully remove the jar cover, then pour and serve.

CAUTION: The appliance **MUST** be unplugged before removing the jar.

Handy Blending Hints

- A brief whirl in the blender will rescue a lumpy gravy, or an eggs-based sauce that has separated.
- Food items for blending should be cut into cubes (approximately 2-3cm), this will assist in achieving an even result.
- Never fill the blender jug above the maximum level indicated.
- To ensure efficient mixing when blending dry mixtures, it may be necessary to stop the blender and push ingredients down the sides of the jug with a spatula.
- When pureeing fruit or vegetable, cooked or raw, cut into small pieces to facilitate blending.
- When blending a variety of ingredients together, blend the liquids, first, then add dry ingredients.
- Always ensure stones are removed from fruit and bones from meat as these can harm the blades.
- Do not process hot liquids in your blender. Allows to cool before processing.

Always ventilate the blender jug when pureeing warm ingredients. This is achieved by lifting the ingredient cup out of the lid, after starting the blender.

Care and Cleaning

Quick cleaning method

1. Half fill the blender with warm and a small amount of detergent.
2. Press the ‘Pulse’ function and hold for 1-2 seconds and release. Repeat 3-4 times.
3. Then remove the jug and rinse it under running water.

For thorough cleaning

1. Unscrew the blade assembly from the blender jug by turning the bottom of the blade assembly in an anti-clockwise direction.
2. Remove the rubber seal from the blade assembly.
3. Wash the blender lid, ingredient cup, rubber seal, blade assembly and blender jug in warm soapy water.

Caution: Take care when cleaning the blades as they are extremely sharp.

Note: Do not clean any part of the blender in the dishwasher.

To clean the motor base

Use a damp, soft sponge with detergent and wipe over the motor base.

Note: Never immerse the motor base in water.

Environment

Do not throw away the appliance with the normal household waste at the end of its life, but hand it in at an official collection point for recycling. By doing this, you help to preserve the environment.

Guarantee & service

If you need information or if you have a problem, please contact the Gorenje Customer Care Centre in your country (you find its phone number in the worldwide guarantee leaflet). If there is no Customer Care Centre in your country, go to your local Gorenje dealer or contact the Service department of Gorenje domestic appliances.

For personal use only!

**GORENJE
WISHES YOU A LOT OF PLEASURE
WHEN USING YOUR APPLIANCE**

We reserve the right to any modifications!

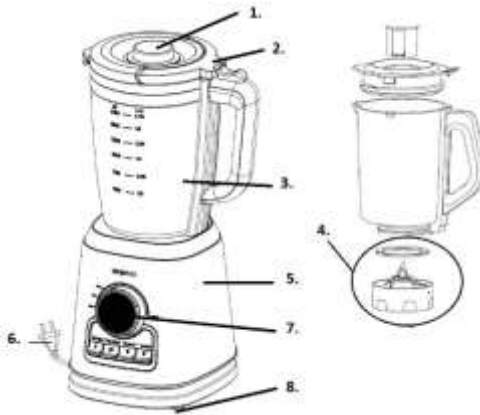

1. Deckel mit Nachfüllöffnung/Messbecher
2. Deckel
3. Behälter des Standmixers (1,5 l)
4. Abnehmbares Schneidwerk
5. Gehäuse
6. Stecker und Anschlusskabel
7. Bedienungstaste
8. Kunststoff-FüÙe

Sicherheitshinweise

- Lesen Sie alle Anweisungen sorgfältig durch, bevor Sie das Gerät verwenden.
- Bei der Verwendung des Elektrogeräts sollten die folgenden grundlegenden Sicherheitsvorkehrungen beachtet werden:
- Überprüfen Sie vor der Verwendung, ob die Spannungsversorgung der auf dem Typenschild des Geräts angegebenen entspricht.
- Lassen Sie das Kabel nicht über den Tischrand oder eine Ablage hängen.
- Platzieren Sie das Gerät nicht auf oder in der Nähe eines heißen Gas- oder Elektroherds oder in einem heißen Ofen.
- Bei Schäden an Netzkabel oder Netzstecker, Funktionsstörungen oder anderweitige Beschädigungen, das

Gerät auf keinen Fall benutzen. In diesem Fall das Gerät zur Überprüfung, Reparatur oder Einstellung zu einer zugelassenen Kundendienststelle bringen.

- Wenn das Netzkabel beschädigt ist, muss es durch den Hersteller oder seinen Kundendienst oder eine ähnlich qualifizierte Person ersetzt werden, um Gefahren zu vermeiden.
- Vor dem Aufstecken, Abnehmen von Zubehörteilen, dem Reinigen des Mixers oder wenn Sie das Gerät unbeaufsichtigt liegen lassen, bitte das Gerät von der Stromversorgung trennen.
- Schalten Sie das Gerät aus und trennen Sie es von der Stromversorgung, bevor Sie Zubehörteile wechseln oder sich bewegenden Teilen berühren.
- Vermeiden Sie Kontakt mit beweglichen Teilen.
- Lassen Sie keine Fremdkörper wie Löffel, Gabeln, Messer oder den Messbecher im Glas, da dies die Klingen und andere Komponenten beim Starten der Maschine beschädigen und Verletzungen verursachen kann.
- Beim Umgang mit scharfen Schneidmessern, beim Leeren der Schüssel und beim Reinigen ist Vorsicht geboten.
- Die Verwendung von Aufsätzen, einschließlich Glas, Glasdeckel, die vom Hersteller nicht empfohlen oder verkauft werden, kann Feuer, Stromschlag oder Verletzungen verursachen.

- Verwenden Sie niemals heiße Flüssigkeiten und lassen Sie das Gerät niemals leer laufen.
- Legen Sie die Motoreinheit oder das Netzkabel zum Schutz vor Stromschlag nicht in Wasser oder andere Flüssigkeiten.
- Während Sie den Mixer benutzen, halten Sie Hände und Utensilien vom Behälter fern, um schwere Verletzungsgefahren oder Sachschäden am Mixer zu vermeiden.
- Wenn ein Schaben erforderlich ist, schalten Sie das Gerät aus, ziehen Sie den Netzstecker aus der Steckdose und verwenden Sie nur einen Gummispatel.
- Den Mixer immer nur mit befestigtem Deckel benutzen.
- Geben Sie niemals Gegenstände, die keine Lebensmittel sind, zum Mischen in das Glas ein.
- Öffnen Sie den Deckel nicht, bevor die Klinge nicht mehr läuft, um Gefahren zu vermeiden.
- Legen Sie während der Arbeit keine Hände oder andere Gegenstände in das Glas.
- Das Gerät kann von Personen mit eingeschränkten körperlichen, sensorischen oder geistigen Fähigkeiten oder mangelnder Erfahrung und mangelndem Wissen verwendet werden, wenn sie eine Aufsicht oder Anweisung zur sicheren Verwendung des Geräts erhalten haben und die damit verbundenen Gefahren verstehen.
- Dieses Gerät darf nicht von Kindern benutzt werden. Bewahren Sie das

- Gerät und sein Kabel außerhalb der Reichweite von Kindern auf.
- Kinder dürfen mit dem Gerät nicht spielen.
 - Missbrauch kann zu Verletzungen führen.
 - Für die Verwendung im Freien nicht geeignet.
 - Dieses Gerät ist für den Gebrauch in Haushalten und ähnlichen Anwendungen vorgesehen, z. B. :
 - - Mitarbeiterküchen in Geschäften, Büros und anderen Arbeitsumgebungen;
 - - Bauernhöfe;
 - - durch Kunden in Hotels, Motels und anderen Wohnumgebungen;
 - – Bereiche, in denen Zimmer mit Frühstück angeboten werden.
 - Nehmen Sie sich in Acht, wenn Sie heiße Flüssigkeiten in die Küchenmaschine oder in den Mixer geben, da diese durch plötzliche Verdampfung wieder aus dem Gerät geschleudert werden könnten.
 - Bewahren Sie diese Anweisungen auf.

Gebrauchsanleitung

1. Packen Sie das Gerät aus und legen Sie alle Teile auf eine horizontale Fläche.
 2. Tauchen Sie das Glas, den Glasdeckel und den Messbecher in warmes Seifenwasser und spülen Sie sie ab und trocknen Sie sie. Tauchen Sie die Motoreinheit niemals zur Reinigung ins Wasser, um die Gefahr eines Stromschlags zu vermeiden.
- VORSICHT:** Die Klinge ist sehr scharf, bitte vorsichtig behandeln.

BEDIENUNG

GEMÜSE-/FRUCHTSAFT

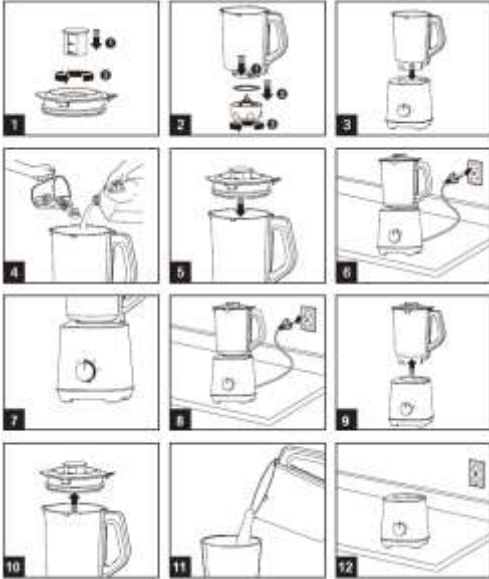

1. Legen Sie das Gerät auf eine ebene horizontale Fläche und stellen Sie sicher, dass es nicht angeschlossen ist und der „Geschwindigkeitsknopf“ vor dem Betrieb auf „OFF“ steht.
2. Bereiten Sie das Gemüse/Obst gut vor, nehmen Sie zum Beispiel Karotten. Schälen Sie zuerst die Karotte und schneiden Sie sie in Würfel mit einer Größe von 15 mm * 15 mm * 15 mm. Entfernen Sie dann den Messbecher und den Glasdeckel. Geben Sie anschließend die Karottenwürfel in das Glas. Normalerweise muss eine bestimmte Menge gefiltertes Wasser hinzugefügt werden, damit sich das Ganze einwandfrei miteinander vermischen lässt. Das Verhältnis von Karotte und Wasser beträgt 2:3. Die Menge der Mischung sollte den auf dem Glas angegebenen Maximalwert nicht überschreiten.
HINWEIS: Verwenden Sie niemals heiße Flüssigkeiten und lassen Sie das Gerät niemals leer laufen.
3. Schließen Sie den Glasdeckel und den Messbecher gut in Position. Der Glasdeckel muss gut in Position geschlossen sein, sonst kann das Gerät nicht aktiviert werden.
4. Stellen Sie das Glas auf den Glasboden und stellen Sie sicher, dass das Glas richtig positioniert ist.
5. Schließen Sie das Gerät an die Stromquelle an.

6. Drehen Sie den „Geschwindigkeitsknopf“ auf die Geschwindigkeitseinstellungen zwischen „Min“ und „Max“ am „Geschwindigkeitsknopf“. Der Lichtring leuchtet auf. Dann beginnt das Gerät zu arbeiten. Alternativ können Sie den „Geschwindigkeitsknopf“ auf „P“ stellen, damit das Gerät mit hoher Geschwindigkeit arbeitet.
HINWEIS: Die Tasten „Smoothie“, „Auto Clean“ und „Ice Crush“ sind ungültig, wenn das Gerät unter der ausgewählten Geschwindigkeitseinstellung oder der Einstellung „P“ läuft.

7. Während der Arbeit können Sie den Messbecher entfernen und während des Betriebs Zutaten durch die mittlere Öffnung des Glasdeckels in das Glas geben und dann den Messbecher ersetzen.

HINWEIS: Entfernen Sie das Glas während des Arbeitsprozesses besser nicht aus der Motoreinheit. Wenn das Glas entfernt werden muss, schalten Sie zuerst das Gerät aus, damit es nicht mehr funktioniert, und entfernen Sie es dann.

VORSICHT: Betreiben Sie das Gerät nicht länger als 3 Minuten auf einmal. Zwischen zwei aufeinanderfolgenden Zyklen muss eine Ruhezeit von mindestens 30 Minuten eingehalten werden.

8. Drehen Sie den „Geschwindigkeitsknopf“ auf „OFF“, sobald die Mischung auf die gewünschte Konsistenz gemischt wurde.
9. Ziehen Sie den Stecker aus der Steckdose und entfernen Sie das Glas von der Motoreinheit. Entfernen Sie vorsichtig den Glasdeckel, gießen Sie es ein und servieren Sie es.
VORSICHT: Das Gerät muss vor dem Entfernen des Glases vom Stromnetz getrennt werden.

SMOOTHIE

1. Legen Sie das Gerät auf eine ebene horizontale Fläche und stellen Sie sicher, dass es nicht angeschlossen ist und der „Geschwindigkeitsknopf“ vor dem Betrieb auf „OFF“ steht.
2. Geben Sie die Zutaten in das Glas und stellen Sie sicher, dass die Menge der Zutaten den auf dem Glas angegebenen Höchstwert nicht überschreitet. Befolgen Sie die folgenden Anweisungen, um zu arbeiten.
HINWEIS: Verwenden Sie niemals heiße Flüssigkeiten und lassen Sie das Gerät niemals leer laufen.
3. Schließen Sie den Glasdeckel und den Messbecher gut. Der Glasdeckel muss gut geschlossen sein, sonst kann das Gerät nicht aktiviert werden.
4. Stellen Sie das Glas auf den Glasboden und stellen Sie sicher, dass das Glas richtig positioniert ist.
5. Schließen Sie das Gerät an die Stromquelle an.

6. Drehen Sie den „Geschwindigkeitsknopf“ auf „ON“ und die Anzeigen der drei Tasten blinken. Drücken Sie dann die Taste „Smoothie“, die entsprechende Anzeige leuchtet dauerhaft, und das Gerät beginnt zu arbeiten.
HINWEIS: Die Geschwindigkeit kann nicht mit dem „Geschwindigkeitsknopf“ eingestellt werden, wenn das Gerät im „Smoothie“-Modus läuft.
HINWEIS: Wenn Sie während des Smoothie-Vorgangs das Gerät zum Stillstand bringen möchten, können Sie die Taste „Smoothie“ erneut drücken oder den „Speed-Knopf“ auf „OFF“ stellen.
7. Während der Arbeit können Sie den Messbecher entfernen und während des Betriebs Zutaten durch die mittlere Öffnung des Glasdeckels in das Glas geben und dann den Messbecher ersetzen.
HINWEIS: Entfernen Sie das Glas während des Arbeitsprozesses besser nicht aus der Motoreinheit. Wenn das Glas entfernt werden muss, schalten Sie zuerst das Gerät aus, damit es nicht mehr funktioniert, und entfernen Sie es dann.
VORSICHT: Betreiben Sie das Gerät nicht länger als 3 Minuten auf einmal. Zwischen zwei aufeinanderfolgenden Zyklen muss eine Ruhezeit von mindestens 30 Minuten eingehalten werden.
8. Nach der Zubereitung des Smoothies funktioniert das Gerät nicht mehr automatisch und die Anzeigen der drei Tasten blinken.
9. Ziehen Sie den Stecker aus der Steckdose und entfernen Sie das Glas von der Motoreinheit. Entfernen Sie vorsichtig den Glasdeckel, gießen Sie es ein und servieren Sie es.
VORSICHT: Das Gerät muss vor dem Entfernen des Glases vom Stromnetz getrennt werden.

ICE CRUSH

1. Legen Sie das Gerät auf eine ebene horizontale Fläche und stellen Sie sicher, dass es nicht angeschlossen ist und der „Geschwindigkeitsknopf“ vor dem Betrieb auf „OFF“ steht.
 2. Lassen Sie das Glas auf natürliche Weise trocknen und bereiten Sie 8 Stück feste Eiswürfel mit einer Größe von 15 mm * 15 mm * 15 mm vor. Entfernen Sie dann den Messbecher und den Glasdeckel. Geben Sie anschließend die Eiswürfel in das Glas. Normalerweise muss eine bestimmte Menge gefiltertes Wasser hinzugefügt werden, damit sich das Ganze einwandfrei miteinander vermischen lässt. Das Verhältnis von Eis und Wasser beträgt 2:3. Die Menge der Mischung sollte den auf dem Glas angegebenen Maximalwert nicht überschreiten. Befolgen Sie die folgenden Anweisungen, um zu arbeiten.
3. Schließen Sie den Glasdeckel und den Messbecher gut. Der Glasdeckel muss gut geschlossen sein, sonst kann das Gerät nicht aktiviert werden.
 4. Stellen Sie das Glas auf den Glasboden und stellen Sie sicher, dass das Glas richtig positioniert ist.
 5. Schließen Sie das Gerät an die Stromquelle an.
 6. Drehen Sie den „Geschwindigkeitsknopf“ auf „ON“ und die Anzeigen der drei Tasten blinken. Drücken Sie dann die Taste „Ice crush“, die entsprechende Anzeige leuchtet dauerhaft, und das Gerät beginnt zu arbeiten.
HINWEIS: Die Geschwindigkeit kann nicht mit dem „Geschwindigkeitsknopf“ eingestellt werden, wenn das Gerät im „Ice crush“-Modus läuft.
HINWEIS: Wenn Sie während des Eiszerkleinerungsprozesses das Gerät zum Stillstand bringen möchten, können Sie die Taste „Ice crush“ erneut drücken oder den „Geschwindigkeitsknopf“ auf „OFF“ stellen.
 7. Während der Arbeit können Sie den Messbecher entfernen und während des Betriebs Zutaten durch die mittlere Öffnung des Glasdeckels in das Glas geben und dann den Messbecher ersetzen.
HINWEIS: Entfernen Sie das Glas während des Arbeitsprozesses besser nicht aus der Motoreinheit. Wenn das Glas entfernt werden muss, schalten Sie das Gerät zuerst aus, damit es nicht mehr funktioniert, und entfernen Sie es dann.
VORSICHT: Betreiben Sie das Gerät nicht länger als 3 Minuten auf einmal. Zwischen zwei aufeinanderfolgenden Zyklen muss eine Ruhezeit von mindestens 30 Minuten eingehalten werden.
 8. Nach der Zubereitung des Eises funktioniert das Gerät nicht mehr automatisch und die Anzeigen der drei Tasten blinken.
 9. Ziehen Sie den Stecker aus der Steckdose und entfernen Sie das Glas von der Motoreinheit. Entfernen Sie vorsichtig den Glasdeckel, gießen Sie es ein und servieren Sie es.
VORSICHT: Das Gerät muss vor dem Entfernen des Glases vom Stromnetz getrennt werden.

Praktische Hinweise

- Wenn bei der Zubereitung von Fleischsauce Klümpchen entstehen oder eine Eiersauce zusammensackt, können Sie diese mit kurzem Rühren im Standmixer "retten".
- Schnittgut, das Sie im Standmixer bearbeiten möchten, in Würfel schneiden (2 bis 3 cm); so wird die Masse gleichmäßiger.
- Füllen Sie den Behälter des Standmixers niemals über die Markierung.
- Zum wirkungsvollen Rühren bzw. Zerkleinern von trockenen Zutaten müssen Sie eventuell das Gerät stoppen und die Zutaten mit einem Spachtel von den Seiten des Behälters nach unten schaben.
- Wenn Sie Gemüse- oder Obstpüree aus gekochtem oder rohem Gemüse bzw. Obst zubereiten, schneiden Sie es auf kleine Stücke, damit der Betrieb des Geräts erleichtert wird.
- Wenn Sie verschiedene Zutaten verrühren, füllen Sie zuerst Flüssigkeiten in den Behälter und danach die trockenen Zutaten.
- Prüfen Sie immer, ob im Obst Kerne oder Steine sind, weil diese die Klingen beschädigen können.
- Verrühren Sie im Standmixer keine heißen Flüssigkeiten. Warten Sie, bis die Flüssigkeiten abkühlen, bevor Sie sie in den Standmixer füllen.
- Wenn Sie Püree aus heißen Zutaten zubereiten, sorgen Sie dafür, dass der Behälter gut belüftet wird. Entfernen Sie dazu einfach den Messbecher aus dem Deckel des Behälters.

Reinigung und Pflege

Schnelle Reinigung

1. Füllen Sie den Standmixer bis zur Hälfte mit warmem Wasser und einer kleinen Menge Geschirrspüler.
2. Tast "Momentstufe" drücken und 1 bis 2 Sekunden gedrückt halten, danach loslassen. Drei- bis viermal wiederholen.
3. Danach den Behälter entfernen und unter fließendem Wasser ausspülen.

Gründliche Reinigung

1. Schrauben Sie das Schneidwerk vom Boden des Geräts, indem Sie es gegen den Uhrzeigersinn drehen.
2. Entfernen Sie die Gummidichtung vom Schneidwerk.
3. Spülen Sie den Deckel des Behälters, den Messbecher, die Gummidichtung, das Schneidwerk und den Behälter im Wasser mit etwas Geschirrspülmittel.

Achtung: Seien Sie dabei sehr vorsichtig, weil die Klingen sehr scharf sind.

Hinweis: Die Teile des Standmixers dürfen nicht in der Geschirrspülmaschine gereinigt werden.

Reinigung des Gehäuses

Das Gehäuse mit einem feuchten Lappen und etwas Geschirrspülmittel reinigen, danach mit einem trockenen Lappen trockenreiben.

Hinweis: Tauchen Sie das Gehäuse des Geräts (samt Motor) niemals ins Wasser.

Lagerung

1. Anschlusskabel aufrollen und in das Kabelfach im unteren Teil des Gehäuses verstauen.
2. Gerät in einem trockenen und kühlen Raum aufbewahren.

Umweltschutz

Werfen Sie das Gerät am Ende der Lebensdauer nicht in den normalen Hausmüll. Bringen Sie es zum Recycling zu einer offiziellen Sammelstelle. Auf diese Weise helfen Sie, die Umwelt zu schonen.

Garantie und Kundendienst

Benötigen Sie weitere Informationen oder treten Probleme auf, setzen Sie sich mit einem Gorenje Service-Center in Ihrem Land in Verbindung (Telefonnummer siehe internationale Garantieschrift). Sollte es in Ihrem Land kein Service-Center geben, wenden Sie sich bitte an Ihren Gorenje Händler.

**GORENJE
WIR WÜNSCHEN IHNEN BEIM IHREN
GERÄT VIEL FREUDE. WIR BEHALTEN UNS
DAS RECHT VOR ÄNDERUNGEN
VOZUNEHMEN.**

**Wir behalten uns das Recht vor Änderungen der
Produkten und andere technische Modifikation.**

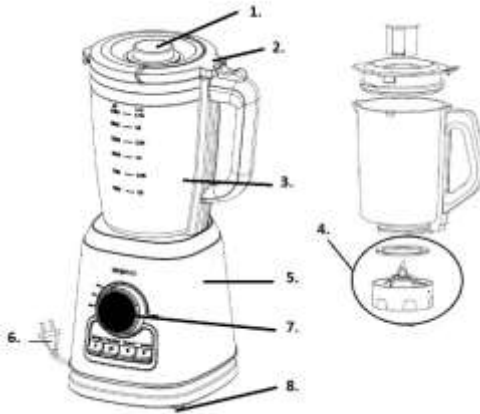

1. Капак върху отвора за наливане/ мерителна чашка
2. Капак
3. Кана на блендера (1.5 литра)
4. Приставка с ножове с възможност за изваждане
5. Основно тяло
6. Захранващ кабел и щепсел
7. Контролен бутон
8. Пластмасови крачета

Мерки за безопасност

- Прочетете внимателно всички инструкции, преди да ползвате уреда.
- Когато се използва електроуредът, трябва да се спазват следните основни предпазни мерки:
- Преди употреба проверете дали напрежението на електрическата мрежа отговаря на напрежението, посочено върху табелката с производствени данни на уреда.
- Не позволявайте захранващият кабел да виси от ръба на маса или плот.
- Не поставяйте уреда върху или близо до гореща газова или електрическа горелка, или върху нагрятa печка.
- Не ползвайте електрически уред с повреден захранващ кабел или

щепсел или ако уредът е в неизправност или е повреден по някакъв начин. Занесете уреда в най-близкия оторизиран сервиз за преглед, поправка или настройка.

- Ако захранващият кабел е повреден, той трябва да бъде сменен от производителя, негов оторизиран сервиз или от техник с подходяща квалификация, за да избегнете всякаква опасност.
- Винаги изключвайте уреда от електрическото захранване, ако е оставен без надзор, както и преди сглобяване, разглобяване или почистване.
- Изключвайте уреда и прекъсвайте електрическото захранване, преди да смените аксесоар или да хванете части, които се движат по време на употреба.
- Избягвайте допир с движещите се части на уреда.
- Не оставяйте в купата чужди предмети, като лъжици, вилици, ножове или мерителната чашка, тъй като това може да повреди ножовете и други компоненти при стартиране на уреда и може да причини нараняване.
- Необходимо е повишено внимание, когато се работи с острите ножове, изпразва се купата или при почистване.
- Използването на приставки, включително купа или капак на купата, които не са препоръчани или продавани от производителя, може

- да причини пожар, токов удар или наранявания.
- Никога не използвайте горещи течности и не стартирайте уреда празен.
 - За да предотвратите риска от токов удар, не потапяйте основата с мотора, кабела или щепсела във вода или друга течност.
 - Дръжте ръцете и приборите извън купата, докато смесвате, за да намалите риска от тежки телесни наранявания или повреда на блендера.
 - Ако е необходимо изстъргване, изключете захранването, извадете щепсела от електрическия контакт и използвайте само гумена шпатула.
 - Винаги работете с поставен капак на блендера.
 - Никога не слагайте нехранителни продукти в купата за смесване.
 - Не отваряйте капака, преди ножът да спре да работи напълно, за да избегнете опасност.
 - Не пхайте ръце или други предмети в каната по време на работа.
 - Уредът може да бъде използван от лица с намалени физически, сетивни или умствени способности или с недостатъчно опит и познания за работа с уреда само ако са под наблюдение или са инструктирани за безопасна употреба и са наясно с евентуалните опасности при неговата употреба.
 - Този уред не трябва да се използва от деца. Дръжте уреда и неговия захранващ кабел далеч от деца.

- Не позволявайте на деца да си играят с уреда.
- Неправилната употреба може да причини потенциални наранявания.
- Не използвайте уреда на открито.
- Този уред е предназначен за ползване в домакинството и други подобни приложения като:
 - – кухненски зони за персонала в магазини, офиси и други работни среди;
 - – селскостопански сгради;
 - – от клиенти в хотели, мотели и други среди от жилищен тип;
 - – места за почивка, предлагащи нощувка и закуска;
- Бъдете внимателни при наливане на гореща течност в кухненския робот или блендера, тъй като тя може да се разлее извън уреда поради внезапното образуване на пара.
- Запазете тези инструкции.

Как се използва

1. Разопаковайте уреда и поставете всички части върху хоризонтална повърхност.
2. Потопете каната, капака и мерителната чашка в топла сапунена вода, изплакнете и подсушете. Никога не потапяйте основата с мотора във вода с цел почистване, за да предотвратите риска от токов удар.

ВНИМАНИЕ: Ножът е много остър. Внимавайте, когато боравите с него.

РАБОТА НА УРЕДА

ЗЕЛЕНЧУКОВ/ПЛОДОВ СОК

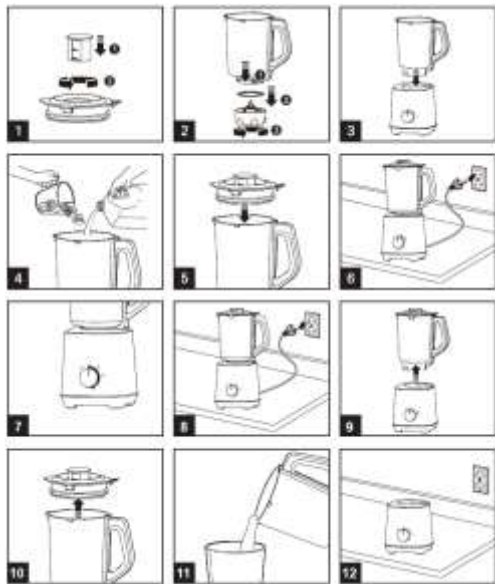

1. Поставете уреда върху равна хоризонтална повърхност и се уверете, че е изключен от контакта и копчето за скорост е завъртяно в положение „OFF“, преди да започнете работа.
2. Пригответе добре зеленчуците/плодовете, да вземем например моркови. Първо обелете морковите и ги нарежете на кубчета с размер 15 мм x 15 мм x 15 мм, след това свалете мерителната чашка и капака и сложете кубчетата моркови в каната. Обикновено трябва да се добави определено количество пречистена вода, за да се улесни безпроблемната работа на уреда. Пропорцията на морковите и водата е 2:3. Количеството смес не трябва да надвишава максималното ниво, посочено на каната.
ЗАБЕЛЕЖКА: Никога не използвайте горещи течности и не стартирайте уреда празен.
3. Поставете добре на местата им капака на каната и мерителната чашка. Капакът на каната трябва да бъде добре затворен на място или уредът няма да започне работа.
4. Поставете каната върху основата на уреда, уверете се, че е добре разположена на мястото си.
5. Свържете уреда към електрическата мрежа.
6. Завъртете копчето за скорост до настройка между „Min“ и „Max“, светлинният пръстен светва. Уредът започва да работи. Като алтернатива можете да завъртите копчето за

скорост в положение „P“, за да работи уредът с висока скорост.

ЗАБЕЛЕЖКА: Бутоните „Smoothie“ (Смути), „Auto clean“ (Автоматичното почистване) и „Ice crush“ (Раздробяване на лед) не са активни, когато уредът работи с избрана скорост или с настройка „P“.

7. По време на работа можете да извадите мерителната чашка и да добавите съставки в каната през централния отвор в капака, а след това да върнете мерителната чашка на мястото ѝ.
ЗАБЕЛЕЖКА: Препоръчително е да не сваляте каната от основата с мотора по време на работния процес. Ако е необходимо да свалите каната, първо изключете уреда, за да спре да работи и след това я свалете.
ВНИМАНИЕ: Не работете с уреда повече от 3 минути без прекъсване и трябва да осигурите най-малко 30-минутна почивка между два непрекъснати цикъла.
8. Завъртете копчето за скорост в положение „OFF“, след като сместа постигне желаната консистенция.
9. Изключете уреда от контакта, свалете каната от основата с мотора, внимателно отстранете капака ѝ, след това изпийте и сервирайте.
ВНИМАНИЕ: Уредът трябва да бъде изключен от контакта, преди да свалите каната.

SMOOTHIE (СМУТИ)

1. Поставете уреда върху равна хоризонтална повърхност и се уверете, че е изключен от контакта и копчето за скорост е завъртяно в положение „OFF“, преди да започнете работа.
2. Поставете съставките в каната; уверете се, че количеството на съставките не надвишава максималното ниво, посочено на каната. Следвайте инструкциите по-долу.
ЗАБЕЛЕЖКА: Никога не използвайте горещи течности и не стартирайте уреда празен.
3. Поставете добре на местата им капака на каната и мерителната чашка. Капакът на каната трябва да бъде добре затворен на място или уредът няма да започне работа.
4. Поставете каната върху основата на уреда, уверете се, че е добре разположена на мястото си.
5. Свържете уреда към електрическата мрежа.
6. Завъртете копчето за скорост в позиция „ON“ и индикаторите на трите бутона започват да мигат. След това натиснете бутона „Smoothie“, неговият индикатор светва без прекъсване и уредът започва работа.
ЗАБЕЛЕЖКА: Скоростта не може да бъде регулирана чрез копчето за скорост, когато уредът работи в режим „Smoothie“.
ЗАБЕЛЕЖКА: По време на работния процес по приготвяне на смути, ако искате уредът да

спре да работи, можете да натиснете отново бутона „Smoothie“ или да завъртите копчето за скорост в положение „OFF“.

7. По време на работа можете да извадите мерителната чашка и да добавите съставки в каната през централния отвор в капака, а след това да върнете мерителната чашка на мястото ѝ.
ЗАБЕЛЕЖКА: Препоръчително е да не сваляте каната от основата с мотора по време на работния процес. Ако е необходимо да свалите каната, първо изключете уреда, за да спре да работи и след това я свалете.
ВНИМАНИЕ: Не работете с уреда повече от 3 минути без прекъсване и трябва да осигурите най-малко 30-минутна почивка между два непрекъснати цикъла.
8. След като приключи с приготвянето на смути, уредът ще спре да работи автоматично и индикаторите на трите бутона ще започнат да мигат.
9. Изключете уреда от контакта, свалете каната от основата с мотора, внимателно отстранете капака ѝ, след това изсипете и сервирайте.
ВНИМАНИЕ: Уредът трябва да бъде изключен от контакта, преди да свалите каната.

ICE CRUSH (РАЗДРОБЯВАНЕ НА ЛЕД)

1. Поставете уреда върху равна хоризонтална повърхност и се уверете, че е изключен от контакта и **копчето за скорост** е завъртяно в положение „OFF“, преди да започнете работа.
2. При суха кана подгответе 8 ледени кубчета с размер 15 мм x 15 мм x 15 мм, след това свалете мерителната чашка и капака и сложете кубчетата лед в каната. Обикновено трябва да се добави определено количество пречистена вода, за да се улесни безпроблемната работа на уреда. Пропорцията на леда и водата е 2:3. Количеството смес не трябва да надвишава максималното ниво, посочено на каната. Следвайте инструкциите по-долу.
3. Поставете добре на местата им капака на каната и мерителната чашка. Капакът на каната трябва да бъде добре затворен на място или уредът няма да започне работа.
4. Поставете каната върху основата на уреда, уверете се, че е добре разположена на мястото си.
5. Свържете уреда към електрическата мрежа.
6. Завъртете **копчето за скорост** в позиция „ON“ и индикаторите на трите бутона започват да мигат. След това натиснете

бутона „Ice crush“, неговият индикатор светва без прекъсване и уредът започва работа.

ЗАБЕЛЕЖКА: Скоростта не може да бъде регулирана чрез **копчето за скорост**, когато уредът работи в режим „Ice crush“.

ЗАБЕЛЕЖКА: По време на работния процес по раздробяване на лед, ако искате уредът да спре да работи, можете да натиснете отново бутона „Ice crush“ или да завъртите **копчето за скорост** в положение „OFF“.

7. По време на работа можете да извадите мерителната чашка и да добавите съставки в каната през централния отвор в капака, а след това да върнете мерителната чашка на мястото ѝ.
ЗАБЕЛЕЖКА: Препоръчително е да не сваляте каната от основата с мотора по време на работния процес. Ако е необходимо да свалите каната, първо изключете уреда, за да спре да работи и след това я свалете.
ВНИМАНИЕ: Не работете с уреда повече от 3 минути без прекъсване и трябва да осигурите най-малко 30-минутна почивка между два непрекъснати цикъла.
8. След като приключи с раздробяването на леда, уредът ще спре да работи автоматично и индикаторите на трите бутона ще започнат да мигат.
9. Изключете уреда от контакта, свалете каната от основата с мотора, внимателно отстранете капака ѝ, след това изсипете и сервирайте.
ВНИМАНИЕ: Уредът трябва да бъде изключен от контакта, преди да свалите каната

Полезни съвети за смесване

- Кратко завъртане в блендера ще премахне бучките в соса и ще хомогенизира сос с яйца, който се е разделил на съставните си части.
- Продуктите за смесване трябва да са нарязани на кубчета (приблизително 2-3 см), което ще спомогне за постигане на хомогенен резултат.
- Никога не пълнете каната на блендера над посоченото максимално ниво.
- За да се постигне равномерен резултат при смесване на сухи съставки, може да се наложи да спрете блендера и да избутате съставките от стените на каната надолу със шпатула.
- Когато пасирате плодове или зеленчуци, сготвени или сурови, нарежете ги на малки парченца, за да улесните смесването.
- Когато смесвате различни съставки, първо смесете течните съставки и след това добавете сухите.

- Винаги се уверявайте, че сте премахнали костилките от плодовете и костите от месото, за да не повредят ножовете.
- Не обработвайте горещи течности с блендера. Изчакайте да се охладят преди обработка.
- Винаги вентилирайте каната на блендера, когато пасирате топли съставки. Това се постига, като свалите чашката за съставки от капака след като включите блендера.

Поддръжка и почистване

Бързо почистване

1. Напълнете блендера до половина с топла вода и малко количество почистващ препарат.
2. Натиснете бутона PULSE и задръжте 1-2 секунди преди да освободите. Повторете 3-4 пъти.
3. След това свалете каната и я изплакнете под течаща вода.

Цялостно почистване

1. Развийте приставката с ножове от каната на блендера, като завъртите долната ѝ част в посока обратна на часовниковата стрелка.
2. Отстранете гуменото уплътнение от приставката с ножове.
3. Измийте капака на блендера, чашата за съставки, гуменото покритие, приставката с ножове и каната на блендера с топла сапунена вода.

Внимание: Внимавайте при почистването на ножовете, тъй като те са изключително остри.

Забележка: Не почиствайте никоя част на блендера в съдомиялна машина.

Почистване на базата

Използвайте влажна, мека гъба с почистващ препарат и забършете базата.

Забележка: Никога не потапяйте базата във вода.

Грижа за околната среда

Не изхвърляйте уреда заедно с битовите отпадъци, предайте го в пунктовете за събиране на отпадъци от електронно и електрическо оборудване за рециклиране. По този начин помагате за предпазване на околната среда.

Гаранция и сервиз

Ако се нуждаете от информация или имате проблем, се обърнете към Центъра за обслужване на клиенти на Gorenje във вашата страна (телефонния му номер можете да намерите в международната гаранционна карта). Ако във вашата страна няма Център за обслужване на клиенти, обърнете се към местния търговец на уреди на Gorenje или се свържете с Отдела за сервизно обслужване на битови уреди на Gorenje [Service Department of Gorenje Domestic Appliances].

Само за лична употреба!

gorenje

**ВИ ПОЖЕЛАВА МНОГО УДОВОЛСТВИЕ ПРИ
ИЗПОЛЗВАНЕ НА УРЕДА**



1. Víko nalévacího otvoru/odměrka
2. Víko
3. Nádoba mixéru (1,5 litru)
4. Odnímatelná čepelová sestava
5. Těleso mixéru
6. Zástrčka a přívodní šňůra
7. Ovládací knoflík
8. Plastové nožičky

Bezpečnostní opatření

- Před použitím spotřebiče si pečlivě přečtěte všechny pokyny.
- Při používání elektrického spotřebiče by se měly dodržovat následující základní bezpečnostní opatření:
- Před použitím zkontrolujte, zda napětí odpovídá napětí uvedenému na štítku spotřebiče.
- Nenechte kabel viset přes okraj stolu nebo pracovní desky.
- Nestavějte na horký plynový nebo elektrický hořák nebo do jeho blízkosti, ani do vyhřáté trouby.
- Nikdy nepoužívejte zařízení s poškozeným kabelem nebo zástrčkou nebo pokud došlo k jeho funkční poruše nebo pokud bylo jakýmkoli jiným způsobem poškozeno. Odneste spotřebič do nejbližšího autorizovaného

servisního střediska na kontrolu, opravu nebo nastavení.

- Pokud je napájecí kabel poškozený, musí jej vyměnit výrobce, zákaznický servis výrobce nebo podobně kvalifikovaná osoba, aby se zabránilo nebezpečí úrazu.
- Mixér vždy odpojte od napájení před montáží, demontáží nebo čištěním nebo pokud na něj nemůžete dávat pozor během provozu.
- Přístroj vypněte a odpojte ze sítě, pokud potřebujete vyměnit příslušenství nebo se přiblížit k pohyblivým částem, které jsou v provozu.
- Nedotýkejte se pohyblivých částí.
- Nenechávejte v nádobě cizí předměty, jako jsou lžíce, vidličky, nože nebo odměrky, protože by to mohlo u zapnutí přístroje poškodit čepel nebo jiné součásti nebo způsobit zranění.
- Buďte opatrní při manipulaci s ostrými čepelmi, při vyprazdňování nádoby nebo během čištění.
- Pokud použijete součásti (včetně nádoby nebo víka), které není doporučeno nebo prodáváno výrobcem, můžete tak zapříčinit požár, zásah elektrickým proudem nebo jiné zranění.
- Nikdy nepoužívejte vařící tekutiny ani nezapínejte spotřebič naprázdno.
- Aby nedošlo k úrazu elektrickým proudem, neponořujte pohonnou jednotku nebo napájecí kabel do vody nebo jiné tekutiny.
- Během míchání nedávejte ruce ani nádobí do nádoby, aby nedošlo k

vážnému zranění osob nebo poškození mixéru.

- Pokud je nutno nádobu vyškrábat, vypněte napájení přístroje, odpojte ho z elektrické zásuvky a použijte jen gumovou špachtli.
- Mixér používejte vždy s nasazeným víkem.
- V nádobě vždy mixujte pouze potraviny.
- Neotvírejte víko dřív, než se čepel zastaví, abyste se nevystavovali možným rizikům.
- Když je přístroj v provozu nedávejte do nádoby ruku nebo jiné předměty.
- Zařízení mohou používat osoby se sníženými fyzickými a smyslovými schopnostmi nebo s nedostatečnými zkušenostmi, pokud jsou pod dozorem nebo byly poučeny o bezpečném používání a porozuměly možným rizikům.
- Toto zařízení nesmí používat děti. Uchovávejte přístroj a jeho kabel mimo dosah dětí.
- Nedovolte dětem hrát si se zařízením.
- Nesprávné použití může potenciálně způsobit vážné zranění.
- Nepoužívejte spotřebič venku.
- Tento spotřebič je určený na použití v domácnosti a na podobné účely, jako např:
 - – v kuchyňkách pro personál v obchodech, kancelářích a jiných pracovních prostorech;
 - – na farmách;
 - – v hotelích pro hosty, motelech a jiných ubytovacích zařízeních;
 - – v podnicích typu Bed & Breakfast.

- Buďte opatrní, když do robota nebo mixéru lijete horkou tekutinu, protože díky horké páře může ze spotřebiče vystříknout.
- Uschovejte si tento návod.

Tento spotřebič je označen v souladu s evropskou směrnicí 2002/96/ES o odpadních elektrických a elektronických zařízeních (OEEZ). Tato směrnice je základem pro celoevropské zhodnocování a recyklaci odpadních elektrických a elektronických zařízení.

Jak používat mixér

1. Vybalte spotřebič a položte všechny díly na vodorovný povrch.
2. Nádobu, víko nádoby a odměrku ponořte do teplé saponátové vody, opláchněte je a osušte. Pohonnou jednotku nesmíte při čištění namočit do vody, protože se tak vystavujete riziku úrazu elektrickým proudem.

UPOZORNĚNÍ: Čepel je velmi ostrá, manipulujte s ní opatrně.

PROVOZ MIXÉRU

ZELENINOVÁ/OVOCNÁ ŠŤÁVA

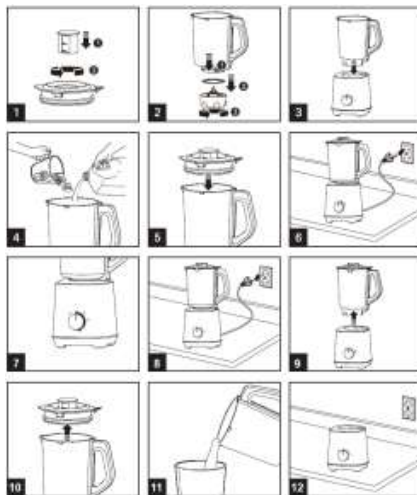

1. Postavte spotřebič na pevný vodorovný povrch a před jeho uvedením do provozu, se ujistěte, že je odpojený z elektrické sítě a ovládací knoflík je nastaven v poloze „OFF“.
2. Připravte si zeleninu / ovoce, například mrkev. Nejdříve mrkev oloupejte a nakrájejte ji na kostky

o rozměrech 15 mm x 15 mm x 15 mm. Odstraňte z nádoby odměrku a víko. Pak do nádoby vložte kostky mrkve. Zpravidla je nutné přidat určité množství čisté vody, aby se ulehčilo plynulému chodu přístroje. Poměr mrkve a vody je 2:3. Množství směsi by nemělo překročit maximální hladinu označenou na nádobě.

POZNÁMKA: Nikdy nepoužívejte vařící tekutinu ani nezapínajte spotřebič naprázdno.

3. Víko a odměrku nasadte na nádobu do příslušné polohy. Pokud víko nádoby není nasazeno ve správné poloze, přístroj nebude možné aktivovat.
4. Nainstalujte nádobu na pohonnou jednotku a ujistěte se, že je nainstalovaná ve správné poloze.

5. Připojte spotřebič ke zdroji napájení.

6. Otočte ovládacím knoflíkem a nastavte rychlost v rozmezí od „Min.“ do „Max.“ (na ovládacím knoflíku), světlý kružek se rozsvítí. A pak přístroj začne pracovat. Případně můžete ovládací knoflík otočit do polohy „P“, čímž přístroj přepnete na vysokou rychlost.

POZNÁMKA: Když je spotřebič v provozu so zvolenou rychlostí nebo nastavený na „P“, tak tlačítka „Smoothie“, „Auto clean“ a „Ice crush“ nebudou fungovat.

7. Během provozu můžete odměrku dát dolu a za chodu přístroje přidávat přísady do nádoby přes středový otvor na víku nádoby, a potom odměrku zase nasadit.

POZNÁMKA: Během pracovního procesu byste neměli odstraňovat nádobu z pohonné jednotky. Pokud je potřeba nádobu odstranit, nejprve vypněte přístroj, aby přestal fungovat, a teprve pak ji odstraňte.

UPOZORNĚNÍ: Spotřebič nikdy nepoužívejte nepřetržitě déle než 3 minuty. Mezi dvěma nepřetržitými cykly se musí dodržet alespoň 30minutová přestávka.

- B. Když je směs promíchaná na požadovanou konzistenci, otočte ovládací knoflík do polohy „OFF“.

9. Odpojte spotřebič ze zásuvky. Pak vyberte nádobu z pohonné jednotky a opatrně odstraňte víko z nádoby. Nyní můžete nápoj nalít a podávat.

UPOZORNĚNÍ: Před vyjmutím nádoby musí být přístroj odpojený od elektrické sítě.

SMOOTHIE

1. Postavte spotřebič na pevný vodorovný povrch a před jeho uvedením do provozu, se ujistěte, že je odpojený z elektrické sítě a ovládací knoflík je nastavený v poloze „OFF“.

2. Vložte přísady do nádoby a ujistěte se, že množství přísad nepřesahuje maximální hladinu označenou na nádobě. Během provozu mixéru postupujte podle níže uvedených pokynů.

POZNÁMKA: Nikdy nepoužívejte vařící tekutinu ani nezapínajte spotřebič naprázdno.

3. Víko a odměrku nasadte na nádobu do příslušné polohy. Pokud víko nádoby není nasazeno ve správné poloze, přístroj nebude možné aktivovat.

4. Nainstalujte nádobu na pohonnou jednotku a ujistěte se, že je nainstalovaná ve správné poloze.

5. Připojte spotřebič ke zdroji napájení.

6. Otočte ovládacím knoflíkem a nastavte rychlost v rozmezí od „Min.“ do „Max.“ (na ovládacím knoflíku), světlý kružek se rozsvítí. A pak přístroj začne pracovat.

POZNÁMKA: Když je spotřebič v režimu „Smoothie“, rychlost není možné upravit pomocí ovládacího knoflíku.

POZNÁMKA: Pokud chcete během procesu přípravy smoothie zastavit provoz přístroje, můžete tak učinit opětovným stlačením tlačítka „Smoothie“ nebo otočením ovládacího knoflíku do polohy „OFF“.

7. Během provozu můžete odměrku dát dolů a za chodu přístroje přidávat přísady do nádoby skrz středový otvor na víku nádoby, a pak odměrku zase nasadit.

POZNÁMKA: Během pracovního procesu byste neměli odstraňovat nádobu z pohonné jednotky. Pokud je nutné nádobu odstranit, nejdříve vypněte přístroj, aby přestal fungovat, a až pak ji odstraňte.

UPOZORNĚNÍ: Spotřebič nikdy nepoužívejte nepřetržitě déle než 3 minuty. Mezi dvěma nepřetržitými cykly se musí dodržet alespoň 30minutová přestávka.

- B. Když je nápoj smoothie hotový, přístroj automaticky přestane pracovat a kontrolky tří tlačítek začnou blikat.

9. Odpojte spotřebič ze zásuvky. Pak vyjměte nádobu z pohonné jednotky a opatrně odstraňte víko z nádoby. Nyní můžete nápoj nalít a podávat.

UPOZORNĚNÍ: Před vyjmutím nádoby musí být přístroj odpojený od elektrické sítě.

LEDOVÁ TŘÍŠŤ

1. Postavte spotřebič na pevný vodorovný povrch a před jeho uvedením do provozu, se ujistěte, že je odpojený z elektrické sítě a ovládací knoflík je nastavený v poloze „OFF“.

2. Nechte nádobu vyschnout volně na vzduchu a připravte 8 kusů pevných kostek ledu o rozměrech 15 mm x 15 mm x 15 mm. Odstraňte z nádoby odměrku a víko. Pak do nádoby vložte kostky ledu. Zpravidla je nutno přidat určité množství čisté vody, aby se ulehčilo plynulému chodu přístroje. Poměr ledu a vody je 2:3. Množství směsi by nemělo překročit maximální hladinu označenou na nádobě. Při provozu mixéru postupujte podle níže uvedených pokynů.

3. Víko a odměrku nasadíte na nádobu do příslušné polohy. Pokud víko nádoby není nasazeno ve správné poloze, přístroj nebude možné aktivovat.
4. Nainstalujte nádobu na pohonnou jednotku a ujistěte se, že je nainstalovaná ve správné poloze.
5. Připojte spotřebič ke zdroji napájení.
6. Otočte ovládací knoflík do polohy "ON" a kontrolky tří tlačítek začnou blikat. Pak stlačte tlačítko "Ice crush", jeho příslušná kontrolka bude nepřetržitě svítit a přístroj začne pracovat.
POZNÁMKA: Když je spotřebič v režimu "Ice crush", rychlost není možné upravit pomocí ovládacího knoflíku.
POZNÁMKA: Pokud chcete během procesu přípravy ledové tříště zastavit provoz, můžete tak učinit opětovným stlačením tlačítka "Ice crush" nebo otočením ovládacího knoflíku do polohy "OFF".
7. Během provozu můžete odměrku sundat a za chodu přístroje přidávat přísady do nádoby skrz středový otvor na víku nádoby, a potom odměrku zase nasadit.
POZNÁMKA: Během pracovního procesu byste neměli odstraňovat nádobu z pohonné jednotky. Pokud je nutné nádobu odstranit, nejdříve vypněte přístroj a až poté, co se zastaví, ji odstraňte.
UPOZORNĚNÍ: Spotřebič nikdy nepoužívejte nepřetržitě déle než 3 minuty. Mezi dvěma nepřetržitými cykly se musí dodržet alespoň 30minutová přestávka.
8. Když je ledová tříšť hotová, přístroj automaticky přestane pracovat a kontrolky tří tlačítek začnou blikat.
9. Odpojte spotřebič ze zásuvky. Pak vyjměte nádobu z pohonné jednotky a opatrně odstraňte víko z nádoby. Nyní můžete tříšť vsypat do sklenic a podávat.
UPOZORNĚNÍ: Před vyjmutím nádoby musí být přístroj odpojený od elektrické sítě.

Užitečné rady pro mixování

- Krátké rychlé protočení v mixéru zachráni hrdkovitou omáčku nebo omáčku obsahující vejce, které se nespojilo.
- Kousky potravin k mixování by měly být nakrájené na kostičky (cca 2–3 cm); pomůže to dosáhnout rovnoměrného výsledku.
- Nikdy nenaplňujte nádobu mixéru nad vyznačenou maximální úroveň.
- Pro zajištění efektivního míchání při mixování suchých přísad bude možná nutné zastavit mixér a setřít přísady ze stěn nádoby pomocí stěrky.
- Při přípravě ovocného nebo zeleninového pyré nakrájejte vařené nebo syrové ovoce nebo zeleninu na malé kousky; usnadní to mixování.
- Při mixování různých druhů přísad dohromady namixujte nejprve tekutiny a poté přidávejte suché přísady.

- Vždy zkontrolujte, že ovoce neobsahuje pecky a maso kostí, protože by se tím mohly poškodit čepele.
- Nepoužívejte mixér ke zpracování horkých tekutin. Před zpracováním je nechte vychladnout.
- Při přípravě pyré z teplých přísad zajistěte vždy cirkulaci vzduchu v mixéru. Toho dosáhnete, když nadzvednete šálek s přísadou z víka po spuštění mixéru.

Údržba a čištění

Rychlé čištění

1. Naplňte mixér do poloviny teplou vodou s malým množstvím saponátu.
2. Stiskněte tlačítko funkce „Pulse“, přidržte ho 1–2 sekundy a uvolněte. Zopakujte tento postup 3–4krát.
3. Poté vyndejte nádobu a opláchněte ji pod tekoucí vodou.

Důkladné čištění

1. Vyšroubujte čepelovou sestavu z nádoby mixéru otáčením spodní části čepelové sestavy proti směru hodinových ručiček.
2. Vyndejte gumové těsnění z čepelové sestavy.
3. Umyjte víko mixéru, šálek na přísady, gumové těsnění, čepelovou sestavu a nádobu mixéru v teplé mýdlové vodě.

Upozornění: Při čištění čepelí dbejte zvýšené opatrnosti, protože jsou extrémně ostré

Pozn.: Žádná část mixéru není určena pro mytí v myčce nádobí.

Čištění základny motoru

Použijte vlhkou, měkkou houbu se saponátem a otřete základnu motoru.

Pozn.: Základnu motoru nikdy neponořujte do vody.

Životní prostředí

Spotřebič na konci jeho životnosti nevyhazujte do běžného domovního odpadu, ale předejte jej k recyklaci na oficiálním sběrném místě. Tímto způsobem pomůžete chránit životní prostředí.

Záruka a servis

S případnými žádostmi o informace nebo s problémem se prosím obračejte na centrum péče o zákazníky společnosti Gorenje ve vaší zemi (telefonní číslo na centrum péče o zákazníky najdete v celosvětovém záručním listě). Jestliže ve vaší zemi není centrum péče o zákazníky, obraťte se na svého místního obchodního zástupce společnosti Gorenje nebo na servisní oddělení společnosti Gorenje pro domácí spotřebiče.

Pouze pro osobní použití!

**SPOLEČNOST GORENJE
VÁM PŘEJE MNOHO PŘÍJEMNÝCH
ŽÁZITKŮ PŘI POUŽÍVÁNÍ TOHOTO
SPOTŘEBIČE**

Vyhrazujeme si právo na jakékoli úpravy!

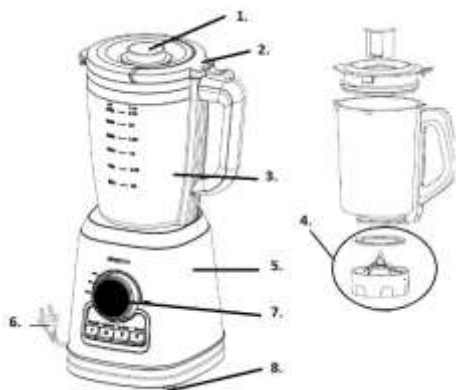

1. Veko na nalievanie/odmerka
2. Veko
3. Miska (1.5 litra)
4. Odnímateľné čepele
5. Telo spotrebiča
6. Zástrčka napájacieho kábla
7. Ovládač
8. Plastové nožičky

Bezpečnostné opatrenia

- Pred použitím spotrebiča si pozorne prečítajte všetky pokyny.
- Pri používaní elektrického spotrebiča by sa mali dodržiavať nasledujúce základné bezpečnostné opatrenia:
- Pred použitím skontrolujte, či napätie zodpovedá napätiu uvedenému na štítku spotrebiča.
- Nenechajte kábel visieť cez okraj stola alebo pracovnej dosky.
- Neumiestňujte na horúci plynový alebo elektrický horák alebo do jeho blízkosti ani do vyhriatej rúry.
- Nikdy nepoužívajte zariadenie s poškodeným káblom alebo zástrčkou alebo ak došlo k jeho funkčnej poruche alebo ak bol akýmkoľvek iným spôsobom poškodený. Odnesť spotrebič do najbližšieho

autorizovaného servisného strediska na kontrolu, opravu alebo nastavenie.

- Ak je napájací kábel poškodený, musí ho vymeniť výrobca, zákaznicky servis výrobcu alebo podobne kvalifikovaná osoba, aby sa zabránilo nebezpečenstvu.
- Mixér vždy odpojte od napájania pred montážou, demontážou alebo čistením alebo ak naň nemôžete dávať pozor počas prevádzky.
- Prístroj vypnite a odpojte zo siete, ak potrebujete vymeniť príslušenstvo alebo sa priblížiť k pohyblivým častiam, ktoré sú v prevádzke.
- Nedotýkajte sa pohyblivých častí.
- Nenechávajte v nádobe cudzie predmety, ako sú lyžice, vidličky, nože alebo odmerky, pretože by to mohlo pri zapnutí prístroja poškodiť čepele alebo iné súčasti či spôsobiť zranenie.
- Buďte opatrní pri manipulácii s ostrými reznými čepeľami, vyprázdňovaní nádoby alebo počas čistenia.
- Ak použijete súčasti vrátane nádoby, veka nádoby, ktoré nie je odporúčané alebo predávané výrobcom, môžete tak zapríčiniť požiar, zásah elektrickým prúdom alebo zranenie.
- Nikdy nepoužívajte horúce tekutiny ani nezapínajte spotrebič naprázdno.
- Aby nedošlo k úrazu elektrickým prúdom, neponárajte pohonnú jednotku alebo napájací kábel do vody alebo inej tekutiny.
- Počas miešania nedávajte ruky ani riad do nádoby, aby nedošlo k vážnemu zraneniu osôb alebo poškodeniu mixéra.

- Ak je potrebné nádobu vyškrabať, vypnite napájanie prístroja, odpojte ho z elektrickej zásuvky a použite iba gumovú špachtľu.
- Mixér používajte vždy s nasadeným vekom.
- Nikdy v nádobe nemixujte nepotravinové materiály.
- Neotvárajte veko skôr, ako sa čepeľ zastaví, aby ste sa nevystavovali možným rizikám.
- Keď je prístroj v prevádzke nedávajte do nádoby ruky alebo iné predmety.
- Zariadenie môžu používať osoby so zníženými fyzickými a zmyslovými schopnosťami alebo s nedostatočnými skúsenosťami, ak sú pod dozorom alebo boli poučené o bezpečnom používaní a porozumeli možným rizikám.
- Toto zariadenie nesmú používať deti. Uchovávajte prístroj a jeho kábel mimo dosahu detí.
- Nedovoľte deťom hrať sa so zariadením.
- Nesprávne použitie môže potenciálne spôsobiť vážne zranenie.
- Nepoužívajte spotrebič vonku.
- Tento spotrebič je určený na použitie v domácnosti a na podobné účely, ako napr:
 - – v kuchynkách pre personál v obchodoch, kanceláriách a iných pracovných miestach;
 - –vo farmárskych domoch;
 - – hoteloch pre hostí, motelloch a iných miestach bytového typu;
 - – v podnikoch zaisťujúcich nocľah s raňajkami.
- Buďte opatrní, keď do robota alebo mixéra nalejete horúcu tekutinu, pretože

kvôli horúcej pare môže zo spotrebiča vystreknúť.

- Uschovajte si tento návod.

Tento spotrebič je označený v súlade s európskou smernicou 2002/96/EG o nakladaní s použitými elektrickými a elektronickými zariadeniami (waste electrical and electronic equipment - WEEE). Táto smernica stanoví jednotný európsky (EU) rámec pre spätný odber a recyklovanie použitých zariadení.

Ako používať mixér

1. Vybalte spotrebič a položte všetky diely na vodorovný povrch.
2. Nádobu, veko nádoby a odmerku ponorte do teplej saponátovej vody, opláchnite ich a osušte. Pohonnú jednotku nesmiete pri čistení namočiť do vody, pretože sa tak vystavujete riziku úrazu elektrickým prúdom.

UPOZORNENIE: Čepeľ je veľmi ostrá, manipulujte s ňou opatrne.

PREVÁDZKA MIXÉRA

ZELENINOVÁ/OVOCNÁ ŠŤAVA

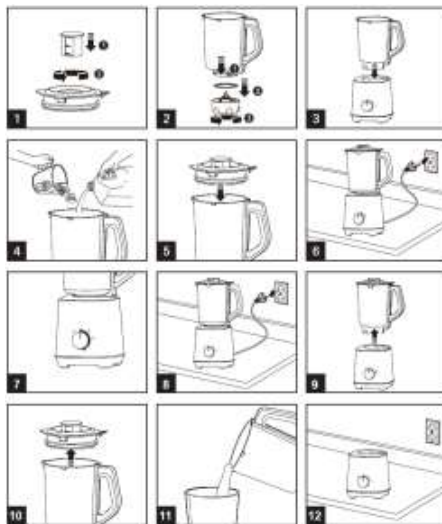

1. Položte spotrebič na pevný vodorovný povrch a pred jeho uvedením do prevádzky, sa uistite, že je odpojený z elektrickej siete a ovládací gombík je nastavený v polohe „OFF“.
2. Pripravte si zeleninu / ovocie, napríklad mrkvu. Najskôr mrkvu ošúpte a nakrájajte ju na kocky s rozmermi 15 mm x 15 mm x 15 mm. Odstráňte z nádoby odmerku a veko. Potom do nádoby vložte kocky mrkvy. Spravidla je potrebné pridať

určité množstvo čistenej vody, aby sa uľahčil plynulý chod prístroja. Pomer medzi mrkvou a vodou je 2: 3. Množstvo zmesi by nemalo prekročiť maximálnu hladinu označenú na nádobe.

POZNÁMKA: Nikdy nepoužívajte horúce tekutiny ani nezapínajte spotrebič naprázdno.

3. Veko a odmerku nasadte na nádobu do príslušnej polohy. Ak veko nádoby nie je nasadené v správnej polohe, prístroj nebude možné aktivovať.
4. Nainštalujte nádobu na pohonnú jednotku a uistite sa, že je nainštalovaná v správnej polohe.
5. Pripojte spotrebič k zdroju napájania.
6. Otočte ovládacím gombíkom a nastavte rýchlosť v rozmedzí od „Min.“ do „Max.“ (na ovládacom gombíku), svetelný krúžok sa rozsvieti. A potom prístroj začne pracovať. Popripadne môžete ovládací gombík otočiť do polohy „P“, čím prístroj prepnete na vysokú rýchlosť.

POZNÁMKA: Keď je spotrebič v prevádzke so zvolenou rýchlosťou alebo nastavený na „P“, tak tlačidlá „Smoothie“, „Auto clean“ a „Ice crush“ nebudú fungovať.

7. Počas prevádzky môžete odmerku dať dole a za chodu prístroja pridávať prísady do nádoby cez stredový otvor na veku nádoby, a potom odmerku zase nasadiť.

POZNÁMKA: Počas pracovného procesu by ste nemali odstraňovať nádobu z pohonnej jednotky. Ak je potrebné nádobu odstrániť, najskôr vypnite prístroj, aby prestal fungovať, a až potom ju odstráňte.

UPOZORNENIE: Spotrebič nikdy nepoužívajte nepretržite dlhšie než 3 minúty. Medzi dvoma nepretržitými cyklami musí byť dodržaná aspoň 30-minútová prestávka.

- B. Keď je zmes zmiešaná na požadovanú konzistenciu, otočte ovládací gombík do polohy „OFF“.
 9. Odpojte spotrebič zo zásuvky. Potom vyberte nádobu z pohonnej jednotky a opatrne odstráňte veko z nádoby. Teraz môžete nápoj nalíať a podávať.
- UPOZORNENIE:** Pred vybratím nádoby musí byť prístroj odpojený od elektrickej siete.

SMOOTHIE

1. Položte spotrebič na pevný vodorovný povrch a pred jeho uvedením do prevádzky, sa uistite, že je odpojený z elektrickej siete a ovládací gombík je nastavený v polohe „OFF“.
2. Vložte prísady do nádoby a uistite sa, že množstvo prísad nepresahuje maximálnu hladinu označenú na nádobe. Pri prevádzke mixéra postupujte podľa nižšie uvedených pokynov.
POZNÁMKA: Nikdy nepoužívajte horúce tekutiny ani nezapínajte spotrebič naprázdno.
3. Veko a odmerku nasadte na nádobu do príslušnej polohy. Ak veko nádoby nie je

nasadené v správnej polohe, prístroj nebude možné aktivovať.

4. Nainštalujte nádobu na pohonnú jednotku a uistite sa, že je nainštalovaná v správnej polohe.
5. Pripojte spotrebič k zdroju napájania.
6. Otočte ovládací gombík do polohy "ON" a kontrolky troch tlačidiel začnú blikať. Potom stlačte tlačidlo „Smoothie“, jeho príslušná kontrolka bude nepretržite svietiť a prístroj začne pracovať.

POZNÁMKA: Keď je spotrebič v režime „Smoothie“, rýchlosť nie je možné upraviť pomocou ovládacieho gombíka.

POZNÁMKA: Ak chcete počas procesu prípravy smoothie zastaviť prevádzku, môžete tak urobiť opätovným stlačením tlačidla „Smoothie“ alebo otočením ovládacieho gombíka do polohy „OFF“.

7. Počas prevádzky môžete odmerku dať dole a za chodu prístroja pridávať prísady do nádoby cez stredový otvor na veku nádoby, a potom odmerku zase nasadiť.

POZNÁMKA: Počas pracovného procesu by ste nemali odstraňovať nádobu z pohonnej jednotky. Ak je potrebné nádobu odstrániť, najskôr vypnite prístroj, aby prestal fungovať, a až potom ju odstráňte.

UPOZORNENIE: Spotrebič nikdy nepoužívajte nepretržite dlhšie než 3 minúty. Medzi dvoma nepretržitými cyklami musí byť dodržaná aspoň 30-minútová prestávka .

- B. Keď je nápoj smoothie hotový, prístroj automaticky prestane pracovať a kontrolky troch tlačidiel začnú blikať.
 9. Odpojte spotrebič zo zásuvky. Potom vyberte nádobu z pohonnej jednotky a opatrne odstráňte veko z nádoby. Teraz môžete nápoj nalíať a podávať.
- UPOZORNENIE:** Pred vybratím nádoby musí byť prístroj odpojený od elektrickej siete.

ĽADOVÁ TRIEŠŤ

1. Položte spotrebič na pevný vodorovný povrch a pred jeho uvedením do prevádzky, sa uistite, že je odpojený z elektrickej siete a ovládací gombík je nastavený v polohe „OFF“.
2. Nechajte nádobu vysušiť voľne na vzduchu a pripravte 8 kusov pevných kociek ľadu s rozmermi 15 mm x 15 mm x 15 mm. Odstráňte z nádoby odmerku a veko. Potom do nádoby vložte kocky ľadu. Spravidla je potrebné pridať určité množstvo čistenej vody, aby sa uľahčil plynulý chod prístroja. Pomer medzi ľadom a vodou je 2: 3. Množstvo zmesi by nemalo prekročiť maximálnu hladinu označenú na nádobe. Pri prevádzke mixéra postupujte podľa nižšie uvedených pokynov.
3. Veko a odmerku nasadte na nádobu do príslušnej polohy. Ak veko nádoby nie je

nasadené v správnej polohe, prístroj nebude možné aktivovať.

4. Nainštalujte nádobu na pohonnú jednotku a uistite sa, že je nainštalovaná v správnej polohe.
5. Pripojte spotrebič k zdroju napájania.
6. Otočte ovládaci gombík do polohy "ON" a kontrolky troch tlačidiel začnú blikať. Potom stlačte tlačidlo "Ice crush", jeho príslušná kontrolka bude nepretržite svietiť a prístroj začne pracovať.

POZNÁMKA: Keď je spotrebič v režime "Ice crush", rýchlosť nie je možné upraviť pomocou ovládacieho gombíka.

POZNÁMKA: Ak chcete počas procesu prípravy ľadovej triešte zastaviť prevádzku, môžete tak urobiť opätovným stlačením tlačidla "Ice crush" alebo otočením ovládacieho gombíka do polohy "OFF".

7. Počas prevádzky môžete odmerku dať dole a za chodu prístroja pridávať prísady do nádoby cez stredový otvor na veku nádoby, a potom odmerku zase nasadiť.

POZNÁMKA: Počas pracovného procesu by ste nemali odstraňovať nádobu z pohonnej jednotky. Ak je potrebné nádobu odstrániť, najskôr vypnite prístroj, aby prestal fungovať, a až potom ju odstráňte.

UPOZORNENIE: Spotrebič nikdy nepoužívajte nepretržite dlhšie než 3 minúty. Medzi dvoma nepretržitými cyklami musí byť dodržaná aspoň 30-minútová prestávka.

8. Keď je ľadová triešť hotová, prístroj automaticky prestane pracovať a kontrolky troch tlačidiel začnú blikať.
9. Odpojte spotrebič zo zásuvky. Potom vyberte nádobu z pohonnej jednotky a opatrne odstráňte veko z nádoby. Teraz môžete triešť dať do pohárov a podávať.

UPOZORNENIE: Pred vybratím nádoby musí byť prístroj odpojený od elektrickej siete.

Príruční saveti za upotrebu aparata

- Krátke otáčanie mixéra zabráni hrudkám mäsa alebo vajec v omáčke.
- Pre lepší výsledok nakrájajte prísady na kocky (približne 2 – 3 cm).
- Nikdy nenapĺňajte nádobu nad označené maximum.
- Pri miešaní suchej zmesi zastavte mixér a zmes otrite z okrajov a vložte na spodok nádoby.
- Pri mixovaní ovocia alebo zeleniny, varenej alebo surovej, ju pre uľahčenie mixovania nakrájajte na malé kúsky.
- Pri miešaní rôznych prísad, najskôr miešajte tekuté a potom postupne pridávajte suché.
- Vždy sa uistite, či sú z ovocia odstránené kôstky a z mäsa kosti, pretože sa môžu poškodiť nože.
- V mixéri nespacúvajte horúce zmesi. Pre mixovaním ich nechajte vždy vychladnúť.

- Pri mixovaní vždy vyvetrajte nádobu. To dosiahnete tým, že po spustení mixéra zdvihnete kryt z veka.

Údržba a čistenie

Rýchle čistenie

1. Polovicu nádoby naplňte teplou vodou a malým množstvom čistiaceho prostriedku.
2. Stlačte tlačidlo 'Pulse' a držte približne 1 - 2 sekundy. Opakujte 3 až 4-krát.
3. Potom vyberte nádobu a opláchnite pod tečúcou vodou.

Dôkladné čistenie

1. Odskrutkujte nože z nádoby v proti smere hodinových ručičiek.
2. Vyberte gumové tesnenie.
3. Umyte veko mixéra, nádobu, gumové tesnenie a nože v teplej mydlovej vode.

Upozornenie: Pri čistení nožov buďte opatrní, pretože sú veľmi ostré.

Poznámka: Žiadnu časť mixéra neumývajte v umývačke riadu.

Čistenie tela spotrebiča

Použite mäkkú vlhkú hubku s čistiacim prostriedkom. Potom utrite dosucha.

Poznámka: Telo spotrebiča nikdy neponárajte do vody.

Skladovanie

1. Napájací kábel navíňte na spodnej časti spotrebiča.
2. Spotrebič skladujte na chladnom a suchom mieste

Životné prostredie

Nevyhadzujte spotrebič po ukončení životnosti s bežným domácim odpadom, ale odovzdajte ho v oficiálnej miestnej zberni na recykláciu. Týmto konaním pomôžete chrániť životné prostredie.

Záruka & servis

Ak potrebujete informácie, alebo ak máte problém, sa spojte so strediskom pre starostlivosť o zákazníkov Gorenje vo vašej krajine (číslo telefónu nájdete na záručnom liste). Ak sa vo vašej krajine nenachádza stredisko pre starostlivosť o zákazníkov, navštívte miestneho predajcu Gorenje, alebo sa spojte servisné oddelenie spoločnosti Gorenje domáce spotrebiče.

Len pre použitie v domácnosti!

**GORENJE ŻYCZY PAŃSTWU WIELE
SATYSFAKCJI PODCZAS UŻYTKOWANIA
URZĄDZENIA**

Zastrzegamy sobie prawo do zmian!

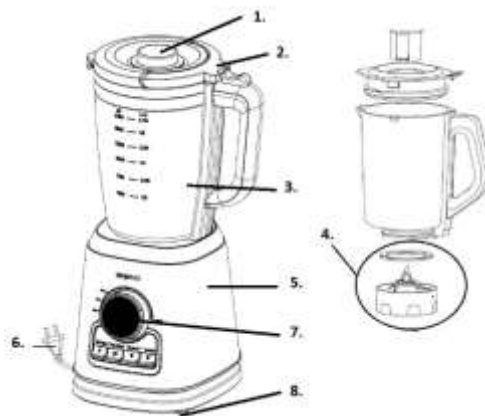

1. A betöltő nyílás fedele / mérőpohár
2. Fedél
3. Tartály (1.5 liter)
4. Eltávolítható pengék
5. Készüléktest
6. Villásdugó és csatlakozó kábel
7. Vezérlő gomb
8. Műanyag láb

Biztonsági figyelmeztetések

- A készülék használata előtt olvassa át figyelmesen a használati útmutatót.
- Az elektromos készülék használata során az alábbi alapvető biztonsági intézkedéseket be kell tartani:
- Használat előtt ellenőrizze, hogy a hálózati feszültség megfelel-e a készülék adattábláján feltüntetettnek.
- Ne hagyja, hogy a kábel az asztal vagy a munkalap széle fölött lógjon.
- Ne helyezze forró gáz vagy elektromos égőre vagy annak közelébe, vagy meleg sütőbe.
- Ne működtessen semmilyen készüléket sérült csatlakozó kábellel vagy villásdugóval, illetve akkor sem, ha az meghibásodott vagy bármilyen módon megsérült. Vigye be a készüléket a

legközelebbi márkaszervizbe átvizsgálásra, javításra vagy beállításra.

- Ha a csatlakozó kábel sérült, azt kizárólag a gyártó, annak márkaszervize, vagy más megfelelően képzett személy cserélheti ki, a veszélyek elkerülése érdekében.
- Mindig válassza le a turmixgépet a hálózatról, ha felügyelet nélkül hagyja, mielőtt összeállítaná, szétszedné vagy tisztítaná.
- Kapcsolja ki a készüléket és válassza le a hálózatról mielőtt tartozékot cserélne vagy működés közben mozgó részhez közeledne.
- Kerülje a mozgó részekkel való érintkezést.
- Ne hagyjon idegen tárgyakat, például kanalat, villát, kést vagy a mérőpoharat az edényben, mert ez a gép beindításakor károsítja a pengéket és más alkatrészeket, és sérülést okozhat.
- Legyen elővigyázatos az éles pengék kezelésekor, az edény kiürítésekor és a készülék tisztítása közben.
- A gyártó által nem ajánlott vagy forgalmazott tartozékok – beleértve az edényt, az edény fedelét – használata tüzet, áramütést vagy sérülést okozhat.
- Soha ne használjon forró folyadékokat és ne működtesse üresen a készüléket. or run the appliance empty.
- Az áramütés veszélyének elkerülése érdekében ne tegye a motoregységet vagy a tápkábelt vízbe vagy más folyadékba.
- A kezeit és az eszközöket turmixolás közben tartsa az edényen kívül, a

személyi sérülések és a turmixgép károsodása kockázatának elkerülése érdekében.

- Ha kaparás szükséges, kapcsolja ki az áramellátást, húzza ki a csatlakozódugót a konnektorból, és csak gumilapátot használjon.
- A turmixgépet mindig a fedéllel együtt használja.
- Soha ne helyezzen nem élelmiszer jellegű termékeket az edénybe turmixolás céljából.
- A veszélyek elkerülése érdekében ne nyissa fel a fedelet, amíg a penge forgása teljesen le nem áll.
- Működés közben ne tegye a kezét vagy más tárgyat az edénybe.
- A készüléket akkor használhatják csökkent fizikális, érzékszervi vagy mentális képességekkel rendelkezők, illetve megfelelő tapasztalattal és tudással nem rendelkező személyek, ha felügyeletük biztosított, vagy ha útmutatást kaptak a készülék biztonságos módon történő használatáról és megértették az ezzel járó veszélyeket.
- A készüléket nem használhatják gyerekek. Tartsa távol a gyerekektől a készüléket és a csatlakozó kábelt.
- A gyerekek nem szabad, hogy játsszanak a készülékkel.
- A helytelen használat potenciális sérülést okozhat.
- Ne használja a készüléket kültéren.
- A készülék háztartásokban és hasonló helyeken történő használatra készült, ilyenek lehetnek:

- – üzletek, irodák és más munkakörnyezetek személyzeti konyhái;
- – tanyák;
- – szállodák, motelek és más szálláshelyek vendégei részéről történő használat;
- – bed and breakfast típusú környezetek.
- Ha forró folyadékot tölt a készülékbe, legyen elővigyázatos, mert az kifröccsenhet a hirtelen gőzölés miatt.
- Őrizze meg ezt az útmutatót.

A készülék a Hulladék elektromos és elektronikus berendezésekről szóló 2002/96/EC számú (WEEE) direktívának megfelelően van jelölve. Ez az útmutatás a kerete a hulladék elektromos és elektronikus berendezések Európa-szerte érvényes visszavételének és újrahasznosításának.

Használat

1. Csomagolja ki a készüléket és helyezze el minden részét egy vízszintes felületen.
2. Merítse az edényt, a fedelet és a mérőpoharat meleg, szappanos vízbe, öblítse le és szárítsa meg. Az áramütés kockázatának elkerülése érdekében soha ne merítse vízbe tisztítás céljából a motor egységet.

FIGYELMEZTETÉS: A penge nagyon éles, bánjon vele óvatosan.

MŰKÖDÉS

ZÖLDSÉG-/GYÜMÖLCSLÉ

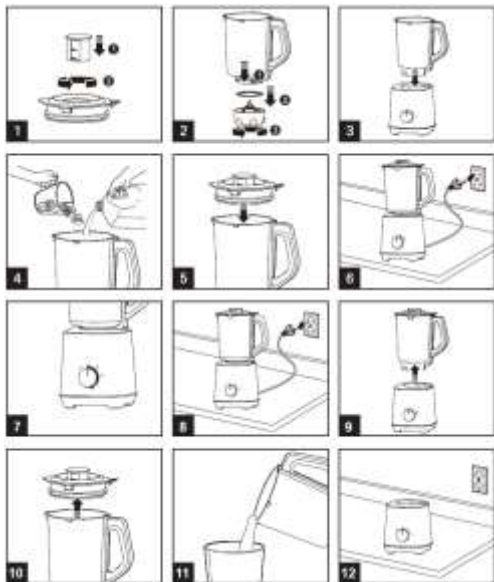

1. Helyezze a készüléket vízszintes felületre és győződjön meg róla, hogy ki van húzva a konnektorból, illetve hogy a „Sebesség gomb” OFF (kikapcsolt) pozícióban van a működés megkezdése előtt.
2. Készítse elő megfelelő módon a zöldségeket/gyümölcsöket, például a sárgarépát. Először hámozza meg a sárgarépát, majd kockázza fel körülbelül 15mm*15mm*15mm-es darabokra, majd távolítsa el a mérőpoharat és az edény fedelét és töltsze az edénybe a sárgarépa-darabokat. A készülék zavartalan működésének megkönnyítése érdekében általában bizonyos mennyiségű szűrt vizet is kell tölteni az edénybe. A sárgarépa és a víz aránya 2:3 legyen. A keverék mennyisége ne lépje túl az edényen jelölt maximális szintet.
MEGJEGYZÉS: Soha ne használjon forró folyadékot és ne működtesse a készüléket üresen.
3. Zárja le jól az edény fedelét és a mérőpoharat. Az edény fedelét megfelelően kell lezárni, ellenkező esetben a készülék nem indítható el.
4. Helyezze az edényt a talpra és győződjön meg róla, hogy megfelelően van-e rajta.
5. Csatlakoztassa a készüléket az áramforrásra.
6. Fordítsa el a „Sebesség gombot” a gombnál található »Min« és a »Max« jelölések közötti sebesség-beállításokra – ekkor a fénygyűrű kigyullad, a készülék pedig működésbe lép. Vagy „P” pozícióba is állíthatja a „Sebesség gombot”,

ha azt szeretné, hogy a készülék nagy sebességgel működjön.

MEGJEGYZÉS: A „Smoothie”, „Auto clean” és „Ice crush” (jégzúzás) gombok inaktívak, amikor a készülék a kiválasztott sebesség-fokozaton vagy a „P” beállításban működik.

7. Működés közben a mérőpohár levehető és az edény fedelének középső nyílásán keresztül hozzávalók tölthetők be az edénybe. Ezután helyezze vissza a mérőpoharat a helyére.

MEGJEGYZÉS: Működés közben jobb, ha nem veszi le az edényt a motor egységről. Ha az edényt el kell távolítani, először kapcsolja ki a készüléket, hogy a működés leálljon és csak utána vegye le az edényt.

FIGYELMEZTETÉS: Ne működtesse a készüléket egyszerre 3 percnél hosszabb ideig és két folyamatos ciklus között pihentesse legalább 30 percig.

8. Állítsa a „Sebesség gombot” „OFF” pozícióba, ha a turmixolt keverék elérte a kívánt állapotot.
9. Húzza ki a villásdugót az aljzatból, majd távolítsa el az edényt a motor egységről, óvatosan vegye le a fedelét, majd töltsze ki és tálalja.

FIGYELMEZTETÉS: Az edény eltávolítása előtt a készüléket ki kell húzni a konnektorból.

SMOOTHIE

1. Helyezze a készüléket vízszintes felületre és győződjön meg róla, hogy ki van húzva a konnektorból, illetve hogy a »Sebesség gomb« OFF (kikapcsolt) pozícióban van a működés megkezdése előtt.
2. Helyezze a hozzávalókat az edénybe, ügyelve rá, hogy azok mennyisége ne lépje túl az edényen jelölt maximális szintet. A készülék működtetéséhez kövesse az alábbi utasításokat.
MEGJEGYZÉS: Soha ne használjon forró folyadékot és ne működtesse a készüléket üresen.
3. Zárja le jól az edény fedelét és a mérőpoharat. Az edény fedelét megfelelően kell lezárni, ellenkező esetben a készülék nem indítható el.
4. Helyezze az edényt a talpra és győződjön meg róla, hogy megfelelően van-e rajta.
5. Csatlakoztassa a készüléket az áramforrásra.
6. Fordítsa el a „Sebesség gombot” „ON” (bekapcsolva) pozícióba – ekkor a három gomb jelfénye villogni kezd. Ezután nyomja meg a „Smoothie” gombot – a kapcsolódó jelfény erőteljesen világítani kezd, majd a készülék működésbe lép.
MEGJEGYZÉS: Amikor a készülék „Smoothie” üzemmódban működik, a sebesség nem változtatható a „Sebesség gomb” elforgatásával.
MEGJEGYZÉS: Ha smoothie készítés közben le szeretné állítani a készülék működését, nyomja meg ismét a „Smoothie” gombot vagy állítsa a „Sebesség gombot” „OFF” pozícióba.

7. Működés közben a mérőpohár levehető és az edény fedelének középső nyílásán keresztül hozzávalók tölthetők be az edénybe. Ezután helyezze vissza a mérőpoharat a helyére.

MEGJEGYZÉS: Működés közben jobb, ha nem veszi le az edényt a motor egységről. Ha az edényt el kell távolítani, először kapcsolja ki a készüléket, hogy a működés leálljon és csak utána vegye le az edényt.

FIGYELMEZTETÉS: Ne működtesse a készüléket egyszerre 3 percnél hosszabb ideig és két folyamatos ciklus között pihentesse legalább 30 percig.

- B. A smoothie készítés végeztével a készülék működése automatikusan leáll és a három gomb jelfénye villogni kezd.
- Q. Húzza ki a villásdugót az aljzatból, majd távolítsa el az edényt a motor egységről, óvatosan vegye le a fedelét, majd töltsé ki és tálalja.

FIGYELMEZTETÉS: Az edény eltávolítása előtt a készüléket ki kell húzni a konnektorból.

JÉGZÚZÁS

- Helyezze a készüléket vízszintes felületre és győződjön meg róla, hogy ki van húzva a konnektorból, illetve hogy a »**Sebesség gomb**« **OFF** (kikapcsolt) pozícióban van a működés megkezdése előtt.
- Hagyja megszáradni az edényt és készítsen 8 darab 15mm*15mm*15mm méretű jégkockát, majd távolítsa el a mérőpoharat és az edény fedelét. Ezután helyezze a jégkockákat az edénybe. A készülék zavartalan működésének megkönnyítése érdekében általában bizonyos mennyiségű szűrt vizet is kell tölteni az edénybe. A jég és a víz aránya 2:3 legyen. A keverék mennyisége ne lépje túl az edényen jelölt maximális szintet. A készülék működtetéséhez kövesse az alábbi utasításokat.
- Zárja le jól az edény fedelét és a mérőpoharat. Az edény fedelét megfelelően kell lezárni, ellenkező esetben a készülék nem indítható el.
- Helyezze az edényt a talpra és győződjön meg róla, hogy megfelelően van-e rajta.
- Csatlakoztassa a készüléket az áramforrásra.
- Fordítsa el a „**Sebesség gombot**” „**ON**” pozícióba – ekkor a három gomb jelfénye villogni kezd. Ezután nyomja meg az „**Ice crush**” (jégzúzás) gombot – a kapcsolódó jelfény erőteljesen világitani kezd, majd a készülék működésbe lép.

MEGJEGYZÉS: Amikor a készülék „Jégzúzás” üzemmódban működik, a sebesség nem változtatható a „**Sebesség gomb**” elforgatásával.

MEGJEGYZÉS: Ha jégzúzás közben le szeretné állítani a készülék működését, nyomja meg ismét

a „**Jégzúzás**” gombot vagy állítsa a „**Sebesség gombot**” „**OFF**” pozícióba

7. Működés közben a mérőpohár levehető és az edény fedelének középső nyílásán keresztül hozzávalók tölthetők be az edénybe. Ezután helyezze vissza a mérőpoharat a helyére.

MEGJEGYZÉS: Működés közben jobb, ha nem veszi le az edényt a motor egységről. Ha az edényt el kell távolítani, először kapcsolja ki a készüléket, hogy a működés leálljon és csak utána vegye le az edényt.

FIGYELMEZTETÉS: Ne működtesse a készüléket egyszerre 3 percnél hosszabb ideig és két folyamatos ciklus között pihentesse legalább 30 percig.

- B. A jégzúzás végeztével a készülék működése automatikusan leáll és a három gomb jelfénye villogni kezd.
- Q. Húzza ki a villásdugót az aljzatból, majd távolítsa el az edényt a motor egységről, óvatosan vegye le a fedelét, majd töltsé ki és tálalja.

FIGYELMEZTETÉS: Az edény eltávolítása előtt a készüléket ki kell húzni a konnektorból.

Hasznos tippek

- Egy gyors pörgetés a turmixgépben megmentheti a csomós mártást vagy a tojás-alapú, különvált szószt.
- A turmixolni kívánt hozzávalókat vágja kockákra (kb. 2-3 cm), így egyenletesebb lesz az eredmény.
- Soha ne töltsé a tartályt a maximális szint fölé.
- Száraz keverékek turmixolásakor a hatékony keverés érdekében szükséges lehet a készülék leállítása és az összetevők lekaparása a tartály faláról egy fakanál segítségével.
- Főtt vagy nyers gyümölcsök vagy zöldségek pürésítéskor vágja a hozzávalókat kis darabokra, így könnyebb lesz a turmixolás.
- Különbféle hozzávalók turmixolása esetén kezdje először a folyadékokkal és utána adja hozzájuk a száraz hozzávalókat.
- Ügyeljen rá, hogy a gyümölcsökből a magok, illetve a húsoból a csontok mindig eltávolításra kerüljenek, ellenkező esetben a pengék megsérülhetnek.
- Ne turmixoljon forró folyadékokat! Várja meg, amíg lehűlnek.
- Meleg hozzávalók pürésítése esetén mindig szellőztesse ki a tartályt. Ezt úgy teheti meg, ha a fedélből kiemeli a mérőpoharat a turmixgép beindítását követően.

Ápolás és tisztítás

A változtatások jogát fenntartjuk!

Gyors tisztítási mód

1. Töltse meg a tartályt félig meleg víz és egy kis mosogatószer keverékével.
2. Nyomja meg a 'Pulse' gombot és tartsa 1-2 másodpercig benyomva. Ismétlje meg 3-4-szer.
3. Utána vegye le a tartályt és öblítse ki folyó víz alatt.

Az alapos tisztítás érdekében

1. Csavarozza ki a pengéket a tartályból úgy, hogy forgassa el a pengék alját az óramutató járásával ellentétes irányba.
2. Vegye le a gumi tömítést a pengékről.
3. Meleg, szappanos vízben mosogassa el a turmixgép fedelét, a mérőpoharat, a gumi tömítést, a pengéket és a tartályt.

Figyelem: A pengék tisztításakor legyen nagyon elővigyázatos, mert rendkívül élesek.

Megjegyzés: A készülék egyetlen részét se tisztítsa mosogatógépben.

A otor talp tisztítása

Használjon nedves, puha szivacsot és egy kis mosogatószert, majd törölje át a talpat.

Megjegyzés: Soha ne merítse a motor talpat vízbe.

Tárolás

1. Tekerje a csatlakozó kábelt a talp alján lévő kábeltartóra.
2. Tárolja hűvös és száraz helyen.

Környezetvédelem

A készüléket, ha már nem használható, ne dobjuk a háztartási hulladék közé, hanem vigyük el egy hivatalos újrahasznosító-gyűjtőhelyre. Ezzel segíthetjük környezetünk védelmét.

Garancia & szerviz

Ha információra van szüksége, vagy forduljon az adott ország Gorenje vevőszolgálatához (a telefonszámot megtalálja a világszerte érvényes garancialevélen). Ha országában nem működik vevőszolgálat, forduljon a Gorenje helyi szaküzletéhez vagy a Gorenje háztartási kisgépek és szépségápolási termékek üzletágának vevőszolgálatához.

Csak személyes használatra!

**A GORENJE
SOK ÖRÖMET KÍVÁN A KÉSZÜLÉK
HASZNÁLATA SORÁN**

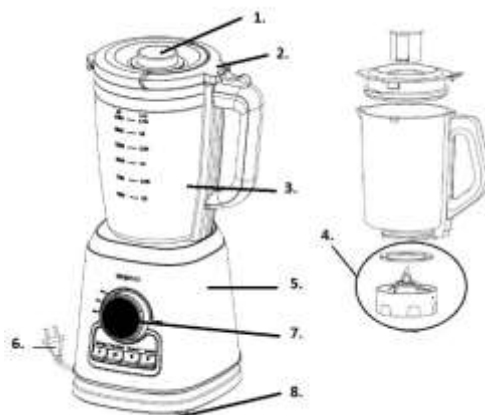

1. Pokrywa otworu na dodawanie składników/ miarka
2. Pokrywa
3. Dzbaneł malaksera (1,5 litra)
4. Nóż ruchomy
5. Korpus z silnikiem
6. Wtyczka i kabel/ sznur przyłączeniowy
7. Pokrętko wyboru ustawień
8. Plastikowe noże

Ostrzeżenia dotyczące bezpieczeństwa

- Przeczytaj uważnie wszystkie instrukcje przed użyciem urządzenia.
- Podczas korzystania z urządzenia elektrycznego należy przestrzegać poniższych podstawowych zasad bezpieczeństwa:
- Przed użyciem sprawdź, czy napięcie zasilania odpowiada temu, które jest podane na tabliczce znamionowej urządzenia.
- Nie pozwól, aby przewód zwisał nad krawędzią stołu lub blatu.
- Nie umieszczaj na lub w pobliżu gorącego palnika gazowego lub elektrycznego, ani w rozgrzanym piekarniku.

- Nie używaj urządzenia z uszkodzonym przewodem lub wtyczką, lub gdy urządzenie działa nieprawidłowo lub zostało uszkodzone w jakikolwiek sposób. Zwróć urządzenie do najbliższego autoryzowanego serwisu w celu sprawdzenia, naprawy lub regulacji.
- Jeśli przewód zasilający jest uszkodzony, aby uniknąć zagrożenia, musi zostać wymieniony przez producenta, serwisanta lub podobnie wykwalifikowane osoby.
- Zawsze odłączaj blender od zasilania, jeśli jest pozostawiony bez nadzoru oraz przed montażem, demontażem lub czyszczeniem.
- Przed wymianą akcesoriów lub zbliżeniem się do części, które poruszają się podczas pracy, należy wyłączyć urządzenie i odłączyć je od zasilania.
- Unikaj kontaktu z ruchomymi częściami.
- Nie pozostawiaj obcych przedmiotów, takich jak łyżki, widelce, noże lub kubek pomiarowy, w dzbanku, ponieważ spowoduje to uszkodzenie ostrzy i innych elementów podczas uruchamiania urządzenia, a także może spowodować obrażenia.
- Należy zachować ostrożność podczas obchodzenia się z ostrymi ostrzami tnącymi, opróżniania miski i podczas czyszczenia.
- Używanie przystawek, w tym dzbanka, pokrywy do dzbanka, niezalecanych lub niesprzedawanych przez producenta może spowodować pożar, porażenie prądem lub obrażenia.

- Nigdy nie używaj gorących płynów ani nie uruchamiaj pustego urządzenia.
- W celu ochrony przed porażeniem prądem nie wkładaj jednostki silnikowej ani przewodu zasilającego do wody lub innego płynu.
- Podczas blendowania trzymaj ręce i przybory kuchenne z dala od dzbanka, aby zmniejszyć ryzyko poważnych obrażeń u osób lub uszkodzenia blendera.
- Jeśli konieczne jest skrobanie, należy wyłączyć zasilanie, wyjąć wtyczkę z gniazdka elektrycznego i używać wyłącznie gumowej szpatułki.
- Zawsze używać blendera z założoną pokrywą.
- Nigdy nie wkładaj do dzbanka substancji niespożywczych w celu zblendowania.
- Aby uniknąć zagrożenia, nie należy otwierać pokrywy przed całkowitym zatrzymaniem pracy ostrza.
- Nie wkładaj rąk ani innych przedmiotów do dzbanka podczas pracy.
- Urządzenie może być używane przez osoby o obniżonych zdolnościach fizycznych, sensorycznych lub umysłowych albo nieposiadające doświadczenia i wiedzy, jeżeli zostały one poddane nadzorowi lub instruktażowi dotyczącemu użytkowania urządzenia w sposób bezpieczny i rozumieją związane z tym zagrożenia.
- Urządzenie nie może być używane przez dzieci. Urządzenie i jego przewód należy przechowywać w miejscu niedostępnym dla dzieci.
- Dzieci nie mogą bawić się urządzeniem.

- Niewłaściwe użytkowanie może spowodować potencjalne obrażenia.
- Nie używać na zewnątrz.
- Urządzenie to jest przeznaczone do użytku domowego i podobnych zastosowań np. w:
 - - pomieszczeniach kuchennych dla pracowników w sklepach, biurach i innych miejscach pracy;
 - - zabudowaniach gospodarczych;
 - - przez klientów w hotelach, motelach i innych środowiskach mieszkalnych;
 - - placówkach typu bed and breakfast;
- Zachować ostrożność w przypadku wiania gorącego płynu do robota kuchennego lub blendera, ponieważ może on zostać wyrzucony z urządzenia na skutek nagłego zaparowania.
- Zachowaj tę instrukcję.

Urządzenie to oznaczono zgodnie z europejską wytyczną 2002/96/EG o zużytych urządzeniach elektrycznych i elektronicznych (waste electrical and electronic equipment - WEEE). Wytyczna ta określa ramy obowiązującego w całej Unii Europejskiej odbioru i wtórnego wykorzystania starych urządzeń.

Jak używać

1. Rozpakuj urządzenie i umieść wszystkie części na poziomej powierzchni.
2. Zanurz dzbanek, pokrywkę dzbanka i kubek pomiarowy w ciepłej wodzie z mydłem, oplucz je i osusz. Nigdy nie zanurzaj jednostki silnikowej w wodzie do czyszczenia, aby zapobiec ryzyku porażenia prądem.

UWAGA: Ostrze jest bardzo ostre, proszę obchodzić się z nim ostrożnie.

DZIAŁANIE

SOK WARZYWNY/OWOCOWY

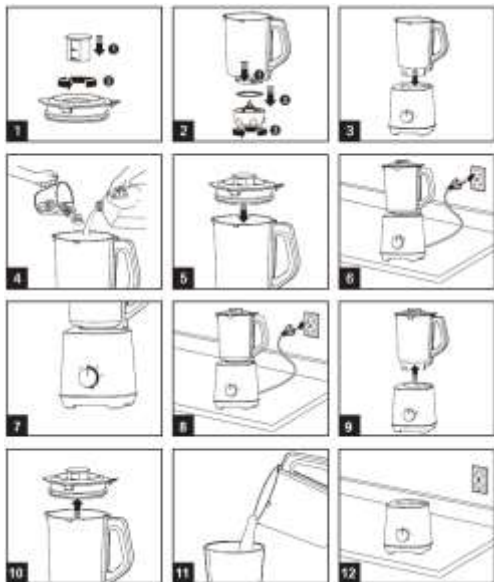

1. Przed rozpoczęciem pracy połóż urządzenie na płaskiej, poziomej powierzchni i upewnij się, że jest odłączone od zasilania, a pokrętko do ustawiania prędkości ustawione w pozycji "OFF".
2. Przygotuj warzywo/owoc, na przykład weźmy marchewkę. Najpierw obierz marchewkę i pokrój ją w kostkę o wymiarach 15mm*15mm*15mm, następnie zdejmij kubek pomiarowy oraz pokrywkę dzbanka, po czym wsyp kostki marchewki do dzbanka. Zazwyczaj należy dodać pewną ilość oczyszczonej wody, aby ułatwić płynne działanie urządzenia. Proporcja marchewki i wody wynosi 2:3. Ilość mieszanki nie powinna przekraczać maksymalnego poziomu podanego na dzbanku.
ZAUWAŻ: Nigdy nie używaj gorących płynów ani nie uruchamiaj pustego urządzenia.
3. Zamknij pokrywkę dzbanka i nałóż kubek pomiarowy. Pokrywka dzbanka musi być dobrze zamknięta, w przeciwnym razie urządzenie nie będzie mogło zostać uruchomione.
4. Umieść dzbanek na podstawce, upewnij się, że jest dobrze osadzony.
5. Podłącz urządzenie do źródła zasilania.
6. Przekręć pokrętko do ustawienia prędkości w zakresie od "Min" do "Max", zaświeci się pierścień świetlny. Urządzenie zaczyna pracować. Alternatywnie można ustawić do ustawienia

prędkości w pozycji "P", aby urządzenie pracowało z dużą prędkością.

ZAUWAŻ: Przyciski "Smoothie", "Auto clean" (automatyczne czyszczenie i "Ice crush" (kruszenie lodu) nie działają, gdy urządzenie pracuje przy wybranym ustawieniu prędkości lub ustawieniu "P".

7. Podczas pracy możesz wyjąć kubek pomiarowy, a następnie dodać składniki do dzbanka przez środkowy otwór w pokrywie dzbanka, nie zapomnij nałożyć kubek z powrotem.

ZAUWAŻ: Lepiej nie wyjmować dzbanka z jednostki silnikowej podczas pracy. Jeśli konieczne jest wyjęcie dzbanka, należy najpierw wyłączyć urządzenie, aby przestało pracować, a następnie wyjąć dzbanek.

UWAGA: Nie należy obsługiwać urządzenia dłużej niż 3 minuty za jednym razem, a pomiędzy ciągłymi dwoma cyklami należy zachować minimum 30-minutowy czas odpoczynku.

8. Przekręć pokrętko do ustawienia prędkości na pozycję "OFF", gdy mieszanka zostanie zblendowana do pożądanego konsystencji.
9. Odłącz urządzenie od zasilania, a następnie wyjmij dzbanek z jednostki silnikowej, ostrożnie zdejmij pokrywę, a następnie przelej i podawaj.
UWAGA: Urządzenie musi być odłączone od zasilania przed wyjęciem dzbanka.

SMOOTHIE

1. Przed rozpoczęciem pracy połóż urządzenie na płaskiej, poziomej powierzchni i upewnij się, że jest odłączone od zasilania, a pokrętko do ustawiania prędkości ustawione w pozycji "OFF".
2. Włóż składniki do dzbanka, upewnij się, że ilość składników nie przekracza maksymalnego poziomu wskazanego na dzbanku. Postępuj zgodnie z przepisami podanymi poniżej.
ZAUWAŻ: Nigdy nie używaj gorących płynów ani nie uruchamiaj pustego urządzenia.
3. Dobrze zamknij pokrywkę dzbanka i nałóż kubek pomiarowy. Pokrywka dzbanka musi być dobrze zamknięta, w przeciwnym razie urządzenie nie będzie mogło zostać uruchomione.
4. Umieść dzbanek na podstawce, upewnij się, że jest dobrze osadzony.
5. Podłącz urządzenie do źródła zasilania.
6. Przekręć pokrętko prędkości do pozycji "ON", a wskaźniki trzech przycisków zaczną migać. Następnie naciśnij przycisk "Smoothie", odpowiedni wskaźnik zaświeci się, a urządzenie zacznie pracować.
ZAUWAŻ: Gdy urządzenie pracuje w trybie "Smoothie", nie można regulować prędkości za pomocą pokrętki prędkości.
ZAUWAŻ: Podczas procesu przygotowywania smoothie, jeśli chcesz, aby urządzenie przestało działać, możesz ponownie nacisnąć przycisk "Smoothie" lub przekręcić pokrętko prędkości do pozycji "OFF".

7. Podczas pracy możesz wyjąć kubek pomiarowy, a następnie dodać składniki do dzbanka przez środkowy otwór w pokrywie dzbanka, nie zapomnij nałożyć kubka z powrotem.
ZAUWAŻ: Lepiej nie wyjmować dzbanka z jednostki silnikowej podczas pracy. Jeśli konieczne jest wyjęcie dzbanka, należy najpierw wyłączyć urządzenie, aby przestało pracować, a następnie wyjąć dzbanek.
UWAGA: Nie należy obsługiwać urządzenia dłużej niż 3 minuty za jednym razem, a pomiędzy ciągłymi dwoma cyklami należy zachować minimum 30-minutowy czas odpoczynku.
- B. Po zakończeniu przygotowywania smoothie urządzenie automatycznie zakończy pracę, a wskaźniki trzech przycisków zaczną migać.
- Q. Odłącz urządzenie od zasilania, a następnie wyjmij dzbanek z jednostki silnikowej, ostrożnie zdejmij pokrywę, a następnie przelej i podawaj.
UWAGA: Urządzenie musi być odłączone od zasilania przed wyjęciem dzbanka.

KRUSZENIE LODU

1. Przed rozpoczęciem pracy połóż urządzenie na płaskiej, poziomej powierzchni i upewnij się, że jest odłączone od zasilania, a **pokrętko do ustawiania prędkości** ustawione w pozycji "OFF".
2. Wysus dzbanek i przygotuj 8 sztuk kostek lodu o wielkości 15mm*15mm*15mm, następnie zdejmij kubek pomiarowy i pokrywę słoika, po czym włóż kostki lodu. Zazwyczaj należy dodać pewną ilość oczyszczonej wody, aby ułatwić płynne działanie urządzenia. Proporcja lodu i wody wynosi 2:3. Ilość mieszanki nie powinna przekraczać maksymalnego poziomu podanego na dzbanku. Postępuj zgodnie z przepisami podanymi poniżej.
3. Dobrze zamknij pokrywę dzbanka i nałóż kubek pomiarowy. Pokrywka dzbanka musi być dobrze zamknięta, w przeciwnym razie urządzenie nie będzie mogło zostać uruchomione.
4. Umieść dzbanek na podstawce, upewnij się, że jest dobrze osadzony.
5. Podłącz urządzenie do źródła zasilania.
6. Przekręć **pokrętko prędkości do pozycji "ON"**, a wskaźniki trzech przycisków zaczną migać. Następnie naciśnij przycisk „Ice crush”, odpowiedni wskaźnik zaświeci się, a urządzenie zacznie pracować.
UWAGA: Gdy urządzenie pracuje w trybie „Ice crush”, nie można regulować prędkości za pomocą **pokrętki prędkości**.
UWAGA: Podczas procesu kruszenia lodu, jeśli chcesz, aby urządzenie przestało działać, możesz ponownie nacisnąć przycisk „Ice crush” lub przekręcić **pokrętko prędkości** do pozycji "OFF".

7. Podczas pracy możesz wyjąć kubek pomiarowy, a następnie dodać składniki do dzbanka przez środkowy otwór w pokrywie dzbanka, nie zapomnij nałożyć kubka z powrotem.
UWAGA: Lepiej nie wyjmować dzbanka z jednostki silnikowej podczas pracy. Jeśli konieczne jest wyjęcie dzbanka, należy najpierw wyłączyć urządzenie, aby przestało pracować, a następnie wyjąć dzbanek.
UWAGA: Nie należy obsługiwać urządzenia dłużej niż 3 minuty za jednym razem, a pomiędzy ciągłymi dwoma cyklami należy zachować minimum 30-minutowy czas odpoczynku.
- B. Po zakończeniu kruszenia lodu urządzenie automatycznie zakończy pracę, a wskaźniki trzech przycisków zaczną migać.
- Q. Odłącz urządzenie od zasilania, a następnie wyjmij dzbanek z jednostki silnikowej, ostrożnie zdejmij pokrywę, a następnie przelej i podawaj.
UWAGA: Urządzenie musi być odłączone od zasilania przed wyjęciem dzbanka.

Przydatne rady, związane z użytkowaniem urządzenia

- Jeśli w sosie do mięsa powstaną grudki lub jeśli sos na bazie jajek się zważy, można go uratować, miksując przez chwilę w malakserze.
- Żywność, którą zamierza się włożyć do malaksera, należy pokroić w kostkę (o boku około 2 do 3 centymetrów); w ten sposób masa będzie bardziej jednolita.
- Nigdy nie należy wypełniać dzbanka malaksera powyżej oznaczonego poziomu.
- Aby osiągnąć dobre efekty miksowania bądź rozdrabniania suchych składników, należy przerwać działanie urządzenia i składniki łopatką zeskrobać ze ścianek dzbanka, aby ponownie znalazły się na dnie.
- Przygotowując pure z warzyw lub owoców, gotowanych bądź surowych, składniki należy pokroić na małe kawałki, ułatwiając tym samym pracę urządzenia.
- Mieszając różnego rodzaju składniki, należy najpierw dodać płynne, a następnie jeszcze suche składniki.
- Zawsze należy sprawdzić, czy w owocach nie ma pestek czy też w mięsie kości, ponieważ mogą one uszkodzić noże.
- W malakserze nie należy miksować gorących płynów. Początek należy, aż się gorący płyn ochłodzi, zanim wleje się go do malaksera.
- Przygotowując pure z ciepłych składników, należy zawsze zapewnić wentylację dzbanka malaksera. Można to osiągnąć, jeśli po włączeniu malaksera usunie się miarękę z pokrywy dzbanka.

Pielęgnacja i czyszczenie

Metoda szybkiego czyszczenia

1. Malakser należy do połowy napełnić ciepłą wodą z niewielką ilością środka czyszczącego.
2. Przycisnąć należy przycisk działania krótkotrwałego i przytrzymać go na 1 do 2 sekund, a następnie zwolnić. Powtórzyć jeszcze 3 do 4 razy.
3. Dzbanek można następnie zdjąć i wypłukać pod bieżącą wodą.

Dokładne czyszczenie

1. Odkręcić należy nóż z dna dzbanka, obracając podstawę noża w kierunku przeciwnym do ruchu wskazówek zegara.
2. Z podstawy noża należy zdjąć gumową uszczelkę.
3. W wodzie z niewielką ilością środka czyszczącego należy umyć pokrywę dzbanka, miarkę, gumową uszczelkę, nóż z podstawą oraz dzbanek.

Uwaga: Podczas czyszczenia noży należy uważać, ponieważ są one bardzo ostre.

Uwaga: Żadnego z elementów malaksera nie należy myć w zmywarce do naczyń.

Czyszczenie obudowy z silnikiem
Obudowę z silnikiem należy czyścić wilgotną miękką gąbką i niewielką ilością środka czyszczącego; obudowę należy następnie wytrzeć do sucha.

Uwaga: Obudowy urządzenia z silnikiem nigdy nie należy zanurzać w wodzie.

Przechowywanie

1. Kabel/ sznur przyłączeniowy należy zwinąć i przechowywać w do tego przeznaczonym schowku w dnie urządzenia.
2. Urządzenie należy przechowywać w chłodnym i suchym pomieszczeniu.

Środowisko

Urządzenia po upływie okresu eksploatacyjnego nie należy usunąć wraz ze zwykłymi odpadami komunalnymi, lecz oddać na urzędowo określone składowisko do recyklingu. Postępując w ten sposób, przyczyniają się Państwo do zachowania czystego środowiska.

Gwarancja i serwis naprawczy

W celu uzyskania informacji lub w razie problemów z urządzeniem, zwrócić się do centrum pomocy użytkownikom Gorenja w danym państwie (numer telefonu znajduje się na międzynarodowej karcie gwarancyjnej). Jeżeli w danym kraju nie ma takiego centrum, należy zwrócić się do lokalnego sprzedawcy Gorenja lub Działu małych urządzeń AGD.

Zastrzegamy sobie prawo do zmian!

**GORENJE ŻYTCZY PAŃSTWU WIELE
SATYSFAKCJI PODCZAS UŻYTKOWANIA
URZĄDZENIA**

Zastrzegamy sobie prawo do zmian!

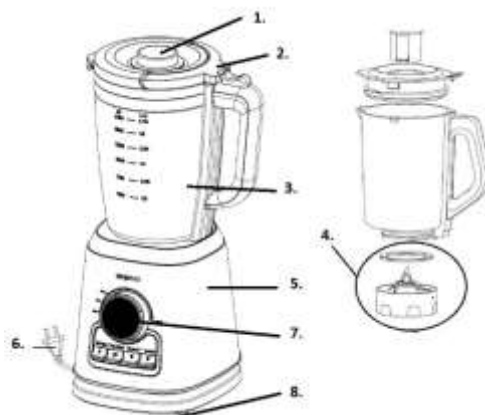

1. Capac deasupra găurii de scurgere / pahar de măsurat
2. Capac
3. Cana blender Assy(1,5 litri)
4. Set lame detaşabile
5. Corp principal
6. Cablu de alimentare
7. Buton control
8. Picioare din plastic

Măsurile de precauție pentru siguranță

- Citiți cu atenție toate instrucțiunile înainte de a utiliza aparatul.
- Când utilizați aparatul electric, trebuie respectate măsurile de siguranță de bază de mai jos:
- Înainte de utilizare, verificați dacă puterea tensiunii corespunde cu cea afișată pe plăcuța de identificare a aparatului.
- Nu lăsați cablul să atârne peste marginea mesei sau a blatului.
- Nu puneți pe sau lângă un arzător cu gaz fierbinte sau electric sau într-un cuptor încălzit.
- Nu utilizați niciun aparat cu un cablu sau o priză deteriorate sau după ce aparatul nu funcționează defectuos sau a fost

deteriorat în vreun fel. Întoarceți aparatul la cel mai apropiat centru de service autorizat pentru examinare, reparație sau reglare.

- În cazul în care cablul de alimentare este deteriorat, acesta trebuie înlocuit de producător sau de agentul de service sau de o persoană calificată în mod similar pentru a evita un pericol.
- Deconectați întotdeauna blenderul de la sursă dacă este lăsat nesupravegheat și înainte de asamblare, demontare sau curățare.
- Opriti aparatul și deconectați-l de la alimentare înainte de a schimba accesoriile sau de a vă apropia de piesele care se deplasează în uz.
- Evitați contactul pieselor în mișcare.
- Nu lăsați obiecte străine, cum ar fi linguri, furculițe, cuțite sau cupa de măsurare, în borcan, deoarece acest lucru va deteriora lamele și alte componente la pornirea mașinii și poate provoca răni.
- Se va avea grijă la manipularea lamelor ascuțite, la golirea bolului și la curățare.
- Utilizarea accesoriilor, inclusiv borcanul, capacul borcanului, nerecomandat sau vândut de producător poate provoca incendii, electrocutări sau răni.
- Nu folosiți niciodată lichide fierbinți și nu rulați aparatul gol.
- Pentru a vă proteja împotriva riscului de electrocutare, nu introduceți unitatea motorului sau cablul de alimentare în apă sau alt lichid.
- Păstrați mâinile și ustensilele afară din borcan în timp ce amestecați pentru a

reduce riscul de rănire gravă a persoanelor sau de deteriorare a blenderului.

- Dacă este necesară răzuirea, opriți alimentarea, deconectați-o de la priza electrică și utilizați numai o spatulă de cauciuc.
- Utilizați întotdeauna blenderul cu capacul în poziție.
- Nu puneți niciodată obiecte nealimentare în borcan pentru amestecare.
- Nu deschideți capacul înainte ca lama să se oprească complet pentru a evita pericolele.
- Nu puneți mâinile sau alte obiecte în borcan în timpul lucrului.
- Aparatul poate fi utilizat de persoane cu capacități fizice, senzoriale sau mentale reduse sau cu lipsă de experiență și cunoștințe dacă li s-a acordat supraveghere sau instrucțiuni privind utilizarea aparatului într-un mod sigur și înțeleg pericolele implicate.
- Acest aparat nu trebuie utilizat de copii. Nu lăsați aparatul și cablul său la îndemâna copiilor.
- Copiii nu trebuie să se joace cu aparatul.
- Utilizarea necorespunzătoare poate provoca leziuni potențiale.
- A nu se utiliza în aer liber.
- Acest aparat este destinat să fie utilizat în aplicații de uz casnic și similare, cum ar fi:
 - - spații de bucătărie pentru personal în magazine, birouri și alte medii de lucru;
 - - ferme;

- - de către clienți din hoteluri, moteluri și alte medii de tip rezidențial;
- - medii tip pat și mic dejun.
- Aveți grijă dacă lichidul fierbinte este turnat în robotul de bucătărie sau în blender, deoarece poate fi evacuat din aparat din cauza unei aburiri bruște.
- Salvați această instrucțiune.

**Acest aparat este marcat corespunzător directivei europene 2002/9/CE în privința aparatelor electrice și electronice vechi (waste electrical and electronic equipment - WEEE).
Directiva prescrie cadrul pentru o preluare înapoi, valabilă în întreaga UE, și valorificarea aparatelor vechi.**

Cum se folosește

1. Despachetați aparatul și așezați toate părțile pe o suprafață orizontală.
 2. Scufundați borcanul, capacul borcanului și ceașca de măsurare în apă caldă cu săpun, clătiți-le și uscați-le. Nu introduceți niciodată unitatea motorului în apă pentru curățare pentru a preveni riscul de electrocutare.
- ATENȚIE:** Lama este foarte ascuțită, vă rugăm să o manipulați cu atenție.

Operațiune

SUC DE LEGUME / FRUCTE

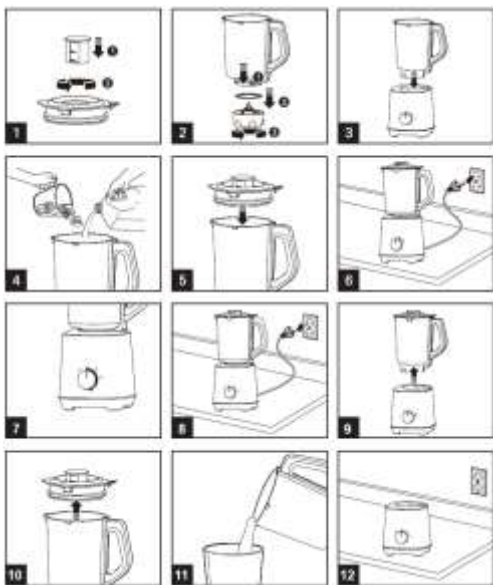

1. Așezați aparatul pe o suprafață orizontală plană și asigurați-vă că este deconectat și „butonul de viteză” se transformă în poziția „OFF” înainte de a funcționa.
2. Pregătiți bine legumele / fructele, luați de exemplu morcovul. În primul rând, curățați morcovul și tăiați-l în cuburi cu o dimensiune de 15 mm * 15 mm * 15 mm, apoi scoateți paharul de măsurare și capacul borcanului, după acesta, puneți cuburile de morcov în borcan. De obicei, trebuie adăugată o anumită cantitate de apă purificată pentru a facilita buna funcționare a aparatului. Proporția morcovului și a apei este de 2: 3. Cantitatea de amestec nu trebuie să depășească nivelul maxim indicat pe borcan.
NOTĂ: Nu folosiți niciodată lichide fierbinți și nu rulați aparatul gol.
3. Închideți capacul borcanului și paharul de măsurare bine în poziție. Capacul borcanului trebuie să fie închis bine în poziție sau aparatul nu poate fi activat.
4. Instalați borcanul pe baza borcanului, asigurați-vă că borcanul este instalat bine în poziție.
5. Conectați aparatul la sursa de alimentare.
6. Rotiți „butonul de viteză” la setările de viteză cuprinse între „Min” și „Max” la „butonul de viteză”, inelul luminos se aprinde. Și apoi aparatul începe să funcționeze. Alternativ, puteți roti butonul „Speed” în poziția „P” pentru a face ca aparatul să funcționeze sub viteză mare.
NOTĂ: Butoanele „Smoothie”, „Auto clean” și „Ice crush” sunt nevalide atunci când aparatul funcționează sub setarea de viteză selectată sau „P”.
7. În timpul lucrului, puteți scoate ceașca de măsurare și apoi adăugați ingrediente în borcan

prin deschiderea centrală a capacului borcanului în timpul funcționării și apoi înlocuiți ceașca de măsurare.

NOTĂ: Mai bine nu scoateți borcanul de pe unitatea motorului în timpul procesului de lucru. Dacă este necesar să scoateți borcanul, vă rugăm să opriți mai întâi aparatul pentru al opri din funcționare și apoi să îl scoateți.

ATENȚIE: Nu folosiți aparatul mai mult de 3 minute pe timp și timpul minim de odihnă de 30 de minute trebuie menținut între două cicluri continue.

8. Rotiți butonul „Speed” în poziția „OFF” odată ce amestecul a fost amestecat la consistența dorită.
9. Deconectați aparatul și apoi scoateți borcanul de pe unitatea motorului, scoateți cu grijă capacul borcanului, apoi turnați și serviți.

ATENȚIE: Aparatul trebuie deconectat înainte de a scoate borcanul.

SMOOTHIE

1. Așezați aparatul pe o suprafață orizontală plană și asigurați-vă că este deconectat și „butonul de viteză” se transformă în poziția „OFF” înainte de a funcționa.

2. Puneți ingredientele în borcan, asigurați-vă că cantitatea de ingrediente nu trebuie să depășească nivelul maxim, așa cum este indicat pe borcan. Urmați rețeta după cum urmează pentru a opera.

NOTĂ: Nu folosiți niciodată lichide fierbinți și nu rulați aparatul gol.

3. Închideți capacul borcanului și paharul de măsurare bine în poziție. Capacul borcanului trebuie închis bine în poziție sau aparatul nu poate fi activat.
4. Instalați borcanul pe baza borcanului, asigurați-vă că borcanul este instalat bine în poziție.
5. Conectați aparatul la sursa de alimentare.
6. Rotiți „butonul de viteză” în poziția „ON”, iar indicatoarele a trei butoane clipească. Apoi apăsați butonul „Smoothie”, indicatorul corespunzător luminează puternic, apoi aparatul începe să funcționeze.

NOTĂ: Viteza nu poate fi reglată de „butonul de viteză” atunci când aparatul funcționează în modul „Smoothie”.

NOTĂ: În timpul procesului de lucru pentru realizarea smoothie-ului, dacă doriți să faceți aparatul să nu mai funcționeze, puteți apăsa din nou butonul „Smoothie” sau puteți roti butonul „Speed” în poziția „OFF”.

7. În timpul lucrului, puteți scoate ceașca de măsurare și apoi adăugați ingrediente în borcan prin deschiderea centrală a capacului borcanului în timpul funcționării și apoi înlocuiți ceașca de măsurare.

NOTĂ: Mai bine nu scoateți borcanul de pe unitatea motorului în timpul procesului de lucru. Dacă este necesar să scoateți borcanul, vă

rugăm să opriți mai întâi aparatul pentru al opri din funcționare și apoi să îl scoateți.

ATENȚIE: Nu folosiți aparatul mai mult de 3 minute pe timp și timpul minim de odihnă de 30 de minute trebuie menținut între două cicluri continue.

- B. După ce ați terminat de realizat smoothie-ul, aparatul nu va mai funcționa automat, iar indicatoarele celor trei butoane se vor întoarce pentru a clipi.
- B. Deconectați aparatul și apoi scoateți borcanul de pe unitatea motorului, scoateți cu grijă capacul borcanului, apoi turnați și serviți.
ATENȚIE: Aparatul trebuie deconectat înainte de a scoate borcanul.

Zdrobire de gheață

1. Așezați aparatul pe o suprafață orizontală plană și asigurați-vă că este deconectat și „butonul de viteză” se transformă în poziția „OFF” înainte de a funcționa.
2. Faceți borcanul să fie uscat în mod natural și pregătiți 8 bucăți de cuburi de gheață solide cu dimensiunea de 15mm * 15mm * 15mm, apoi scoateți cupa de măsurare și capacul borcanului, după acesta, puneți cuburile de gheață în borcan. De obicei, trebuie adăugată o anumită cantitate de apă purificată pentru a facilita buna funcționare a aparatului. Proporția de gheață și apă este de 2: 3. Cantitatea de amestec nu trebuie să depășească nivelul maxim indicat pe borcan. Urmați rețeta după cum urmează pentru a opera.
3. Închideți capacul borcanului și paharul de măsurare bine în poziție. Capacul borcanului trebuie închis bine în poziție sau aparatul nu poate fi activat.
4. Instalați borcanul pe baza borcanului, asigurați-vă că borcanul este instalat bine în poziție.
5. Conectați aparatul la sursa de alimentare.
6. Rotiți „butonul de viteză” în poziția „ON”, iar indicatoarele a trei butoane clipesc. Și apoi apăsați butonul „Ice crush”, indicatorul corespunzător se aprinde solid, apoi aparatul începe să funcționeze.
NOTĂ: Viteza nu poate fi reglată de „butonul de viteză” atunci când aparatul funcționează în modul „Zdrobire de gheață”.
NOTĂ: În timpul procesului de lucru al zdrobirii gheții, dacă doriți să faceți aparatul să nu mai funcționeze, puteți apăsa **din nou butonul „Zdrobire de Gheață”** sau rotiți butonul „Viteză” în poziția „OPRIT”.
7. În timpul lucrului, puteți scoate ceașca de măsurare și apoi adăugați ingrediente în borcan prin deschiderea centrală a capacului borcanului în timpul funcționării și apoi înlocuiți ceașca de măsurare.

NOTĂ: Mai bine nu scoateți borcanul de pe unitatea motorului în timpul procesului de lucru. Dacă este necesar să scoateți borcanul, vă rugăm să opriți mai întâi aparatul pentru al opri din funcționare și apoi să îl scoateți.

ATENȚIE: Nu folosiți aparatul mai mult de 3 minute pe timp și timpul minim de odihnă de 30 de minute trebuie menținut între două cicluri continue.

- B. După ce ați terminat de zdrobit gheața, aparatul nu va mai funcționa automat, iar indicatoarele a trei butoane se vor întoarce pentru a clipi.
- B. Deconectați aparatul și apoi scoateți borcanul de pe unitatea motorului, scoateți cu grijă capacul borcanului, apoi turnați și serviți.
ATENȚIE: Aparatul trebuie deconectat înainte de a scoate borcanul.

Sfaturi utile pentru folosirea blender-ului

- O scurtă amestecare în blender va salva un sos plin de cocoloașe sau un sos pe bază de ou care s-a tăiat.
- Alimentele care urmează să fie amestecate ar trebui tăiate în cubulețe (aproximativ 2-3cm), pentru a obține rezultate uniforme.
- Nu umpleți cana blender-ului peste nivelul indicat.
- Pentru a asigura o amestecare eficientă atunci când procesați alimente uscate, poate fi necesar să opriți blender-ul și să împingeți ingredientele în jos cu o spatulă.
- Când preparați piure de fructe sau legume, găsite sau crude, tăiați alimentele în bucăți mici pentru a o mai bună procesare.
- Când amestecați ingrediente de mai multe tipuri, procesați mai întâi lichidele, apoi adăugați ingredientele uscate.
- Asigurați-vă că ați scos sămburii fructelor și oasele din bucățile de carne, pentru că acestea pot afecta lamele.
- Nu procesați lichide fierbinți în blender. Lăsați-le să se răcească înainte de a le procesa.
- Aerisiți cana blender-ului atunci când pasați ingrediente calde. Faceți acest lucru ridicând paharul pentru ingrediente de pe capac după pornirea blender-ului.

Îngrijire și curățare

Metodă de curățare rapidă

1. Umpleți blender-ul pe jumătate cu apă caldă și o cantitate mică de detergent.
2. Apăsăți butonul ‚Pulse‘ timp de 1-2 secunde și eliberați. Repetați de 3-4 ori.
3. Luați cana și clătiți-o sub jet de apă.
4. Curățați vasul râșniței și capacul cu o perie sau o cârpă uscată.
5. Capacul râșniței poate fi spălat și în apă rece sau călduță.

Pentru curățare în profunzime

1. Deșurubați setul de lame din cana blender-ului răsucind baza lamelor în sens invers acelor de ceasornic.
2. Scoateți sigiliul de cauciuc de pe setul de lame.
3. Spălați capacul blender-ului, paharul pentru ingrediente, sigiliul de cauciuc, setul de lame și cana blender-ului în apă caldă cu săpun.

Atenție: Aveți grijă când curățați lamele, pentru că sunt foarte ascuțite.

Notă: Nu curățați nicio parte a blender-ului la mașina de spălat vase.

Pentru a curăța baza

Folosiiți un burete umed, moale cu detergent și ștergeți baza.

Notă: Nu scufundați baza în apă.

Depozitare

1. Înfășurați cablul de alimentare în spațiul alocat acestuia din partea de jos a bazei.
2. Depozitați în loc răcoros și uscat.

Mediul înconjurător

Nu aruncați aparatul împreună cu deșeurile casnice atunci când nu mai este utilizabil, ci înmânați-l la un punct oficial de colectare pentru reciclare. Astfel ajutați la conservarea mediului.

Garanție & service

Dacă aveți nevoie de informații sau aveți o problemă, contactați Centrul Relații Clienți Gorenje din țara dumneavoastră (veți găsi numărul de telefon în broșura de garanție tradusă în mai multe limbi). Dacă nu există niciun Centru de Relații Clienți în țara dumneavoastră, mergeți la dealer-ul local Gorenje sau contactați Departamentul de Service al Aparatelor Domestice Gorenje
Numai pentru uz personal!

GORENJE
VĂ DOREȘTE SĂ FOLOSIIȚI PRODUSELE
NOASTRE CU MULTĂ PLĂCERE

Ne rezervăm dreptul oricărui modificări!

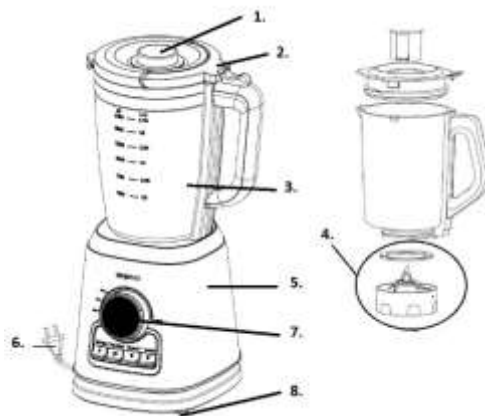

1. Маленька кришка/мірна чашка
2. Кришка блендеру
3. Чаша блендеру (1.5 л.)
4. Знімне лезо
5. Корпус/моторний блок
6. Штепсель і шнура
7. Кнопка управління
8. Пластикові ніжки

Важливі заходи безпеки

- Перед використанням пристрою уважно прочитайте всі інструкції.
- Під час використання електроприладу необхідно виконати основні заходи безпеки, наведені нижче.
- Перед використанням приладу переконайтеся, що зазначена на ньому напруга збігається з наведеною на паспортній табличці приладу.
- Пильнуйте, щоб шнур не звисав із країв стола або стільниці.
- Не ставте прилад безпосередньо на гарячу газову чи електричну конфорку або поруч із нею, а також у розігріту духову шафу.
- Не використовуйте прилади з пошкодженим шнуром або штепселем, а також у разі несправності або будь-якого

пошкодження. Для перевірки, ремонту або регулювання приладу віднесіть його до найближчого авторизованого сервісного центру.

- Щоб уникнути небезпеки в разі пошкодження шнура живлення, його заміну має здійснювати виробник, його агент з обслуговування або інший кваліфікований спеціаліст.
- Завжди від'єднуйте блендер від джерела живлення, коли залишаєте його без нагляду, а також перед збиранням, розбиранням або чищенням.
- Якщо потрібно змінити насадку або дістатися рухомих частин приладу, вимкніть його та від'єднайте від електромережі.
- Уникайте контакту з рухомими частинами.
- Не залишайте в чаші сторонні предмети, як-от ложки, виделки, ножі або мірні стакани, оскільки це може пошкодити леза й інші компоненти під час запуску та спричинити травми.
- Обережно поведіться з гострими лезами під час спорожнення чаші або чищення приладу.
- Використання приладдя (зокрема, чаші або її кришки), яке не рекомендоване або не продається виробником, може призвести до пожежі, ураження електричним струмом або травмування.
- У жодному разі не використовуйте гарячі рідини та не запускайте прилад незавантаженим.

- Щоб запобігти ураженню електричним струмом, уникайте контакту двигуна та шнура живлення з водою або іншими рідинами.
- Щоб уникнути ризику травмування та/або пошкодження блендера, тримайте руки та приладдя подалі від чаші під час змішування.
- Якщо поверхні потрібно поскребти, вимкніть живлення, витягніть штепсель із розетки та використовуйте тільки гумовий шпатель.
- Завжди використовуйте блендер з установленою кришкою.
- У жодному разі не змішуйте в чаші нехарчові продукти.
- Не відкривайте кришку до повної зупинки леза, щоб уникнути небезпечних ситуацій.
- Не вставляйте в чашу руки або інші предмети під час роботи.
- Пристрій можна використовувати особам з обмеженими фізичними, тактильними або розумовими здібностями чи недостатніми знаннями й досвідом, якщо такі особи перебувають під наглядом або отримали відповідні вказівки стосовно безпечного використання пристрою та розуміють пов'язану з цим безпеку.
- Дітям не слід користуватися приладом. Тримайте прилад і його шнур у недоступному для дітей місці.
- Не дозволяйте дітям грати з приладом.
- Неправильне використання може призвести до травм.

- Не користуйтеся пристроєм поза приміщенням.
- Цей прилад призначено для побутового або подібного застосування, як-от:
 - — на кухнях, призначених для працівників магазинів, офісів або інших робочих приміщень;
 - — у замських будинках;
 - — людьми, що проживають у готелях, мотелях або інших житлових приміщеннях;
 - — у закладах типу міні-готелів.
- Будьте обережні під час наливання гарячої рідини в кухонний комбайн або блендер, оскільки вона може виплеснутися з приладу через раптовий вихід пари.
- Збережіть цей посібник.

- Цей прилад маркіровано згідно положень
 - європейської Директиви 2002/96/EG
 - стосовно електронних та електроприладів,
 - що були у використанні (waste electrical and electronic equipment - WEEE). Директивою
 - визначаються можливості, які є дійсними у
 - межах Європейського союзу, щодо
 - прийняття назад та утилізації бувших у
 - використанні приладів.

Використання

1. Розпакуйте прилад і розташуйте всі його частини на горизонтальній поверхні.
2. Занурте чашу, її кришку та мірну склянку в теплу мильну воду, промийте їх і протріть насухо. У жодному разі не занурюйте двигун у воду з метою чищення, щоб уникнути ураження електричним струмом.

УВАГА! Леза дуже гострі, поводьтеся з ними обережно.

ОВОЧЕВИЙ/ФРУКТОВИЙ СІК

1. Перед початком роботи покладіть прилад на рівну горизонтальну поверхню та переконайтеся, що він відключений від електромережі, а ручка регулювання швидкості перебуває в положенні OFF (ВИМК.).
2. Добре підготуйте овоч або фрукт. Візьміть, наприклад, моркву. Очистьте моркву та наріжте її кубиками розміром 15 × 15 × 15 мм. Потім приберіть мірну склянку та кришку чаші, після чого покладіть нарізані кубики моркви в чашу. Для полегшення роботи приладу зазвичай додають певну кількість очищеної води. Пропорція моркви та води — 2:3. Кількість суміші не повинна перевищувати максимальний рівень, зазначений на чаші.
ПРИМІТКА. У жодному разі не використовуйте гарячі рідини та не запускайте прилад незавантаженим.
3. Щільно закрийте кришку чаші та зафіксуйте мірну склянку в потрібному положенні. Кришку чаші потрібно добре закрити, інакше прилад не можна буде ввімкнути.
4. Установіть чашу на підставку. Переконайтеся, що чаша встановлена належним чином.
5. Підключіть прилад до джерела живлення.
6. Під час повертання ручки регулювання швидкості в діапазоні від Min до Max спалахує індикаторне коло. Прилад починає роботу. Крім того, ручку регулювання швидкості можна перевести в положення P, щоб прилад працював на високій швидкості.
ПРИМІТКА. Кнопки Smoothie (Смузі), Auto clean (Автоматичне чищення) і Ice crush (Подрібнення льоду) неактивні, коли прилад працює з обраною швидкістю або налаштуванням P.
7. Під час роботи можна прибрати мірну склянку, додати інгредієнти в чашу крізь центральний отвір у кришці посеред роботи, а потім вставити мірну склянку назад.
ПРИМІТКА. Під час робочого процесу не слід знімати чашу з блока двигуна. Якщо чашу необхідно зняти, спочатку вимкніть прилад, щоб він перестав працювати, а потім зніміть її.
УВАГА! Не використовуйте прилад довше, ніж 3 хвилини за один цикл. Між двома безперервними циклами необхідно забезпечувати перерву тривалістю принаймні 30 хвилин.
8. Якщо бажана консистенція вмісту досягнута, переведіть ручку регулювання швидкості в положення OFF (ВИМК.).

9. Від'єднайте прилад від мережі, зніміть чашу з блока двигуна, а потім обережно зніміть кришку банки. Можна розливати й подавати.
УВАГА! Перед зніманням чаші прилад потрібно відключити від мережі.

СМУЗІ

1. Перед початком роботи покладіть прилад на рівну горизонтальну поверхню та переконайтеся, що він відключений від електромережі, а ручка регулювання швидкості перебуває в положенні OFF (ВИМК.).
2. Покладіть інгредієнти в чашу та переконайтеся, що їх кількість не перевищує максимальний рівень, зазначений на чаші. Далі дотримуйтеся послідовності, наведеної нижче.
ПРИМІТКА. У жодному разі не використовуйте гарячі рідини та не запускайте прилад незавантаженим.
3. Щільно закрийте кришку чаші та зафіксуйте мірну склянку в потрібному положенні. Кришку чаші потрібно добре закрити, інакше прилад не можна буде ввімкнути.
4. Установіть чашу на підставку. Переконайтеся, що чаша встановлена належним чином.
5. Підключіть прилад до джерела живлення.
6. Переведіть ручку регулювання швидкості в положення ON (УВИМК.), після чого індикатори трьох кнопок почнуть блимати. Після цього натисніть кнопку Smoothie (Смузі). Відповідний індикатор почне рівномірно світитися, а прилад почне виконувати завдання.
ПРИМІТКА. Швидкість не можна регулювати за допомогою ручки регулювання швидкості, якщо прилад працює в режимі Smoothie.
ПРИМІТКА. Якщо ви хочете зупинити роботу приладу під час приготування смузі, можна знову натиснути кнопку Smoothie (Смузі) або перевести ручку регулювання швидкості в положення OFF (ВИМК.).
7. Під час роботи можна прибрати мірну склянку, додати інгредієнти в чашу крізь центральний отвір у кришці посеред роботи, а потім вставити мірну склянку назад.
ПРИМІТКА. Під час робочого процесу не слід знімати чашу з блока двигуна. Якщо чашу необхідно зняти, спочатку вимкніть прилад, щоб він перестав працювати, а потім зніміть її.
УВАГА! Не використовуйте прилад довше, ніж 3 хвилини за один цикл. Між двома безперервними циклами необхідно забезпечувати перерву тривалістю принаймні 30 хвилин.
8. Після закінчення приготування смузі прилад автоматично вимкнеться, а індикатори трьох кнопок почнуть блимати.

9. Від'єднайте прилад від мережі, зніміть чашу з блока двигуна, а потім обережно зніміть кришку банки. Можна розливати й подавати.
УВАГА! Перед зніманням чаші прилад потрібно відключити від мережі.

ПОДРІБНЕННЯ ЛЬОДУ

1. Перед початком роботи покладіть прилад на рівну горизонтальну поверхню та переконайтеся, що він відключений від електромережі, а **ручка регулювання швидкості** перебуває в положенні **OFF (ВИМК.)**.
2. Дайте чаші висохнути природним шляхом і підготуйте 8 суцільних кубиків льоду розміром 15 × 15 × 15 мм, потім приберіть мірну склянку та кришку чаші. Покладіть лід у чашу. Для полегшення роботи приладу зазвичай додають певну кількість очищеної води. Пропорція льоду й води — 2:3. Кількість суміші не повинна перевищувати максимальний рівень, зазначений на чаші. Далі дотримуйтеся послідовності, наведеної нижче.
3. Щільно закрийте кришку чаші та зафіксуйте мірну склянку в потрібному положенні. Кришку чаші потрібно добре закрити, інакше прилад не можна буде ввімкнути.
4. Установіть чашу на підставку. Переконайтеся, що чаша встановлена належним чином.
5. Підключіть прилад до джерела живлення.
6. Переведіть **ручку регулювання швидкості** в положення **ON (УВИМК.)**, після чого індикатори трьох кнопок почнуть блимати. Після цього натисніть кнопку **Ice crush (Подрібнення льоду)**. Відповідний індикатор почне рівномірно світитися, а прилад почне виконувати завдання.
ПРИМІТКА. Якщо прилад працює в режимі **Ice crush (Подрібнення льоду)**, змінити швидкість за допомогою **ручки регулювання** не можна.
ПРИМІТКА. Якщо ви хочете зупинити роботу приладу під час подрібнення льоду, можна повторно натиснути кнопку **Ice crush (Подрібнення льоду)** або перевести **ручку регулювання швидкості** в положення **OFF (ВИМК.)**.
7. Під час роботи можна прибрати мірну склянку, додати інгредієнти в чашу крізь центральний отвір у кришці посеред роботи, а потім вставити мірну склянку назад.
ПРИМІТКА. Під час робочого процесу не слід знімати чашу з блока двигуна. Якщо чашу необхідно зняти, спочатку вимкніть прилад, щоб він перестав працювати, а потім зніміть її.
УВАГА! Не використовуйте прилад довше, ніж 3 хвилини за один цикл. Між двома

безперервними циклами необхідно забезпечувати перерву тривалістю принаймні 30 хвилин.

- В. Після закінчення подрібнення прилад автоматично вимкнеться, а індикатори трьох кнопок почнуть блимати.
9. Від'єднайте прилад від мережі, зніміть чашу з блока двигуна, а потім обережно зніміть кришку банки. Можна розливати й подавати.

УВАГА! Перед зніманням чаші прилад потрібно відключити від мережі.

Корисні поради

- Швидкий вихровий рух допоможе позбавитись від неприємного грудок при приготуванні соусів.
- Для кращого результату інгредієнти можна подрібнити на кубики 2-3 см.
- Не перевищуйте допустимий рівень інгредієнтів.
- Для кращої обробки сухих інгредієнтів може знадобитися лопатка. Сухі інгредієнти часто налипають на стінки чаші, тому за допомогою лопатки їх буде зручніше направити на дно чаші.
- Для приготування пюре також рекомендується подрібнити овочі та фрукти.
- При змішуванні великої кількості інгредієнтів, спочатку додавайте рідкі, а після сухі продукти.
- Завжди видаляйте кісточки з фруктів, а також кістки з м'яса, щоб запобігти псуванню лез.
- Не використовуйте для обробки у блендері гарячі інгредієнти.
- При обробці теплих інгредієнтів забезпечте достатній доступ повітря зняттям мірної чашки з кришки блендера.

Догляд і очистка

Швидке очищення

1. Наповніть чашу блендера наполовину теплою водою та додайте невелику кількість миючого засобу.
2. Натисніть режим пульсації та утримайте декілька секунд. Повторіть процедуру 3-4 рази.
3. Зніміть чашу та промийте під проточною водою.

Ретельне очищення

1. Зніміть лезо з чаші блендера обертаючи його проти часової стрілки.
2. Зніміть гумовий ущільнювач з леза.
3. Промийте чашу та лезо у теплій мильній воді.

Застереження: Будьте особливо обережні при очищенні чаші блендера – леза дуже гострі.

Примітка: Не використовуйте для миття деталей посудомийну машину. Основний корпус приладу очищайте вологим спонжем.

Примітка: Ніколи не занурюйте моторний блок у воду.

Зберігання

1. Оберніть шнур навкруги основи моторного блоку.
2. Зберігайте прилад у прохолодному та сухому місці.

Навколишнє середовище

Не викидайте пристрій разом із звичайними побутовими відходами, а здавайте його в офіційний пункт прийому для повторної переробки. Таким чином Ви допомагаєте захистити довкілля.

Гарантія та обслуговування

Якщо Вам необхідна інформація або у Вас виникла проблема, зверніться до Центру обслуговування клієнтів компанії Gorenje у Вашій країні (телефон можна знайти на гарантійному талоні). Якщо у Вашій країні немає Центру обслуговування клієнтів, зверніться до місцевого дилера або у відділ технічного обслуговування компанії Gorenje Domestic Appliances.

Призначено лише для використання у домашньому господарстві.

**GORENJE БАЖАЄ ВАМ
ПРИЄМНОГО КОРИСТУВАННЯ
ПРИЛАДОМ**

Ми залишаємо за собою право на будь-яке внесення змін!

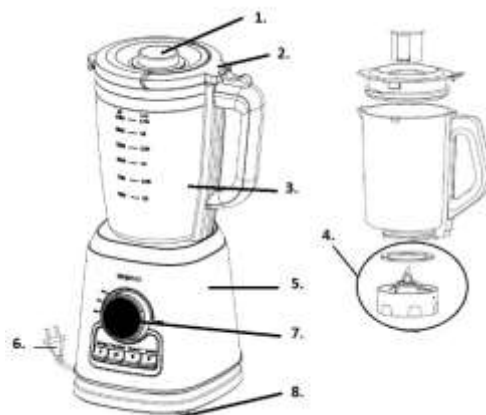

1. Маленькая крышка/мерная чашка
2. Крышка блендера
3. Чаша блендера (1.5 л.)
4. Съемное лезвие
5. Корпус/моторный блок
6. Штепсель и шнур
7. Кнопка управления
8. Пластиковые ножи

Необходимые условия безопасности

- Внимательно прочитайте всю инструкцию перед использованием прибора.
- Перед использованием электроприбора необходимо ознакомиться и соблюдать основные меры предосторожности, приведенные ниже.
- Перед подключением прибора убедитесь, что напряжение в электросети соответствует напряжению, указанному на заводской табличке прибора.
- Не допускайте, чтобы шнур питания свисал с края стола или столешницы и перегибался через острые края.
- Не ставьте прибор на горячую газовую или электрическую конфорку

и рядом с ней. Не ставьте прибор в нагретый духовой шкаф.

- Не пользуйтесь прибором, если шнур питания или вилка повреждены, а также если в работе прибора произошел сбой или прибор поврежден. Обратитесь в авторизованный сервисный центр для проверки, ремонта или настройки прибора.
- Во избежание опасных ситуаций замену поврежденного шнура питания может выполнять только производитель, авторизованный сервисный центр или квалифицированный специалист.
- Отсоединяйте блендер от питания, если он остается без присмотра, а также перед сборкой, разборкой или очисткой.
- Выключайте прибор и отключайте его от электросети перед заменой насадок и при работе с движущимися частями прибора.
- Старайтесь не прикасаться к движущимся частям прибора.
- Не оставляйте в кувшине посторонние предметы, например, ложки, вилки, ножи или мерный стаканчик, так как это может привести к повреждению ножей и других деталей при запуске прибора и стать причиной травм.
- Соблюдайте осторожность при обращении с острыми лезвиями ножа во время извлечения продуктов из чаши и во время очистки.

- Использование насадок, в том числе кувшина, крышки кувшина, не рекомендованных или не продаваемых производителем, может привести к пожару, поражению электрическим током или травмам.
- Не наливайте в кувшин горячую жидкость и не включайте прибор, если кувшин пустой.
- Во избежание поражения электрическим током не погружайте моторный блок и шнур питания в воду или другую жидкость.
- Во время перемешивания не приближайте руки и кухонные принадлежности к кувшину во избежание тяжелых травм и повреждения прибора.
- Если необходимо очистить стенки и направить продукты вниз, установите переключатель в положение OFF (Выкл.), отсоедините вилку от розетки и используйте силиконовую лопатку.
- Используйте блендер только с закрытой крышкой.
- Не используйте блендер для перемешивания непищевых продуктов.
- Не открывайте крышку до полной остановки ножа во избежание опасности.
- Во время работы не погружайте в кувшин руки и другие предметы.
- Допускается использование прибора людьми с ограниченными физическими, сенсорными и умственными способностями или с недостатком опыта или знаний, только если они находятся под

- присмотром или получили инструкции по безопасному использованию прибора и понимают опасности, связанные с его эксплуатацией.
- Этот прибор не предназначен для использования детьми. Храните прибор и его шнур питания в недоступном для детей месте.
- Не позволяйте детям играть с прибором.
- Неправильное использование может привести к травмам.
- Не используйте прибор вне помещения.
- Прибор предназначен для использования в бытовых условиях и условиях, приближенных к бытовым, в том числе:
 - в кухонных зонах для персонала в магазинах, офисах и прочих производственных условиях,
 - на сельскохозяйственных фермах,
 - постояльцами в гостиницах, мотелях и прочей инфраструктуре жилого типа,
 - в местах ночлега и завтрака.
- Будьте осторожны, если добавляете в кухонный комбайн или блендер горячую жидкость, так как она может выплескиваться из прибора из-за быстрого образования пара.
- Сохраните эту инструкцию!

Это оборудование маркировано в соответствии с европейской директивой 2002/96/EG об отходах электрического и электронного оборудования (waste electrical and electronic equipment - WEEE). Данная директива определяет действующие во всех странах ЕС требования по сбору и устраниению отходов электрического и электронного оборудования.

Подготовка к использованию

1. Распакуйте прибор и разложите все детали на горизонтальной поверхности.
2. Промойте кувшин, крышку кувшина и мерный стаканчик теплой водой с добавлением небольшого количества моющего средства, ополосните и просушите. Запрещается погружать моторный блок в воду для очистки во избежание поражения электрическим током.

ВНИМАНИЕ! Нож очень острый, будьте осторожны.

ИСПОЛЬЗОВАНИЕ

ОВОЩНОЙ/ФРУКТОВЫЙ СОК

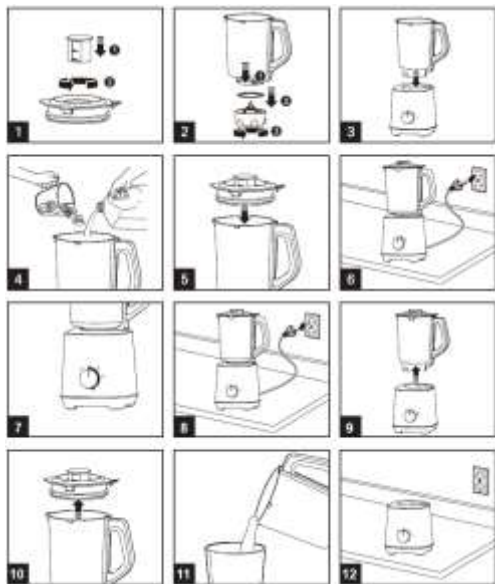

1. Перед началом работы установите прибор на ровную горизонтальную поверхность и убедитесь, что он отключен от сети, а переключатель находится в положении OFF (Выкл.).
2. Подготовьте овощи или фрукты, например, морковь. Сначала очистите морковь и нарежьте кубиками размером 15 миллиметров. Снимите мерный стаканчик и крышку кувшина и добавьте нарезанную морковь в кувшин. Для беспрепятственного перемалывания требуется добавлять чистую воду. Соотношение моркови и воды составляет 2:3. Количество смеси не должно превышать отметку максимального уровня на кувшине.

ПРИМЕЧАНИЕ. Не наливайте в кувшин горячую жидкость и не включайте прибор, если кувшин пустой.

3. Закройте крышку кувшина и установите мерный стаканчик на место. Крышка кувшина должна быть плотно закрыта, иначе будет невозможно включить прибор.
 4. Установите кувшин на моторный блок и проверьте правильность установки.
 5. Подключите прибор к электросети.
 6. Установите переключатель скорости в положение между Min (Мин.) и Max (Макс.). Загорится круговой световой индикатор. После этого прибор начинает работать. Также можно установить переключатель скорости в положение «P», чтобы прибор работал на повышенной скорости.
- ПРИМЕЧАНИЕ.** Кнопки Smoothie (Смузи), Auto clean (Автоматическая очистка) и Ice Crush (Измельчение льда) не работают, если прибор работает с установленной скоростью или настройкой «P».

7. Во время работы можно снять мерный стаканчик и добавить продукты в кувшин через отверстие в крышке. После добавления установите мерный стаканчик на место.

ПРИМЕЧАНИЕ. Не снимайте кувшин с моторного блока во время работы. Если необходимо снять кувшин, сначала выключите прибор, дождитесь полной остановки ножей и снимите кувшин.

ВНИМАНИЕ! Максимальное время непрерывной работы прибора 3 минуты. Перед следующим 3-минутным циклом оставьте прибор на 30 минут.

8. Поверните переключатель скорости в положение OFF (Выкл.), как только продукты измельчатся до необходимого состояния.
9. Отключите прибор от электросети, снимите кувшин с моторного блока и осторожно снимите крышку кувшина. Разлейте сок по стаканам и подавайте.

ВНИМАНИЕ! Перед тем как снимать кувшин с моторного блока, отключите прибор от электросети.

СМУЗИ

1. Перед началом работы установите прибор на ровную горизонтальную поверхность и убедитесь, что он отключен от сети, а переключатель находится в положении OFF (Выкл.).
2. Добавьте ингредиенты в кувшин и убедитесь, что их количество не превышает отметки максимального уровня на кувшине. Следуйте рецепту, как описано ниже.

ПРИМЕЧАНИЕ. Не наливайте в кувшин горячую жидкость и не включайте прибор, если кувшин пустой.

3. Закройте крышку кувшина и установите мерный стаканчик на место. Крышка кувшина должна быть плотно закрыта, иначе будет невозможно включить прибор.
4. Установите кувшин на моторный блок и проверьте правильность установки.
5. Подключите прибор к электросети.
6. Установите переключатель скорости в положение ON (Вкл.), и индикаторы трех кнопок начнут мигать. Нажмите кнопку Smoothie (Смузи), соответствующий индикатор перестанет мигать и будет гореть постоянно, и прибор начнет работать.
ПРИМЕЧАНИЕ. В режиме Smoothie (Смузи) невозможно регулировать скорость с помощью переключателя скорости.
ПРИМЕЧАНИЕ. Если в процессе приготовления смузи необходимо выключить прибор, нажмите кнопку Smoothie (Смузи) или установите переключатель в положение OFF (Выкл.).
7. Во время работы можно снять мерный стаканчик и добавить продукты в кувшин через отверстие в крышке. После добавления установите мерный стаканчик на место.
ПРИМЕЧАНИЕ. Не снимайте кувшин с моторного блока во время работы. Если необходимо снять кувшин, сначала выключите прибор, дождитесь полной остановки ножей и снимите кувшин.
ВНИМАНИЕ! Максимальное время непрерывной работы прибора 3 минуты. Перед следующим 3-минутным циклом оставьте прибор на 30 минут.
8. После завершения приготовления смузи прибор автоматически остановится, и индикаторы трех кнопок начнут мигать.
9. Отключите прибор от электросети, снимите кувшин с моторного блока и осторожно снимите крышку кувшина. Разлейте смузи по стаканам и подавайте.
ВНИМАНИЕ! Перед тем как снимать кувшин с моторного блока, отключите прибор от электросети.

ИЗМЕЛЬЧЕНИЕ ЛЬДА

1. Перед началом работы установите прибор на ровную горизонтальную поверхность и убедитесь, что он отключен от сети, а переключатель находится в положении OFF (Выкл.).
2. Подготовьте сухой кувшин и 8 кубиков льда размером 15 миллиметров. Снимите мерный стаканчик и крышку кувшина и добавьте лед в кувшин. Для беспрепятственного перемалывания требуется добавлять чистую воду. Соотношение льда и воды составляет 2:3. Количество смеси не должно превышать

- отметку максимального уровня на кувшине. Следуйте рецепту, как описано ниже.
3. Закройте крышку кувшина и установите мерный стаканчик на место. Крышка кувшина должна быть плотно закрыта, иначе будет невозможно включить прибор.
 4. Установите кувшин на моторный блок и проверьте правильность установки.
 5. Подключите прибор к электросети.
 6. Установите переключатель скорости в положение ON (Вкл.), и индикаторы трех кнопок начнут мигать. Нажмите кнопку Ice Crush (Измельчение льда), соответствующий индикатор перестанет мигать и будет гореть постоянно, и прибор начнет работать.
ПРИМЕЧАНИЕ. В режиме Ice Crush (Измельчение льда) невозможно регулировать скорость с помощью переключателя скорости.
ПРИМЕЧАНИЕ. Если в процессе измельчения льда необходимо выключить прибор, нажмите кнопку Ice Crush (Измельчение льда) или установите переключатель в положение OFF (Выкл.).
 7. Во время работы можно снять мерный стаканчик и добавить продукты в кувшин через отверстие в крышке. После добавления установите мерный стаканчик на место.
ПРИМЕЧАНИЕ. Не снимайте кувшин с моторного блока во время работы. Если необходимо снять кувшин, сначала выключите прибор, дождитесь полной остановки ножей и снимите кувшин.
ВНИМАНИЕ! Максимальное время непрерывной работы прибора 3 минуты. Перед следующим 3-минутным циклом оставьте прибор на 30 минут.
 8. После завершения измельчения льда прибор автоматически остановится, и индикаторы трех кнопок начнут мигать.
 9. Отключите прибор от электросети, снимите кувшин с моторного блока и осторожно снимите крышку кувшина. Извлеките лед и используйте по желанию.
ВНИМАНИЕ! Перед тем как снимать кувшин с моторного блока, отключите прибор от электросети.

Полезные советы

- Быстрое вихревое движение поможет избавиться от неприятных комков при приготовлении соусов.
- Для лучшего результата ингредиенты можно измельчить на кубики 2-3 см.
- Не преувеличивайте допустимый уровень ингредиентов.
- Для лучшей обработки сухих ингредиентов может понадобиться лопатка. Сухие ингредиенты часто налипают на стенки чаши, при помощи лопатки их будет удобнее направить на дно чаши.
- Для приготовления пюре также рекомендуется измельчать овощи и фрукты.
- При смешивании большого количества ингредиентов сначала добавляйте жидкие, а после сухие продукты.
- Всегда удаляйте косточки из фруктов, а также кости из мяса, чтобы предупредить повреждение лезвий.
- Не измельчайте в блендере горячие ингредиенты.
- При обработке теплых ингредиентов обеспечьте достаточный доступ воздуха снятием мерной чашки с крышки блендера.

Уход и очистка

Быстрое очищение

1. Наполните чашу блендера наполовину теплой водой и добавьте небольшое количество моющего средства.
2. Нажмите кнопку режима пульсации и удерживайте несколько секунд. Повторите процедуру 3-4 раза.
3. Снимите чашу и промойте под проточной водой.

Тщательная очистка

1. Снимите лезвие с чаши блендера вращая его против часовой стрелки.
2. Снимите уплотнитель с лезвия.
3. Промойте чашу и лезвие в теплой мыльной воде.

Предосторожность: Будьте особенно осторожны при очистке чаши блендера – лезвия очень острые.

Примечание: Не используйте посудомоечную машину для мытья деталей блендера. Основной корпус прибора очищайте влажным спонжем.

Примечание: Никогда не погружайте моторный блок в воду.

Хранение:

1. Оберните шнур вокруг основы моторного блока.
2. Храните прибор в прохладном и сухом месте.

Защита окружающей среды

После окончания срока службы не выбрасывайте прибор вместе с бытовыми отходами. Передайте его в специализированный пункт для дальнейшей утилизации. Таким вы поможете защитить окружающую среду.

Гарантия и обслуживание

Для получения дополнительной информации или в случае возникновения проблем обратитесь в Центр поддержки покупателей в вашей стране (номер телефона центра указан на гарантийном талоне). Если подобный центр в вашей стране отсутствует, обратитесь в вашу местную торговую организацию Gorenje или в отдел поддержки покупателей компании Gorenje Domestic Appliances.

Адреса и телефоны авторизованных сервисных центров размещены в брошюре «Гарантийные обязательства» или в гарантийном талоне.

Только для домашнего использования!

Производитель оставляет за собой право на внесение изменений!



Импортер: ООО «Горенье БТ»,
Россия, 119180 Москва,
Якиманская наб., д. 4, стр. 1
Тел.: 8-800-700-05-15
info@gorenje.ru
<http://www.gorenje.ru>

**GORENJE
ЖЕЛАЕТ, ЧТОБЫ ПОЛЬЗОВАНИЕ ПРИБОРОМ
ДОСТАВИЛО ВАМ УДОВОЛЬСТВИЕ!**

**Производитель оставляет за собой право на
внесение изменений!**

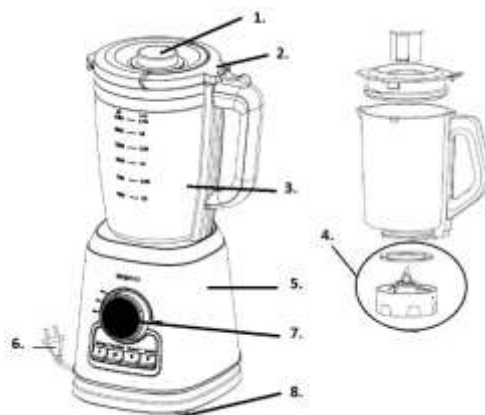

1. Coperchio dell'apertura per aggiungere ingredienti / misurino
2. Coperchio
3. Recipiente del tritatutto (1,5 litri)
4. Lama estraibile
5. Corpo dell'apparecchio
6. Spina e cavo di alimentazione
7. Manopola per la regolazione
8. Piedini di plastica

Avvertenze di sicurezza

- Leggere attentamente tutte le istruzioni prima dell'utilizzo.
- Quando si utilizza l'elettrodomestico, è necessario seguire le seguenti precauzioni di sicurezza di base:
- Prima dell'utilizzo verificare che la tensione di alimentazione corrisponda a quella indicata sulla targhetta dell'apparecchio.
- Evitare che il cavo penda dal bordo del tavolo o dal piano di lavoro.
- Non riporre l'apparecchio sopra o vicino a un forno caldo, a fornelli elettrici o a gas.
- Non utilizzare elettrodomestici con cavi o prese danneggiati o dopo malfunzionamenti o danni agli elettrodomestici. Portare l'apparecchio

al più vicino centro di assistenza autorizzato, perché venga controllato, riparato o regolato.

- Il cavo di alimentazione danneggiato deve essere sostituito solo dal costruttore o suo rappresentante per l'assistenza o altro personale qualificato per evitare situazioni di pericolo.
- Scollegare sempre il frullatore dall'alimentazione se viene lasciato incustodito e prima di montarlo, smontarlo o pulirlo.
- Spegnere l'apparecchio e scollegarlo dalla corrente prima di cambiare gli accessori o avvicinarsi alle parti mobili in uso.
- Evitare il contatto con parti in movimento.
- Non lasciare oggetti estranei, come cucchiaini, forchette, coltelli o misurino, nella caraffa poiché ciò danneggerà le lame e altri componenti all'avvio della macchina e potrebbe causare lesioni.
- Prestare particolare cura nella manipolazione delle lame di taglio affilate, nello svuotamento del bicchiere e durante la pulizia.
- L'uso di accessori, inclusi la caraffa, il coperchio della caraffa, non consigliati o venduti dal produttore può causare incendi, scosse elettriche o lesioni.
- Non utilizzare mai liquidi caldi e non far funzionare l'apparecchio a vuoto.
- Per proteggersi dal rischio di scosse elettriche, non immergere l'unità motore o il cavo di alimentazione in acqua o altri liquidi.

- Tenere mani e utensili fuori dalla caraffa durante la miscelazione per ridurre il rischio di gravi lesioni a persone o danni al frullatore.
- Se è necessario raschiare, spegnere l'alimentazione, scollegare la spina dalla presa elettrica e utilizzare solo una spatola di gomma.
- Utilizzare sempre il frullatore con il coperchio in posizione.
- Non mettere mai prodotti non alimentari nella caraffa per frullare.
- Non aprire il coperchio prima che la lama smetta di funzionare completamente per evitare rischi.
- Non mettere mani o altri oggetti nella caraffa durante il lavoro.
- Questo apparecchio può essere usato da persone con ridotte capacità motorie, sensoriali o mentali ovvero persone senza esperienza o conoscenza, purché siano tenute sotto controllo o abbiano ricevuto istruzioni circa l'uso in sicurezza dell'apparecchio e abbiano compreso i pericoli che esso comporta.
- Questo apparecchio non deve essere utilizzato da bambini. Tenere l'apparecchio e il relativo cavo fuori dalla portata dei bambini.
- I bambini non devono giocare con l'apparecchio.
- Un uso improprio può causare lesioni.
- Non utilizzare all'aperto.
- Questo apparecchio è destinato ad essere utilizzato in ambiti domestici e simili come:
 - – cucine per il personale in negozi, uffici e altri ambienti di lavoro;
 - – agriturismi;

- – per clienti in alberghi, motel e altri ambienti di tipo residenziale;
- – ambienti tipo bed and breakfast;
- Fare attenzione se si sta frullando un liquido caldo poiché potrebbe fuoriuscire a causa di un getto di vapore improvviso.
- Riporre al sicuro queste istruzioni.

Modalità d'uso

1. Disimballare l'apparecchio e posizionare tutte le parti su una superficie orizzontale.
2. Immergere la caraffa, il coperchio della caraffa e il misurino in acqua calda con sapone, sciacquarli e asciugarli. Non immergere mai l'unità motore in acqua per la pulizia per evitare il rischio di scosse elettriche.

ATTENZIONE: La lama è molto affilata, maneggiarla con cura.

FUNZIONAMENTO

SUCCO DI VERDURA/FRUTTA

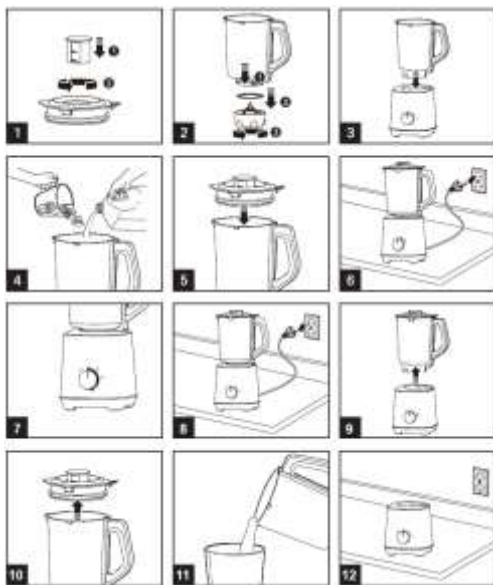

1. Appoggiare l'apparecchio su una superficie orizzontale piana e assicurarsi che sia scollegato e che la "manopola Speed" si giri in posizione "OFF" prima di metterlo in funzione.

2. Preparare bene la verdura/frutta, ad esempio la carota. In primo luogo, pelare la carota e tagliarla a cubetti con una dimensione di 15 mm*15 mm*15 mm, quindi rimuovere il misurino e il coperchio della caraffa, dopodiché mettere i cubetti di carota nella caraffa. Di solito è necessario aggiungere una certa quantità di acqua purificata per facilitare il buon funzionamento dell'apparecchio. La proporzione tra carota e acqua è 2:3. La quantità di miscela non deve superare il livello massimo indicato sulla caraffa.
NOTA: Non utilizzare mai liquidi caldi e non far funzionare l'apparecchio a vuoto.
3. Chiudere bene il coperchio della caraffa e il misurino. Il coperchio della caraffa deve essere ben chiuso in posizione o l'apparecchio non può essere attivato.
4. Installare la caraffa nell'apposita base e assicurarsi che sia installata bene in posizione.
5. Collegare l'apparecchio alla fonte di alimentazione.
6. Ruotare la "manopola Speed" sulle impostazioni di velocità comprese tra "Min" e "Max" sulla "manopola della velocità", l'anello luminoso si illumina. E poi l'apparecchio inizia a funzionare. In alternativa, è possibile ruotare la "manopola Speed" in posizione "P" per far funzionare l'apparecchio ad alta velocità.
NOTA: I pulsanti "Smoothie", "Auto clean" e "Ice crush" non sono validi quando l'apparecchio funziona con l'impostazione di velocità selezionata o l'impostazione "P".
7. Durante il lavoro, è possibile rimuovere il misurino e aggiungere gli ingredienti nella caraffa attraverso l'apertura centrale del coperchio della caraffa durante il funzionamento, quindi sostituire il misurino.
NOTA: È meglio non rimuovere la caraffa dall'unità motore durante il processo di lavoro. Se è necessario rimuovere la caraffa, spegnere prima l'apparecchio per farlo smettere di funzionare, quindi rimuoverla.
ATTENZIONE: Non azionare l'apparecchio per più di 3 minuti alla volta e deve essere mantenuto un tempo di riposo minimo di 30 minuti tra due cicli continui.
8. Ruotare la "manopola Speed" in posizione "OFF" una volta che la miscela è stata miscelata alla consistenza desiderata.
9. Scollegare l'apparecchio e quindi rimuovere la caraffa dall'unità motore, rimuovere con attenzione il coperchio della caraffa, quindi versare e servire.
ATTENZIONE: L'apparecchio deve essere scollegato prima di rimuovere la caraffa.

SMOOTHIE

1. Appoggiare l'apparecchio su una superficie orizzontale piana e assicurarsi che sia scollegato e che la "manopola Speed" si giri in posizione "OFF" prima di metterlo in funzione.
2. Mettere gli ingredienti nella caraffa, assicurarsi che la quantità degli ingredienti non superi il livello massimo indicato sulla caraffa. Seguire la ricetta come qui riportato per mettere in funzione.
NOTA: Non utilizzare mai liquidi caldi e non far funzionare l'apparecchio a vuoto.
3. Chiudere bene il coperchio della caraffa e il misurino. Il coperchio della caraffa deve essere ben chiuso o l'apparecchio non può essere attivato.
4. Installare la caraffa nell'apposita base e assicurarsi che sia installata bene in posizione.
5. Collegare l'apparecchio alla fonte di alimentazione.
6. Ruotare la "manopola Speed" in posizione "ON" e gli indicatori dei tre pulsanti lampeggiano. Quindi premere il pulsante "Smoothie", l'indicatore corrispondente si accende in modo fisso, quindi l'apparecchio inizia a funzionare.
NOTA: La velocità non può essere regolata dalla "manopola Speed" quando l'apparecchio funziona in modalità "Smoothie".
NOTA: Durante il processo di lavorazione dello smoothie, se si desidera che l'apparecchio smetta di funzionare, è possibile premere nuovamente il pulsante "Smoothie" o ruotare la "manopola Speed" in posizione "OFF".
7. Durante il lavoro, è possibile rimuovere il misurino e aggiungere gli ingredienti nella caraffa attraverso l'apertura centrale del coperchio della caraffa durante il funzionamento, quindi sostituire il misurino.
NOTA: È meglio non rimuovere la caraffa dall'unità motore durante il processo di lavoro. Se è necessario rimuovere la caraffa, spegnere prima l'apparecchio per farlo smettere di funzionare, quindi rimuoverla.
ATTENZIONE: Non azionare l'apparecchio per più di 3 minuti alla volta e deve essere mantenuto un tempo di riposo minimo di 30 minuti tra due cicli continui.
8. Dopo aver finito di preparare lo smoothie, l'apparecchio smetterà di funzionare automaticamente e gli indicatori dei tre pulsanti lampeggeranno.
9. Scollegare l'apparecchio e quindi rimuovere la caraffa dall'unità motore, rimuovere con attenzione il coperchio della caraffa, quindi versare e servire.
ATTENZIONE: L'apparecchio deve essere scollegato prima di rimuovere la caraffa.

ICE CRUSH

1. Appoggiare l'apparecchio su una superficie orizzontale piana e assicurarsi che sia scollegato e che la **"manopola Speed"** si giri in posizione **"OFF"** prima di metterlo in funzione.
 2. Fare asciugare la caraffa in modo naturale e preparare 8 pezzi di cubetti di ghiaccio solidi con una dimensione di 15 mm*15 mm*15 mm, quindi rimuovere il misurino e il coperchio della caraffa, dopodiché mettere i cubetti di ghiaccio nella caraffa. Di solito è necessario aggiungere una certa quantità di acqua purificata per facilitare il buon funzionamento dell'apparecchio. La proporzione tra ghiaccio e acqua è 2:3. La quantità di miscela non deve superare il livello massimo indicato sulla caraffa. Seguire la ricetta come qui riportato per mettere in funzione.
 3. Chiudere bene il coperchio della caraffa e il misurino. Il coperchio della caraffa deve essere ben chiuso o l'apparecchio non può essere attivato.
 4. Installare la caraffa nell'apposita base e assicurarsi che sia installata bene in posizione.
 5. Collegare l'apparecchio alla fonte di alimentazione.
 6. Ruotare la **"manopola Speed"** in posizione **"ON"** e gli indicatori dei tre pulsanti lampeggiano. Quindi premere il pulsante **"Ice crush"**, l'indicatore corrispondente si accende in modo fisso, quindi l'apparecchio inizia a funzionare.
NOTA: La velocità non può essere regolata dalla **"manopola Speed"** quando l'apparecchio funziona in modalità **"Ice crush"**.
NOTA: Durante il processo di lavorazione del ghiaccio tritato, se si desidera far smettere di funzionare l'apparecchio, è possibile premere nuovamente il pulsante **"Ice crush"** o ruotare la **"manopola Speed"** in posizione **"OFF"**.
 7. Durante il lavoro, è possibile rimuovere il misurino e aggiungere gli ingredienti nella caraffa attraverso l'apertura centrale del coperchio della caraffa durante il funzionamento, quindi sostituire il misurino.
NOTA: È meglio non rimuovere la caraffa dall'unità motore durante il processo di lavoro. Se è necessario rimuovere la caraffa, spegnere prima l'apparecchio per farlo smettere di funzionare, quindi rimuoverla.
ATTENZIONE: L'apparecchio non deve essere tenuto in funzione per più di 3 minuti continuamente e ha un tempo di riposo minimo di 30 minuti tra due cicli continui.
8. Dopo aver finito di tritare il ghiaccio, l'apparecchio smetterà di funzionare automaticamente e gli indicatori dei tre pulsanti lampeggeranno.
 9. Scollegare l'apparecchio e quindi rimuovere la caraffa dall'unità motore, rimuovere con

attenzione il coperchio della caraffa, quindi versare e servire.

ATTENZIONE: L'apparecchio deve essere scollegato prima di rimuovere la caraffa.

Consigli pratici per utilizzare il vostro apparecchio

- Se nella salsa per la carne si formano dei grumi, o se la salsa a base di uova si abbassa, si può risolvere con una breve miscelazione nel mixer.
- Tagliare a dadi gli alimenti che si intendono aggiungere al mixer (con lati di circa 2-3 cm); così la miscela è più uniforme.
- Non riempire mai il recipiente del mixer oltre il livello marcato.
- Per una miscelazione efficace o per una tritatura degli ingredienti secchi, potrebbe essere necessario interrompere il funzionamento dell'apparecchio e con una spatola abbassare gli ingredienti dai lati del recipiente verso il fondo.
- Quando si prepara un purè di verdure o di frutta, cotte o crude, tagliare gli ingredienti a piccoli pezzi per facilitare il funzionamento dell'apparecchio.
- Quando si mescolano diversi ingredienti, prima aggiungere del liquido e poi gli ingredienti secchi.
- Verificare sempre che nel frutto non vi sia il nocciolo e che nella carne non ci siano ossa in quanto possono danneggiare le lame.
- Non mescolare liquidi caldi nel mixer. Attendere fino a quando i liquidi caldi si siano stemperati prima di aggiungerli nel mixer.
- Quando si preparano purè da ingredienti caldi, consentire sempre la areazione del recipiente del mixer: dopo che viene avviato il mixer, togliere il misurino dal coperchio del recipiente.

Manutenzione e pulizia

Metodo di pulizia veloce

1. Riempire di acqua calda il mixer fino a metà e con una piccola quantità di detersivo.
2. Premere il tasto per il funzionamento momentaneo e tenere premuto 1-2 secondi, quindi rilasciare. Ripetere 3-4 volte.
3. Poi rimuovere il recipiente e sciacquarlo sotto l'acqua corrente.

Pulizia approfondita

1. Rimuovere l'insieme delle lame dal fondo del recipiente girando il fondo delle lame nella direzione antioraria.
2. Rimuovere la guarnizione in gomma dall'insieme delle lame.
3. Lavare il coperchio del recipiente, il misurino, la guarnizione in gomma, l'insieme delle lame e il recipiente con acqua e un po' di detersivo.

Attenzione: Pulendo le lame stare attenti perché sono molto taglienti.

Nota: Non lavare nessuna parte del mixer in lavastoviglie.

Pulizia del corpo dell'apparecchio

Pulire il corpo dell'apparecchio con una spugna morbida e umida e un po' di detergente; quindi asciugare il corpo dell'apparecchio.

Nota: Non immergere mai il corpo dell'apparecchio (motore) in acqua.

Conservazione

1. Snodare il cavo e sistemarlo nell'apposito vano nella parte inferiore del corpo dell'apparecchio.
2. Conservare l'apparecchio in un luogo fresco e asciutto.

AMBIENTE

L'apparecchio non va gettato insieme con gli altri elettrodomestici, ma va deposto nei posti di riciclaggio. Così aiuterete a rispettare l'ambiente.

GARANZIA E ASSISTENZA

Per avere le informazioni in caso di problemi, vi potete rivolgere al centro d'assistenza Gorenje nel Vostro paese (il numero di telefono trovate nel documento di garanzia internazionale). Se nel Vostro paese questo centro non esiste, rivolgetevi al venditore Gorenje o al reparto Gorenje per piccoli elettrodomestici.

Solo per l'uso personale!

**GORENJE VI AUGURA TANTE SODDISFAZIONI
NELL'USO DEL VOSTRO FRULLATORE!**

Ci prendiamo il diritto delle variazioni!