

Hisense

LIETOŠANAS PAMĀCĪBA

Pirms sākat ierīces lietošanu, lūdzu, rūpīgi iepazīstieties ar rokasgrāmatas saturu.

Latviešu

Svarīga informācija

Rindkopās, kas sākas ar simbolu , sniegtas svarīgas instrukcijas, padomi vai nosacījumi, kas attiecas uz sekojošajiem iestatījumiem.

 **Pirms jebkādas uzstādīšanas noteikti izlasiet drošības instrukcijas, lai nodrošinātu optimālu TV darbību un savu drošību.**

Mēs negarantējam citu ražotāju izgatavotu pierīču darbību un veiktspēju. Mēs neuzņemamies atbildību par zaudējumiem vai bojājumiem, kas var rasties saistībā ar citu ražotāju izgatavotu ierīču lietošanu un/vai veiktspēju.

Satura atskaņošanai un ierakstīšanai šajā vai jebkurā citā ierīcē var būt nepieciešama attiecīgā satura autortiesību vai citu tiesību īpašnieka atļauja. Jūs esat atbildīgi par to, lai nodrošinātu, ka veids, kādā lietojat šo vai jebkuru citu ierīci, atbilst attiecināmajiem autortiesību aktiem jūsu valstī. Lūdzu, skatiet attiecīgos tiesību aktus vai sazinieties ar satura, kuru vēlaties ierakstīt vai atskaņot, tiesību īpašnieku.

Indeksā/vārdnīcā ir paskaidroti šajā rokasgrāmatā un TV izvēlnē lietotie termini.

Izlasiet šīs instrukcijas.

Sekoiet visām instrukcijām.

Ievērojiet visus brīdinājumus.



Saglabāiet šīs instrukcijas.

Visas tiesības aizsargātas.



Drošības instrukcijas

Vienmēr ievērojiet šos piesardzības pasākumus, lai izvairītos no bīstamām situācijām un ierīces bojājumiem:

	UZMANĪBU STRĀVAS TRIECIENA RISKS NEATVĒRT	
UZMANĪBU: LAI MAZINĀTU STRĀVAS TRIECIENA RISKU, NENOŅĒMIET PĀRSEGU (VAI AIZMŪGURI), IEKŠPUSĒ NAV DAĻU, KURU APKOPI VAR VEIKT LIETOTĀJS. UZTICIET TEHNISKO APKOPI KVALIFICĪTIEM SERVIS DARBINIEKIEM.		



Zibens šautras simbols vienādmalu trīsstūrī vēsta lietotājam par bīstamu neizolētu spriegumu ierīcē, kas var būt pietiekami spēcīgs, lai radītu strāvas trieciena risku.



Izsaukuma zīme vienādmalu trīsstūrī informē lietotāju par svarīgām lietošanas un apkopes instrukcijām literatūrā, kas iekļauta ierīces komplektā.



Maiņstrāvas spriegums: Šis simbols norāda, ka nominālais spriegums, kas apzīmēts ar simbolu, ir maiņstrāvas spriegums.



II klases izstrādājums: Šis simbols norāda, ka tam nav nepieciešams iezemēts savienojums.

Šī televizora paredzētā lietošana un vides apstākļi

Šis televizors ir paredzēts video un audio signālu atskaņošanai, novietojot uz galda vai piestiprinot pie sienas, mājas vai biroja vidē. To nedrīkst izmantot telpās ar augstu mitruma līmeni vai putekļu koncentrāciju. Garantija ir spēkā, tikai lietojot ierīci saskaņā ar ražotāja norādījumiem.



BRĪDINĀJUMS

Augsts mitruma līmenis un putekļu koncentrācija var izraisīt strāvas noplūdes ierīcē. Lai mazinātu aizdegšanās vai strāvas trieciena risku:

- **Nepakļaujiet šo ierīci lietum, mitrumam, ūdens pilieniem vai šļakstiem, un novietojiet uz vai virs tās traukus ar šķidrumiem, piem., vāzes, krūzes u.tml.**
- **Nepieskarieties televizoram ar mitrām rokām.**
- **Nepakļaujiet televizoru tiešai gaisa kondicionēšanai, un nekad netuviniet tam sveces vai citu atklātu liesmu.**

Ja televizors ir pārvietots no aukstas uz siltu vidi, atstājiet to izslēgtu vismaz stundu, lai izvairītos no kondensācijas. Ja tas tiek izmantots ārpus telpām, nodrošiniet aizsardzību pret mitrumu.

Ja ievērojat ko neparastu, nekavējoties atvienojiet barošanas vadu.

Aizdegšanās gadījumā vēlams izmantot CO₂ gāzes vai pulvera ugunsdzēsamo aparātu. Ja šāda veida aparāti nav pieejami, centieties izolēt strāvas avotu, pirms izmantojat ūdens ugunsdzēsamo aparātu.

BRĪDINĀJUMS

Nekad nenovietojiet televizoru nepiemērotā vietā. Televizors var nokrist, izraisot nopietnas traumas vai nāvi. No daudzām traumām, sevišķi bērniem, ir iespējams izvairīties, ievērojot piesardzības pasākumus:

- Izmantojiet tikai televizora ražotāja ieteiktus plauktus vai statīvus.
- Izmantojiet tikai mēbeles, kas spēj droši balstīt televizora svaru.
- Nodrošiniet, ka televizors nav izbīdīts pāri atbalstošās mēbeles malām.
- Nenovietojiet televizoru uz augstām mēbelēm (piemēram, uz grāmatplaukta vai trauku skapja), ja vien gan televizors, gan mēbele netiek piestiprināti pie piemērota balsta.
- Nenovietojiet televizoru uz auduma vai citiem materiāliem starp televizoru un mēbeli.
- Izglītojiet bērnus par briesmām, kas saistītas ar kāpšanu uz mēbelēm, lai aizsniegtu televizoru.

Ja jūs paturēsīt savu iepriekšējo televizoru, novietojot to citā vietā, ievērojiet tos pašus piesardzības pasākumus.

■ Pārvietošana/Transportēšana

Pirms pārvietojat televizoru, atvienojiet visus kabelus, un pārvietojiet to tikai vertikālā stāvoklī. Satveriet ierīci pie augšējās un apakšējās malas.

- Nepiespiediet televizora priekšējo paneli. Lai pārvietotu lielākus televizorus, var būt nepieciešami divi cilvēki.

Ja jums nākas televizoru uz brīdi nolikt, novietojiet ierīci ar visu priekšējo virsmu plakani uz mīksta materiāla.

LED ekrāns ir izgatavots no stikla un nepareizas apiešanās gadījumā var saplīst. Ierīces nešanai vienmēr izmantojiet gumijas cimdus. Ja LED ekrāns tiek sabojāts, var izplūst šķidrī kristāli. Ja tie saskaras ar ādu, nekavējoties rūpīgi noskalojiet ar ūdeni.

■ Barošana

Nepareizs spriegums var sabojāt televizoru. Pievienojiet šo ierīci tikai barošanas avotam, kura spriegums un frekvence atbilst uz ierīces informācijas plāksnītes norādītajiem, izmantojot komplektā iekļauto barošanas vadu.

Kontaktdakšai jābūt viegli pieejamai, lai ierīci būtu iespējams atvienot jebkurā laikā. Ierīce ir zem sprieguma pat gaidstāves režīmā, ja tā ir pievienota rozetei.

Ir ieteicams pievienot šo ierīci atsevišķai ķēdei.

- Nepārslogojiet rozetes, pievienojot vienai rozetei pārāk daudz ierīču. Pārslogotas sienas rozetes, pagarinātāji u.tml. ir bīstami un var izraisīt strāvas triecienu un aizdegšanos.

Pēc izslēgšanas ierīci atkal neieslēdziet vismaz 5 sekundes. Ātra barošanas izslēgšana un ieslēgšana var izraisīt darbības traucējumus.

■ Kontaktdakša un barošanas vads

- Nepieskarieties kontaktdakšai ar mitrām rokām.
- Nenovietojiet uz barošanas vada smagus priekšmetus. Novietojiet barošanas vadu tā, lai tas nebūtu sapinies un neietu pāri asām malām, netiktu pakļauts ķīmiskām vielām, un lai uz tā nevarētu uzkāpt. Barošanas vads ar bojātu izolāciju var izraisīt strāvas triecienu un aizdegšanos.
- Atvienojot barošanas vadu, satveriet kontaktdakšu, nevis kabeli. Velkot kabeli, tas var tikt sabojāts un izraisīt īssavienojumu.
- Nenovietojiet barošanas vadu siltuma avotu tuvumā.
- Nepārvietojiet televizoru, barošanas vadam esot pievienotam rozetei.
- Nelietojiet bojātu barošanas vadu vai rozeti.
- Nelietojiet citu barošanas vadu, kā vien šīs ierīces komplektā iekļauto.

■ Uzstādīšana

Pārliecinieties, ka paredzētā vieta ir piemērota televizora svāra nešanai. Novietojiet televizoru uz līdzenas, stabilas un horizontālas pamatnes. Ja televizors tiek novietots uz mēbeles, pārliecinieties, ka tā malas nav izbīdītas pāri pamatnes malām. Novietojot uz mēbelēm ar riteņiem, pārvietošanas laikā ievērojiet piesardzību, lai nepieļautu apgāšanos.

- Novietojiet ierīci normālā stāvus horizontālā stāvoklī. To nekad nedrīkst lietot vertikāli, novietotu plakani vai pakārtu pie griestiem.
- Novietojiet ierīci vietā, kur tā nav pakļauta tiešiem saules stariem vai citiem siltuma avotiem.

Uzstādot televizoru uz sienas, sekojiet instrukcijām, kas iekļautas sienas stiprinājuma komplektā; neuzstādiet televizoru, pakarot barošanas un signālu kabelus televizora aizmugurē.

■ Gaisa ventilācija un augsta temperatūra

Uzstādi televizoru tikai vietā ar pienācīgu ventilāciju, un nodrošini, ka ir vismaz 10 cm brīvas vietas ierīces malās un 20 cm virs tās gaisa cirkulācijai. Karstums un ventilācijas aizsprostošana var izraisīt aizdegšanos vai dažu elektrisko komponentu pārgru lietošanos.

- Neaizsprostojiet ventilācijas spraugas ar avīzēm, galdautu, aizkariem u.tml.
- Nežāvējiet uz ierīces apģērbu u.tml.
- Nepieskarieties ventilācijas spraugām, jo tās var sakarst.
- Neievietojiet caur spraugām svešķermeņus.

■ Statīvs

- Neizmantojiet citu statīvu, kā vien šīs ierīces komplektā iekļauto.
- Nepārveidojiet statīvu, un nelietojiet to, ja tas ir saliecies vai ir fiziski bojāts.
- Uzstādīšanas laikā pārliecinieties, ka visas skrūves ir cieši pievilktas.
- Nodrošini, ka televizors netiek satricināts statīva piestiprināšanas laikā.
- Nodrošini, ka uz statīva nekāpj bērni.
- Statīva uzstādīšana vai noņemšana jāveic vismaz diviem cilvēkiem.

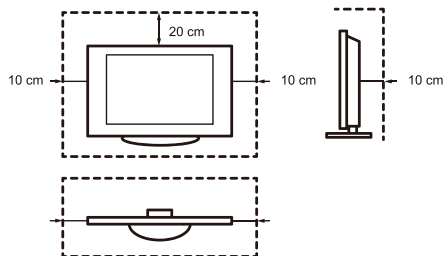

Neļaujiet maziem priekšmetiem iekļūt ierīcē caur ventilācijas spraugām. Šādi priekšmeti var radīt īssavienojumu, kas var izraisīt aizdegšanos.

Ja ierīcē iekļūst kāds priekšmets, nekavējoties atvienojiet barošanas vadu un sazinieties ar servisa atbalstu.

■ LED ekrāns

Par spīti šī displeja rūpīgajai ražošanai, nav iespējams sniegt 100% garantiju, ka tehnisku iemeslu dēļ neradīsies nekādi zempikseļu defekti. Tie nav uzskatāmi par ierīces defektiem garantijas izpratnē. Tie neietekmēs televizora darbību un uzticamību.

Lai nepieļautu "attēla iedegšanu", izvairieties no ilgstošas nekustīgu attēlu attēlošanas; ir iespējams, ka saglabāsies attēla kopija. Ja ilgstoši ir iestatīta ekrāna malu attiecība 4:3, iespējama attēla iedegšana melnajās daļās. Uz attēla iedegšanu neattiecas garantija.

- Nepakļaujiet displeja paneli lielam spēkam vai triecieniem.

Neaiztieciat LED ekrānu, un izvairieties no ilgstošas pieskaršanās tam. Tas var radīt pārejošus izkropļojumus ekrānā.

■ Radioviļņi

- Neizmantojiet šo televizoru nekādās ārstniecības iestādēs vai vietās ar medicīnisku aprīkojumu. Radioviļņi var izraisīt medicīniska aprīkojuma darbības traucējumus.
- Neizmantojiet šo televizoru automātiski kontrolējama aprīkojuma tuvumā, piem., pie automātiskajām durvīm vai ugunsgrēka signalizācijām. Radioviļņi var izraisīt automātiskās kontroles aprīkojuma darbības traucējumus.

Ja jūs lietojat elektrokardiostimulatoru, netuvojieties televizoram tuvāk par 22 cm. Radioviļņi var izraisīt elektrokardiostimulatora darbības traucējumus.

■ Iebūvētais bezvadu LAN

- Nepievienojieties bezvadu tīklam, ja jums nav tiesību to lietot. Pa radioviļņiem pārraidītie un uztvertie dati var tikt pārtverti un novēroti.

Iebūvētais bezvadu LAN izmanto 2,4 GHz frekvenču joslu. Lai izvairītos no darbības traucējumiem vai lēna reakcijas laika, ko izraisa radioviļņu traucējumi, turiet televizoru atstatu no tādām ierīcēm kā citām LAN ierīcēm, mikroviļņu krāsnīm, mobilajiem telefoniem un citām ierīcēm, kas izmanto 2,4 GHz signālu.

■ Brīdinājums par izgāzēm

Jaunas mēbeles, paklāji, krāsa, būvmateriāli un elektronika var iztvaikošanas ceļā gaisā izlaist ķīmiskas vielas. Pēc televizora uzstādīšanas un pirmās ieslēgšanas, jūs dažu stundu laikā varat ievērot nelielu smaku. Tā rodas, jo dažas televizora daļas pirmoreiz sakarst. Izmantotie materiāli pilnībā atbilst vides prasībām un tiesību aktiem. Jūsu televizors darbojas normāli, un izgāzes ar laiku mazināsies un izzudīs.

■ Uzraudzība

- Neļaujiet bērniem bez uzraudzības spēlēties televizora tuvumā. Tas var apgāzties un izraisīt traumas.
- Neatstājiet ieslēgtu televizoru bez uzraudzības.

■ Skaļums

Skaļa mūzika un trokšņi var izraisīt neatgriezeniskus dzirdes bojājumus. Izvairieties no ļoti augsta skaļuma līmeņa, jo sevišķi klausoties ilgstoši un izmantojot austiņas.

Ja ausīs dzirdat rīboņu, samaziniet skaļuma līmeni vai uz laiku pārtrauciet austiņu lietošanu.

■ Pērkona negaiss

Pērkona negaisa laikā atvienojiet kontaktdakšu un visus pievienotos antenas kabeļus. Zibens spēriena izraisīts pārspriegums var sabojāt televizoru caur antenas sistēmu, kā arī sienas rozeti.

■ Ilgi prombūtnes periodi

Kamēr vien kontaktdakša ir pievienota rozetei, televizors patērēs elektrību pat gaidstāves režīmā. Ilgstošas prombūtnes gadījumā atvienojiet kontaktdakšu un visus pievienotos antenu kabeļus.

■ Tīrīšana un apkope

UZMANĪBU:

Atvienojiet barošanas vadu pirms televizora tīrīšanas.

Tīriet televizoru, ekrānu un tālvadības pulti ar mitru, mitru, tīru neitrālas krāsas drānu. Neizmantojiet nekādus ķīmiskus līdzekļus.

- Neuzklājiet virsmai kukaiņu atbaidīšanas līdzekļus, šķīdinātāju un citas ātri iztvaikojošas vielas. Tās var pasliktināt virsmas kvalitāti.
- Nesmidziniet tieši uz televizora ūdeni vai citus šķidrumus. Šķidruma iekļūšana televizorā var to sabojāt.
- Displeja paneļa virsma ir apstrādāta un var viegli tikt sabojāta. Esiet piesardzīgi, lai nesaskrāpētu to ar nagiem vai cietiem priekšmetiem.
- Regulāri noslaukiet kontaktdakšu ar sausu drānu.

■ Tehniskā apkope/Remonts

Nekad nenoņemiet televizora pārsegu/aizmuguri; iekšpusē nav daļu, kuru apkopi var veikt pats lietotājs. Uzticiet visu tehnisko apkopi kvalificētiem servisa darbiniekiem.

■ Iepakojums

Glabājiet mitruma uzsūkšanas materiālus un plastmasas maisus bērniem nepieejamā vietā.

Plastmasas maiši var izraisīt nosmakšanu, un mitruma uzsūkšanas materiāli norijot ir kaitīgi. Nejaušas norīšanas gadījumā izraisiet vemšanu un apmeklējiet tuvāko slimnīcu.

■ Pārveidošana

Necentieties šo ierīci nekādā veidā pārveidot. Neatļauta pārveidošana var anulēt garantiju, izraisīt strāvas triecienu un aizdegšanos.

■ Tālvadības pults baterijas

- Nepareiza uzstādīšana var izraisīt bateriju noplūšanu, koroziju un eksploziju.
- Nomainiet tikai ar tāda paša vai līdzvērtīga veida baterijām.
- Nelieciet kopā vecas un jaunas baterijas.
- Nelieciet kopā dažādu veidu baterijas.
- Neizmantojiet uzlādējamās baterijas.
- Nesadedziniet un neizjauciet baterijas.
- Atbrīvojieties no baterijām pareizi.
- Nepakļaujiet baterijas pārmērīgam karstumam, piem., saules stariem, liesmām u.tml.

■ Āra antenas iezemēšana

Ja tiek lietota āra antena, pārliecinieties, ka antenas sistēma ir aizsargāta pret pārspriegumu un statiskās elektrības lādiņiem.

■ Atbrīvošanās

Skatiet šīs rokasgrāmatas sadaļu par pārstrādi.

**Attēli ir sniegti tikai atsaucei un var atšķirties no faktiskās ierīces.
Programmatūras funkcijas var mainīties līdz ar sistēmas atjauninājumiem.**

Saturs

Piederumu saraksts.....	1
Statīva vai sienas montāžas stiprinājuma uzstādīšana.....	2
TV priekša	4
TV aizmugure	5
Savienojumu izveidošana.....	7
Tālvadības pults	10
TV pirmā ieslēgšana.....	12
Tehniskais raksturojums	13
Cita informācija.....	15

Piederumu saraksts

Televizora komplektā ir iekļauti šādi piederumi:

Lietošanas pamācība × 1	Eiropas garantija × 1	Tālvadības pults × 1
Pamatnes statīvs × 2	AAA baterijas × 2	Skrūve × 4
Barošanas vads × 1 (tikai 65" modelim)		

VIENKĀRŠOTĀ ES ATBILSTĪBAS DEKLARĀCIJA

“Hisense Czech s.r.o” ar šo deklarē, ka radioaprikojuma tips [H43B7100/H43B7120/
H43B7140/H43B7160/H43BE7000/H43BE7010/H43BE7030/H43BE7050/H43B7100UK/
H43BE7000UK/H50B7100/H50B7120/H50B7140/H50B7160/H50BE7000/H50BE7010/
H50BE7030/H50BE7050/H50B7100UK/H50BE7000UK/H55B7100/H55B7120/H55B7140/
H55B7160/H55BE7000/H55BE7010/H55BE7030/H55BE7050/H55B7100UK/
H55BE7000UK/H65B7100/H65B7120/H65B7140/H65B7160/H65BE7000/H65BE7010/
H65BE7030/H65BE7050/H65B7100UK/H65BE7000UK] atbilst Direktīvai 2014/53/EU.
Pilnais EU atbilstības deklarācijas teksts ir pieejams šajā interneta adresē: <http://global.hisense.com/downloads>.

Statīva vai sienas montāžas stiprinājuma uzstādīšana

► Statīva uzstādīšana

⚠ UZMANĪBU

- Noteikti atvienojiet barošanas vadu pirms uzstādāt statīvu vai sienas stiprinājumu.
- LED displejs ir ļoti trausls, un tas vienmēr jāšargā, uzstādot pamatnes statīvu. Nodrošiniet, ka ar LED displeju nesaskaras nekādi cieti vai asi priekšmeti, kas var to saskrāpēt vai sabojāt. Nekad NEIZDARIET spiedienu uz televizora priekšu, jo ekrāns var saplaisāt.

📌 PIEZĪME

Preču attēli ir sniegti tikai uzziņai, faktiskās preces izskats var būt atšķirīgs.

Sekojiēt attēliem un teksta instrukcijām zemāk, lai veiktu uzstādīšanas soļus:

1. Uzmanīgi novietojiet televizoru ar ekrānu lejup uz mīkstas, plakanas virsmas, lai nepieļautu televizora sabojāšanu vai ekrāna saskrāpēšanu.
2. Izņemiet pamatnes statīvu no piederumu maišiņā, un tad ievietojiet statīvus spraugās televizora apakšā.
3. Cieši piestipriniet pamatnes statīvu pie televizora, izmantojot 4 skrūves piederumu maišiņā.

43"/50"/55"

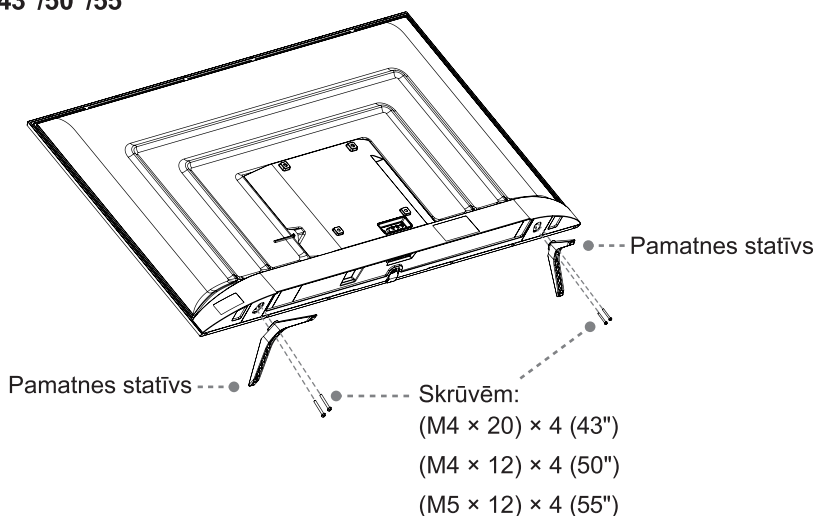

Statīva vai sienas montāžas stiprinājuma uzstādīšana

65"

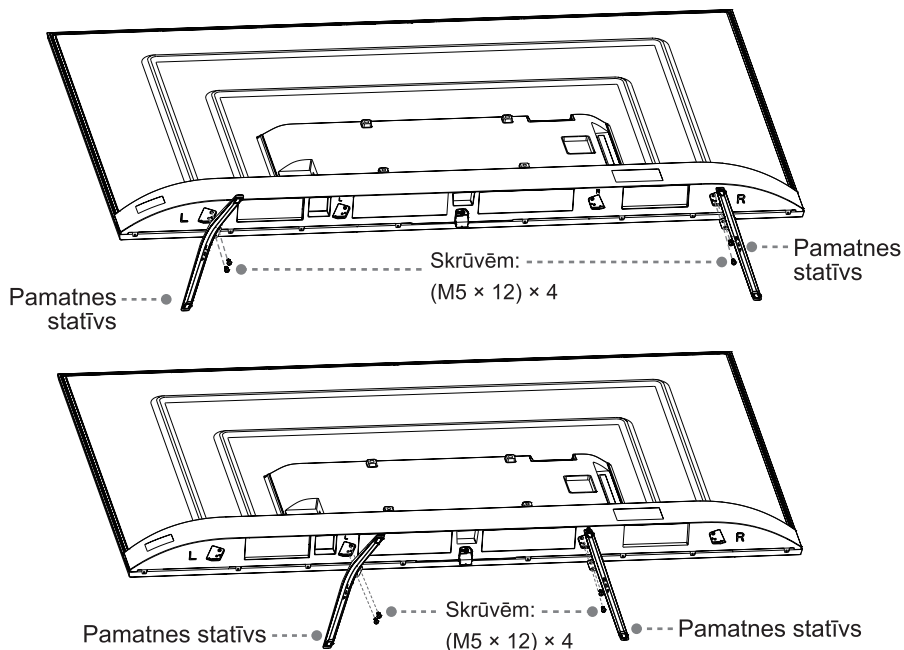

Uzmanību: atkarībā no galda izmēra jūs varat izvēlēties vienu no pamatnes statīva uzstādīšanas veidiem, kā parādīts attēlā.

► Sienas stiprinājuma (nav iekļauts) uzstādīšana

Sienas stiprinājuma caurumu VESA (mm)	200 × 200 (43"/50"/55") 300 × 200 (65")
Sienas stiprinājuma skrūvju lielums (mm)	M6

9,5 - 11,5 mm

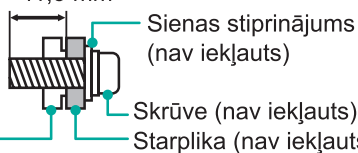

Televizora aizmugurējais pārsegs

Sekojiēt instrukcijām, kas iekļautas sienas stiprinājuma komplektā.

☒ PIEZĪME

Skrūvju garums un diametrs ir atkarīgs no sienas stiprinājuma modeļa.

TV priekša

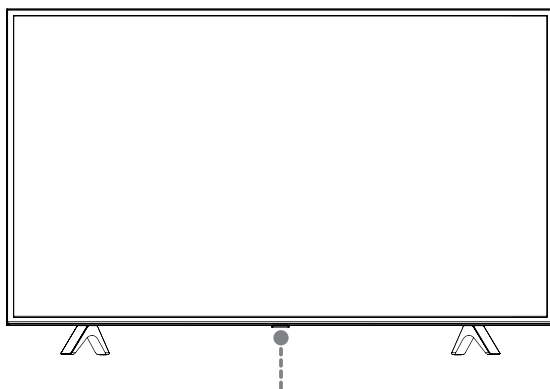

Daudzfunkcionālā poga / Pults sensors /
Barošanas indikators / Gaidstāve

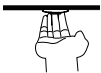
<i>Elements</i>	<i>Apraksts</i>
Pults sensors	Uztver tālvadības pults signālus. Nenovietojiet neko sensora tuvumā, jo tas var ietekmēt tā darbību.
Barošanas indikators	Gaidstāves režīmā gaisma ir sarkana.
 Gaidstāve / Avots	<p>Nospiediet daudzfunkcionālo pogu gaidstāves režīmā, lai televizoru ieslēgtu. Nospiediet daudzfunkcionālo pogu, lai izsauktu izvēlni; kad ir izcelts punkts "Power Off" (Izslēgt), uzgaidiet 3 sekundes un televizors automātiski pāries gaidstāves režīmā.</p> <p>/ Nospiediet daudzfunkcionālo pogu, lai atvērtu izvēlni, un tad izvēlieties starp dažādājiem ienākošā signāla avotiem.</p>

☒ PIEZĪMES

- Attēls ir sniegts tikai uzzīņai.
- Ieslēdzot televizoru, programmas ielādēšana aizņem vairākas sekundes. Neizslēdziet televizoru ātri, jo tas var izraisīt darbības traucējumus.

TV aizmugure

43"/50"/55"

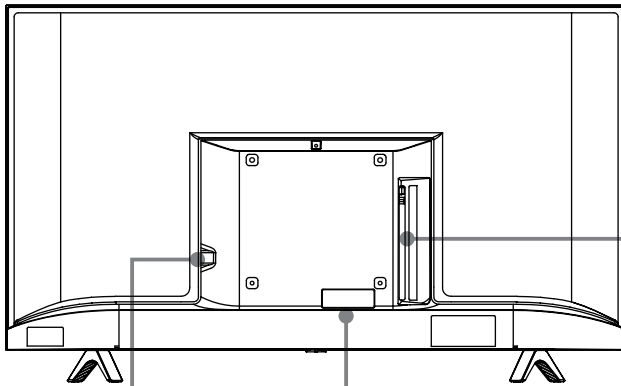

MAIŅSTRĀVAS IEEJA

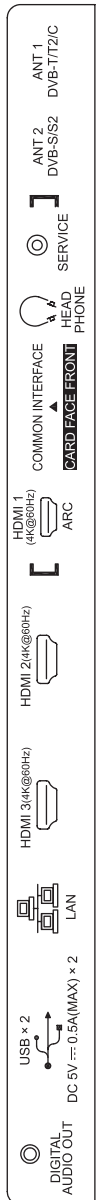
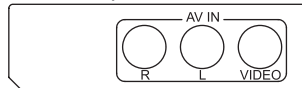

PIEZĪMES

- ANT2 pieslēgvietā atbalsta barošanu satelīttelevīzijas antenai (13/18 V, maks. 0,5 A)
- Pirms izveidojat savienojumu, pārbaudiet pieslēgvietu pozīciju un veidu. Vaļņgs savienojums var izraisīt attēla vai krāsu problēmas. Pārliecinieties, ka visi savienojumi ir cieši un droši.
- Ne visas A/V ierīces ir iespējams savienot ar televizoru; lai noskaidrotu saderību un savienojuma izveidošanas procedūru, skatiet savas A/V ierīces lietošanas pamācību.
- Pirms ārēja aprīkojuma pievienošanas atvienojiet kontaktdakšu no rozetes. Pretējā gadījumā var tikt izraisīts strāvas trieciens.

TV aizmugure

65"

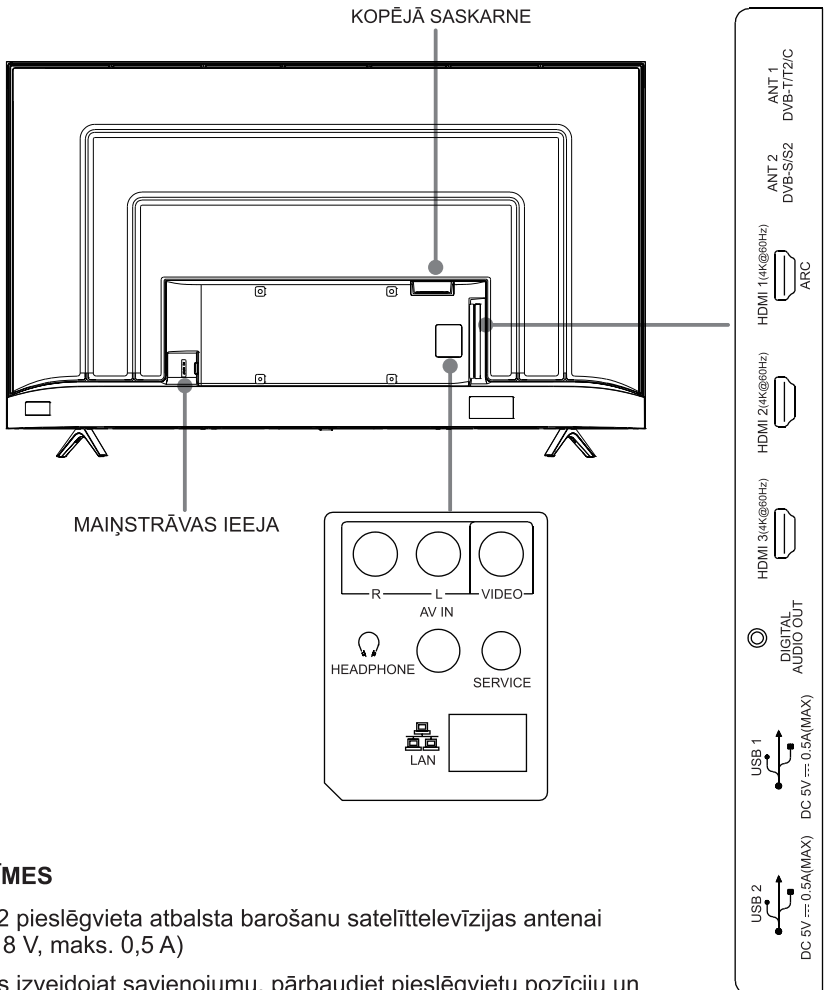

PIEZĪMES

- ANT2 pieslēgvietā atbalsta barošanu satelīttelevīzijas antenai (13/18 V, maks. 0,5 A)
- Pirms izveidojat savienojumu, pārbaudiet pieslēgvietu pozīciju un veidu. Vajāgs savienojums var izraisīt attēla vai krāsu problēmas. Pārliecinieties, ka visi savienojumi ir cieši un droši.
- Ne visas A/V ierīces ir iespējams savienot ar televizoru; lai noskaidrotu saderību un savienojuma izveidošanas procedūru, skatiet savas A/V ierīces lietošanas pamācību.
- Pirms ārēja aprīkojuma pievienošanas atvienojiet kontaktdakšu no rozetes. Pretējā gadījumā var tikt izraisīts strāvas trieciens.

Savienojumu izveidošana

► LAN (savienojums ar kabeli)

Pievienojiet televizoru savam tīklam, izveidojot savienojumu starp LAN pieslēgvietu televizora aizmugurē un ārēju modemu vai maršrutētāju, izmantojot LAN (Ethernet/ Cat 5) kabeli. Skat. attēlu zemāk.

- Mēs iesakām izmantot modemu vai maršrutētāju, kas atbalsta dinamiskā resursdatora konfigurācijas protokolu (DHCP). Modemi un maršrutētāji, kas atbalsta DHCP, automātiski sniedz IP adresi, apakštīkla maksu, vārteju un DNS, lai jums tos nenāktos ievadīt manuāli. Vairumam mājas tīklu jau ir DHCP.

TV pieslēgvietā

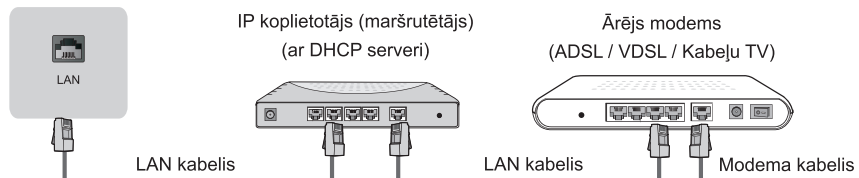

Bezvadu uzstādīšana

Lai pievienotu televizoru savam tīklam bez vadiem, jums nepieciešams bezvadu maršrutētājs vai modems. Skat. attēlu zemāk.

- Iebūvētais bezvadu LAN adapteris atbalsta IEEE 802.11b/g/n sakaru protokolus. Mēs iesakām izmantot IEEE 802.11n maršrutētāju. Zemi pārsūtīšanas ātrumi, izmantojot b/g, var ietekmēt straumējamo video un cita satura kvalitāti.

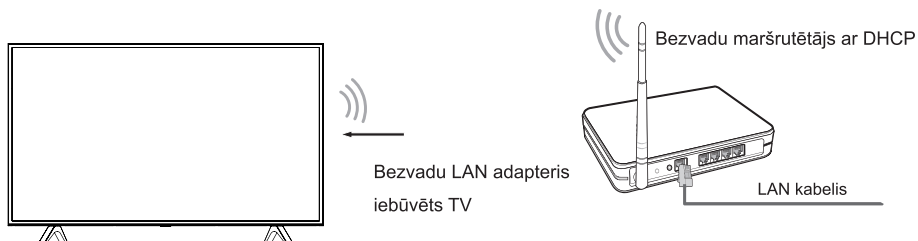

▣ PIEZĪMES

- Lai lietu bezvadu tīklu, jums ir jāizmanto iebūvētais bezvadu LAN adapteris, jo televizors neatbalsta ārēju USB tīkla adapteri.
- Ja bezvadu maršrutētājs atbalsta DHCP, jūsu televizors var vieglāk pievienoties bezvadu tīklam.
- Ja jūs lietojat drošības sistēmu, kas atšķiras no zemāk norādītajām, tā nedarbosies ar šo TV.
Drošības sistēma: WPA, WEP, WPA2.
- Lai nodrošinātu labu tīkla darbību, attālumam starp maršrutētāju un TV jābūt mazākam par 10 metriem.

Savienojumu izveidošana

<p>ANT</p>	<p>ANT 1 DVB-T/T2/C</p> <p>ANT 2 DVB-S/S2</p> <p>Āra antena</p> <p>Kabelis ANT OUT</p> <p>VHF/UHF antena</p> <p>Antenas kabelis (75 Ω)</p> <p>Satelītantena</p>
<p>DIGITAL AUDIO OUT</p>	<p>DIGITAL AUDIO OUT</p> <p>DIGITĀLAIS AUDIO kabelis (nav iekļauts)</p> <p>Audio pastiprinātājs/Skaļrunis</p>
<p>HDMI</p>	<p>HDMI (ARC)</p> <p>HDMI kabelis (nav iekļauts)</p> <p>Audio pastiprinātājs/Skaļrunis</p> <p>HDMI</p> <p>HDMI kabelis (nav iekļauts)</p> <p>DVD/Blu-Ray/AV uztvērējs/TV pierīce</p>
<p>AV IN</p>	<p>VIDEO</p> <p>AV IN</p> <p>Dzeltens (Video)</p> <p>Balts (L)</p> <p>Sarkans (R)</p> <p>(Kabeļi nav iekļauti)</p> <p>VCR/DVD atskaņotājs/lerakstītājs/TV pierīce/Satelīttelevīzijas uztvērējs/Videokamera</p>
<p>HEADPHONE</p>	<p>HEADPHONE</p> <p>Austiņas (nav iekļautas)</p> <p>⚠️ PIEZĪME</p> <ul style="list-style-type: none"> Pārmērīgs skaņas spiediens no ausiņām var izraisīt dzirdes zudumu.

Savienojumu izveidošana

COMMON INTERFACE



PIEZĪMES

- Pirms ievietojat/izņemat CI+ moduli, pārliecinieties, ka televizors ir izslēgts. Tad ievietojiet CI karti CI+ modulī saskaņā ar pakalpojumu sniedzēja instrukcijām.
- Izvairieties no kopējās piekļuves moduļa atkārtotas ievietošanas vai izņemšanas, jo tas var izraisīt bojājumus un darbības traucējumus.
- Jums ir jāiegūst CI+ modulis un karte no pakalpojumu sniedzēja, kura kanālus vēlaties skatīties.
- Ievietojiet CI+ moduli ar viedkarti virzienā, kas atzīmēts uz moduļa un viedkartes.
- CI+ netiek atbalstīts noteiktās valstīs un reģionos; vaicājiet pilnvarotajam izplatītājam.

USB

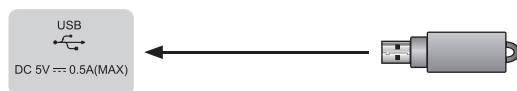

PIEZĪMES

- Pievienojot cieto disku vai USB centrmezglu, vienmēr pievienojiet barošanas avotam savienotās ierīces maiņstrāvas adapteri. Kopējā strāvas patēriņa pārsniegšana var izraisīt bojājumus. USB1.1 un USB2.0 ierīču maksimālais strāvas patēriņš ir 500 mA.
- Atsevišķs nestandarta augstas ietilpības portatīvais cietais disks, ja tā impulsa strāva ir 1 A vai lielāka, var izraisīt TV pārstartēšanu vai bloķēšanos. Tādējādi šis TV to neatbalsta.
- USB pieslēgvietā atbalsta 5 V spriegumu.

Tālvadības pults

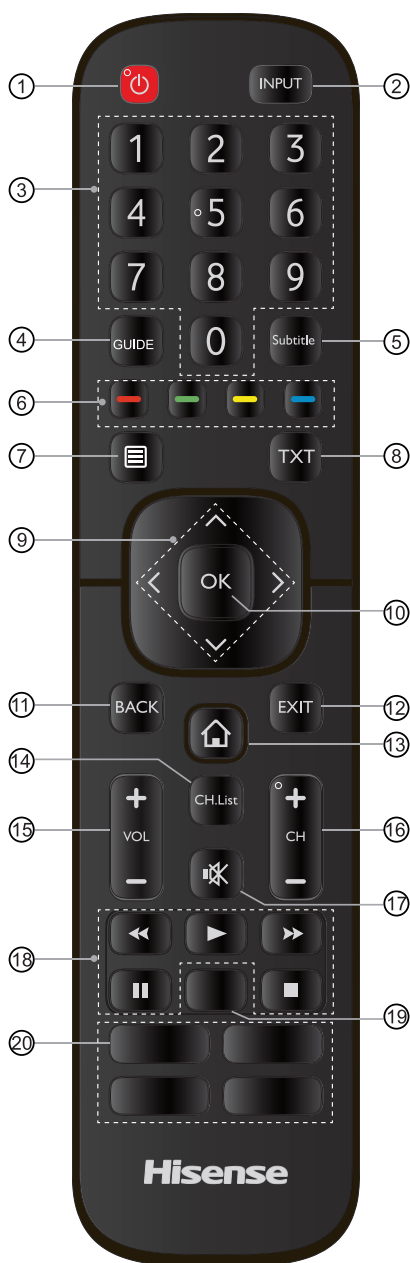

- ① BAROŠANA: Televizora ieslēgšana vai pārslēgšana gaidstāves režīmā
- ② INPUT: Atlasīt ievades avotu
- ③ Ciparu pogas: Tieša kanālu izvēle vai numuru ievadīšana
- ④ GUIDE: Attēlot elektronisko programmu (DTV režīmā)
- ⑤ Subtitle: Aktivizē vai deaktivizē subtitru režīmu
- ⑥ Īpašu funkciju pogas
- ⑦ Attēlot ātrās iestatīšanas izvēlni
- ⑧ TXT: Ieslēgt/izslēgt teleteksta funkciju
- ⑨ $\wedge / \vee / < / >$: Ļauj pārvietoties ekrāna izvēlnēs un regulēt sistēmas iestatījumus
- ⑩ OK: Apstiprināt izvēli ekrāna izvēlnēs
- ⑪ BACK: Atgriezties iepriekšējā izvēlnē
- ⑫ EXIT: Iziет no izvēlnes
- ⑬ Mājas lapa: Atvērt sākumlapu
- ⑭ CH.List: Attēlot ekrānā kanālu sarakstu
- ⑮ VOL + / -: Skaļuma regulēšana
- ⑯ CH + / -: Kanālu pārslēgšana
- ⑰ IZSLĒGT SKAŅU: Izslēgt vai ieslēgt TV skaņu
- ⑱ Atskaņošanas (Playpad) vadības pogas
- ⑲ **PIEZĪME: Informācija šeit ir atkarīga no tālvadības pults modeļa.**
App: Ātra piekļuve lietotnei
Tikai skaņa: Kad izvēlēsit šo iespēju, ekrāns nerādīs attēlu.
- ⑳ **PIEZĪME: Informācija šeit ir atkarīga no tālvadības pults modeļa.**
App: Ātra piekļuve lietotnei
Multivide: Atvērt multivides režīmu

Tālvadības pults

► Bateriju ievietošana tālvadības pultī

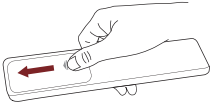

1. Atbīdiet aizmugurējo vāku, lai atvērtu tālvadības pults bateriju nodalījumu.

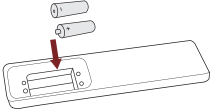

2. Ievietojiet divas AAA izmēra baterijas. Pārliecinieties, ka bateriju (+) un (-) gali atbilst (+) un (-) atzīmēm bateriju nodalījumā.

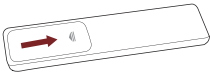

3. Uzlieciet atpakaļ bateriju nodalījuma vāku.

► PIEZĪMES

- Attēli ir sniegti tikai atsaucei un var atšķirties no faktiskās ierīces.

Apiešanās ar baterijām

- Nepareiza bateriju lietošana var izraisīt koroziju vai bateriju iztecēšanu, kas var izraisīt aizdegšanos, traumas vai bojājumus.
- Lietojiet tikai šajā rokasgrāmatā norādītā veida baterijas.
- Nelieciet kopā vecas un jaunas baterijas vai dažādu veidu baterijas.
- Neizmetiet baterijas kopā ar sadzīves atkritumiem. Atbrīvojieties no tām saskaņā ar vietējiem tiesību aktiem.

► Tālvadības pults darbības rādiuss

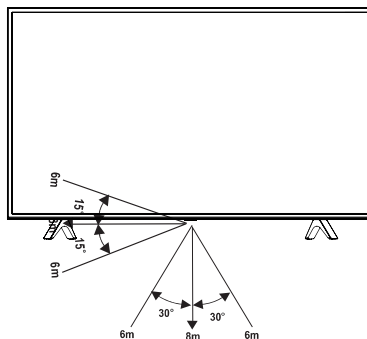

TV pirmā ieslēgšana

TV pirmā ieslēgšana

1. Pievienojiet barošanas vadu rozetei, kad ir izveidoti visi savienojumi.
2. Pirmajā TV ieslēgšanas reizē tas atvērs uzstādīšanas palīgu.
3. Izmantojiet pogas [^ / v / < / >], lai pārvietotos izvēlnē un mainītu iestatījumus. Nospiediet pogu **[OK]**, lai apstiprinātu.

Valoda	Izvēlieties, kādā valodā attēlot izvēlnes.
Valsts	Izvēlieties valsti, kurā jūs lietosit televizoru.
Laika josla	Atlasiet savu reģiona vietējo laika joslu.
Bezvadu tīkls	Ja jūsu televizors automātiski nekonstatē Ethernet savienojumu, izmantojiet bezvadu tīklu. Atlasiet savu tīklu sarakstā; jūs varat arī pievienot slēptu tīklu. Kad esat pabeiguši, pārejiet uz nākamo ekrānu.
Lietotāja licences līgums	Šis ierīces un visu saistīto pakalpojumu lietošanu pārvalda Lietotāja licences līgums un saistītā politika. Lūdzu, rūpīgi pārskatiet šos dokumentus un pārliecinieties, ka izlasāt Lietotāja licences līgumu un piekrītat tā noteikumiem.
Uzstādīšanas vedņa pabeigšana	Nospiediet "Start" (Sākt), lai izmantotu savu televizoru; ja televizors izstādīts veikalā, nospiediet "Store Mode" (Veikala režīms).

Tehniskais raksturojums

Funkcijas, dizains un tehniskais raksturojums var tikt mainīti bez iepriekšēja paziņojuma.

Elements		43"	50"
Izmēri (P x A x Dz)	Bez statīva	38,1 × 22,2 × 3,3 collas (969 × 564 × 85 mm)	44,4 × 25,8 × 3,4 collas (1127 × 656 × 86 mm)
	Ar statīvu	38,1 × 24,1 × 7,6 collas (969 × 612 × 193 mm)	44,4 × 28,0 × 8,3 collas (1127 × 710 × 210 mm)
Svars	Bez statīva	15,4 lbs (7 kg)	19,8 lbs (9 kg)
	Ar statīvu	15,7 lbs (7,1 kg)	20,1 lbs (9,1 kg)
Aktīvā ekrāna lielums (diagonāle)		108 cm	126 cm
Ekrāna izšķirtspēja		3840 × 2160	3840 × 2160
Audio jauda		7 W + 7 W	8 W + 8 W
Energijas patēriņš		Skat. etiķeti.	
Barošanas avots		Skat. etiķeti.	
Uztveršanas sistēmas	Analogās	PAL-D/K, B/G, I, SECAM-D/K, B/G	
	Digitālās	DVB-T/T2, DVB-C, DVB-S/S2	
Bezvadu LAN moduļa raksturojums	Modelis	W2YM2510	
	Frekvenču diapazons	2,4 ~ 2,4835 GHz	
	Izejas jauda (maks.)	2,4 ~ 2,4835 GHz 17,5 dBm	
Vides apstākļi		Temperatūra: 41°F - 95°F (5°C - 35°C) Mitruma: 20% - 80% relatīvais mitrums Atmosfēras spiediens: 86 kPa - 106 kPa	
HDMI ieeja		RGB / 60 Hz (640×480, 800×600, 1024×768) YUV / 60 Hz (480 I, 480 P, 720 P, 1080 I, 1080 P) YUV / 50 Hz (576 I, 720 P, 1080 I, 1080 P) 3840 × 2160 / 24 Hz, 3840 × 2160 / 25 Hz, 3840 × 2160 / 30 Hz, 3840 × 2160 / 50 Hz, 3840 × 2160 / 60 Hz	

Tehniskais raksturojums

Elements		55"	65"
Izmēri (P x A x Dz)	Bez statīva	48,9 × 28,4 × 3,2 collas (1242 × 721 × 81 mm)	57,4 × 33,1 × 3,4 collas (1459 × 841 × 87 mm)
	Ar statīvu	48,9 × 30,7 × 9,3 collas (1242 × 781 × 235 mm)	57,4 × 35,6 × 10,8 collas (1459 × 904 × 275 mm)
Svars	Bez statīva	27,1 lbs (12,3 kg)	38,6 lbs (17,5 kg)
	Ar statīvu	27,7 lbs (12,6 kg)	39,7 lbs (18 kg)
Aktīvā ekrāna lielums (diagonāle)		138 cm	163 cm
Ekrāna izšķirtspēja		3840 × 2160	3840 × 2160
Audio jauda		8 W + 8 W	10 W + 10 W
Energijas patēriņš		Skat. etiķeti.	
Barošanas avots		Skat. etiķeti.	
Uztveršanas sistēmas	Analogās	PAL-D/K, B/G, I, SECAM-D/K, B/G	
	Digitālās	DVB-T/T2, DVB-C, DVB-S/S2	
Bezvadu LAN moduļa raksturojums	Modelis	W2YM2510	WF-M603-UWS2
	Frekvenču diapazons	2,4 ~ 2,4835 GHz	2,4 ~ 2,4835 GHz
	Izejas jauda (maks.)	2,4 ~ 2,4835 GHz 17,5 dBm	2,4 ~ 2,4835 GHz 17,5 dBm
Vides apstākļi		Temperatūra: 41°F - 95°F (5°C - 35°C) Mitrums: 20% - 80% relatīvais mitrums Atmosfēras spiediens: 86 kPa - 106 kPa	
HDMI ieeja		RGB / 60 Hz (640×480, 800×600, 1024×768) YUV / 60 Hz (480 I, 480 P, 720 P, 1080 I, 1080 P) YUV / 50 Hz (576 I, 720 P, 1080 I, 1080 P) 3840 × 2160 / 24 Hz, 3840 × 2160 / 25 Hz, 3840 × 2160 / 30 Hz, 3840 × 2160 / 50 Hz, 3840 × 2160 / 60 Hz	

Pārstrāde/Licences

Elektrisko un elektronisko iekārtu atkritumi (EEIA)
Eiropas Direktīva 2012/19/EU



Simbols uz iekārtas vai tās iepakojuma norāda, ka no šīs iekārtas nedrīkst atbrīvoties kopā ar sadzīves atkritumiem. Jūs esat atbildīgi par to, lai atbrīvotos no iekārtas, nogādājot to savākšanas punktā elektrisko un elektronisko iekārtu atkritumu pārstrādei. Atsevišķa iekārtu atkritumu savākšana un pārstrāde palīdz taupīt dabas resursus un aizsargāt cilvēku veselību un vidi. Lai iegūtu plašāku informāciju par to, kur nogādāt iekārtu atkritumus pārstrādei, lūdzu, sazinieties ar vietējo pašvaldību, savas māsaimniecības atkritumu izvešanas dienestu vai veikalu, kur iekārtu iegādājāties.

Baterijas



Saskaņā ar bateriju direktīvu izlietotas baterijas nedrīkst izmest kopā ar sadzīves atkritumiem. Atbrīvojieties no baterijām šim nolūkam paredzētajās savākšanas tvertnēs veikalos.

RoHS (Bīstamu vielu izmantošanas ierobežošana)
Eiropas Direktīva 2011/65/EU



Šī Eiropas direktīva ierobežo grūti pārstrādājamu bīstamu vielu izmantošanu.

Tas ļauj viegli pārstrādāt elektriskās un elektroniskās iekārtas un veicina vides aizsargāšanu.

Šajā iekārtā izmantotās vielas atbilst direktīvas nosacījumiem.



Termini HDMI un High-Definition Multimedia Interface un HDMI logotips ir HDMI Licensing Administrator Inc. prečzīmes vai reģistrētas prečzīmes Amerikas Savienotās Valstīs un citās valstīs.



Ražots ar "Dolby Laboratories" licenci. Dolby, Dolby Audio un dubultā D simbols ir "Dolby Laboratories" tirdzniecības zīmes.