

Hisense

NAUDOTOJO INSTRUKCIJA

Atidžiai perskaitykite instrukciją ir įsitikinkite, kad supratote jos turinį,
prieš pradėdami naudoti įrenginį pirmą kartą.

Lietuvių k.

Svarbi Pastaba

Pastraipos, kurios pradedamos simboliu  žymi svarbias instrukcijas, pastabas ar sąlygas susijusias su tolimesniais nustatymais.

 **Savo pačių saugumui ir optimaliam televizoriaus veikimui užtikrinti prieš ką nors įrengdami būtinai perskaitykite saugumo instrukcijas.**

Garantija nesuteikiama kitų gamintojų sukurtų periferinių prietaisų veikimui. Mes neprisiimame atsakomybės dėl žalos, kilusios dėl kitų gamintojų periferinių prietaisų veikimo ar našumo.

Norint, naudojantis šiuo ar koku nors kitu įrenginiu, įrašyti ir peržiūrėti kokį nors turinį gali būti reikalingas tokiu turinio autoriaus tiesių ar kitų atitinkamų teisių savininko leidimas. Privalote užtikrinti, kad naudodamiesi šiuo ar kitu įrenginiu laikotės jūsų šalyje galiojančių autoriaus teisių apsaugos teisės aktų. Daugiau informacijos apie atitinkamus taikytinus įstatymus ir nuostatus ieškokite tuose teisės aktuose arba kreipkitės į turinio, kurį norite įrašyti arba peržiūrėti, teisių savininką.

Rodyklėje ir terminų žodyne yra paaiškinti tam tikri terminai, naudojami šiose naudotojo instrukcijose ir televizoriaus meniu.

Perskaitykite šias instrukcijas

Pasykite visų instrukcijų

Paisykite visų įspėjimų



Saugokite šias instrukcijas

Visos teisės priklauso autoriui.



Saugumo instrukcijos

Kad šis gaminys būtų saugiai ir tinkamai naudojamas, būtinai paisykite toliau nurodytų atsargumo priemonių, idant išvengtumėte pavojingų situacijų ir nesugadintumėte įrenginio:

	DĖMESIO ELEKTROS SMŪGIO PAVOJUS NEATIDARYTI	
DĖMESIO: KAD IŠVENGTUMĖTE ELEKTROS SMŪGIO PAVOJ AUS, NENUIMKITE GAUBTO (KITOJE PUSĖJE). VIDUJE NĖRA DALIŲ, KURIAS GALĖTŲ TAISYTI NAUDOTOJAS. REMONTĄ PATIKĖKITE KVALIFIKUOTIEMS DARBUOTOJAMS.		



Simbolis, vaizduojantis žaibą su rodykle lygiašoniame trikampyje, įspėja naudotojus apie neizoliuotą pavojingos įtampos šaltinį gaminio viduje, kuris gali būti pakankamai stiprus, kad sukeltų elektros smūgį.



Simbolis, vaizduojantis lygiašonį trikampį su šauktuku, įspėja naudotojus apie svarbias eksploataavimo ir (techninės) priežiūros instrukcijas, esančias literatūroje, kurią gavote pirkdami prietaisą.



Kintamosios srovės įtampa: Šis simbolis rodo, kad įtampa pažymėtos simboliu yra kintamosios srovės įtampa.



II klasės produktas: šis simbolis nurodo, kad jam nėra reikalingas apsauginis įžeminimas (žemė).

Televizoriaus paskirtis ir aplinkos sąlygos

Šis televizorius yra skirtas vaizdo ir garso signalams perteikti; jis gali būti statomas ant baldų paviršiaus arba tvirtinamas prie sienos ir naudojamas tiek namuose, tiek darbo aplinkoje. Jo negalima nenaudoti patalpose, kur didelė drėgmės arba dulkių koncentracija. Garantija galioja tik naudojant pagal gamintojo numatytą paskirtį.



DĖMESIO

Dėl didelės drėgmės ir dulkių koncentracijos galimas elektros srovės nuotėkis iš įrenginio. Kad sumažintumėte ugnies ar elektros smūgio riziką:

- Saugokite šį įrenginį nuo lietaus, drėgmės, varvančio ar besitaškiančio vandens poveikio, taip pat nedėkite ant įrenginio viršaus talpyklų su skysčiais, tokių kaip vazos, puodeliai ir pan.
- Nelieskite televizoriaus šlapiomis rankomis.
- Saugokite televizorių nuo tiesioginės oro kondicionavimo sistemos srovės, šalia jo jokiu būdu nestatykite žvakių ir kitų atviros liepsnos šaltinių.

Jeigu televizorius iš šalto oro buvo perkeltas į įkaitusią patalpą, bent valandai palikite jį neįjungtą, kad išvengtumėte drėgmės kondensacijos. Jeigu naudojate jį lauke, saugokite nuo drėgmės poveikio.

Pastebėję ką nors neįprasto iš karto atjunkite nuo maitinimo tinklo.

Ugnies atveju gesinkite CO₂ dujomis arba miltelinu gesintuvu. Jeigu tokių gesintuvų neturite, prieš naudodami vandeninį gesintuvą pamėginkite izoliuoti elektros srovės tiekimo šaltinį.

DĖMESIO

Jokiu būdu nestatykite televizoriaus ant nestabilaus pagrindo. Televizorius gali nukristi ir sunkiai arba mirtinai sužaloti. Daugumos sužalojimų, ypač vaikų, galima išvengti laikantis šių paprastų atsargumo priemonių:

- Naudokite televizoriaus gamintojo rekomenduojamas spinteles arba stovus.
- Televizorių statykite tik ant tokių baldų, kurie gali jį išlaikyti.
- Žiūrėkite, kad televizorius nebūtų išsikišęs už baldo, ant kurio jis stovi, kraštų.
- Nestatykite televizoriaus ant aukštų baldų (tokių kaip aukštos spintelės ar knygų lentynos), prieš tai nepritvirtinę tiek baldo, tiek televizoriaus prie tam tinkamo atraminio paviršiaus.
- Nestatykite televizoriaus ant audinio ar kitos medžiagos, kuri yra tarp televizoriaus ir baldo, ant kurio jį norite pastatyti.
- Įspėkite vaikus apie tai, kaip pavojinga lipti ant baldų, norint pasiekti televizorių ar jo valdymo elementus.

Jeigu nusprendėte pasilikti turimą televizorių ir perkelti jį į kitą vietą, darykite tai laikydamiesi visų pirmiau pateiktų instrukcijų.

■ Perkėlimas ir transportavimas

Prieš perkeldami televizorių į kitą vietą, atjunkite visus laidus, o televizorių neškite tik stačią. Įrenginį suimkite už apatinio ir viršutinio korpuso kraštų.

- Nespauskite televizoriaus priekinio skydelio. Didesniam televizoriui pernešti gali reikėti kelių žmonių.

Jeigu reikėtų trumpam televizorių paguldyti, jį guldykite taip, kad visas priekinis paviršius gulėtų ant švelnios medžiagos.

Netinkamai elgiantis su šviesdiodžiu ekranu jį galima sudaužyti, nes jis yra stiklinis. Nešdami įrenginį būtinai mūvėkite gumines pirštines. Sudaužius šviesdiodį ekraną iš jo gali pradėti tekėti skystieji kristalai. Jeigu jų patektų ant odos, iš karto nuplaukite juos vandeniu.

■ Maitinimo šaltinis

Dėl netinkamos įtampos televizorius gali sugesti. Šį įrenginį junkite tik prie tinkamos įtampos ir dažnio (nurodyti ant tipo lentelės) maitinimo šaltinio ir tik su įrenginiu gautu maitinimo laidu.

Maitinimo laido kištukas turi būti lengvai pasiekiamas, kad įrenginį būtų galima atjungti bet kuriuo metu. Jeigu įrenginys yra prijungtas prie maitinimo tinklo lizdo, juo teka srovė, net jeigu jis ir veikia parengties režimu.

Rekomenduojama šį įrenginį jungti prie specialiai tam skirto kontūro.

- Neapkraukite maitinimo tinklo lizdų prie to paties lizdo jungdami pernelyg daug prietaisų. Pernelyg didelė maitinimo lizdų, ilginamųjų laidų ir pan. apkrova yra pavojinga, nes gali sukelti elektros smūgį ir gaisrą.

Išjungę nejunkite televizoriaus bent 5 sekundes. Dėl pernelyg dažno junginėjimo gali sutrikti televizoriaus veikimas.

■ Maitinimo laidas ir jo kištukas

- Nelieskite maitinimo laido kištuko šlapiomis rankomis.
- Ant maitinimo laido nedėkite sunkių daiktų. Laidą nutieskite taip, kad jis nebūtų susipainiojęs, negulėtų ant aštrių kraštų, per jį nebūtų laipiojama ir jis nebūtų veikiamas jokiais cheminėmis medžiagomis. Dėl sugadinto izoliacinio maitinimo laido sluoksnio galima patirti elektros smūgį ir gali kilti gaisras.
- Atjungdami traukite ne už maitinimo laido, o už jo kištuko. Kitaip galite sugadinti laidą ir sukelti trumpąjį jungimą.
- Nelaikykite maitinimo laido šalia aukštos temperatūros šaltinių.
- Nekilnokite televizoriaus neatjungę jo maitinimo laido nuo maitinimo tinklo lizdo.
- Nejunkite televizoriaus prie maitinimo tinklo, jeigu sugadintas jo maitinimo laidas arba maitinimo lizdas ir jeigu laido negalima gerai prijungti.
- Naudokite tik kartu su šiuo prietaisu pridėtus maitinimo laidas.

■ Parengimas

Žiūrėkite, kad paviršius, ant kurio ketinate statyti televizorius, galėtų jį išlaikyti. Statykite ant lygaus, tvirto, horizontalaus pagrindo. Žiūrėkite, kad ant baldų pastatytas televizorius neišsikištų už pagrindo kraštų. Jeigu televizorius laikomas ant vežimėlio, žiūrėkite, kad stumiamas vežimėlis niekur neužkliūtų.

- Įrenginį statykite horizontaliai, kaip jam įprasta. Jo jokiū būdu negalima eksploatuoti paguldyto ant šono, ant nugaros arba pakabinto ant lubų.
- Įrenginį statykite atokiai nuo tiesioginės saulėkaitos ir kitų šilumos šaltinių.

Jeigu televizorių tvirtinate prie sienos, vadovaukitės instrukcijomis, kurias gavote su sieniniu laikikliu; taip pat žiūrėkite, kad televizoriaus maitinimo ir signalo perdavimo laidai nekabėtų nukarę.

■ Oro ventilacija ir aukšta temperatūra

Televizorių įrenkite ten, kur gera ventilacija; taip pat pasirūpinkite, kad jam iš šonų būtų palikta bent po 10cm, o iš viršaus - 20cm orui cirkuliuoti. Dėl pernelyg aukštos temperatūros ir nepakankamos ventilacijos jis gali užsidegti arba gali sugesti kai kurios jo elektrinės dalys.

- Neužblokuokite ventilacijos angų laikraščiais, staltiesėmis, užuolaidomis ir pan.
- Nedžiovinkite drabužių ant įrenginio paviršiaus.
- Nelieskite ventilacijos angų, nes jos gali būti įkaitusios.
- Nieko nekiškite į televizorių per ventilacijos angas.

■ Stovas

- Nenaudokite jokio kito stovo išskyrus tą, kurį perkote kartu su įrenginiu.
- Nekeiskite ir nenaudokite stovo, jeigu jis išlinktų arba būtų kitaip apgadintas.
- Įrengimo metu žiūrėkite, kad būtų gerai užveržti visi varžtai.
- Žiūrėkite, kad tvirtindami televizorių prie stovo jo nesutrenktumėte.
- Žiūrėkite, kad ant stovo neliptų vaikai.
- Stovą pritvirtinkite ir nuimkite bent dvišve.

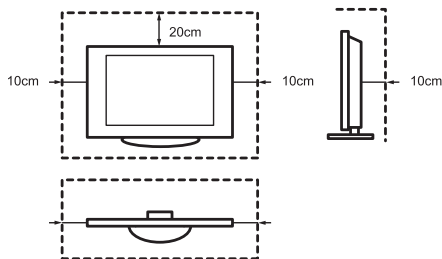

Žiūrėkite, kad per ventilacijos angas į įrenginio vidų nepatektų smulkių objektų. Jie gali sukelti trumpąjį jungimą, dėl kurio įrenginys gali užsidegti.

Jeigu įrenginio viduje atsidurtų koks nors pašalinis objektas, iš karto įrenginį atjunkite nuo maitinimo tinklo ir kreipkitės į techninės priežiūros skyrių.

■ Šviesdiodžių ekranas

Nors šis ekranas buvo gaminamas labai kruopščiai, negalime 100% garantuoti, kad dėl techninių priežasčių nepasitaikys blogų pikselių. Garantijos atžvilgiu tokie defektai nelaikomi įrenginio broku. Jie neturės neigiamos įtakos televizoriaus veikimui ir patikimumui.

Kad ekrane neliktų išdegusių vaizdų, ilgam laikui nepalikite ekrane rodomų nejudančių vaizdų, kitaip jame liks vaizdo kopija. Jeigu ilgam laikui bus nustatyti 4:3 ekrano matmenys, vaizdas gali išdegti juodų apvadų vietose. Ekrane išdegusiam vaizdai garantija netaikoma.

- Ekraną nespauskite ir netrankykite.

Stenkitės šviesdiodžių ekrano nečiupinėti ir nespaudinėti. Dėl to ekrane gal atsirasti laikinų vaizdo iškreipimų.

■ Radio bangos

- Nenaudokite televizoriaus jokiose medicinos įstaigose ar patalpose, kuriose yra medicininės įrangos. Radijo bangos gali sukelti medicininės įrangos trukdžius, dėl kurių gali sutrikti jos veikimas.
- Nenaudokite televizoriaus šalia automatinės valdymo įrangos, tokios kaip automatinės durys ar priešgaisrinė signalizacija. Radijo bangos gali sukelti automatinio valdymo įrangos trukdžius, dėl kurių gali sutrikti jos veikimas.

Jeigu turite širdies stimuliatorių, nuo televizoriaus laikykitės bent 22 cm atstumu. Radijo bangos gali sutrikdyti širdies stimuliatoriaus veikimą.

■ Integruotas belaidžio ryšio LAN

- Nesijunkite prie belaidžių tinklų, kuriais naudotis neturite teisės. Radijo bangomis perduodamus ir gaunamus duomenis kas nors gali perimti ir stebėti.

Integruotas belaidžio ryšio LAN naudoja 2.4 GHz dažnių juostas. Kad išvengtumėte veikimo sutrikimų ar vėluojančio atsako, kurį sukelia radijo bangų trukdžiai, televizorių laikykite atokiai nuo tokių įrenginių kaip belaidžio ryšio LAN įrenginių, mikrobangų krosnelės, mobiliųjų telefonų ir kitų įrenginių, kurie naudoja 2.4 GHz signalą.

■ Įspėjimas dėl cheminių dalelių išsiskyrimo

Nauji baldai, kiliminė danga, dažai, statybinės medžiagos ir elektronika gali išskirti chemines medžiagas į orą. Kai televizorių įjungsite pirmą kartą, per kelias valandas galite pajusti nestiprų kvapą. Taip yra todėl, kad kai kurie televizoriaus komponentai įkaista pirmą kartą. Medžiagos, kurias mes naudojame, visiškai atitinka aplinkosaugos reikalavimus ir taisykles. Jūsų televizorius veikia puikiai, o atsiradęs kvapas neužilgo pradings.

■ Priežiūra

- Neleiskite neprižiūrimiems vaikams žaisti netoliese televizoriaus. Jis gali apvirsti, būti nustumtas arba nutrauktas nuo stovo paviršiaus ir kas nors gali susižaloti.
- Nepalikite įjungto televizoriaus veikti be priežiūros.

■ Garsas

Garsi muzika ir triukšmas gali negrįžtamai pakenkti jūsų klausai. Neleiskite televizoriaus itin garsiai, ypač ilgą laiką tarpą ir per ausines.

Jeigu pradėsite girdėti barbenimą primenantį garsą, sumažinkite garso stiprumą arba kurį laiką nebenaudokite ausinių.

■ Perkūnija

Perkūnijos metu atjunkite televizorių nuo maitinimo tinklo ir ištraukite iš jo antenos laidą. Dėl žaibo sukeltos įtampos, televizorius gali būt sugadintas per antenos sistemą arba per maitinimo lizdą.

■ Ilgam išvykus

Jeigu televizoriaus maitinimo laidą kištukas įjungtas į maitinimo laidą, televizorius eikvoja elektros energiją, net jeigu jis veikia parengties režimu. Jeigu jūsų ilgą laiką nebus namuose, reikėtų atjungti televizorių nuo maitinimo tinklo ir ištraukti visus antenos laidus.

■ Valymas ir priežiūra

DĖMESIO:

Prieš valydami televizorių atjunkite jį nuo maitinimo tinklo.

Televizorių, jo ekraną ir nuotolinio valdymo pultą valykite švelnia, drėgna, švaria, neutralios spalvos šluoste. Nevalykite jokiomis cheminėmis medžiagomis.

- Saugokite paviršius nuo purškalo nuo uodų, tirpiklių, skiediklių ir kitų lakiųjų medžiagų. Jos gali apgadinti paviršius.
- Nepurškškite vandens ir kitų skysčių tiesiai ant televizoriaus. Dėl į vidų patekusio skysčio televizorius gali sugesti.
- Ekraną paviršius yra specialiai apdorotas, todėl jį lengva sugadinti. Žiūrėkite, kad jo nesubraižytumėte nagais ar kitais kietais objektais.
- Taip pat sausa šluote reguliariai valykite maitinimo laido kištuką.

■ Techninė apžiūra ir remontas

Nenuiminėkite užpakalinio televizoriaus gaubto; ten nėra dalių, kurias galėtų pakeisti arba taisyti pats naudotojas. Televizoriaus taisymą patikėkite tik kvalifikuotiems remonto meistrams.

■ Pakuotė

Neleiskite vaikams žaisti medžiagomis, saugančiomis nuo drėgmės, ir plastikiniais maišeliais.

Su plastikiniais maišeliais vaikai gali užsidusinti, o nurijus nuo drėgmės saugančios medžiagos - apsinuodyti. Netyčia nurijus tokios medžiagos reikia priversti pacientą išsivemti ir nuvežti jį į artimiausią ligoninę.

■ Pakeitimai

Jokiu būdu niekaip nekeiskite gaminio. Dėl neleistinų pakeitimų gali nustoti galioti šio įrenginio garantija, gali išstikti elektros smūgis, kilti gaisras.

■ Nuotolinio pulto baterijos

- Iš netinkamai įdėtų maitinimo elementų galimas nuotėkis, galintis sukelti koroziją ir sprogamą.
- Keiskite tik to paties ar atitinkamo tipo baterijomis.
- Kartu nenaudokite senų ir naujų baterijų.
- Kartu nenaudokite skirtingų tipų elementų.
- Nenaudokite įkraunamų elementų.
- Elementų nedeginkite ir neardykite.
- Elementus tinkamai utilizuokite.
- Nelaikykite elementų dideliame karštyje: tiesioginiuose saulės spinduliuose, prie ugnies ir pan.

■ Lauko antenos įžeminimas

Jeigu naudojate lauko antena, pasirūpinkite, kad antenos sistema būtų apsaugota nuo viršįtampio ir statinės elektros.

■ Utilizavimas

Skaitykite šios instrukcijos skyrių apie perdirbimą.

Gaminio iliustracija pateikta tik informaciniais tikslais; tikras gaminys gali atrodyti kitaip.

Kai kurios programinės įrangos funkcijos kinta atnaujinus sistemą.

Turinys

Priedų sąrašas.....	1
Stovo ir sieninių laikiklių tvirtinimas	2
Televizoriaus priekinė dalis.....	4
Televizoriaus užpakalinė dalis	5
Laidų prijungimas	6
Nuotolinis valdymo pultelis	9
Pirmasis televizoriaus įjungimas.....	11
Specifikacijos.....	12
Kita informacija.....	14

Priedų sąrašas

Televizorių įsigysite su šiais priedais:

Naudotojo instrukcija × 1 Europoje galiojanti garantija × 1 Maitinimo laidas × 1
Pagrindo stovas × 1 AAA tipo baterija × 2 Nuotolinio valdymo pultelis × 1
Varžtai × 4 (43"/50"/55") Varžtai × 6 (65")

SUPAPRASTINTA ES ATITIKTIES DEKLARACIJA

Šiuo atveju „Hisense Czech“ s.r.o pareiškia, kad radijo ryšio įrenginių tipas [H43B7500/ H43B7520/H43B7540/H43B7560/H43BE7400/H43BE7410/H43BE7430/H43BE7450/ H43B7500UK/H43BE7400UK/H50B7500/H50B7520/H50B7540/H50B7560/ H50BE7400/H50BE7410/H50BE7430/H50BE7450/H50B7500UK/H50BE7400UK/ H55B7500/H55B7520/H55B7540/H55B7560/H55BE7400/H55BE7410/H55BE7430/ H55BE7450/H55B7500UK/H55BE7400UK/H65B7500/H65B7520/H65B7540/ H65B7560/H65BE7400/H65BE7410/H65BE7430/H65BE7450/H65B7500UK/ H65BE7400UK] atitinka ES direktyvą 2014/53/EU. Pilnas deklaracijos tekstas pateikiamas šiuo interneto adresu: <http://global.hisense.com/downloads>.

► Stovo įrengimas

⚠ DĖMESIO

- Prieš įrengdami stovą arba tvirtindami sieninio montavimo laikiklius, būtinai atjunkite kintamosios srovės maitinimo laidą.
- Šviesdiodžių ekranas yra labai trapus, todėl įrengiant stovą ekraną reikia labia saugoti. Žiūrėkite, kad su juo nesiliestų jokie kieti, aštrūs ar kokie nors kiti objektai, kurie galėtų subraižyti ar apgadinti šviesdiodžių ekraną. JOKIU BŪDU nespauskite televizoriaus priekio, nes dėl to ekranas gali įskilti.

📖 PASTABA

Gaminio iliustracijos pateiktos tik informaciniais tikslais; tikras gaminys gali atrodyti kitaip.

Norint užbaigti diegimo veiksmus, toliau vadovaukitės pateiktomis iliustracijomis ir tekstinėmis instrukcijomis:

1. Atsargiai padėkite TV priekine puse žemyn ant švelnaus, plokščio paviršiaus, kad nesugadintumėte TV ir nesubraižytumėte jo ekrano.
2. Išimkite pagrindo stovą iš priedų maišelio ir įstatykite pagrindą į TV dugne esančias tam skirtas angas.
3. Tvirtai pritvirtinkite TV prie stovo pagrindo su pridėtais varžtais.

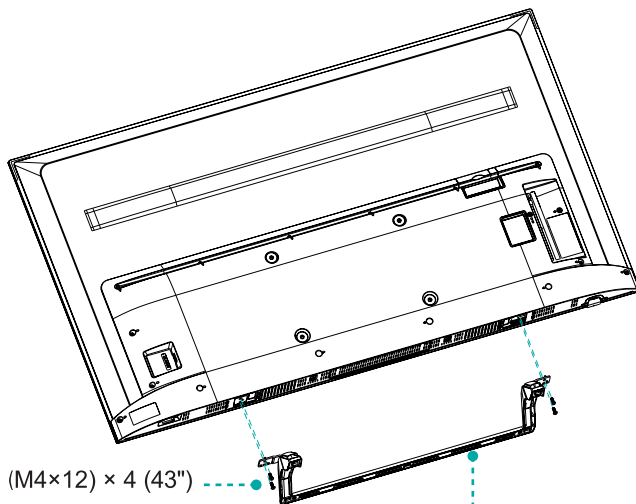

Varžtai: (M4×12) × 4 (43")

(M5×12) × 4 (50")

(M5×12) × 4 (55")

(M5×16) × 6 (65")

Pagrindo stovas

Stovo ir sieninių laikiklių tvirtinimas

► Tvirtinimas prie sienos laikiklio (nepridedamas)

Wall Mount skylės modelis VESA (mm)	200 × 200 (43"/50") 300 × 200 (55") 400 × 200 (65")
Wall Mount varžtų dydis (mm)	M6

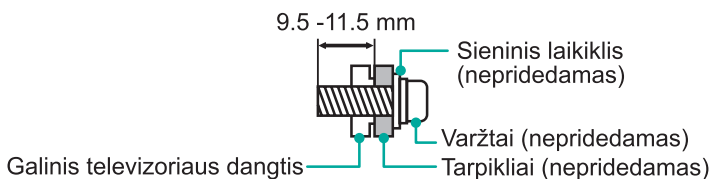

Sekite instrukcijas pateiktas sieninio laikiklio gamintojų.

📌 PASTABA

Varžtų ilgis ir skersmuo gali skirtis priklausomai nuo sieninio laikiklio modelio.

Televizoriaus priekinė dalis

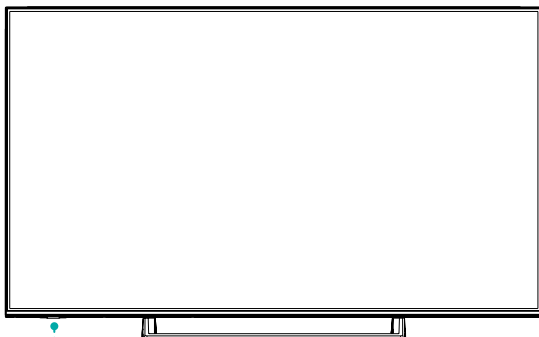

Vienas mygtukas (Nuotolinis sensorius / Maitinimo indikatorius / Budėjimo režimas)

Daiktas	Aprašymas
Nuotolinis sensorius	Gauna signalus iš nuotolinio valdymo pultelio. Neuždenkite jutiklio, kitaip įrenginys signalo negaus.
Maitinimo indikatorius	Raudona lemputė budėjimo režime.
 Budėjimo režimas / Šaltinis	Kai televizorius yra budėjimo režime, paspauskite vienetinį mygtuką ir televizorius įsijungs. Paspauskite vienetinį mygtuką norėdami įjungti meniu, norėdami "Išjungti", palaukite 3 sekundes, televizorius automatiškai persijungs į budėjimo režimą. / Paspauskite vieną mygtuką, norėdami iškviesti meniu, tuomet pasirinkite vieną iš skirtingų įėjimo šaltinių.

PASTABOS

- Paveikslėlis skirtas tik nuorodai.
- Įjungus televizorių, palaukite kelias sekundes kol visos programos bus įkeltos. Negalima greitai išjungti televizoriaus, nes tai gali įtakoti televizorių gedimus.

Televizoriaus užpakalinė dalis

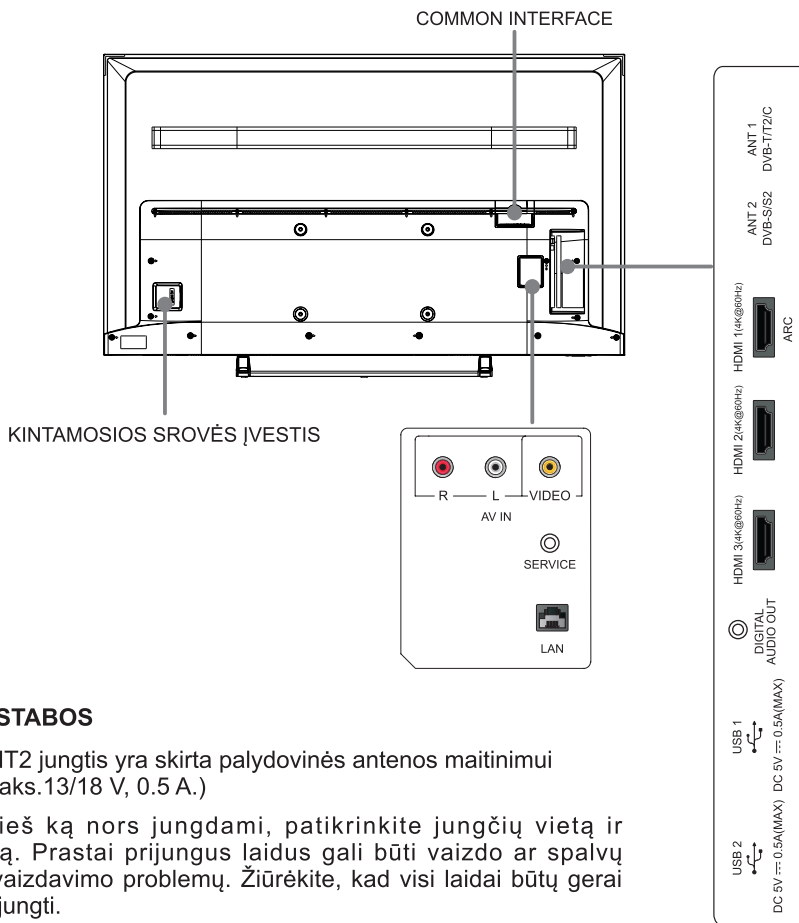

☒ PASTABOS

- ANT2 jungtis yra skirta palydovinės antenos maitinimui (maks.13/18 V, 0.5 A.)
- Prieš ką nors jungdami, patikrinkite jungčių vietą ir tipą. Prastai prijungus laidus gali būti vaizdo ar spalvų atvaizdavimo problemų. Žiūrėkite, kad visi laidai būtų gerai prijungti.
- Ne visus vaizdo ir garso įrenginius galima prijungti prie televizoriaus, todėl informacijos apie prijungimo galimybę ir procedūras ieškokite konkretaus vaizdo ir garso įrenginio naudojimo instrukcijoje.
- Prieš jungdami išorinę įrangą atjunkite televizorių nuo maitinimo tinklo. Kitu atveju tai gali sukelti elektros smūgį.

► LAN (Laidinis nustatymas)

Televizorių prie tinklo galite prijungti LAN laidą jungdami prie televizorius LAN prievado (Eterneto/Cat 5). Sekite iliustraciją apačioje.

- Rekomenduojame naudoti modemą arba maršruto parinktuvą, kuris atpažįsta dinaminį tinklo kompiuterių konfigūravimo protokolą (DHCP). Modemai ir tinkle parinktuvai, kurie atpažįsta DHCP, automatiškai nustato IP adresus, potinklio trafaretus, tinklų sietuvus ir DNS, todėl jums nereikės jų įvedinėti patiems. Dauguma namų tinklų jau turi DHCP.

TELEVIZORIAUS JUNGTIS



Belaidė Sąranka

Kad televizorių prie tinklo prijungtumėte belaidžiu ryšiu, jums reikės belaidžio ryšio maršruto parinktuvo arba modemo. Žr. toliau pateiktą iliustraciją.

- Integruotas belaidžio ryšio LAN adapteris atpažįsta IEEE 802.11 b/g/n ryšio protokolus. Rekomenduojama naudoti IEEE 802.11n maršruto parinktuvą. Prastas b/g pralaidumas gali turėti įtakos transliuojamo vaizdo ir kitokio turinio kokybei.

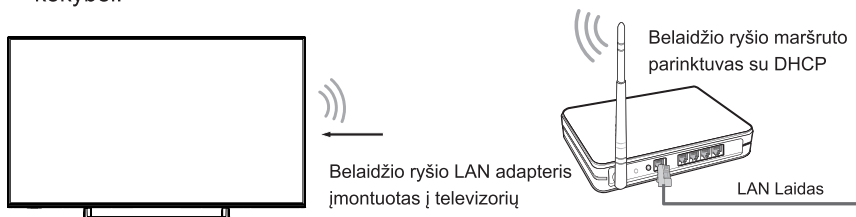

▣ PASTABOS

- Jeigu norite naudotis belaidžio ryšio tinklu, prie jo turite jungtis per integruotą belaidžio ryšio LAN adapterį, nes prie šio televizoriaus išorinio USB tinklo adapterio prijungti negalima.
- Jeigu belaidžio ryšio maršruto parinktuvus atpažįsta DHCP, televizorius prie belaidžio ryšio tinklo prisijungs kur kas lengviau.
- Jeigu naudosite ne vieną iš toliau išvardytų apsaugos sistemų, su šiuo televizoriumi ji neveiks.
Apsaugos sistema: WPA, WEP, WPA2.
- Kad tinklas veiktų sklandžiai, atstumas tarp maršruto parinktuvo ir televizoriaus turi būti ne didesnis kaip 10 metrų.

Laidų prijungimas

<p>ANT</p>		<p>ANT 1 DVB-T/T2/C</p> <p>arba</p> <p>(nepridedamas)</p> <p>Antenos Laidas (75Ω)</p> <p>Laidas</p> <p>ANT OUT</p> <p>VHF/UHF Antena</p> <p>Lauko antena</p> <p>ANT 2 DVB-S/S2</p> <p>(nepridedamas)</p> <p>Palydovinė antena</p>
<p>DIGITAL AUDIO OUT</p>		<p>DIGITAL AUDIO OUT</p> <p>DIGITAL AUDIO laidas (nepridedamas)</p> <p>Garso stiprintuvas.Garsiakalbis</p>
<p>HDMI</p>	<p>HDMI (ARC)</p>	<p>HDMI (ARC)</p> <p>HDMI laidas (nepridedamas)</p> <p>Garso stiprintuvas.Garsiakalbis</p>
	<p>HDMI</p>	<p>HDMI</p> <p>HDMI laidas (nepridedamas)</p> <p>DVD/Blu-Ray/Garso ir vaizdo imtuvas/Skaitmeninis imtuvas</p>
<p>AV IN</p>		<p>VIDEO</p> <p>L</p> <p>R</p> <p>AV IN</p> <p>Geltonas (Video)</p> <p>Baltas (L)</p> <p>Raudonas (R)</p> <p>(Laidai į komplektaciją neįeina)</p> <p>Vaizdo įrašytuvas/DVD leistuvas/įrašytuvas/skaitmeninis imtuvas/palydovinės televizijos imtuvas/vaizdo kamera</p> <p>AV OUT</p> <p>Video</p> <p>L</p> <p>R</p>

COMMON INTERFACE



PASTABOS

- Prieš įkišdami arba išimdami CI+ modulį, būtina išjungti televizorių. Tada vadovaudamiesi paslaugų teikėjo instrukcijomis į CI+ modulį įkiškite CI kortelę.
- Pakartotinai neįkiškite ir neištraukite bendrosios prieigos modulio, nes taip galite sugadinti sąsają ir sutrikdyti jos veikimą.
- CI+ modulį ir kortelę turite įsigyti iš kanalų, kuriuos norite žiūrėti, paslaugų teikėjo.
- Įkiškite CI+ modulį su „SmartCard“ kortele ant modulio „SmartCard“ kortelės nurodyta kryptimi.
- CI+ veikia ne visose šalyse ir regionuose; dėl to pasitikrinkite pas įgaliojantį platintoją.

USB

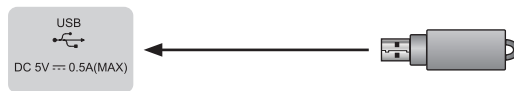

PASTABOS

- Jeigu jungiate standų diską arba USB šakotuvą, būtina prie maitinimo šaltinio prijunkite jungiamo įrenginio maitinimo tinklo adapterį. Viršijus leistiną elektros energijos sąnaudas galima sugadinti įrenginius. USB1.1 ir USB2.0 įrenginių maksimalios leistinosios elektros energijos sąnaudos yra 500 mA.
- Individualiam nestandartiniam didelės talpos kietajam diskui. Jeigu srovė didesnė arba lygi 1A, gali sukelti televizoriaus persikrovimą arba užsizrakinimą. Tai reiškia, jog televizorius tokių kietųjų diskų nepalaiko.
- USB prievado leistinoji įtampa yra 5V.

Nuotolinis valdymo pultelis

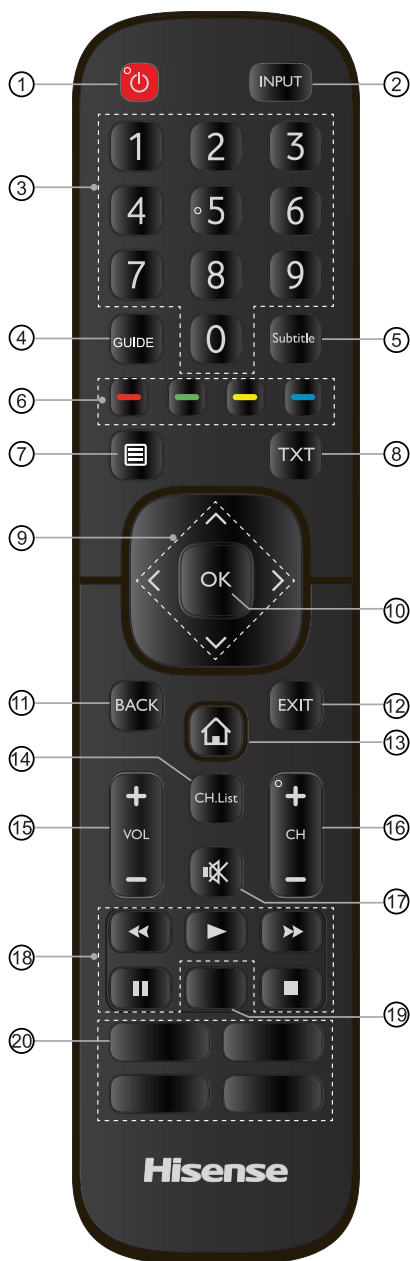

- ① MAITINIMAS: įjungti televizorių arba perjungti parengties režimą
- ② INPUT: pasirinkti įvesties šaltinius
- ③ Mygtuko skaičius: Tiesioginis kanalų pasirinkimas arba skaičių įvedimas
- ④ GUIDE: Atveria elektroninį programų gidą (DTV režimu)
- ⑤ Subtitle: Įjungti arba išjungti subtitrų režimą
- ⑥ Specialių funkcijų mygtukai
- ⑦ Atverti Gretąjį nustatymų meniu
- ⑧ TXT: Įjungti ir išjungti teleteksto funkciją
- ⑨ $\wedge / \vee / < / >$: Leidžia jums naršyti OSD meniu ir reguliuoti sistemos nustatymus pagal jūsų poreikius
- ⑩ OK: Patvirtinti ekrane rodomų meniu pasirinkimą
- ⑪ BACK: Grįžti į ankstesnį meniu
- ⑫ EXIT: Išėiti iš meniu
- ⑬ PRADŽIOS MYGTUKAS: Atverti išmaniają televiziją
- ⑭ CH.List: Ekrane atverti kanalų sąrašą
- ⑮ VOL + / -: Garso nustatymas
- ⑯ CH + / -: Perjungti kanalą
- ⑰ NUTILDYTI: Nutildyti arba vėl įjungti televizoriaus garsą
- ⑱ Paleidimo mygtukai
- ⑲ **PASTABA: Informacija pateikta šiose instrukcijose gali skirtis priklausomai nuo pultelio modelio.**
Programa: Greita prieiga prie programų
Tik garsas: pasirinkus šią parinktį, ekrane nebus rodomas paveikslėlis
- ⑳ **PASTABA: Informacija pateikta šiose instrukcijose gali skirtis priklausomai nuo pultelio modelio.**
App: Greita prieiga prie programų
Media: įjungti media režimui

Nuotolinis valdymo pultelis

► Baterijų įdėjimas į nuotolinio valdymo pultelį

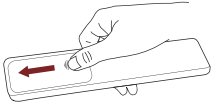

1. Stumtelėkite užpakalinėje nuotolinio valdymo pusėje esantį dangtelį, kad atidarytumėte maitinimo elementų skyrelį.

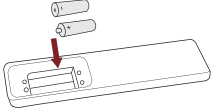

2. Dėdami dvi AAA dydžio baterijas Žiūrėkite, kad teisingai įdėtumėte teigiamą (+) ir neigiamą (-) baterijų polių (jie turi atitikti baterijų skyrelio teigiamo (+) ir neigiamo (-) polių žymėjimą).

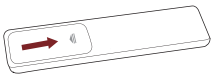

3. Uždėkite elementų skyrelio dangtelį ir jį uždarykite.

► PASTABOS

- Gaminio iliustracija pateikta tik informaciniais tikslais; tikras gaminytis gali atrodyti kitaip.

Kaip elgtis su maitinimo elementais

- Neteisingai naudojant maitinimo elementus galimas jų nuotėkis, kuris sukelia koroziją, o dėl to nuotolinio valdymo pultas gali užsidegti, sužaloti žmones ar apgadinti daiktus.
- Naudokite tik šioje instrukcijoje nurodyto tipo maitinimo elementus.
- Kartu nenaudokite senų ir naujų elementų arba skirtingų tipų elementų.
- Neišmeskite išseikvotų elementų su buitinėmis atliekomis. Juos utilizuokite taip, kaip to reikalauja vietiniai nuostatai.

► Nuotolinio valdymo pulto veikimo diapazonas

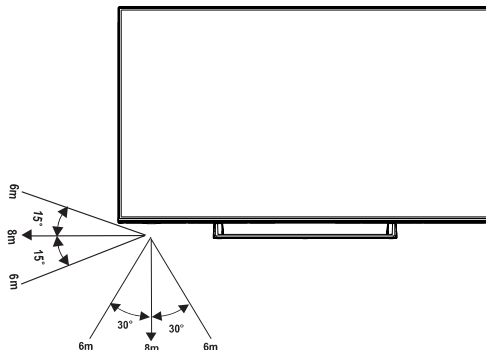

Pirmasis televizoriaus įjungimas

Pirmasis televizoriaus įjungimas

1. Prijungę visus laidus maitinimo laidą įjunkite į maitinimo tinklo lizdą.
2. Pirmą kartą įjungus televizorių iš karto įsijungs įrengimo vadovas.
3. Spauskite mygtukus [**^** / **v** / **<** / **>**], kad galėtumėte žvalgytis po meniu ir keisti nuostatas. Spauskite mygtuką **[OK]**, kad patvirtintumėte.

Kalba	Pasirinkite norimą kalbą naudodamiesi naudodamiesi meniu.
Šalis	Pasirinkite šalį, kurioje naudositės TV.
Laiko juosta	Pasirinkite savo laiko juostą priklausomai nuo regiono.
Bevielis tinklas	Jeigu TV automatiškai neaptiks Eterneto ryšio, tuomet naudokitės bevieliu tinklu, pasirodžiusiame sąrašė pasirinkite savo tinklą, taip pat, galite pridėti slaptą tinklą. Kai baigsite, pereikite į kitą ekraną.
Galutinė Vartotojo Licencijos Sutartis	Jūsų naudojimąsi šiuo įrenginiu ir visomis susijusiomis paslaugomis reglamentuoja Galutinio Vartotojo Licencinė Sutartis ir susijusios taisyklės. Atidžiai perskaitykite šiuos dokumentus ir įsitikinkite, kad perskaitėte ir sutinkate su Galutinio Vartotojo Licencijos Sutarties nuostatomis.
Užbaigti nustatymo vedlį	Norėdami naudotis TV spauskite “Pradėti”, norint naudoti mažmeninėje prekyboje, spauskite “Parduotuvės režimas”.

Specifikacijos

Funkcijos, išvaizda ir techniniai duomenys gali keistis be įspėjimo.

Elementas		43"	50"
Įšmatavimai (plotis × aukštis × gylis)	Be Stovo	37.8 × 22.0 × 2.8 inches (959 × 558 × 72 mm)	43.8 × 25.3 × 2.8 inches (1112 × 642 × 70 mm)
	Su Stovu	37.8 × 23.7 × 7.3 inches (959 × 601 × 186 mm)	43.8 × 27.3 × 9.3 inches (1112 × 693 × 235 mm)
Svoris	Be Stovo	18.3 lbs (8.3 kg)	24.3 lbs (11.0 kg)
	Su Stovu	19.6 lbs (8.9 kg)	25.8 lbs (11.7 kg)
Aktyvus ekrano dydis (įstrižainė)		108 cm	126 cm
Ekranų raiška		3840 × 2160	3840 × 2160
Garso galia		7W + 7W	10W + 10W
Energijos sąnaudos		Žiūrėti vardinių verčių etiketę.	
Maitinimo šaltinis		Žiūrėti vardinių verčių etiketę.	
Signalų priėmimo sistemos	Analoginė	PAL-D/K, B/G, I, SECAM-D/K, B/G	
	Skaitmėninė	DVB-T/T2, DVB-C, DVB-S/S2	
Belaidžio LAN modulio specifikacijos	Modelis	ZDGFMT7638GU	
	Dažnių diapazonas	2.4~2.4835GHz	
	Išėjimo galia (Max.)	2.4~2.4835GHz 18dBm	
Bluetooth modulio specifikacijos	Modelis	ZDGFMT7638GU	
	Dažnių diapazonas	2.4~2.4835GHz	
	Išėjimo galia (Max.)	2.4~2.4835GHz, Class1, 6dBm	
Aplinkos sąlygos		Temperatūra: 41°F - 95°F (5°C - 35°C) Drėgmė: 20% - 80% RH Atmosferos slėgis: 86 kPa - 106 kPa	
HDMI įėjimas		RGB / 60 Hz (640×480, 800×600, 1024×768) YUV / 60 Hz (480 I, 480 P, 720 P, 1080 I, 1080 P) YUV / 50Hz (576 I, 720 P, 1080 I, 1080 P) 3840×2160 / 24Hz, 3840×2160 / 25Hz 3840×2160 / 30Hz, 3840×2160 / 50Hz, 3840×2160 / 60Hz	

Specifikacijos

Elementas		55"	65"
Įšmatavimai (plotis × aukštis × gylis)	Be Stovo	48.4 × 28.1 × 2.8 inches (1230 × 713 × 70 mm)	56.9 × 32.8 × 3.0 inches (1446 × 833 × 76 mm)
	Su Stovu	48.4 × 30.0 × 9.3 inches (1230 × 762 × 235 mm)	56.9 × 34.6 × 9.9 inches (1446 × 879 × 252 mm)
Svoris	Be Stovo	28.7 lbs (13 kg)	41.9 lbs (19 kg)
	Su Stovu	30.2 lbs (13.7 kg)	43.9 lbs (19.8 kg)
Aktyvus ekrano dydis (įstrižainė)		138 cm	163 cm
Ekranų raiška		3840 × 2160	3840 × 2160
Garso galia		10W + 10W	12W + 12W
Energijos sąnaudos		Žiūrėti vardinių verčių etiketę.	
Maitinimo šaltinis		Žiūrėti vardinių verčių etiketę.	
Signalų priėmimo sistemos	Analoginė	PAL-D/K, B/G, I, SECAM-D/K, B/G	
	Skaitmeninė	DVB-T/T2, DVB-C, DVB-S/S2	
Belaidžio LAN modulio specifikacijos	Modelis	ZDGFMT7638GU	
	Dažnių diapazonas	2.4~2.4835GHz	
	Išėjimo galia (Max.)	2.4~2.4835GHz 18dBm	
Bluetooth modulio specifikacijos	Modelis	ZDGFMT7638GU	
	Dažnių diapazonas	2.4~2.4835GHz	
	Išėjimo galia (Max.)	2.4~2.4835GHz, Class1, 6dBm	
Aplinkos sąlygos		Temperatūra: 41°F - 95°F (5°C - 35°C) Drėgmė: 20% - 80% RH Atmosferos slėgis: 86 kPa - 106 kPa	
HDMI įėjimas		RGB / 60 Hz (640×480, 800×600, 1024×768) YUV / 60 Hz (480 I, 480 P, 720 P, 1080 I, 1080 P) YUV / 50Hz (576 I, 720 P, 1080 I, 1080 P) 3840×2160 / 24Hz, 3840×2160 / 25Hz 3840×2160 / 30Hz, 3840×2160 / 50Hz, 3840×2160 / 60Hz	

Perdirbimas/Licencijos

WEEE (elektroninės ir elektros įrangos atliekos)
Europos Sąjungos direktyva 2012/19/EU



Šis simbolis ant gaminio arba jo pakuotės rodo, kad šio gaminio su buitinėmis atliekomis išmesti negalima. Privalote tokią įrangą, kurią norite išmesti, pristatyti į tam skirtą elektroninės ir elektros įrangos atliekų surinkimo ir perdirbimo punktą. Tokios įrangos atliekos atskirai surenkamos ir perdirbamos tam, kad būtų saugomi gamtiniai ištekčiai ir užtikrinama, jog jie perdirbami tokiu būdu, kuris nekenkia žmonių sveikatai ir aplinkai. Daugiau informacijos, kur galima priduoti tokios įrangos atliekas, kad jos būtų perdirbtos, teiraukitės vietinėje miesto administracijoje, buitinių atliekų utilizavimo tarnyboje arba parduotuvėje, kurioje įsigijote įrangą.

Maitinimo elementai



Vadovaujantis direktyva dėl baterijų ir akumuliatorių atliekų, išieškotų maitinimo elementų negalima išmesti su buitinėmis atliekomis. Maitinimo elementus išmeskite į surinkimo konteinerius, kurie būtent tam tikslui laikomi prekybos vietose.

ROHS (pavojingų medžiagų ribojimas)
Europos Sąjungos direktyva 2011/65/EU



Ši Europos Sąjungos direktyva riboja pavojingų ir kenksmingų medžiagų, kurias sunku perdirbti, naudojimą.

Tai palengvina elektros ir elektroninės įrangos perdirbimą, be to, taip prisidedama prie aplinkos apsaugos.

Šiame gaminyje naudojamos medžiagos atitinka šios direktyvos reikalavimus.



Terminai HDMI ir HDMI Aukštos rezoliucijos multimedijos sąsaja, ir HDMI logotipas yra prekiniai ženklai arba registruoti HDMI licencijų administatoriaus prekiniai ženklai Jungtinėse Amerikos Valstijose ar kitose šalyse.



DOLBY
AUDIO

Pagaminta pagal „Dolby Laboratories“ licenciją. „Dolby“, „Dolby Audio“ ir dvigubos D simbolis yra „Dolby Laboratories“ prekių ženklai.



DOLBY
VISION

„Dolby“, „Dolby Vision“ ir dvigubos D simbolis yra „Dolby Laboratories“ prekiniai ženklai. Pagaminta pagal „Dolby Laboratories“ licenciją. Konfidencialūs nepublikuoti darbai. Autorinės teisės © 2013-2015 „Dolby Laboratories“. Visos teisės saugomos.