

# Hisense

## **LIETOTĀJA ROKASGRĀMATA**

Pirms sākat ierīces lietošanu, lūdzu, rūpīgi iepazīstieties ar rokasgrāmatas saturu un pārliecinieties, ka pilnībā saprotiet tās saturu.

**Latviešu**

### Svarīga Informācija

Rindkopās, kas sākas ar simbolu , sniegtas svarīgas instrukcijas, padomi vai nosacījumi, kas attiecas uz sekojošajiem iestatījumiem.

 **Pirms jebkādas uzstādīšanas noteikti izlasiet drošības instrukcijas, lai nodrošinātu optimālu TV darbību un savu drošību.**

Netiek garantēta citu ražotāju perifērijas ierīču darbība un veiktspēja. Mēs atsakāmies no jebkādas atbildības par bojājumiem vai traucējumiem, kas var rasties ekspluatācijai un/vai veiktspējai no citu ražotāju perifērijas ierīču izmantošanas.

Satura atskaņošanai un ierakstīšanai šajā vai jebkurā citā ierīcē var būt nepieciešama attiecīgā satura autortiesību vai citu tiesību īpašnieka atļauja. Jūs esat atbildīgi par to, lai nodrošinātu, ka veids, kādā lietojat šo vai jebkuru citu ierīci, atbilst attiecināmajiem autortiesību aktiem jūsu valstī. Lūdzu, skatiet attiecīgos tiesību aktus vai sazinieties ar satura, kuru vēlaties ierakstīt vai atskaņot, tiesību īpašnieku.

Indeksā/vārdnīcā ir paskaidroti šajā rokasgrāmatā un TV izvēlnē lietotie termini.

**Izlasiet šīs instrukcijas**

**Sekoiet visām instrukcijām**

**Ievērojiet visus brīdinājumus**



**Saglabājiet šīs instrukcijas**

Visas tiesības aizsargātas.



### Drošības Instrukcijas

Vienmēr ievērojiet šos piesardzības pasākumus, lai izvairītos no bīstamām situācijām un ierīces bojājumiem:

	<b>UZMANĪBU</b> STRĀVAS TRIECIENA RISKS NEATVĒRT	
<b>UZMANĪBU:</b> LAI MAZINĀTU STRĀVAS TRIECIENA RISKU, NEĻŅĒMIET PĀRSEGU (VAI AIZMUGURI). IEKŠPUSĒ NAV DAĻU, KURU APKOPI VAR VEIKT LIETOTĀJS. UZTICIET TEHNISKO APKOPI KVALIFICĒTIEM SERVISA DARBINIEKIEM.		



Zibens šautras simbols vienādmalu trīsstūrī vēsta lietotājam par bīstamu neizolētu spriegumu ierīcē, kas var būt pietiekami spēcīgs, lai radītu strāvas trieciena risku.



Izsaukuma zīme vienādmalu trīsstūrī informē lietotāju par svarīgām lietošanas un apkopes instrukcijām literatūrā, kas iekļauta ierīces komplektā.



AC spriegums: Šis simbols norāda, ka nominālais spriegums marķēts ar simbolu ir maiņspriegums (AC spriegums).



II klases ierīce: Šis simbols norāda, ka ierīcei nav nepieciešams aizsardzības pieslēgums zemējumam.

### Šī televizora paredzētā lietošana un vides apstākļi

Šis televizors ir paredzēts video un audio signālu atskaņošanai, novietojot uz galda vai piestiprinot pie sienas, mājas vai biroja vidē. To nedrīkst izmantot telpās ar augstu mitruma līmeni vai putekļu koncentrāciju. Garantija ir spēkā, tikai lietojot ierīci saskaņā ar ražotāja norādījumiem.



#### BRĪDINĀJUMS

**Augsts mitruma līmenis un putekļu koncentrācija var izraisīt strāvas noplūdes ierīcē. Lai mazinātu aizdegšanās vai strāvas trieciena risku:**

- **Nepakļaujiet šo ierīci lietum, mitrumam, ūdens pilieniem vai šļakstiem, un nenovietojiet uz vai virs tās traukus ar šķidrumiem, piem., vāzes, krūzes u.tml.**
- **Nepieskarieties televizoram ar mitrām rokām.**
- **Nepakļaujiet televizoru tiešai gaisa kondicionēšanai un nekad netuviniet tam sveces vai citu atklātu liesmu.**

Ja televizors ir pārvietots no aukstas uz siltu vidi, atstājiet to izslēgtu vismaz stundu, lai izvairītos no kondensācijas. Ja tas tiek izmantots ārpus telpām, nodrošiniet aizsardzību pret mitrumu.

Ja ievērojat ko neparastu, nekavējoties atvienojiet barošanas vadu.

Aizdegšanās gadījumā vēlams izmantot CO<sub>2</sub> gāzes vai pulvera ugunsdzēsamo aparātu.

Ja šāda veida aparāti nav pieejami, centieties izolēt strāvas avotu, pirms izmantojat ūdens ugunsdzēsamo aparātu.

#### BRĪDINĀJUMS

Nekad nenovietojiet televizoru nestabilā vietā. Televizors var nokrist, izraisot nopietnas traumas vai nāvi. Lai izvairītos no traumām, sevišķi bērniem, ievērojiet šādus piesardzības pasākumus:

- Izmantojiet tikai televizora ražotāja ieteiktus plauktus vai statīvus.
- Izmantojiet tikai mēbeles, kas spēj droši balstīt televizora svaru.
- Nodrošiniet, ka televizors nav izbīdīts pāri atbalstošās mēbeles malām.
- Nenovietojiet televizoru uz augstām mēbelēm (piem, uz bufetes vai grāmatplaukta), ja vien gan mēbele, gan televizors netiek piestiprināti pie piemērota atbalsta.
- Nenovietojiet televizoru uz auduma vai citiem materiāliem, kas var atrasties starp televizoru un atbalsta virsmu.
- Izglītojiet bērnus par briesmām, kas saistītas ar kāpšanu uz mēbelēm, lai aizsniegtu televizoru vai tā vadību.

Ja jūs paturēsiet savu iepriekšējo televizoru, novietojot to citā vietā, ievērojiet tos pašus piesardzības pasākumus.

## ■ Pārvietošana/Transportēšana

Pirms pārvietojat televizoru, atvienojiet visus kabeļus, un pārvietojiet to tikai vertikālā stāvoklī. Satveriet ierīci pie augšējās un apakšējās malas.

- Nepiespiediet televizora priekšējo paneli. Lai pārvietotu lielākus televizorus, var būt nepieciešami divi vai vairāk cilvēki.

Ja jums nākas televizoru uz brīdi nolikt, novietojiet ierīci ar visu priekšējo virsmu plakani uz mīksta materiāla.

LED ekrāns ir izgatavots no stikla un nepareizas apiešanās gadījumā var saplīst. Ierīces nešanai vienmēr izmantojiet gumijas cimdus. Ja LED ekrāns tiek sabojāts, var izplūst šķidrie kristāli. Ja tie saskaras ar ādu, nekavējoties rūpīgi noskalojiet ar ūdeni.

## ■ Barošana

Nepareizs spriegums var sabojāt televizoru. Pievienojiet šo ierīci tikai barošanas avotam, kura spriegums un frekvence atbilst uz ierīces informācijas plāksnītes norādītajiem, izmantojot komplektā iekļauto barošanas vadu.

Kontaktdakšai jābūt viegli pieejamai, lai ierīci būtu iespējams atvienot jebkurā laikā. Ierīce ir zem sprieguma pat gaidstāves režīmā, ja tā ir pievienota rozetei.

Šo ierīci ir ieteicams pievienot atsevišķai ķēdei.

- Nepārslogojiet rozetes, pievienojot vienai rozetei pārāk daudz ierīču. Pārslogotas sienas rozetes, pagarinātāji u.tml. ir bīstami un var izraisīt strāvas triecienu un aizdegšanos.

Pēc izslēgšanas ierīci atkal neieslēdziet vismaz 5 sekundes. Ātra barošanas izslēgšana un ieslēgšana var izraisīt darbības traucējumus.

## ■ Kontaktdakša un barošanas vads

- Nepieskarieties kontaktdakšai ar mitrām rokām.
- Nenovietojiet uz barošanas vada smagus priekšmetus. Novietojiet barošanas vadu tā, lai tas nebūtu sapinies un neietu pāri asām malām, netiktu pakļauts ķīmiskām vielām, un lai uz tā nevarētu uzkāpt. Barošanas vads ar bojātu izolāciju var izraisīt strāvas triecienu un aizdegšanos.
- Atvienojot barošanas vadu, satveriet kontaktdakšu, NEVIS kabeli. Velkot kabeli, tas var tikt sabojāts un izraisīt īssavienojumu.
- Nenovietojiet barošanas vadu siltuma avotu tuvumā.
- Nepārvietojiet televizoru, barošanas vadam esot pievienotam rozetei.
- Nelietojiet bojātu barošanas vadu vai rozeti.
- Nelietojiet citu barošanas vadu, kā vien šīs ierīces komplektā iekļauto.

## ■ Uzstādīšana

Pārliedzinieties, ka paredzētā vieta ir piemērota televizora svara turēšanai. Novietojiet televizoru uz līdzenas, stabilas un horizontālas pamatnes. Ja televizors tiek novietots uz vai iekš mēbeles, pārliedzinieties, ka tā malas nav izbīdītas pāri pamatnes malām. Novietojot uz mēbelēm ar riteņiem, pārvietošanas laikā ievērojiet piesardzību, lai nepieļautu apgāšanos.

- Novietojiet ierīci normālā stāvus horizontālā stāvoklī. To nekad nedrīkst lietot vertikāli, novietotu plakani vai piekārtu pie griestiem.
- Novietojiet ierīci vietā, kur tā nav pakļauta tiešiem saules stariem vai citiem siltuma avotiem.

Uzstādot televizoru uz sienas, sekojiet instrukcijām, kas iekļautas sienas stiprinājuma komplektā; neuzstādiet televizoru, pakarot barošanas un signāla kabeļus televizora aizmugurē.

## ■ Gaisa ventilācija un augsta temperatūra

Uzstādi televizoru tikai vietā ar pienācīgu ventilāciju, un nodrošini, ka ir vismaz 10 cm brīvas vietas ierīces malās un 20 cm virs tās gaisa cirkulācijai. Karstums un ventilācijas aizsprostošana var izraisīt aizdegšanos vai dažu elektrisko komponentu pārgru lietošanos.

- Neaizsprostojiet ventilācijas spraugas ar avīzēm, galdautu, aizkariem u.tml.
- Nežāvējiet uz ierīces apģērbu u.tml.
- Nepieskarities ventilācijas spraugām, jo tās var sakarst.
- Neievietojiet caur ventilācijas spraugām svešķermeņus.

## ■ Statīvs

- Neizmantojiet citu statīvu, kā vien šīs ierīces komplektā iekļauto.
- Nepārveidojiet statīvu, un nelietojiet to, ja tas ir saliecies vai ir fiziski bojāts.
- Uzstādīšanas laikā pārliecinieties, ka visas skrūves ir cieši pievilkta.
- Nodrošini, ka televizors netiek satricināts statīva piestiprināšanas laikā.
- Nodrošini, ka uz statīva nekāpj bērni.
- Statīva uzstādīšana vai noņemšana jāveic vismaz diviem cilvēkiem.

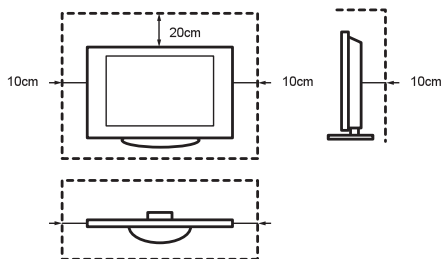

Neļaujiet maziem priekšmetiem iekļūt ierīcē caur ventilācijas spraugām. Šādi priekšmeti var radīt īssavienojumu, kas var izraisīt aizdegšanos.

Ja ierīcē iekļūst kāds priekšmets, nekavējoties atvienojiet barošanas vadu un sazinieties ar servisa atbalstu.

## ■ LED ekrāns

Par spīti šī displeja rūpīgajai ražošanai, nav iespējams sniegt 100% garantiju, ka tehnisku iemeslu dēļ neradīsies nekādi zempikseļu defekti. Tie nav uzskatāmi par ierīces defektiem garantijas izpratnē. Tie neietekmēs televizora darbību un uzticamību.

Lai nepieļautu "attēla iedegšanu", izvairieties no ilgstošas nekustīgu attēlu attēlošanas, ir iespējams, ka saglabāsies attēla kopija. Ja ilgstoši ir iestatīta ekrāna malu attiecība 4:3, iespējama attēla iedegšana melnajās daļās. Uz attēla iedegšanu neattiecas garantija.

- Nepakļaujiet displeja paneli lielam spēkam vai triecieniem.

Neaiztieciet LED ekrānu, un izvairieties no ilgstošas pieskaršanās tam. Tas var radīt pārejošus izkropļojumus ekrānā.

## ■ Radioviļņi

- Neizmantojiet šo televizoru nekādās ārstniecības iestādēs vai vietās ar medicīnisku aprīkojumu. Radioviļņi var izraisīt medicīniska aprīkojuma darbības traucējumus.
- Neizmantojiet šo televizoru automātiski kontrolējama aprīkojuma tuvumā, piem, pie automātiskajām durvīm vai ugunsdzēsības signalizācijām. Radioviļņi var izraisīt automātiskās kontroles aprīkojuma darbības traucējumus.

Ja jūs lietojat elektrokardiostimulatoru, netuvojieties televizoram tuvāk par 22 cm. Radioviļņi var izraisīt elektrokardiostimulatora darbības traucējumus.

### ■ Iebūvētais bezvadu LAN

- Nepievienojieties bezvadu tīklam, ja jums nav tiesību to lietot. Pa radioviļņiem pārraidītie un uztvertie dati var tikt pārtverti un novēroti.

Iebūvētais bezvadu LAN izmanto 2.4 GHz frekvenču joslas. Lai izvairītos no darbības traucējumiem vai lēna reakcijas laika, ko izraisa radioviļņu traucējumi, turiet televizoru atstātus no tādām ierīcēm kā citām LAN ierīcēm, mikroviļņu krāsnīm, mobilajiem telefoniem un citām ierīcēm, kas izmanto 2.4 GHz signālus.

### ■ Brīdinājums par izgarojumu izdalīšanos

Jaunas mēbeles, paklāji, krāsas, celtniecības materiāli un elektronika var iztvaikojot izdalīt gaisā ķīmiskas vielas. Kad esat uzstādījis TV un ieslēdzat to pirmo reizi, pāris stundu laikā var novērot nelielu aromātu. Tas ir tāpēc, ka daži televizora komponenti pirmo reizi uzsilst. Materiāli, kurus mēs izmantojam, pilnībā atbilst vides prasībām un noteikumiem. Jūsu televizors darbību tas neietekmē un izgarojumu izdalīšanās samazināsies.

### ■ Uzraudzība

- Neļaujiet bērniem bez uzraudzības spēlēties televizora tuvumā. Tas var apgāzties, tikt nogrūsts vai novilkts no virsmas un izraisīt traumas.
- Neatstājiet ieslēgtu televizoru bez uzraudzības.

### ■ Skaļums

Skaļa mūzika un trokšņi var izraisīt neatgriezeniskus dzirdes bojājumus. Izvairieties no ļoti augsta skaļuma līmeņa, jo sevišķi klausoties ilgstoši un izmantojot austiņas.

Ja ausīs dzirdat rīboņu, samaziniet skaļuma līmeni vai uz laiku pārtrauciet austiņu lietošanu.

### ■ Pērkona Negaisis

Pērkona negaisa laikā atvienojiet kontaktdakšu un visus pievienotos antenas kabeļus. Zibens spēriena izraisīts pārspriegums var sabojāt televizoru caur antenas sistēmu, kā arī sienas rozeti.

### ■ Ilgi prombūtnes periodi

Kamēr vien kontaktdakša ir pievienota rozetei, televizors patērēs elektrību pat gaidstāves režīmā. Ilgstošas prombūtnes gadījumā atvienojiet kontaktdakšu un visus pievienotos antenu kabeļus.

## ■ Tīrīšana un apkope

### UZMANĪBU:

**Atvienojiet barošanas vadu pirms televizora tīrīšanas.**

Tīriet televizoru, ekrānu un tālvadības pulti ar mīkstu, mitru, tīru neitrālas krāsas drānu. Neizmantojiet nekādus ķīmiskus līdzekļus.

- Neuzklājiet virsmai kukaiņu atbaidīšanas līdzekļus, šķīdinātāju un citas ātri iztvaikojošas vielas. Tās var pasliktināt virsmas kvalitāti.
- Nesmidziniet tieši uz televizora ūdeni vai citus šķidrumus. Šķidruma iekļūšana televizorā var to sabojāt.
- Displeja paneļa virsma ir apstrādāta un var viegli tikt sabojāta. Esiet piesardzīgi, lai nesaskrāpētu to ar nagiem vai cietiem priekšmetiem.
- Regulāri noslaukiet kontaktdakšu ar sausu drānu.

## ■ Tehniskā apkope/Remonts

Nekad nenoņemiet televizora pārsegu/ aizmuguri; iekšpusē nav daļu, kuru apkopi var veikt pats lietotājs. Uzticiet visu tehnisko apkopi kvalificētiem servisa darbiniekiem.

## ■ Iepakojums

Glabājiet mitruma uzsūkšanas materiālus un plastmasas maisus bērniem nepieejamā vietā.

Plastmasas maisi var izraisīt nosmakšanu, un mitruma uzsūkšanas materiāli norijot ir kaitīgi. Nejaušas norīšanas gadījumā izraisiet vemšanu un apmeklējiet tuvāko slimnīcu.

## ■ Pārveidošana

Necentieties šo ierīci nekādā veidā pārveidot. Neatļauta pārveidošana var anulēt garantiju, izraisīt strāvas triecienu un aizdegšanos.

## ■ Tālvadības pults baterijas

- Nepareiza uzstādīšana var izraisīt bateriju noplūšanu, koroziju un eksploziju.
- Nomainiet tikai ar tāda paša vai līdzvērtīga veida baterijām.
- Nelieciet kopā vecas un jaunas baterijas.
- Nelieciet kopā dažādu veidu baterijas.
- Neizmantojiet uzlādējamās baterijas.
- Nesadedziniet un neizjauciet baterijas.
- Atbrīvojieties no baterijām pareizi.
- Nepakļaujiet baterijas pārmērīga karstuma iedarbībai kā, piem, tiešiem saules stariem, ugunij u.tml.

## ■ Āra antenas iezemēšana

Ja tiek lietota āra antena, pārliecinieties, ka antenas sistēma ir aizsargāta pret pārspriegumu un statiskās elektrības lādiņiem.

## ■ Atbrīvošanās

Skatiet šīs rokasgrāmatas sadaļu par pārstrādi.

# Saturs

**Attēli ir sniegti tikai atsaucei un var atšķirties no faktiskās ierīces.  
Daļa programmatūra funkciju var mainīties ar sistēmas atjaunojumiem.**

## Saturs

Piederumu Saraksts .....	1
Statīva vai sienas stiprinājuma kronšteinu uzstādīšana .....	2
TV priekša .....	4
TV aizmugure .....	5
Savienojumu Izveidošana.....	6
Tālvadības Pults .....	9
TV pirmā ieslēgšana.....	11
Specifikācijas.....	12
Cita Informācija.....	14

## Piederumu Saraksts

Televizora komplektā ir iekļauti šādi piederumi:

Lietotāja Rokasgrāmata × 1	Eiropas Garantija × 1	Barošanas Vads × 1
Pamata Statīvs × 1	AAA Baterija × 2	Tālvadības Pults × 1
Skrūve × 4 (43"/50"/55")	Skrūve × 6 (65")	

## VIENKĀRŠOTA ES ATBILSTĪBAS DEKLARĀCIJA

Ar šo Hisense Czech s.r.o paziņo, ka sekojoša tipa radioiekārtas [H43B7500/  
H43B7520/H43B7540/H43B7560/H43BE7400/H43BE7410/H43BE7430/H43BE7450/  
H43B7500UK/H43BE7400UK/H50B7500/H50B7520/H50B7540/H50B7560/  
H50BE7400/H50BE7410/H50BE7430/H50BE7450/H50B7500UK/H50BE7400UK/  
H55B7500/H55B7520/H55B7540/H55B7560/H55BE7400/H55BE7410/H55BE7430/  
H55BE7450/H55B7500UK/H55BE7400UK/H65B7500/H65B7520/H65B7540/  
H65B7560/H65BE7400/H65BE7410/H65BE7430/H65BE7450/H65B7500UK/  
H65BE7400UK] ir atbilstošas Direktīvai 2014/53/ES. ES atbilstības deklarācijas pilns  
teksts ir pieejams interneta adresē: <http://global.hisense.com/downloads>.



# Statīva vai sienas stiprinājuma kronšteinu uzstādīšana

## ► Statīva Uzstādīšana

### ⚠ UZMANĪBU

- Noteikti atvienojiet barošanas vadu pirms uzstādāt statīvu vai sienas stiprinājumu.
- LED displejs ir ļoti trausls un tas vienmēr jāšargā, uzstādot pamatnes statīvu. Nodrošiniet, ka ar LED displeju nesaskaras nekādi cieti vai asi priekšmeti, kas var to saskrāpēt vai sabojāt. Nekad NEIZDARIET spiedienu uz televizora priekšu, jo ekrāns var saplaisāt.

### 📌 PIEZĪME

Attēli ir sniegti tikai atsaucei un var atšķirties no faktiskās ierīces.

Sekojiēt attēliem un instrukcijām zemāk, lai veiktu uzstādīšanu:

1. Uzmanīgi novietojiet televizoru ar priekšpusi lejup uz mīkstas, plakanas virsmas, lai izvairītos no televizora sabojāšanas vai ekrāna saskrāpēšanas.
2. Izņemiet pamata statīvu no piederumu iepakojuma un pēc tam ievietojiet statīvu statīva ligzdās televizora apakšā.
3. Nostipriniet Pamata statīvu pie televizora ar skrūvēm no aksesuāru iepakojuma.

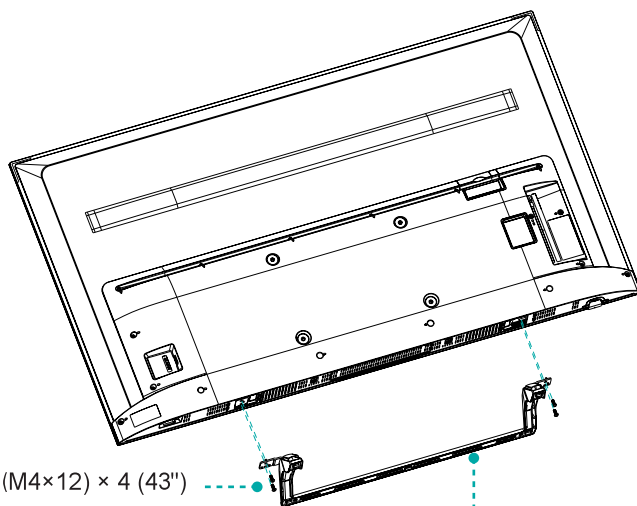

Skrūves: (M4×12) × 4 (43")  
(M5×12) × 4 (50")  
(M5×12) × 4 (55")  
(M5×16) × 6 (65")

Pamata Statīvs

## Statīva vai sienas stiprinājuma kronšteinu uzstādīšana

### ► Sienas stiprinājuma kronšteina uzstādīšana (nav iekļauta)

Sienas stiprinājuma caurumu VESA standarts (mm)	200 × 200 (43"/50") 300 × 200 (55") 400 × 200 (65")
Sienas stiprinājuma skrūvju izmērs (mm)	M6

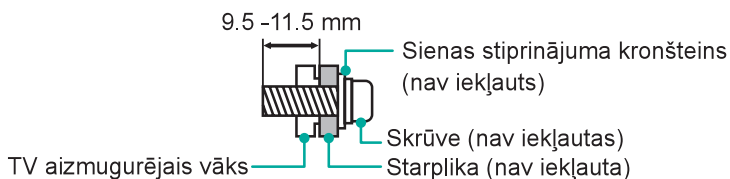

Sekojiēt instrukcijām, kas nāca komplektā ar sienas stiprinājuma kronšteinu.

#### ► **PIEZĪME**

Diametrs un skrūvju garums atšķiras atkarībā no sienas stiprinājumu modeļa.

## TV priekša

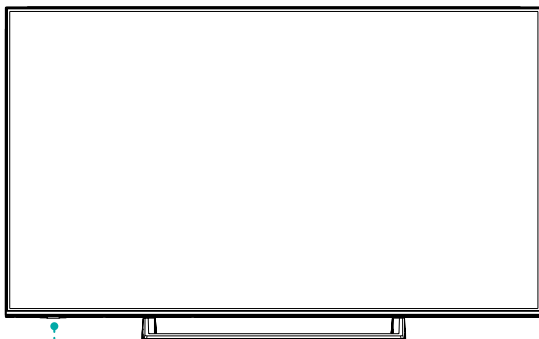

Apvienotā poga (Tālvadības sensors / Barošanas indikators / Gaidstāves režīms)

<b>Elements</b>	<b>Apraksts</b>
<b>Tālvadības sensors</b>	Uztver tālvadības pults signālus. Nenovietojiet neko sensora tuvumā, jo tas var ietekmēt tā darbību.
<b>Barošanas indikators</b>	Sarkana gaisma ir gaidīšanas režīmā.
 <b>Gaidstāves režīms / Avots</b>	Lai ieslēgtu televizoru, kas atrodas gaidīšanas režīmā, nospiediet apvienoto pogu. Nospiediet apvienoto pogu, lai izsauktu izvēlni, kad fokuss ir uz "Power Off", pagaidiet 3 sekundes, pēc tam televizors automātiski pārslēgsies uz gaidstāves režīmu. / Nospiediet apvienoto pogu, lai atvērtu izvēlni, un pēc tam izvēlieties no dažādiem ievades signāla avotiem.

### PIEZĪMES

- Attēls ir sniegts tikai uzziņai.
- TV ieslēgšanās ilgst vairākas sekundes, lai ielādētu programmas. Izvairieties no straujas TV ieslēgšanas uzreiz pēc TV ieslēgšanas, jo tas var izraisīt TV darbības traucējumus.

## TV aizmugure

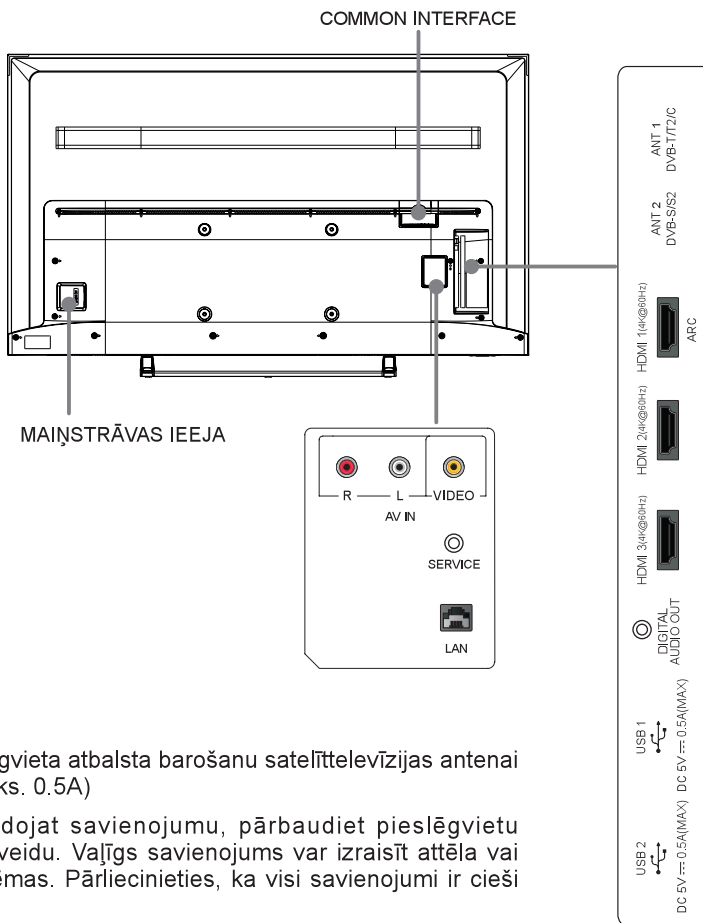

### PIEZĪMES

- ANT2 pieslēgvietā atbalsta barošanu satelīttelevīzijas antenai (13/18V, maks. 0.5A)
- Pirms izveidojat savienojumu, pārbaudiet pieslēgvietu pozīciju un veidu. Vaļīgs savienojums var izraisīt attēla vai krāsu problēmas. Pārliecinieties, ka visi savienojumi ir cieši un droši.
- Ne visas A/V ierīces ir iespējams savienot ar televizoru, lai noskaidrotu saderību un savienojuma izveidošanas procedūru, skatiet savas A/V ierīces lietošanas pamācību.
- Pirms ārēja aprīkojuma pievienošanas atvienojiet kontaktdakšu no rozetes. Pretējā gadījumā var tikt izraisīts strāvas trieciens.

## Savienojumu Izveidošana

### ► LAN (savienojums ar kabeli)

Pievienojiet televizoru savam tīklam, izveidojot savienojumu starp LAN pieslēgvietu televizora aizmugurē un ārēju modemu vai maršrutētāju, izmantojot LAN (Ethernet/ Cat 5) kabeli. Skat. attēlu zemāk.

- Mēs iesakām izmantot modemu vai maršrutētāju, kas atbalsta dinamiskā resursdatora konfigurācijas protokolu (DHCP). Modemi un maršrutētāji, kas atbalsta DHCP, automātiski sniedz IP adresi, apakštīkla masku, vārteju un DNS, tāpēc jums tie nav jāievada manuāli. Vairumam mājas tīklu jau ir DHCP.

#### TV PIELSĒGVIETA

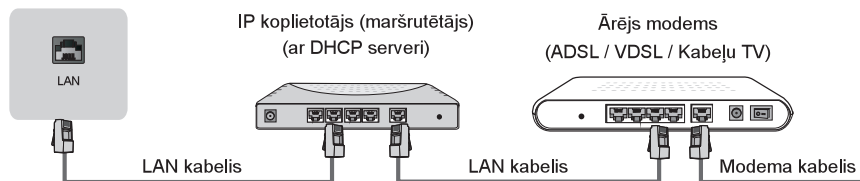

### Bezvadu uzstādīšana

Lai pievienotu televizoru savam tīklam bez vadiem, jums nepieciešams bezvadu maršrutētājs vai modems. Skat. attēlu zemāk.

- Iebūvētais bezvadu LAN adapteris atbalsta IEEE 802.11 b/g/n saziņas protokolus. Mēs iesakām izmantot IEEE 802.11n maršrutētāju. B/g zemaais pārsūtīšanas ātrums var ietekmēt straumēto video un cita saturs kvalitāti.

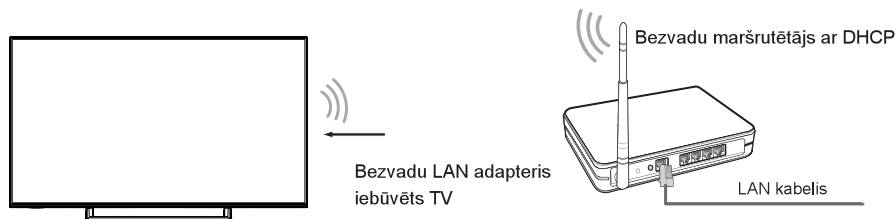

### ▣ PIEZĪMES

- Lai lietotu bezvadu tīklu, jums ir jāizmanto iebūvētais bezvadu LAN adapteris, jo televizors neatbalsta ārēju USB tīkla adapteri.
- Ja bezvadu maršrutētājs atbalsta DHCP, jūsu televizors var vieglāk pievienoties bezvadu tīklam.
- Ja jūs lietojat drošības sistēmu, kas atšķiras no zemāk norādītajām, tā nedarbosies ar šo TV.  
Drošības sistēma: WPA, WEP, WPA2.
- Lai nodrošinātu labu tīkla darbību, attālumam starp maršrutētāju un TV jābūt mazākam par 10 metriem.

# Savienojumu Izveidošana

<p><b>ANT</b></p>		<p>ANT 1 DVB-T/T2/C</p> <p>vai</p> <p>Antenas Kabelis (75Ω)</p> <p>Āra antena</p> <p>Kabelis ANT OUT</p> <p>VHF/UHF Antena</p> <p>ANT 2 DVB-S/S2</p> <p>(nav iekļauts)</p> <p>Satelīta antena</p>
<p><b>DIGITAL AUDIO OUT</b></p>		<p>DIGITAL AUDIO OUT</p> <p>Digitālā audio kabelis (nav iekļauts)</p> <p>Audio pastiprinātājs/Skaļrunis</p>
<p><b>HDMI</b></p>	<p><b>HDMI (ARC)</b></p>	<p>HDMI ARC</p> <p>HDMI kabelis (nav iekļauts)</p> <p>Audio pastiprinātājs/Skaļrunis</p>
	<p><b>HDMI</b></p>	<p>HDMI</p> <p>HDMI kabelis (nav iekļauts)</p> <p>DVD/Blu-Ray/AV uztvērējs/TV pierīce</p>
<p><b>AV IN</b></p>		<p>VIDEO</p> <p>Dzeltens (Video)</p> <p>Balts (L)</p> <p>Sarkans (R)</p> <p>(Kabelis nav iekļauts)</p> <p>VCR / DVD atskaņotājs / Ierakstītājs / TV pierīce / Satelīttelevīzijas uztvērējs / Videokamera</p> <p>AV IN</p> <p>L</p> <p>R</p> <p>AV OUT Video L R</p>

## Savienojumu Izveidošana



### COMMON INTERFACE

#### PIEZĪMES

- Pirms ievietošanas/izņemšanas CI+ moduli, pārliecinieties, ka televizors ir izslēgts. Tad ievietojiet CI karti CI+ modulī saskaņā ar pakalpojumu sniedzēja instrukcijām.
- Izvairieties no kopējās piekļuves moduļa atkārtotas ievietošanas vai izņemšanas, jo tas var izraisīt bojājumus un darbības traucējumus.
- Jums ir jāiegūst CI+ modulis un karte no pakalpojumu sniedzēja, kura kanālus vēlaties skatīties.
- Ievietojiet CI+ moduli ar viedkarti virzienā, kas atzīmēts uz moduļa un viedkartes.
- CI+ netiek atbalstīts noteiktās valstīs un reģionos; vaicājiet pilnvarotajam izplatītājam.

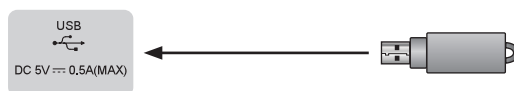

### USB

#### PIEZĪMES

- Pievienojot cieto disku vai USB centrmezglu, vienmēr pievienojiet barošanas avotam savienotās ierīces maiņstrāvas adapteri. Kopējā strāvas patēriņa pārsniegšana var izraisīt bojājumus. USB1.1 un USB2.0 ierīču maksimālais strāvas patēriņš ir 500mA.
- Individuālais nestandarta lieljaudas mobilais cietais disks, ja tā impulsa strāva ir lielāka vai vienāda ar 1A, var izraisīt TV pārstāšanās vai darbības bremsēšanos. Tādējādi televizors to neatbalsta.
- USB pieslēgvietā atbalsta 5V spriegumu.

## Tālvadības Pults

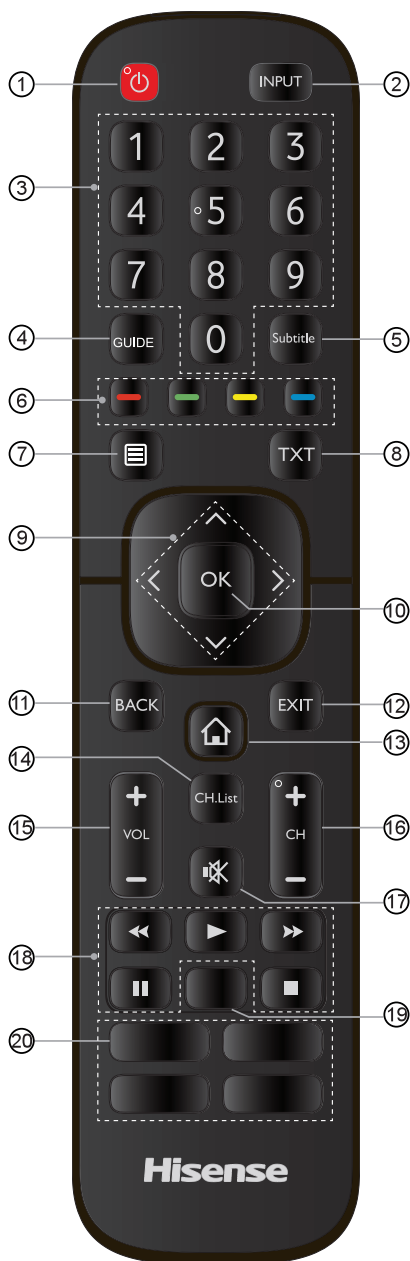

- ① BAROŠANA: Televizora ieslēgšana vai pārslēgšana gaidstāves režīmā
- ② INPUT: Signāla avotu izvēle
- ③ Numura poga: Tieša kanālu izvēle vai skaitļu ievadīšana
- ④ GUIDE: Attēlo elektronisko programmu (DTV režīmā)
- ⑤ Subtitle: Ieslēgt vai izslēgt subtitru režīmu
- ⑥ Īpašo funkciju pogas
- ⑦ Atspoguļo ātrās uzstādīšanas izvēlni
- ⑧ TXT: Ieslēgt/izslēgt teleteksta funkciju
- ⑨  $\wedge / \vee / \lt / \gt$  / OK: Ļauj pārvietoties ekrāna izvēlnēs un pielāgot sistēmas iestatījumus pēc Jūsu vēlmēm
- ⑩ OK: Apstiprināt izvēli ekrāna izvēlnēs
- ⑪ BACK: Atgriezties iepriekšējā izvēlnē
- ⑫ EXIT: Iziet no izvēlnes
- ⑬ SĀKUMS: Ieslēdz SMART izvēlni
- ⑭ CH.List: Atspoguļo kanālu sarakstu uz ekrāna
- ⑮ VOL + / -: Skaļuma regulēšana
- ⑯ CH + / -: Kanālu pārslēgšana
- ⑰ MUTE: TV skaņas izslēgšana un ieslēgšana
- ⑱ Atskaņošanas taustiņi
- ⑲ **PIEZĪME: Sekojošā informācija var mainīties atkarībā no tālvadības pults modeļa.**  
App: Ātrā piekļuve lietotnēm  
Tikai audio: Izvēloties šo opciju, ekrāns nerādīs attēlu
- ⑳ **PIEZĪME: Sekojošā informācija var mainīties atkarībā no tālvadības pults modeļa.**  
App: Ātrā piekļuve lietotnēm  
Media: Ieslēdziet multivides režīmu



## Tālvadības Pults

### ► Bateriju ievietošana tālvadības pultī

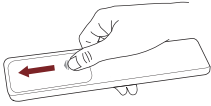

1. Atbīdriet aizmugurējo vāku, lai atvērtu tālvadības pults bateriju nodalījumu.

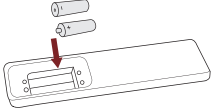

2. Ievietojiet divas AAA izmēra baterijas. Pārliecinieties, ka bateriju (+) un (-) gali atbilst (+) un (-) atzīmēm bateriju nodalījumā.

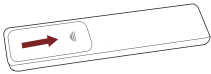

3. Uzlieciet atpakaļ bateriju nodalījuma vāku.

### ► PIEZĪMES

- Attēli ir sniegti tikai atsaucei un var atšķirties no faktiskās ierīces.

#### Apiešanās ar Baterijām

- Nepareiza bateriju lietošana var izraisīt koroziju vai bateriju iztecēšanu, kas var izraisīt aizdegšanos, traumas vai bojājumus.
- Lietojiet tikai šajā rokasgrāmatā norādītā veida baterijas.
- Nelieciet kopā vecas un jaunas baterijas vai dažādu veidu baterijas.
- Neizmetiet baterijas kopā ar sadzīves atkritumiem. Atbrīvojieties no tām saskaņā ar vietējiem tiesību aktiem.

### ► Tālvadības Pults Darbības Rādiuss

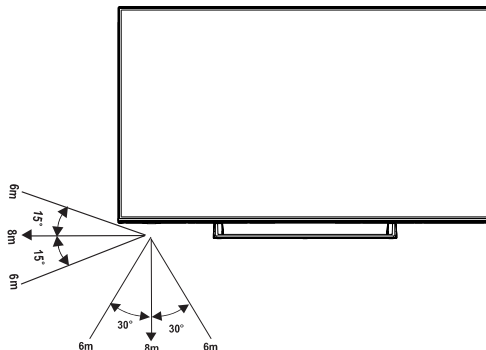

### TV pirmā ieslēgšana

1. Pievienojiet barošanas vadu rozetei, kad ir izveidoti visi savienojumi.
2. Pirmajā TV ieslēgšanas reizē tas atvērs uzstādīšanas palīgu.
3. Izmantojiet pogas [ ^ / v / < / > ], lai pārvietotos izvēlnē un mainītu iestatījumus. Nospiediet pogu [OK], lai apstiprinātu.

<b>Valoda</b>	Izvēlieties, kādā valodā attēlot izvēlnes.
<b>Valsts</b>	Izvēlieties valsti, kurā televizors tiks izmantots.
<b>Laika Josla</b>	Atlasiet sava reģiona vietējo laika joslu.
<b>Bezvadu tīkls</b>	Ja jūsu televizors automātiski nekonstatē Ethernet savienojumu, izmantojiet bezvadu tīklu. Atlasiet savu tīklu sarakstā; jūs varat arī pievienot slēptu tīklu. Kad esat pabeiguši, pārejiet uz nākamo ekrānu.
<b>Gala Lietotāja Licences Līgums</b>	Šīs ierīces un visu ar to saistīto pakalpojumu izmantošanu nosaka Gala Lietotāja Licences Līgums un saistītie noteikumi. Rūpīgi pārbaudiet šos dokumentus un pārliecinieties, ka esat izlasījis un piekrītat Gala Lietotāja Licences Līguma noteikumiem.
<b>Pabeidziet iestatīšanas vedni</b>	Nospiediet "Start", lai izmantotu TV, mazumtirdzniecībai nospiediet "Store Mode".

## Specifikācijas

Funkcijas, dizains un tehniskais raksturojums var tikt mainīti bez iepriekšēja paziņojuma.

Prece		43"	50"
Izmēri (P × A × D)	Bez statīva	37.8 × 22.0 × 2.8 inches (959 × 558 × 72 mm)	43.8 × 25.3 × 2.8 inches (1112 × 642 × 70 mm)
	Ar statīvu	37.8 × 23.7 × 7.3 inches (959 × 601 × 186 mm)	43.8 × 27.3 × 9.3 inches (1112 × 693 × 235 mm)
Svars	Bez statīva	18.3 lbs (8.3 kg)	24.3 lbs (11.0 kg)
	Ar statīvu	19.6 lbs (8.9 kg)	25.8 lbs (11.7 kg)
Aktīvā ekrāna lielums (Diagonāle)		108 cm	126 cm
Ekrāna izšķirtspēja		3840 × 2160	3840 × 2160
Audio jauda		7W + 7W	10W + 10W
Enerģijas patēriņš		Skat. etiķeti.	
Barošanas avots		Skat. etiķeti.	
Uztveršanas sistēmas	Analogā	PAL-D/K, B/G, I, SECAM-D/K, B/G	
	Digitālā	DVB-T/T2, DVB-C, DVB-S/S2	
Bezvadu LAN Moduļa specifikācijas	Modelis	ZDGFMT7638GU	
	Frekvenču Diapazons	2.4~2.4835GHz	
	Izejas Jauda (maks.)	2.4~2.4835GHz 18dBm	
Bluetooth Moduļa specifikācijas	Modelis	ZDGFMT7638GU	
	Frekvenču Diapazons	2.4~2.4835GHz	
	Izejas Jauda (maks.)	2.4~2.4835GHz, Class1, 6dBm	
Vides apstākļi		Temperatūra: 41°F - 95°F (5°C - 35°C) Mitrums: 20% - 80% RH Atmosfēras spiediens: 86 kPa - 106 kPa	
HDMI ieeja		RGB / 60 Hz (640×480, 800×600, 1024×768) YUV / 60 Hz (480 I, 480 P, 720 P, 1080 I, 1080 P) YUV / 50Hz (576 I, 720 P, 1080 I, 1080 P) 3840×2160 / 24Hz, 3840×2160 / 25Hz 3840×2160 / 30Hz, 3840×2160 / 50Hz, 3840×2160 / 60Hz	

## Specifikācijas

Prece		55"	65"
Izmēri (P × A × D)	Bez statīva	48.4 × 28.1 × 2.8 inches (1230 × 713 × 70 mm)	56.9 × 32.8 × 3.0 inches (1446 × 833 × 76 mm)
	Ar statīvu	48.4 × 30.0 × 9.3 inches (1230 × 762 × 235 mm)	56.9 × 34.6 × 9.9 inches (1446 × 879 × 252 mm)
Svars	Bez statīva	28.7 lbs (13 kg)	41.9 lbs (19 kg)
	Ar statīvu	30.2 lbs (13.7 kg)	43.9 lbs (19.8 kg)
Aktīvā ekrāna lielums (Diagonāle)		138 cm	163 cm
Ekrāna izšķirtspēja		3840 × 2160	3840 × 2160
Audio jauda		10W + 10W	12W + 12W
Energijas patēriņš		Skat. etiķeti.	
Barošanas avots		Skat. etiķeti.	
Uztveršanas sistēmas	Analogā	PAL-D/K, B/G, I, SECAM-D/K, B/G	
	Digitālā	DVB-T/T2, DVB-C, DVB-S/S2	
Bezvadu LAN Moduļa specifikācijas	Modelis	ZDGFMT7638GU	
	Frekvenču Diapazons	2.4~2.4835GHz	
	Izejas Jauda (maks.)	2.4~2.4835GHz 18dBm	
Bluetooth Moduļa specifikācijas	Modelis	ZDGFMT7638GU	
	Frekvenču Diapazons	2.4~2.4835GHz	
	Izejas Jauda (maks.)	2.4~2.4835GHz, Class1, 6dBm	
Vides apstākļi		Temperatūra: 41°F - 95°F (5°C - 35°C) Mitrums: 20% - 80% RH Atmosfēras spiediens: 86 kPa - 106 kPa	
HDMI Ieeja		RGB / 60 Hz (640×480, 800×600, 1024×768) YUV / 60 Hz (480 I, 480 P, 720 P, 1080 I, 1080 P) YUV / 50Hz (576 I, 720 P, 1080 I, 1080 P) 3840×2160 / 24Hz, 3840×2160 / 25Hz 3840×2160 / 30Hz, 3840×2160 / 50Hz, 3840×2160 / 60Hz	

### Pārstrāde/Licences

#### Elektrisko un elektronisko iekārtu atkritumi (EEIA)

Eiropas Direktīva 2012/19/EU



Simbols uz iekārtas vai tās iepakojuma norāda, ka no šīs iekārtas nedrīkst atbrīvoties kopā ar sadzīves atkritumiem. Jūs esat atbildīgi par to, lai atbrīvotos no iekārtas, nogādājot to savākšanas punktā elektrisko un elektronisko iekārtu atkritumu pārstrādei. Atsevišķa iekārtu atkritumu savākšana un pārstrāde palīdz taupīt dabas resursus un aizsargāt cilvēku veselību un vidi. Lai iegūtu plašāku informāciju par to, kur nogādāt iekārtu atkritumus pārstrādei, lūdzu, sazinieties ar vietējo pašvaldību, savas mājsaimniecības atkritumu izvešanas dienestu vai veikalu, kur iekārtu iegādājāties.

#### Baterijas



Saskaņā ar Bateriju Direktīvu izlietas baterijas nedrīkst izmest kopā ar sadzīves atkritumiem. Atbrīvojieties no baterijām šim nolūkam paredzētajās savākšanas tvertnēs veikalos.

#### ROHS (Bīstamu vielu izmantošanas ierobežošana)

Eiropas Direktīva 2011/65/EU



Šī Eiropas direktīva ierobežo grūti pārstrādājamu bīstamu vielu izmantošanu.

Tas ļauj viegli pārstrādāt elektriskās un elektroniskās iekārtas un veicina vides aizsargāšanu.

Šajā iekārtā izmantotās vielas atbilst RoHS direktīvas nosacījumiem.



Termini HDMI un High-Definition Multimedia Interface un HDMI logotips ir HDMI Licensing Administrator Inc. prečzīmes vai reģistrētas prečzīmes Amerikas Savienotās Valstīs un citās valstīs.



Ražots ar Dolby Laboratories licenci. Dolby, Dolby Audio un dubultā D simbols ir Dolby Laboratories prečzīmes.



Dolby, Dolby Vision un dubultā D simbols ir Dolby Laboratories prečzīmes. Ražots saskaņā ar Dolby Laboratories licenci. Konfidenciali nepublicēti darbi. Autortiesības © 2013-2015 Dolby Laboratories. Visas tiesības aizsargātas.