

Hisense

5.1CH Soundbar with Wireless Subwoofer
Model: AX5100G

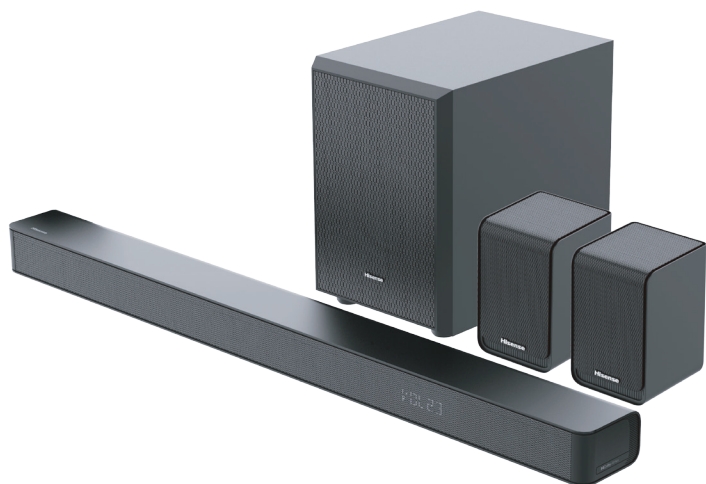

EN

FR

ES

PT

DE

IT

PL

RO

CZ

NL

SK

SL

HR

HU

TR

RU



- ✓ Simple setup
- ✓ One remote
- ✓ Quick settings

340W
Max Audio Power

 **Dolby Atmos**



HDMI™
HIGH-DEFINITION MULTIMEDIA INTERFACE



Bluetooth®

USER MANUAL



Before using the soundbar, please read this manual thoroughly and retain it for future reference.

Contents

1. Important Safety Instructions	3
1.1 Safety.....	3
1.2 Warning.....	4
1.3 Supported Input Audio Formats.....	6
2. What's in the Box	7
3. Identifying the Parts	8
3.1 Main Unit	8
3.2 Wireless Subwoofer.....	8
3.3 Wireless Rear Surround Speakers	9
3.4 Remote Control	9
4. Preparations	10
4.1 Prepare the Remote Control	10
4.2 Replace the Remote Control Battery.....	10
4.3 Placement and Mounting.....	10
4.4 Mounting the Soundbar on the Wall.....	11
4.5 Mounting the Rear Surround Speakers on the Wall.....	11
5. Connections	12
5.1 Dolby Atmos®.....	12
5.2 DTS: X	12
5.3 Use the HDMI eARC Socket	12
5.4 Use the OPTICAL Socket	12
5.5 Connect to AUX Socket	13
5.6 Use the COAXIAL Socket	13
5.7 Connect Power	13
5.8 Pair up with the Subwoofer and Rear Surround Speakers	14
6. Basic Operation	14
6.1 Standby/On	14
6.2 Auto-Standby / Auto-Wake Feature	14
6.3 Select Modes	15
6.4 Adjust the Bass/Treble Level.....	15
6.5 Turn the Surround Sound ON/OFF.....	15
6.6 Adjust the Soundbar's Volume	15
6.7 Adjust the Surround's Volume	15
6.8 Adjust the Brightness	15
6.9 Select Equalizer (EQ) Effect	15
6.10 Set the Audio Delay (AV SYNC)	15
7. DTS: X Operation	16
7.1 DRC / Dialog Control / Neural:X / Virtual:X Features.....	16
8. OPTICAL / COAXIAL / HDMI eARC / AUX Operation	16
9. Bluetooth Operation	17
9.1 Pair Bluetooth-enabled Devices.....	17
9.2 Listen to Music from Bluetooth Device.....	17
10. USB Operation	18
11. Setup Menu	19
12. Troubleshooting	19
13. Specifications	21

1. Important Safety Instructions





The lightning flash with arrowhead symbol, within an equilateral triangle, is intended to alert the user to the presence of uninsulated "dangerous voltage" within the product's enclosure that may be of sufficient magnitude as to constitute a risk of electric shock to persons.



The exclamation point within an equilateral triangle is intended to alert the user to the presence of important operating and maintenance (servicing) instructions in the literature accompanying the appliance.

1.1 Safety

- 1 **Read these instructions** – All the safety and operating instructions should be read before this unit is operated.
- 2 **Keep these instructions** – The safety and operating instructions should be retained for future reference.
- 3 **Heed all warnings** – All warnings on the appliance and in the operating instructions should be adhered to.
- 4 **Follow all instructions** – All operating and usage instructions should be followed.
- 5 **Do not use this unit near water** – The appliance should not be used near water or moisture – for example, in a wet basement or near a swimming pool or similar location.
- 6 **Clean only with a dry cloth.**
- 7 **Do not block any ventilation openings.** Install in accordance with the manufacturer's instructions.
- 8 Do not install near any heat sources such as radiators, heaters, stoves, or other apparatus (including amplifiers) that produce heat.
- 9 The unit is supplied with a standard mains lead and moulded plug which for safety reason must not be modified. If the provided plug does not fit into your wall socket, consult an electrician for replacement of the obsolete mains socket.
- 10 Protect the power cord from being walked on or pinched particularly at plugs, convenience receptacles, and the point where they exit from the apparatus.
- 11 Only use attachments/accessories specified by the manufacturer.
- 12  Use only with the cart, stand, tripod, bracket or table specified by the manufacturer, or sold with the unit. When a cart or rack is used, use caution when moving the cart/unit combination to avoid injury from tip-over.
- 13 Unplug the unit during lightning storms or when unused for long periods of time.
- 14 Refer all servicing to qualified personnel. Servicing is required when the unit has been damaged in any way, such as power supply cord or plug is damaged, liquid has been spilled or objects have fallen into the unit, the unit has been exposed to rain or moisture, does not operate normally, or has been dropped.
- 15  This equipment is a Class II or double insulated electrical appliance. It has been designed in such a way that it does not require a safety connection to electrical earth.
- 16 Do not place liquid filled objects such as vases on the unit.
- 17 Minimum distance around the unit for sufficient ventilation is 5cm.
- 18 The ventilation should not be impeded by covering the ventilation openings with items, such as newspapers, table-cloths, curtains, etc.
- 19 No naked flame sources, such as lighted candles, should be placed on the unit.
- 20 Batteries should be recycled or disposed of as per state and local guidelines.
- 21 The unit can be used in moderate or tropical climates.

Caution:

- Use of controls or adjustments or performance of procedures other than those described herein, may result in hazardous radiation exposure or other unsafe operation.
- To reduce the risk of fire or electric shock, do not expose this unit to rain or moisture. The unit must not be exposed to dripping or splashing and objects filled with liquids, such as vases, must not be placed on unit.
- The mains plug/appliance coupler is used as the disconnect device, the disconnect device must remain readily operable.
- Danger of explosion if battery is incorrectly replaced. Replace only with the same or equivalent type.
- Install all batteries correctly, + and - as marked on the apparatus.
- Do not mix old and new batteries.
- Do not mix alkaline, standard (Carbon-Zinc) or rechargeable (Ni-Cd, Ni-MH, etc.) batteries.
- Remove batteries when the unit is not used for a long time.



Correct Disposal of this product. This marking indicates that this product should not be disposed with other household wastes throughout the EU.

To prevent possible harm to the environment or human health from uncontrolled waste disposal, recycle it responsibly to promote the sustainable reuse of material resources. To return your used device, please use the return and collection systems or contact the retailer where the product was purchased. They can take this product for environmental safe recycling.

1.2 Warning

- The battery (batteries or battery pack) shall not be exposed to excessive heat such fires, or other direct heat sources.
- Before operating this unit, check the voltage of this unit to see if it is identical to the voltage of your local power supply.
- Do not place this unit close to strong magnetic fields.
- Do not place this unit on the amplifier or receiver.
- If any solid object or liquid falls into the system, unplug the system and have it checked by qualified personnel before operating it any further.
- Do not attempt to clean the unit with chemical solvents as this may damage the finish. Use a clean, dry or slightly damp cloth.
- When removing the power plug from the wall outlet, always pull directly on the plug, never yank on the cord.
- Changes or modifications to this unit not expressly approved by the party responsible for compliance will void the user's authority to operate the equipment.
- The rating label is pasted on the bottom or back of the equipment.
- This equipment should be installed and operated with minimum distance 20cm between the radiator&your body.



Battery usage CAUTION

To prevent battery leakage which may result in bodily injury, property damage, or damage to the apparatus:



We hereby declares that this product is in compliance with the essential requirements and other relevant provisions of Directive 2014/53/EU.



The Bluetooth® word mark and logos are registered trademarks owned by Bluetooth SIG, Inc. and any use of such marks by Hisense is under license. Other trademarks and trade names are those of their respective owners.



The terms HDMI and HDMI High-Definition Multimedia Interface, and the HDMI Logo are trademarks or registered trademarks of HDMI Licensing Administrator, Inc.



Dolby, Dolby Atmos, and the double-D symbol are registered trademarks of Dolby Laboratories Licensing Corporation. Manufactured under license from Dolby Laboratories. Confidential unpublished works. Copyright © 2012-2021 Dolby Laboratories. All rights reserved.



- ✓ Simple setup
- ✓ One remote
- ✓ Quick settings

Roku, the Roku logo, Roku TV, Roku TV Ready, and the Roku TV Ready logo are trademarks and/or registered trademarks of Roku, Inc. Roku TV Ready is only authorized by Roku for agreed-upon countries. This product is Roku TV Ready-supported in the United States, United Kingdom, Mexico and Canada. Countries are subject to change. For the most current list of countries in which this product is Roku TV Ready-supported, please email rokutvready@roku.com.



For DTS patents, see <http://patents.dts.com>. Manufactured under license from DTS, Inc. (for companies headquartered in the U.S./Japan/Taiwan) or under license from DTS Licensing Limited (for all other companies). DTS, DTS:X, Virtual:X, and the DTS:X logo are registered trademarks or trademarks of DTS, Inc. in the United States and other countries. © 2021 DTS, Inc. ALL RIGHTS RESERVED.

EN

FR

ES

PT

DE

IT

PL

RO

CZ

NL

SK

SL

HR

HU

TR

RU

1.3 Supported Input Audio Formats

Format	Function			
	OPTICAL	COAXIAL	HDMI ARC	HDMI eARC
LPCM 2ch	●	●	●	●
LPCM 5.1ch	--	--	--	●
LPCM 7.1ch	--	--	--	●
Dolby Atmos - Dolby TrueHD	--	--	--	●
Dolby Atmos - Dolby Digital Plus	--	--	●	●
Dolby TrueHD	--	--	--	●
Dolby Digital Plus	--	--	●	●
Dolby Digital	●	●	●	●
DTS	●	●	●	●
DTS-ES Discrete 6.1	●	●	●	●
DTS-ES Matrix 6.1	●	●	●	●
DTS 96/24	●	●	●	●
DTS-HD High Resolution Audio	--	--	--	●
DTS-HD Master Audio	--	--	--	●
DTS-HD LBR	--	--	--	●
DTS:X	--	--	--	●

● : Supported format.

-- : Unsupported format.

2. What's in the Box



Main Unit

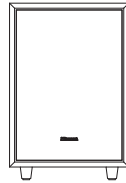

Wireless Subwoofer

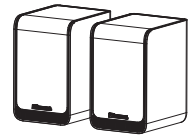

Rear Surround Speakers



AC Power Cord x 2
For Main Unit / Wireless Subwoofer



AC Power Cord x1
For Rear Surround Speakers (SR)

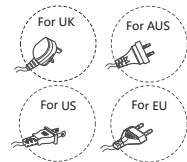

* Plug type varies by region

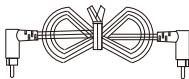

RCA Cable

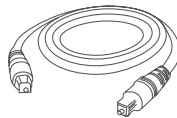

Optical Cable



HDMI Cable

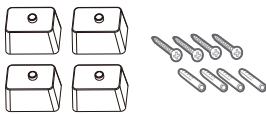

Brackets (x4) / Bracket Screw (x4)
/ Wall Anchors (x4)

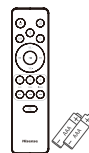

Remote Control /
AAA Batteries x 2

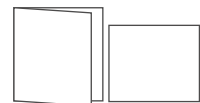

User Manual /
Quick Start Guide

- * Power cord quantity and plug type vary by regions.
- Images, illustrations and drawings shown on this User Manual are for reference only. Actual product may vary in appearance.
- Design and specifications are subject to change without notice.

3. Identifying the Parts

3.1 Main Unit

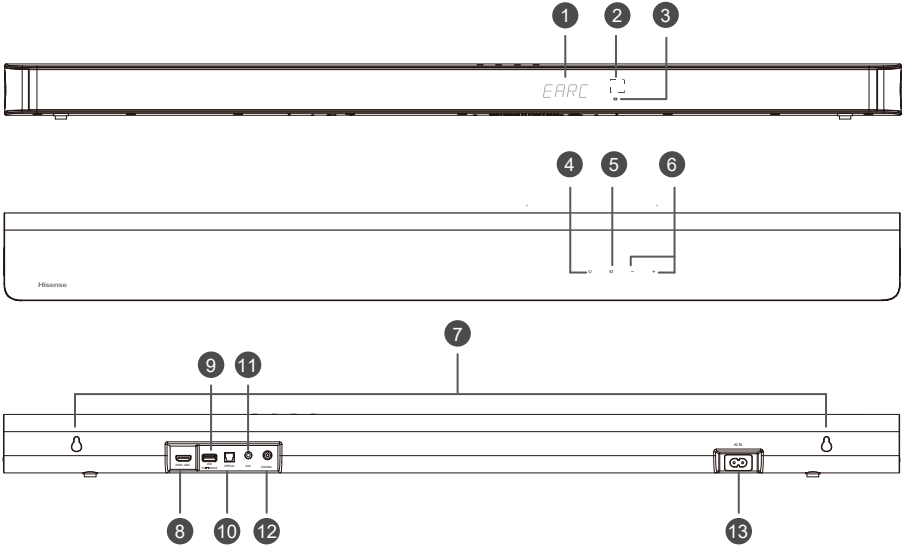

- ① **Display Window**
Show the current status.
- ② **Remote Control Sensor**
Receive signal from the remote control.
- ③ **Red Standby Indicator**

• Constant on	In Standby mode
• Slow blink	In Auto-Wake On mode
- ④ **⏻ (ON/OFF) Button**
Switch the unit between ON and STANDBY mode.
- ⑤ **📺 (SOURCE) Button**
Select the play mode.
- ⑥ **+/- (VOL+/VOL-) Button**
Increase/decrease the volume level.
- ⑦ **Wall Mount**
Install the wall mounting screws into the wall mount of the unit.
- ⑧ **HDMI eARC Socket**
The port for connecting a TV. The port supports the eARC/ARC HDMI feature, which allows the soundbar to play audio that originates on the connected TV.
- ⑨ **USB Socket**
Insert the USB device to play music.
- ⑩ **OPTICAL Socket**
Connect to the OPTICAL OUT socket on an external device.
- ⑪ **AUX Socket**
Connect to an external audio device.
- ⑫ **COAXIAL Socket**
Connect to the COAXIAL OUT socket on an external device.
- ⑬ **AC IN Socket**
Connect to the power supply.

3.2 Wireless Subwoofer

① Indicator

• Fast blink	The subwoofer in pairing mode
• Constant on	Connected / Paired successfully
• Slow blink	Connection / Pairing failed

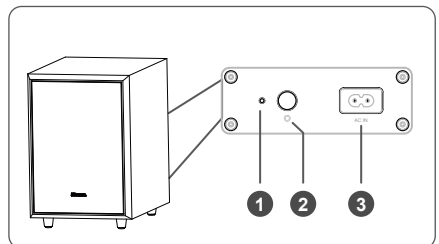

② PAIR Button

2 seconds	Pairing mode
5 seconds	Clear the pairing record

③ AC IN Socket

Connect to power supply.

3.3 Wireless Rear Surround Speakers

① PAIR Button

2 seconds	Pairing mode
5 seconds	Clear the pairing record

② Indicator

• Fast blink	Rear speakers in pairing mode
• Constant on	Connected / Paired successfully
• Slow blink	Connection / Pairing failed

③ RCA Socket

Connect the left and right rear surround speakers.

④ AC IN Socket

Connect to power supply.

⑤ Wall Mount

Install the wall screws and brackets into the back of the rear surround speakers.

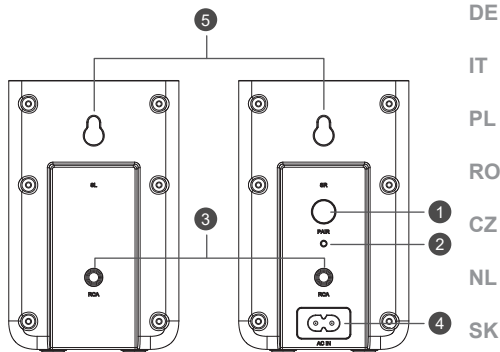

3.4 Remote Control

- ① Switch the unit between ON and STANDBY mode.
- ② (SOURCE) Select the play mode.
- ③ **SURR** Adjust the surround ON/OFF.
- ④ (BT) Select the Bluetooth mode. Press and hold the (BT) button to activate the pairing function in Bluetooth mode or disconnect the existing paired Bluetooth device.
- ⑤ **EQ** Select MUSIC/MOVIE/NEWS/SPORT/NIGHT/GAME/AI
- ⑥ Skip to previous/next track in BT / USB mode.
- ⑦ **VOL+ / VOL-** Increase/decrease the volume level.
- ⑧ Play/pause/resume playback in BT / USB mode. Press and hold the button for 3s to enter setup menu. Confirm a selection.
- ⑨ **BASS+/-** Adjust bass level.
- ⑩ **TREBLE+/-** Adjust treble level.
- ⑪ **DIMMER+/-** Adjust display brightness.
- ⑫ (MUTE) Mute or resume the sound.

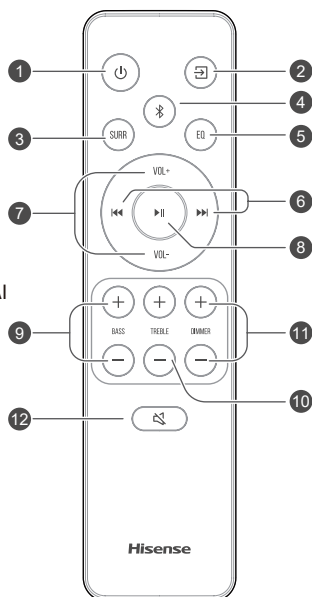

4. Preparations

4.1 Prepare the Remote Control

The provided Remote Control allows the unit to be operated from a distance.

- Even if the Remote Control is operated within the effective range 19.7 feet (6m), remote control operation may be disrupted if there are any obstacles between the unit and the remote control.
- If the Remote Control is operated near other products which generate infrared rays, or if other remote control devices using infrared rays are used near the unit, it may operate incorrectly. Conversely, the other products may operate incorrectly.

4.2 Replace the Remote Control Battery

- 1 Press and slide the back cover to open the battery compartment of the remote control.
- 2 Insert two **AAA** size batteries. Make sure the (+) and (-) ends of the batteries match the (+) and (-) ends indicated in the battery compartment.
- 3 Close the battery compartment cover.

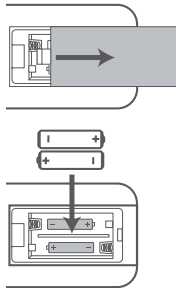

Precautions Concerning Batteries

- Be sure to insert the batteries with correct positive “⊕” and negative “⊖” polarities.
- Use batteries of the same type. Never use different types of batteries together.
- Either rechargeable or non-rechargeable batteries can be used. Refer to the precautions on their labels.
- Be aware of your fingernails when removing the battery cover and the battery.
- Do not drop the remote control.
- Do not allow anything to impact the remote control.
- Do not spill water or any liquid on the remote control.
- Do not place the remote control on a wet object.
- Do not place the remote control under direct sunlight or near sources of excessive heat.
- Remove the battery from the remote control when not in use for a long period of time, as corrosion or battery leakage may occur and result in physical injury, and/or property damage, and/or fire.

- Do not use any batteries other than those specified.
- Do not mix new batteries with old ones.
- Never recharge a battery unless it is confirmed to be a rechargeable type.

4.3 Placement and Mounting

Placement

- A If your TV is placed on a table, you can place the unit on the table directly in front of the TV stand, centered with the TV screen.
- B If your TV is attached to a wall, you can mount the unit on the wall directly below the TV screen.

Note: The unit should be placed to avoid covering the signal receiver of the TV or the remote of TV can not work.

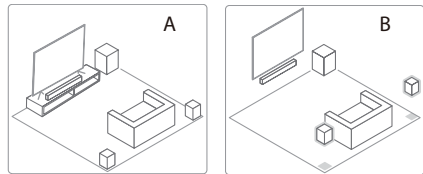

Note

- The rear speakers are designed exclusively for use with the soundbar and cannot be used with other devices.
- Install the rear speakers vertically.

4.4 Mounting the Soundbar on the Wall

Note:

- Installation must be carried out by qualified personnel only. Incorrect assembly can result in severe personal injury and property damage (if you intend to install this product yourself, you must check for installations such as electrical wiring and plumbing that may be buried inside the wall). It is the installer's responsibility to verify that the wall will safely support the total load of the unit and wall brackets.
- Additional tools (not included) are required for the installation.
- Do not overtighten screws.
- Keep this instruction manual for future reference.
- Use an electronic stud finder to check the wall type before drilling and mounting.

WARNING

- To prevent injury, this unit must be securely attached to the floor/wall in accordance with the installation instructions.
- Suggested wall mounting height: ≤ 1.5 meters.

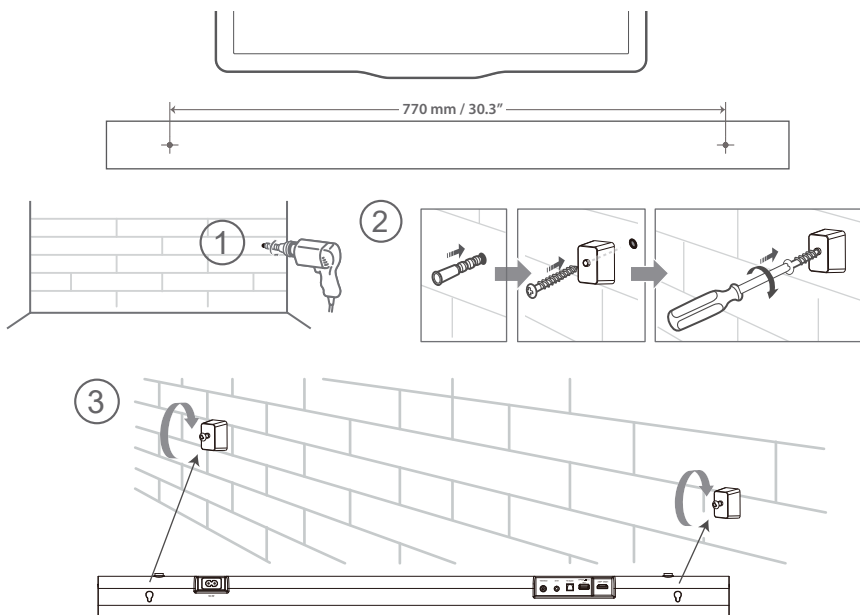

4.5 Mounting the Rear Surround Speakers on the Wall

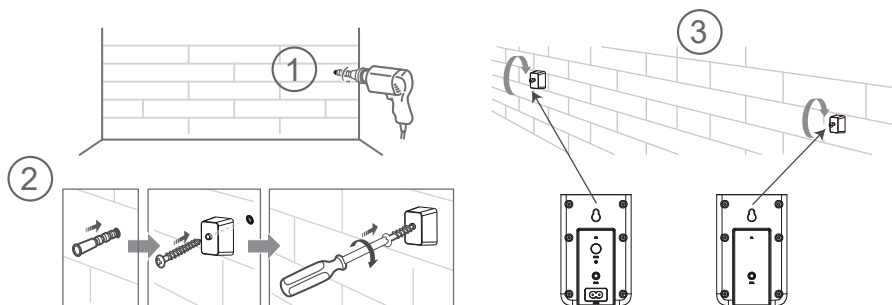

5. Connections

5.1 Dolby Atmos®

Dolby Atmos® gives you immersive listening experience by delivering sound in three dimensional space, and all the richness, clarity, and power of Dolby sound. For more information, please visit dolby.com/technologies/dolby-atmos

5.2 DTS: X

DTS: X, the border sound is no longer constrained by fixed-position speaker placement or specific channel signals. It can be flexibly debugged according to the playback environment to achieve the best sound performance in this environment.

For using Dolby Atmos® / DTS: X

Dolby Atmos® / DTS: X is available in HDMI eARC /ARC mode. For the details of the connection, please refer to “**HDMI Connection**”. **HDMI eARC /ARC**

1. To use Dolby Atmos® / DTS: X mode, Your TV has to support Dolby Atmos® / DTS: X or HDMI audio passthrough.
2. Make sure that “Bitstream”, “RAW” or “No Encoding” is selected for bitstream in the audio output of the connected external device (e.g. Blu-ray DVD player, TV etc.).
3. While entering Dolby Atmos / DTS: X / Dolby Digital / PCM format, the soundbar will show DOLBY ATMOS / DTS: X / DOLBY AUDIO / PCM AUDIO.

5.3 Use the HDMI eARC Socket

Using HDMI to connect the soundbar, AV equipment and TV:

eARC / ARC (Audio Return Channel)

The eARC / ARC (Audio Return Channel) function allows you to send audio from your ARC-compliant TV to your soundbar through a single HDMI connection. To enjoy the ARC function, please ensure your TV is both HDMI-CEC and ARC compliant and set up accordingly. When correctly set up, you can use your TV remote control to adjust the volume output (VOL +/- and MUTE) of the soundbar.

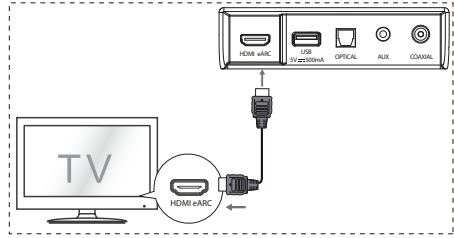

- Connect the HDMI cable from unit's **HDMI eARC** socket to the HDMI socket on your ARC compliant TV. Then press the remote control to select **HDMI eARC**.

Tips:

- Your TV must support the HDMI-CEC and ARC function. HDMI-CEC and ARC must be set to On.
- The setting method of HDMI-CEC and ARC may differ depending on the TV. For details about ARC function, please refer to the owner's manual.
- ARC only works with devices that are HDMI ARC capable as well as with an HDMI 1.4 cable (and higher).

5.4 Use the OPTICAL Socket

- Connect an OPTICAL cable to the TV's OPTICAL OUT socket and the **OPTICAL** socket on the unit.

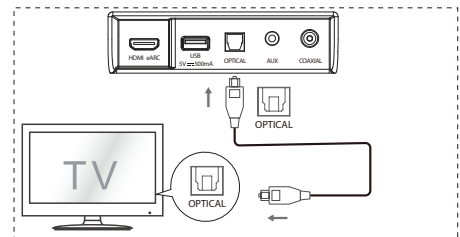

5.5 Connect to AUX Socket

- A Use a RCA to 3.5mm audio cable to connect the TV's audio output sockets to the **AUX** socket on the unit.
- B Use a 3.5mm to 3.5mm audio cable to connect the TV's or external audio device **AUX** socket to the **AUX** socket on the unit.

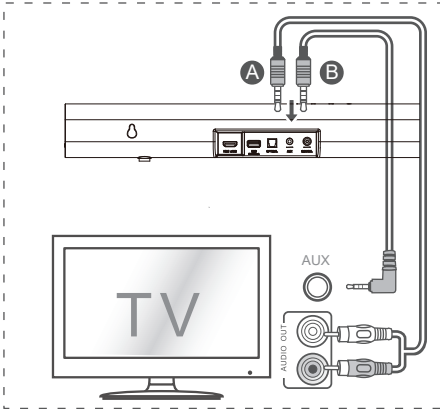

5.6 Use the COAXIAL Socket

- You also can use the COAXIAL cable to connect the TV's COAXIAL OUT socket and COAXIAL socket on the unit.

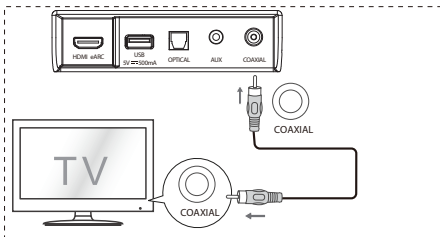

Tips: The unit may not be able to decode all digital audio formats from the input source. In this case, the unit will mute. This is NOT a defect. Ensure that the audio setting of the input source (e.g. TV, game console, DVD player, etc.) is set to **PCM** or **Dolby Digital** (Refer to the user manual of the input source device for its audio setting details) with HDMI / OPTICAL / COAXIAL input.

5.7 Connect Power

- **Risk of product damage!**
Ensure that the power supply voltage corresponds to the voltage printed on the back or the underside of the unit.
- Before connecting the AC power cord, ensure you have completed all other connections.
- **Soundbar**
Connect the mains cable to the AC IN socket of the main unit and then into a mains socket.
- **Subwoofer**
Connect the mains cable to the AC IN socket of the subwoofer and then into a mains socket.
- **Rear Surround Speakers**
Connect the mains cable to the AC IN socket of the rear surround speakers (SR) and then into a mains socket.

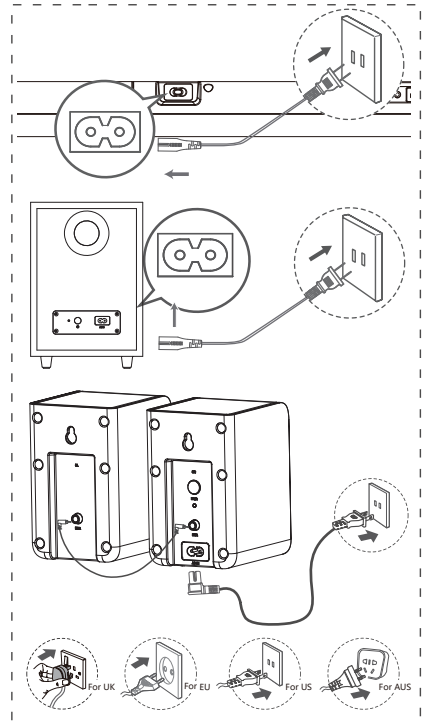

* Power cord quantity and plug vary by regions.

EN

FR

ES

PT

DE

IT

PL

RO

CZ

NL

SK

SL

HR

HU

TR

RU

5.8 Pair up with the Subwoofer and Rear Surround Speakers

Automatic pairing

The subwoofer, rear surround speakers and soundbar will automatically pair when they are plugged into the mains sockets and turned on. No cable is needed for connecting the three units.



- Determine the status based on the indicator of the wireless subwoofer and wireless rear surround speakers.

LED State	Status
Fast blink	Subwoofer and the rear surround speakers in pairing mode
Constant on	Connected / Pairing successfully
Slow blink	Connection / Pairing failed

NOTE:

- Do not press the PAIR button on the rear of the subwoofer or the PAIR button on the rear surround speakers(SR), except for manual pairing.
- If the automatic pairing fails, pair the subwoofer and the rear surround speakers with the main unit manually.

Manual pairing

1. Ensure that all cables are well connected and the main unit is in Standby mode.
2. Press the  button on the main unit or on the remote control to switch the main unit on.
3. Press the  button on the main unit or on the remote control for 3 seconds to enter Pairing mode. The display will scroll "SW Pairing".
4. Press and hold the PAIR button on the rear of the subwoofer or the PAIR button on the rear surround speaker(SR) for 2 seconds. The subwoofer and the rear surround speakers will enter the pairing mode and the indicators on the subwoofer and the rear surround speakers will blink quickly.
5. After the wireless connection succeeded, the Pair indicators will light up and the display on main unit will scroll "SW_IN".
6. If the Pair indicator blink slowly, the wireless connection has failed. Unplug the cable of the subwoofer and then the cable of the rear surround speakers, reconnect the main cables after 3 minutes. Repeat step 1 ~ 4.

NOTE:

- If the wireless connection fails again, check if there is conflict or strong interference



(for example, interference from an electronic device) around your location. Remove these conflicts or strong interferences and repeat the above procedures.

- The subwoofer and the rear surround speakers should be within 6m (18 feet) of the soundbar in an open area.
- If the main unit is in On mode, and not connected with the subwoofer and the rear surround speakers, the indicators on the subwoofer and the rear surround speaker(SR) will flash slowly. Follow step 1~4 above to pair the subwoofer and the rear surround speakers to the main unit.

6. Basic Operation

6.1 Standby/On



When you first connect the main unit to the mains socket, the main unit will be in STANDBY mode.

- Press the  button on the unit or on the remote control to switch the unit ON.
- Press the  button again to switch the unit back to STANDBY mode.
- Disconnect the mains plug from the mains socket if you want to switch the unit OFF completely.

6.2 Auto-Standby / Auto-Wake Feature

- **[Auto-Standby]** Your soundbar has been programmed to enter STANDBY mode automatically when no audio is detected for 15 minutes. For example, this would happen when pausing playback, or should the soundbar be left on accidentally.
- **[Auto-Wake]** If a TV or an external device is connected (HDMI eARC/OPTICAL/COAXIAL mode), the unit will switch on automatically when the TV or the external device is switched on.

To disable this feature, please follow the steps below:

1. During ON mode, pointing the remote at the soundbar, press and hold the  button for 3 seconds to open the menu.
 - The unit's display will scroll "MENU".
2. Press the  button 6 times in succession : the display shows: **Auto Wake [ON / OFF]**.
or Press the  button 7 times in succession, the display shows: **Auto Standby [ON / OFF]**.

- Select the content with **VOL +/-** button on the remote control, and then press **▶▶** to confirm your selection and exit the settings.
- Repeating these steps will toggle the feature "**ON**" and "**OFF**".

6.3 Select Modes

- Press the **SOURCE** button repeatedly on the unit or on the remote control to select the **OPTICAL**, **COAXIAL**, **HDMI eARC**, **BT**(Bluetooth), **USB** and **AUX** mode.
- Press the **BT** button on the remote control to select the **BT** (Bluetooth) mode.
- The selected mode will show on the display.

Display	Mode
EARC	HDMI eARC
ARC	HDMI ARC
OPT	OPTICAL
COAX	COAXIAL
BT_IN NO BT	Bluetooth Connected Not Connected
USB NO USB	USB No USB connected
AUX	AUX

6.4 Adjust the Bass/Treble Level

- Press the **BASS +/-** buttons on the remote control to adjust bass level (bass +5 / bass -5).
- Press the **TREBLE +/-** buttons on the remote control to adjust treble level (treble +5 / treble -5).

6.5 Turn the Surround Sound ON/OFF

- Press the **SURR** button on the remote control to turn on the surround sound. Press this button again to turn off the surround sound.

6.6 Adjust the Soundbar's Volume

- Press the **+ / -** buttons on the unit or the **VOL+ / VOL-** buttons on the remote control to adjust the volume.
- If you wish to turn the sound off, press the **MUTE** button on the remote control. Press the **MUTE** button again or press the **VOL+ / VOL-** buttons to resume normal listening.
- In BT/USB mode, if the main unit is mute, press **▶▶** can resume normal listening.

6.7 Adjust the Surround's Volume

- When the surround speaker is connected, press and hold the **SURR** button for 3 seconds, the display shows "**SUR-0**".
 - Then press **VOL+ / VOL-** buttons to increase or decrease the surround speaker volume (SUR +5~SUR -5).
- After about 3 seconds, the unit will exit from surround volume setting. The display will show the current selected mode. You may now press the **VOL+ / -** buttons to adjust volume.

6.8 Adjust the Brightness

- Press the **DIMMER +/-** button on the remote control to select brightness level.

6.9 Select Equalizer (EQ) Effect

- While playing, press the **EQ** button on the remote control to select desired preset equalizers: **MUSIC**, **MOVIE**, **NEWS**, **SPORT**, **NIGHT**, **GAME**, **AI EQ**.

6.10 Set the Audio Delay (AV SYNC)

- Video image processing, sometimes longer than the time required to process the audio signal. This is called "delayed." Audio Delay feature is designed to remedy this delay.
 - Set the audio delay, provided only for the current playback mode. (As provided in the HDMI ARC audio delay mode, the delay mode is valid only for the HDMI ARC).
 - By default, the audio delay is set to 00.
- During ON mode, press and hold the **▶▶** button for 3 seconds to open the menu, then press the **▶▶▶** button 9 times in succession. The unit's display will scroll "**LT 00**".
 - Press the **VOL+/-** buttons to initiate a 10 ms frequency hopping to adjust the delay time. Set 200 ms maximum delay.
 - Press the **▶▶** button or wait 10 seconds to exit.

Tips:

- Adjustment range: **[00~200ms]**
- The audio delay setting is only valid for digital audio (eg, HDMI eARC, COAXIAL, OPTICAL).

7. DTS: X Operation

7.1 DRC / Dialog Control / Neural:X / Virtual:X Features

DTS:X® technologies provide users with virtual multi-channel virtual surround effects, creating an immersive audio volume.

- During ON mode, pointing the remote at the soundbar, press and hold the ►|| button for 3 seconds to open the menu.
- The unit's display will scroll "MENU".

DRC Level Setting:

- Press the ►|| button 10 times in succession, the display shows: DRC 0/1/2

Adjust the Dialog Control Level:

- Press the ►|| button 11 times in succession, the display shows: **DCL 0/1/2/3/4/5/6**

Neural:X Setting:

- Press the ►|| button 12 times in succession: the display shows: **Neural X ON / OFF.**

Virtual:X Setting

- Press the ►|| button 13 times in succession, the display shows: **VIRTUAL X ON/OFF.**

Note:

Above operations are mainly for DTS compliance requirement and only Virtual:X Setting is open for consumer.

Tips:

- The unit may not be able to decode all digital audio formats from the input source. In this case, the unit will mute. This is NOT a defect. Ensure that the audio setting of the input source (e.g. TV, game console, DVD player, etc.) is set to **PCM** or **Dolby Digital** (Refer to the user manual of the input source device for its audio setting details) with HDMI eARC / OPTICAL / COAXIAL input.
- When selecting a different audio format, the unit will display the following as follows:

Input Format	Surround On/Off	Display
Dolby Digital	On	DOLBY SURROUND
Dolby Digital	Off	DOLBY AUDIO
Dolby Digital Plus - Atmos	-	DOLBY ATMOS
Dolby Digital Plus	On	DOLBY SURROUND
Dolby Digital Plus	Off	DOLBY AUDIO
Dolby TrueHD - Atmos	-	DOLBY ATMOS
Dolby TrueHD	On	DOLBY SURROUND
Dolby TrueHD	Off	DOLBY AUDIO
Dolby MAT - Atmos	-	DOLBY ATMOS
Dolby MAT	On	MPCM
Dolby MAT	Off	MPCM
PCM	On	DOLBY SURROUND

8. OPTICAL / COAXIAL / HDMI eARC / AUX Operation

- 1 Ensure that the unit is connected to the TV or audio device.
- 2 Press the  button repeatedly on the unit or on the remote control to select the **OPTICAL, COAXIAL, HDMI eARC, BT, USB, AUX** mode.
- 3 Operate your audio device directly for playback features.
- 4 Press the **VOL +/-** button to adjust the volume to your desired level.



DTS	DTS
DTS Discrete Surround	DTS
DTS-ES 6.1 Matrix	DTS
DTS-ES 6.1 Discrete	DTS
DTS 96/24	DTS
DTS 96/24 ES Matrix	DTS
DTS Express	DTS
DTS-ES 8-Channel Discrete	DTS
DTS-HD High Resolution	DTS-HD
DTS-HD Master Audio	DTS-HD
DTS:X	DTS:X
DTS:X Master Audio	DTS:X

9. Bluetooth Operation

9.1 Pair Bluetooth-enabled Devices

The first time you connect your bluetooth device to this unit, you need to pair your device to this unit.

Note:

- The operational range between this unit and a Bluetooth device is approximately 26 feet (8m) (without any object between the Bluetooth device and the unit).
 - Before you connect a Bluetooth device to this unit, ensure you know the device's capabilities.
 - Compatibility with all Bluetooth devices is not guaranteed.
 - Any obstacle between this unit and a Bluetooth device can reduce the operational range.
 - If the signal strength is weak, the unit may disconnect, but it will re-enter pairing mode automatically.
- 1 During ON mode, press the  button repeatedly on the unit or the  button on the remote control to select Bluetooth mode. "NO BT" will show on the display if the unit is not paired to any Bluetooth device.
 - 2 Activate your Bluetooth device and select the search mode. "Hisense AX5100G" will appear on your Bluetooth device list.
 - If you cannot find the unit, press and hold the  button in BT mode for 2 seconds make it searchable. The display will show "BT Pairing" and you will hear the prompt sound from the unit.
 - 3 Select "Hisense AX5100G" in the pairing list. After successful pairing, you will hear the prompt sound from the unit, and the display panel shows "BT_IN".
 - 4 Play music from the connected Bluetooth device.

To disconnect the Bluetooth function, you can :



- Switch to another mode on the unit.
- Disable the BT function from your Bluetooth device. The Bluetooth device will be disconnected from the unit after the voice prompt.
- Press and hold the  button 2 seconds.

Tips:

- Enter "0000" for the password if necessary.
- If no other Bluetooth device pairs with this unit within two minutes, the unit will recover its previous connection.
- The unit will also be disconnected when your device is moved beyond the operational range.
- If you want to reconnect your device to this unit, place it within the operational range.
- If the device is moved beyond the operational range, when it is brought back, please check if the device is still connected to the unit.
- If the connection is lost, follow the instructions above to pair your device to the unit again.

9.2 Listen to Music from Bluetooth Device

- If the connected Bluetooth device supports Advanced Audio Distribution Profile (A2DP), you can listen to the music stored on the device through the unit.
 - If the device also supports Audio Video Remote Control Profile (AVRCP), you can use the unit's remote control to play music stored on the device.
1. Pair your device with the unit.
 2. Play music via your device (if it supports A2DP).
 3. Use supplied remote control to control play (if it supports AVRCP).

	Start, pause or resume play.
	Skip to the previous or next track.

10. USB Operation

1 Insert the USB device.

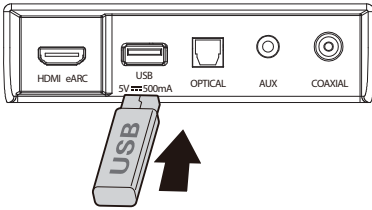

- 2 Press the button repeatedly on the unit or on the remote control to select **USB** mode.
- 3 During playback:

	Start, pause or resume play.
	Skip to the previous or next track.

Tips:

- The unit can support USB devices with up to 32 GB of memory.
- This product may not be compatible with certain types of USB storage devices.
- If you use a USB extension cable, USB hub, or USB Multifunctional card reader, the USB storage device may not be recognized.
- Do not remove the USB storage device while reading files.
- Embedded USB full speed host for USB applications should not exceed 6.5 Mbps.
- For the files in FLAC format, the max blocksize 8107/8109 can support 4608 as the maximum.

Supported USB formats:

Extension	Codec	Sampling Rate	Bit Rate
*.mp3	MPEG - 1 Layer1/2/3	32kHz~48kHz	32kbps~320kbps
	MPEG - 2 Layer1/2/3	16kHz~24kHz	8kbps~160kbps
	MPEG - 2.5 Layer3	8kHz~12kHz	
*.wma	WMA7/8/9/STD	8kHz~48kHz	≤ 320kbps
*.aac	AAC	8kHz~96kHz	≤ 1728kbps
	AAC-LC		
	HE-AAC		
*.ogg	Vorbis codec	8kHz~48kHz	≤ 500kbps
*.flac	-	8kHz~192kHz	≤ 9Mbps
*.wav	PCM、LPCM、IMA_ADPCM、MPEG、ALAW、MULAW、	8kHz~192kHz	≤ 9Mbps
*.AIFF	PCM、ALAW、MULAW	8kHz~192kHz	≤ 9Mbps

- Only USB Format Type FAT 32 is supported for USB storage device connection.
- for *.ogg audio files, below are unsupported formats:
 - 1). block size 0 < 64 block size 0 > 2048;
 - 2). block size 1 < 64 , block size 1 > 4096;
 - 3). codebook counter > 64;
 - 4). codebook entry > 640;
 - 5). floor counter > 4;
 - 6). floor type 0;
 - 7). residua counter > 4;
 - 8). dimension != 2;
 - 9). mapping counter > 2;
 - 10). mode counter > 2.
- For the file in FLAC format, the max blocksize 8107/8109 can support 4608 as the maximum.

11. Setup Menu

1. During ON mode, press and hold the ►► button for 3 seconds to open the menu.
 2. Select the content with ◀◀/►► buttons.
 3. Change the initial values for each of the settings with VOL +/- buttons.
 4. Press the ►► button to confirm your selection and exit the settings.
- If no button is pressed within 10 seconds, the system will automatically exit the menu.

Display (press ◀◀/►►)	Description (press VOL +/-)
1 MUSIC	Select Equalizer (EQ) Effect. (MUSIC, MOVIE, NEWS, SPORT, NIGHT, GAME, AI EQ)
2 SUR ON	Switch Surround Sound [ON / OFF]
3 BAS 0	Adjust the Bass Level
4 TRE 0	Adjust the Treble Level
5 DIMH	Adjust the Brightness (Exit menu to take effect)
6 AUTOWAKE OFF	Switch Auto Wake [ON / OFF]
7 AUTOSTANDBY ON	Switch Auto Standby [ON / OFF]
8 BEEP ON	Switch Beep [ON / OFF]
9 L T 00	Set the Audio Delay (AV SYNC)
10 DRC 0	Adjust DTS DRC Level: DRC 0/1/2
11 DCL 0	Adjust DTS Dialog Control Level: DCL 0/1/2/3/4/5/6
12 DTS NEURAL ON	Switch: DTS Neural [ON / OFF]
13 DTS VIRTUAL X	Switch: DTS Virtual:X [ON / OFF]
14 BASS BOOST ON	Switch: BassBoost [ON / OFF]

12. Troubleshooting

To keep the warranty valid, never try to repair the system yourself. If you encounter problems when using this unit, check the following points before requesting service.



No power

- Ensure that the AC cord of the unit is properly connected.
- Ensure that there is power at the AC outlet.
- Press standby button to turn the unit on.

Remote control does not work

- Before you press any playback control button, first select the correct source.
- Reduce the distance between the remote control and the unit.
- Insert the battery with its polarities (+/-) aligned as indicated.
- Replace the battery.
- Aim the remote control directly at the sensor on the front of the unit.

No sound

- Make sure that the unit is not muted. Press  or VOL +/- button to resume normal listening.
- Press  button on the unit or on the remote control to switch the soundbar to standby mode. Then press the  button again to switch the soundbar on.
- Unplug both the soundbar and the subwoofer from the mains socket, then plug them again. Switch on the soundbar.
- Ensure the audio setting of the input source (e.g. TV, game console, DVD player, etc.) is set to PCM or Dolby Digital mode while using digital (e.g. HDMI, OPTICAL, COAXIAL) connection.
- The subwoofer is out of range, please move the subwoofer closer to the soundbar. Make sure the subwoofer is within 5 m of the soundbar (the closer the better).
- The soundbar may have lost connection with the subwoofer. Re-pair the units by following the steps on the section "Pairing the Wireless Subwoofer with the Soundbar".
- The unit may not be able to decode all digital audio formats from the input source. In this case, the unit will mute. This is NOT a defect. Device is not muted.

EN

FR

ES

PT

DE

IT

PL

RO

CZ

NL

SK

SL

HR

HU

TR

RU

I can't find the Bluetooth name of this unit on my Bluetooth device for Bluetooth pairing

- Ensure the Bluetooth function is activated on your Bluetooth device.
- Ensure you have paired the unit with your Bluetooth device.

This is a 15 mins power off function, one of the ERPII standard requirement for saving power

- When the unit's external input signal level is too low, the unit will be turned off automatically in 15 minutes. Please increase the volume level of your external device.
- For more networked equipment information, see <https://hisense.fr/cat-produit/barres-de-son/>

The subwoofer is idle or the indicator of subwoofer does not light up.

- Please unplug power cord from the mains socket, and plug it in again after 4 minutes to reset the subwoofer.

13. Specifications

Model Name	AX5100G
Soundbar	
Power Supply	AC 100-240V~ 50/60Hz
Power Consumption	20 W
Standby Power	< 0.50 W
USB port for playback USB Compatibility USB Playback support / file formats	5V = 500mA Hi-Speed USB (2.0) / FAT32 / FAT16 32G (max) , WAV/WMA/MP3/FLAC/ALAC
Dimension (WxHxD)	920 x 60 x 90 mm / 36.2" x 2.4" x 3.5"
Net weight	2.62 kg
Frequency Response	120Hz~20KHz
Operating Temperature	0°C - 45°C
Wireless Specification	
Bluetooth version / profiles Bluetooth frequency range Bluetooth Max. transmitting power (EIRP)	V5.3 2400 MHz ~ 2483.5 MHz ≤10 dBm
Modulation Type	GFSK, π/4 DQPSK, 8DPSK
Subwoofer	
Power Supply	AC 100-240V~ 50/60Hz
Power Consumption	15 W
Standby Power	< 0.50 W
Dimension (WxHxD)	214 x 294 x 304 mm / 8.4" x 11.6" x 12"
Net weight	5.24 kg
Frequency Response	40Hz~120Hz
Surround	
Power Supply	AC 100-240V~ 50/60Hz
Power Consumption	10 W
Standby Power	< 0.50 W
Dimension (WxHxD)	91 x 144 x 109 mm / 3.6" x 5.7" x 4.3"
Net weight	1.33 kg
Frequency Response	120Hz~20KHz
Amplifier (Max Audio Power)	
Total	340 W
Main Unit	160W
Subwoofer	120 W
Surround	60W
Remote Control	
Distance/Angle	19.7 feet (6m) / 30°
Battery type	AAA (1.5V X 2)

EN

FR

ES

PT

DE

IT

PL

RO

CZ

NL

SK

SL

HR

HU

TR

RU

Hisense

Barre de son 5.1CH avec caisson de basses sans fil

Modèle : AX5100G

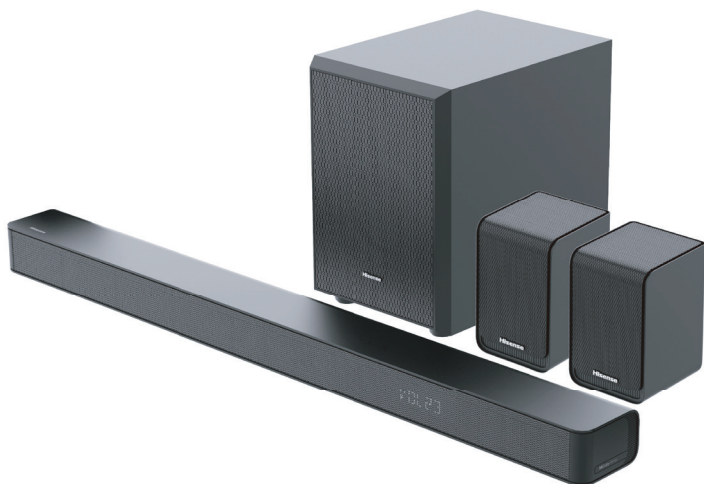

- ✓ Configuration facile
- ✓ Une télécommande
- ✓ Réglages rapides

340W
Max Audio Power

 **Dolby Atmos**

dts X

HDMI™
HIGH-DEFINITION MULTIMEDIA INTERFACE

 **Bluetooth**®

MANUEL D'UTILISATION



Avant d'utiliser la barre de son, veuillez lire attentivement ce manuel et le conserver pour référence ultérieure.

Contenu

1. Consignes de sécurité	3
1.1 Sécurité	3
1.2 Avertissement	4
1.3 Formats audio d'entrée pris en charge	6
2. Contenu de la boîte	7
3. Identification des pièces	8
3.1 Unité principale	8
3.2 Caisson de basses sans fil	8
3.3 Haut-parleurs surround arrière sans fil	9
3.4 Télécommande	9
4. Préparatifs	10
4.1 Préparer la télécommande	10
4.2 Remplacer les piles de la télécommande	10
4.3 Placement et montage	10
4.4 Installation de la barre de son au mur	11
4.5 Installation des enceintes surround arrière au mur	11
5. Connexions	12
5.1 Dolby Atmos®	12
5.2 DTS:X	12
5.3 Utiliser la prise HDMI eARC	12
5.4 Utiliser la prise OPTICAL	12
5.5 Connexion à la prise AUX	13
5.6 Utiliser la prise COAXIAL	13
5.7 Branchement électrique	13
5.8 Association du caisson de basses et des haut-parleurs surround arrière	14
6. Fonctionnement de base	14
6.1 Veille/Marche	14
6.2 Fonction de mise en veille automatique / réveil automatique	14
6.3 Sélection des modes	15
6.4 Régler le niveau de graves et d'aigus	15
6.5 ACTIVATION/DÉSACTIVATION du son ambiophonique	15
6.6 Régler le volume de la Barre de son	15
6.7 Régler le volume du Surround	15
6.8 Réglage de la luminosité	15
6.9 Sélectionnez l'effet égaliseur (EQ)	15
6.10 Réglez le délai audio (AV SYNC)	15
7. Fonctionnement DTS:X	16
7.1 Fonctionnalités DRC / Contrôle des dialogues / Neural:X / Virtual:X	16
8. Utilisation des sources OPTICAL / COAXIAL / HDMI eARC / AUX	16
9. Fonctionnement avec source Bluetooth	17
9.1 Associer des appareils compatibles Bluetooth	17
9.2 Écouter de la musique à partir d'un périphérique Bluetooth	17
10. Fonctionnement USB	18
11. Menu de configuration	19
12. Dépannage	19
13. Spécifications	21

1. Consignes de sécurité

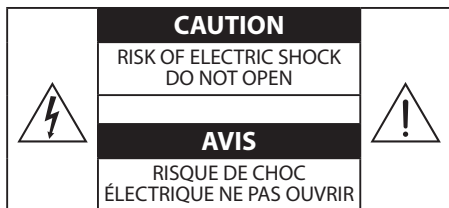

Le symbole éclair avec une flèche dans un triangle équilatéral est destiné à alerter l'utilisateur de la présence d'une tension dangereuse non isolée dans le capot du produit qui peut être d'une ampleur suffisante pour constituer un risque de décharge électrique pour les personnes.



Le point d'exclamation dans un triangle équilatéral est destiné à alerter l'utilisateur de la présence d'instructions importantes d'utilisation et de maintenance dans la documentation accompagnant l'appareil.

1.1 Sécurité

- Lisez ces instructions** – Toutes les consignes de sécurité et de fonctionnement doivent être lues avant d'utiliser ce produit.
- Conservez ces instructions** – Les instructions de sécurité et de fonctionnement doivent être conservées pour référence ultérieure.
- Respectez tous les avertissements** – Tous les avertissements sur cet appareil et dans les instructions d'utilisation doivent être respectés.
- Suivez toutes les instructions** – Toutes les instructions et consignes d'utilisation doivent être suivies.
- N'utilisez pas cet appareil près de l'eau** – L'appareil ne doit jamais être utilisé près de l'eau ou de l'humidité, tel que dans un sous-sol humide ou près d'une piscine ou similaires.
- Nettoyez l'appareil uniquement à l'aide d'un chiffon sec.**
- Ne bloquez pas les ouvertures de ventilation.** Installez l'appareil en suivant les instructions du fabricant.
- Ne placez pas l'appareil près d'une source de chaleur, tels que des radiateurs, des bouches d'air chaud, des gazinières ou tout autre appareil (y compris des amplificateurs) qui produisent de la chaleur.
- L'appareil est fourni avec un cordon d'alimentation standard et une prise moulée qui, pour des raisons de sécurité, ne doivent pas être modifiés. Si la fiche fournie ne rentre pas dans votre prise murale, consultez un électricien pour le remplacement de la prise secteur inutile.
- Protégez le cordon d'alimentation de tout piétinement et empêchez qu'il soit pincé, et plus particulièrement au niveau des prises de courant et de l'endroit où il est branché à l'appareil.
- Utilisez uniquement des fixations/accessoires recommandés par le fabricant.
-  Utilisez uniquement un chariot, socle, trépied, support ou table spécifiés par le fabricant ou vendu avec l'appareil. Lorsqu'un chariot ou rack est utilisé, soyez prudent quand vous déplacez l'ensemble chariot/appareil de manière à éviter les blessures en cas de chute.
- Débranchez l'appareil en cas d'orage ou lorsqu'il est inutilisé pendant de longues périodes.
- Confiez toute réparation à un personnel qualifié. Une réparation est nécessaire lorsque l'appareil a été endommagé d'une manière ou d'une autre, tels que lorsque le cordon d'alimentation ou la fiche sont endommagés, du liquide a été renversé, des objets sont tombés à l'intérieur, l'appareil a été exposé à la pluie ou à l'humidité, qu'il ne fonctionne pas correctement ou qu'il est tombé.
- Cette unité est un appareil électrique à double isolation de Classe II. Il a été conçu de telle sorte qu'il ne nécessite pas une connexion à la terre pour la sécurité électrique.
- Ne placez pas sur l'appareil des objets remplis de liquide tels que vases.
- La distance minimale autour de l'appareil pour une ventilation suffisante est de 5 cm.
- Ne pas entraver la ventilation en recouvrant les ouvertures de ventilation avec des objets tels que journaux, nappes de table, rideaux, etc.
- Ne pas placer de sources de flammes nues, comme des chandelles, sur le produit.
- Les piles doivent être recyclées ou mises au rebut conformément aux directives nationales et locales.
- L'appareil peut être utilisé dans des régions aux climats tempéré ou tropical.

EN

FR

ES

PT

DE

IT

PL

RO

CZ

NL

SK

SL

HR

HU

TR

RU

Attention :

- L'utilisation de dispositifs de commande ou de réglage ou l'exécution de procédures autres que celles décrites dans le présent document peut entraîner une exposition dangereuse aux rayonnements ou toute autre opération non sécuritaire.
- Afin de réduire le risque d'incendie ou d'électrocution, ne pas exposer cet appareil à la pluie ou à l'humidité. Cet appareil ne doit pas être exposé à des égouttements ou éclaboussures, ni des objets remplis de liquides, tels que des vases, ne doivent être placés sur l'appareil.
- Si la fiche secteur ou le coupleur de l'appareil est utilisée comme sectionneur, ce dispositif doit toujours rester facilement accessible.
- Le fait de remplacer la pile par une autre pile qui ne convient pas présente un risque d'explosion. Remplacer uniquement par une pile de type identique ou équivalent.

1.2 Avertissement

- La batterie (les batteries ou le bloc-batterie) ne doit pas être exposée à une chaleur excessive telle des feux ouverts ou d'autres sources de chaleur directe.
- Avant de faire fonctionner cet appareil, vérifier que sa tension est identique à celle de l'alimentation électrique locale.
- Ne pas placer cet appareil à proximité de champs magnétiques puissants.
- Ne pas placer cet appareil sur l'amplificateur ou le récepteur.
- Si un objet solide ou du liquide tombe dans le système, débrancher le système et le faire vérifier par un personnel qualifié avant de le remettre en marche.
- Ne pas tenter de nettoyer l'appareil avec des solvants chimiques car cela pourrait en endommager la surface. Utiliser un chiffon propre, sec ou légèrement humide.
- Pour débrancher la fiche du cordon d'alimentation de la prise murale, toujours tirer directement sur la fiche, ne jamais tirer sur le cordon.
- Tout changement ou modification de cet appareil non expressément approuvé par la partie responsable de la conformité annulera le droit de l'utilisateur d'utiliser l'appareil.
- L'étiquette des caractéristiques nominales est collée sur la face inférieure ou arrière de l'appareil.
- Cet équipement doit être installé et utilisé en respectant une distance minimale de 20 cm entre l'élément rayonnant et le corps.

⚠ MISE EN GARDE relative aux piles

- Pour éviter les fuites des piles qui pourraient entraîner des blessures corporelles, des dommages matériels ou endommager l'appareil :
- Installer toutes les piles correctement, + et - comme indiqué sur l'appareil.
 - Ne pas mélanger des piles usagées et neuves.
 - Ne pas mélanger des piles alcalines, standard (carbone-zinc) ou rechargeables (Ni-Cd, Ni-MH, etc.).
 - Retirer les piles lorsque l'appareil n'est pas utilisé pendant une longue période.



Mise au rebut de ce produit. Ce pictogramme indique que ce produit ne doit pas être jeté avec les autres déchets ménagers dans toute l'Europe.

Afin de prévenir toute nuisance possible à l'environnement ou à la santé humaine causée par une élimination incontrôlée des déchets, recyclez ce produit de manière responsable pour promouvoir la réutilisation durable des ressources matérielles. Pour retourner votre appareil usagé, veuillez utiliser les systèmes de reprise et de collecte ou contactez le revendeur où vous avez acheté le produit. Le revendeur peut emmener ce produit pour son recyclage propre et sûr.



Nous déclarons par la présente que ce produit est conforme aux exigences essentielles et autres dispositions pertinentes de la Directive 2014/53/UE.



La marque et les logos Bluetooth® sont des marques déposées appartenant à Bluetooth SIG, Inc. et toute utilisation de ces marques par Hisense est sous licence. Les autres marques de commerce et noms de commerce appartiennent à leurs propriétaires respectifs.



Les termes HDMI et HDMI High-Definition Multimedia Interface et le logo HDMI sont des marques de commerce ou des marques déposées de HDMI Licensing Administrator, Inc.



Dolby, Dolby Atmos et le symbole avec deux D sont des marques déposées de Dolby Laboratories Licensing Corporation. Fabriqué sous licence de Dolby Laboratories. Œuvres confidentielles non publiées. Copyright © 2012-2021 Dolby Laboratories. Tous droits réservés.



- ✓ Configuration facile
- ✓ Une télécommande
- ✓ Réglages rapides

Roku, le logo Roku, Roku TV, Roku TV Ready et le logo Roku TV Ready sont des marques commerciales et/ou des marques déposées de Roku, Inc. Roku TV Ready est uniquement autorisé par Roku pour les pays convenus. Ce produit est pris en charge par Roku TV Ready aux États-Unis, au Royaume-Uni, au Mexique et au Canada. Les pays sont sujets à changement. Pour obtenir la liste la plus récente des pays dans lesquels ce produit est pris en charge par Roku TV Ready, veuillez envoyer un e-mail à rokutvready@roku.com.



Pour les brevets DTS, voir <http://patents.dts.com>. Fabriqué sous licence de DTS, Inc. (pour les entreprises ayant leur siège aux États-Unis, au Japon ou à Taïwan) ou sous licence de DTS Licensing Limited (pour toutes les autres entreprises). DTS, DTS:X, Virtual:X et le logo DTS:X sont des marques déposées ou des marques de commerce de DTS, Inc. aux États-Unis et dans d'autres pays. © 2021 DTS, Inc. TOUS DROITS RÉSERVÉS.

1.3 Formats audio d'entrée pris en charge

Format	Fonction			
	OPTICAL	COAXIAL	HDMI ARC	HDMI eARC
LPCM 2ch	●	●	●	●
LPCM 5.1ch	--	--	--	●
LPCM 7.1ch	--	--	--	●
Dolby Atmos - Dolby TrueHD	--	--	--	●
Dolby Atmos - Dolby Digital Plus	--	--	●	●
Dolby TrueHD	--	--	--	●
Dolby Digital Plus	--	--	●	●
Dolby Digital	●	●	●	●
DTS	●	●	●	●
DTS-ES Discrete 6.1	●	●	●	●
DTS-ES Matrix 6.1	●	●	●	●
DTS 96/24	●	●	●	●
DTS-HD High Resolution Audio	--	--	--	●
DTS-HD Master Audio	--	--	--	●
DTS-HD LBR	--	--	--	●
DTS:X	--	--	--	●

● : Formats pris en charge.

-- : Format non pris en charge.

2. Contenu de la boîte



Unité principale

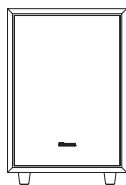

Caisson de basses sans fil

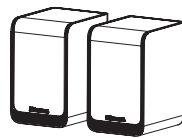

Haut-parleurs surround arrière



Cordon d'alimentation CA x 2
Pour l'unité principale / caisson de basses sans fil



Cordon d'alimentation CA x 1
Pour haut-parleurs surround arrière (SR)

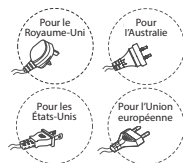

* Type de prise varie selon la région



Câble RCA

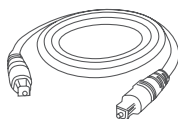

Câble Optique

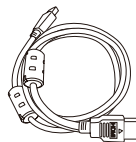

Câble HDMI

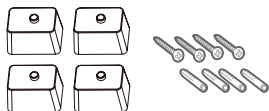

Supports (x 4) / Vis de support (x 4) /
Ancrages muraux (x 4)

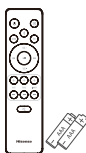

Télécommande /
piles AAA x 2

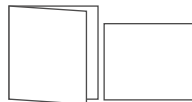

Manuel d'utilisation / Guide
de démarrage rapide

- * Le nombre de cordons d'alimentation fournis et le type de prise varient selon les régions.
- Les images, illustrations et dessins présentés dans ce manuel d'utilisation sont uniquement fournis à titre indicatif, l'apparence réelle du produit peut varier.
- La conception et les spécifications sont sujettes à changement sans préavis.

3. Identification des pièces

3.1 Unité principale

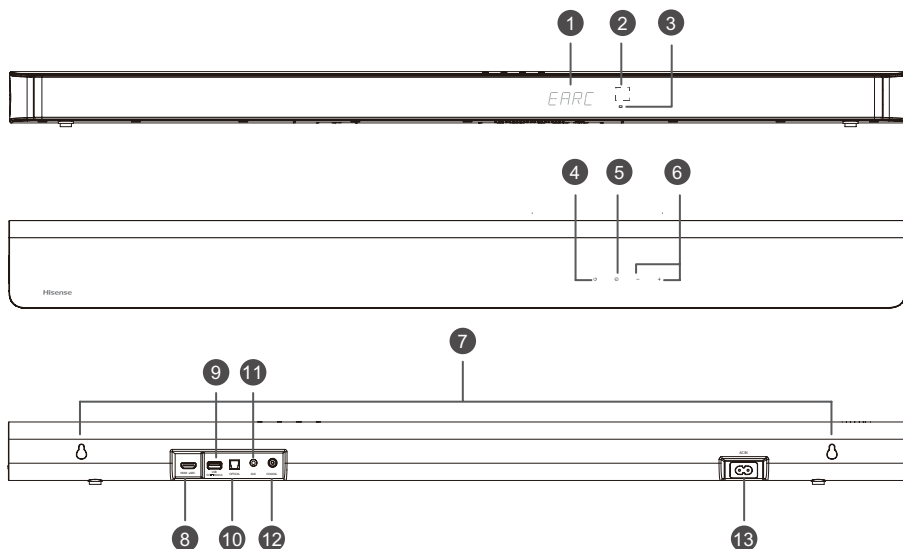

- ① **Fenêtre d'affichage**
Permet d'afficher l'état actuel.
- ② **Capteur de télécommande**
Permet de recevoir le signal de la télécommande.
- ③ **Voyant de veille rouge**

• Toujours allumé	En mode veille
• Clignotement lent	En mode réveil automatique
- ④ **⏻ Bouton (MARCHE/ARRÊT)**
Permet de commuter l'appareil entre le mode MARCHE et le mode VEILLE.
- ⑤ **📺 Bouton (SOURCE)**
Sélectionnez le mode de lecture.
- ⑥ **Bouton +/- (VOL+/VOL-)**
Permettent d'augmenter/diminuer le volume.
- ⑦ **Support mural**
Installez les vis de montage mural au support mural de l'unité.
- ⑧ **Prise HDMI eARC**
Le port permettant de connecter un téléviseur. Le port prend en charge la fonctionnalité eARC/ARC HDMI, qui permet à la barre de son de lire le son provenant du téléviseur connecté.
- ⑨ **Prise USB**
Insérez le périphérique USB pour lire de la musique.
- ⑩ **Prise OPTICAL**
Permet la connexion à la prise OPTICAL OUT d'un périphérique externe.
- ⑪ **Prise AUX**
Permet de connecter un périphérique audio externe.
- ⑫ **Prise COAXIAL**
Permet la connexion à la prise COAXIAL OUT d'un périphérique externe.
- ⑬ **Prise AC IN**
Branchez ici le câble d'alimentation.

3.2 Caisson de basses sans fil

- ① **Voyant**

• Clignotement rapide	Le caisson de basses en mode association
• Toujours allumé	Connecté/associé avec succès
• Clignotement lent	Échec de la connexion/association

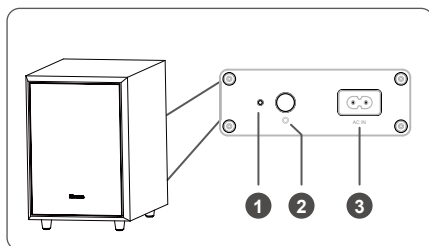

② **Bouton PAIR**

2 secondes	Mode d'association
5 secondes	Effacer l'association

③ **Prise AC IN**

Branchez ici le câble d'alimentation.

3.3 Haut-parleurs surround arrière sans fil

① **Bouton PAIR**

2 secondes	Mode d'association
5 secondes	Effacer l'association

② **Voyant**

• Clignotement rapide	Haut-parleurs arrière en mode d'association
• Toujours allumé	Connecté/associé avec succès
• Clignotement lent	Échec de la connexion/association

③ **Prise RCA**

Connectez les haut-parleurs surround arrière gauche et droit.

④ **Prise AC IN**

Branchez ici le câble d'alimentation.

⑤ **Support mural**

Installez les vis et les supports à l'arrière des haut-parleurs surround arrière.

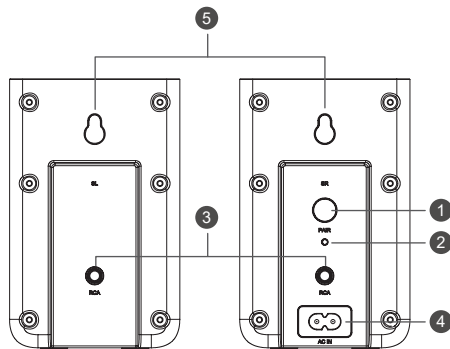

3.4 Télécommande

- ① Permet de commuter l'appareil entre le mode MARCHÉ et le mode VEILLE.
- ② (SOURCE) Sélectionnez le mode de lecture.
- ③ **SURR** Permet d'ACTIVER/de DÉACTIVER le son ambiophonique.
- ④ (BT) Permet de sélectionner le mode Bluetooth. Appuyez et maintenez enfoncé le bouton (BT) pour activer la fonction d'appariement en mode Bluetooth ou pour déconnecter le périphérique Bluetooth apparié existant.
- ⑤ **EQ** Sélectionnez MUSIQUE/CINÉMA/ACTUALITÉS/SPORT/ NUIT/JEU/IA.
- ⑥ Permet de passer à la piste précédente/suivante en mode BT/USB.
- ⑦ **VOL+ / VOL-** Permet d'augmenter/diminuer le volume.
- ⑧ Lecture/pause/reprise de la lecture en mode BT/USB. Appuyez et maintenez enfoncé le bouton pendant 3 secondes pour accéder au menu de configuration. Confirmez une sélection.
- ⑨ **BASS+ / -** Permet de régler le niveau des basses.
- ⑩ **TREBLE+ / -** Permet de régler le niveau des aigus.
- ⑪ **DIMMER+ / -** Réglez la luminosité de l'écran.
- ⑫ (MUET) Couper le son ou reprendre le volume.

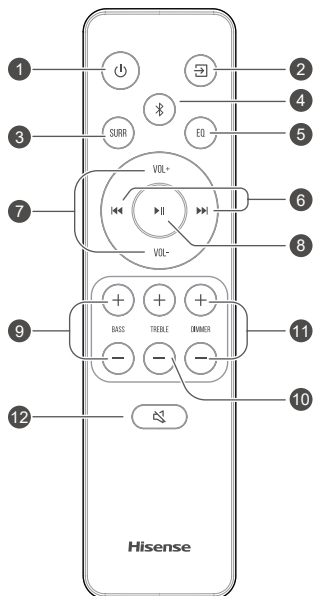

4. Préparatifs

4.1 Préparer la télécommande

La télécommande permet de commander l'appareil à distance.

- Même si la télécommande fonctionne dans la zone effective 19,7 pieds (6 m), les commandes de la télécommande peuvent être perturbées si des obstacles entre l'appareil et la télécommande sont présents.
- Si la télécommande est actionnée à proximité d'autres produits qui génèrent des rayons infrarouges ou si d'autres dispositifs de commande à distance à l'aide de rayons infrarouges sont utilisés à proximité, elle pourrait fonctionner de manière incorrecte. Et de même, les autres produits peuvent fonctionner de manière incorrecte.

4.2 Remplacer les piles de la télécommande

- 1 Appuyez et faites glisser le couvercle arrière pour ouvrir le compartiment des piles de la télécommande.
- 2 Insérez deux piles **AAA**. Veillez à faire correspondre les extrémités (+) et (-) des piles avec les extrémités (+) et (-) indiquées dans le compartiment à piles.
- 3 Fermez le couvercle du compartiment à piles.

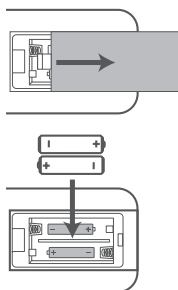

Précautions concernant les piles

- Veillez à insérer les piles en respectant les polarités positive «+» et négative «-».
- Utilisez des piles du même type. N'utilisez jamais plusieurs types de piles ensemble.
- Il est possible d'utiliser des piles rechargeables ou non rechargeables. Reportez-vous aux précautions figurant sur leurs étiquettes.
- Faites attention à vos ongles lorsque vous retirez le couvercle du compartiment à piles et les piles.
- Ne laissez pas tomber la télécommande.
- Ne laissez rien heurter la télécommande.
- Ne renversez pas d'eau ou de liquide sur la télécommande.
- Ne placez pas la télécommande sur un objet humide.

- Ne placez pas la télécommande sous les rayons directs du soleil ou à proximité de sources de chaleur excessive.
- Retirez les piles de la télécommande lorsqu'elle n'est pas utilisée pendant une longue période, car la corrosion ou une fuite des piles pourrait se produire et entraîner des blessures corporelles, des dommages matériels ou un incendie.
- N'utilisez pas d'autres piles que celles spécifiées.
- Ne mélangez pas des piles neuves avec des piles usagées.
- Ne rechargez jamais une pile si vous n'êtes pas sûr qu'il s'agit d'une pile rechargeable.

4.3 Placement et montage

Position

- A Si votre téléviseur est placé sur une table, vous pouvez placer l'appareil sur la table directement devant le support de téléviseur, au centre de l'écran du téléviseur.
- B Si votre téléviseur est fixé à un mur, vous pouvez installer l'appareil sur le mur directement sous l'écran du téléviseur.

Remarque : L'appareil doit être placé pour éviter de couvrir le récepteur de signal du téléviseur. Dans le cas contraire, la télécommande du téléviseur ne fonctionnera pas.

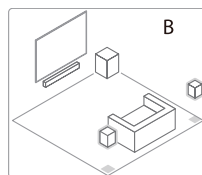
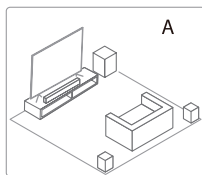

Remarques

- Les haut-parleurs arrière sont conçus pour être uniquement utilisés avec la barre de son. Par conséquent, ils ne peuvent pas être utilisés avec d'autres appareils.
- Installez les haut-parleurs arrière verticalement.

4.4 Installation de la barre de son au mur

Remarques :

- L'installation doit être effectuée par un personnel qualifié. Un montage incorrect peut entraîner des blessures et des pertes matérielles (si vous avez l'intention d'installer ce produit vous-même, vous devez vérifier la présence d'installations tels que le câblage électrique et la plomberie qui pourraient se trouver à l'intérieur des murs). Il est de la responsabilité de l'installateur de vérifier que le mur pourra soutenir sans danger la charge totale de l'appareil et des supports muraux.
- Des outils supplémentaires (non inclus) sont nécessaires pour l'installation.
- Ne pas trop serrer les vis.
- Gardez ce manuel pour référence ultérieure.
- Utilisez un détecteur électronique pour vérifier le type de mur avant de percer et de réaliser le montage.

AVERTISSEMENT

- Pour éviter les blessures, cet appareil doit être solidement fixé au sol/mur en conformité avec les instructions d'installation.
- Hauteur de montage mural suggérée : $\leq 1,5$ mètre.

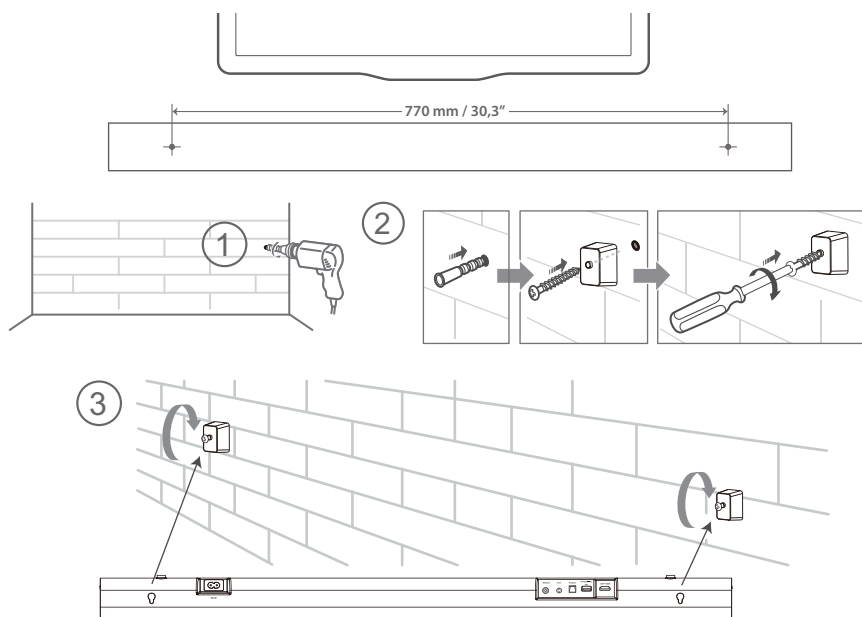

4.5 Installation des enceintes surround arrière au mur

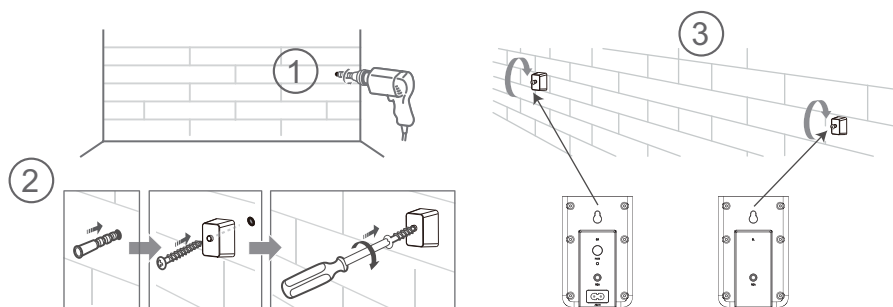

5. Connexions

5.1 Dolby Atmos®

Dolby Atmos® vous offre une expérience d'écoute immersive en diffusant le son dans un espace tridimensionnel, avec toute la richesse, la clarté et la puissance du son Dolby. Pour plus d'informations, rendez-vous sur dolby.com/technologies/dolby-atmos.

5.2 DTS:X

DTS:X, le son de bordure n'est plus limité par la position fixe des enceintes ou des signaux de canal spécifiques. Il peut être débogué de manière flexible en fonction de l'environnement de lecture pour obtenir les meilleures performances sonores dans cet environnement.

Pour utiliser Dolby Atmos® / DTS:X

Dolby Atmos® / DTS:X est disponible en mode HDMI eARC/ARC. Pour les détails de la connexion, reportez-vous à « **Connexion HDMI** ». **HDMI eARC/ARC.**

1. Pour utiliser Dolby Atmos® / DTS:X mode, votre téléviseur doit prendre en charge le Dolby Atmos® / DTS:X ou le HDMI audio passthrough.
2. Assurez-vous que « Flux binaire », « RAW » ou « Aucun codage » est sélectionné pour le flux binaire dans la sortie audio du périphérique externe connecté (par exemple, lecteur DVD Blu-ray, TV, etc.).
3. En accédant à Dolby Atmos / DTS:X / Dolby Digital / format PCM ; la barre de son affiche DOLBY ATMOS / DTS:X / DOLBY AUDIO / PCM AUDIO.

5.3 Utiliser la prise HDMI eARC

Utiliser la prise HDMI pour relier la barre de son à un appareil audiovisuel ou à un téléviseur :

eARC/ARC (Audio Return Channel)

La fonction eARC/ARC (Audio Return Channel) vous permet d'envoyer l'audio de votre téléviseur compatible avec la norme ARC à votre barre de son à travers une seule connexion HDMI. Pour utiliser la fonction ARC, veuillez vérifier que votre téléviseur est compatible avec la fonction HDMI-CEC et ARC, et paramétrez-le en conséquence. Lorsqu'il est correctement paramétré, vous pouvez utiliser la télécommande du téléviseur pour régler le volume (VOL +/- et MUET) de la barre de son.

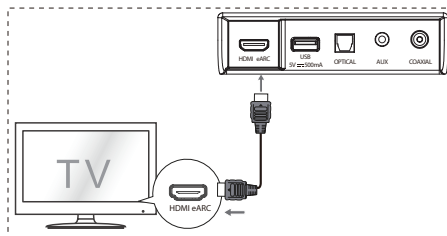

- Branchez le câble HDMI de la prise **HDMI eARC** de l'unité à la prise HDMI de votre téléviseur compatible ARC. Appuyez ensuite sur la télécommande pour sélectionner **HDMI eARC**.

Conseils :

- Votre téléviseur doit être compatible avec les fonctions HDMI-CEC et ARC. Les fonctions HDMI-CEC et ARC doivent être activées.
- La méthode de réglage des fonctions HDMI-CEC et ARC peut varier d'un téléviseur à l'autre. Pour plus de détails sur la fonction ARC, veuillez-vous reporter au manuel de votre téléviseur.
- L'ARC ne fonctionne qu'avec des périphériques compatibles HDMI ARC et avec un câble HDMI 1.4 (ou supérieur).

5.4 Utiliser la prise OPTICAL

- Connectez un câble OPTIQUE à la prise OPTICAL OUT (SORTIE OPTIQUE) de votre téléviseur, puis connectez le câble à la prise **OPTICAL** de l'unité.

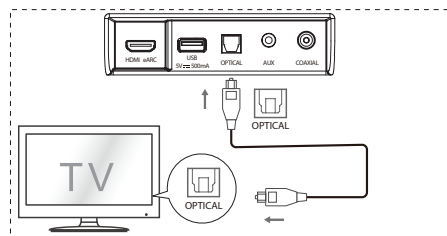

5.5 Connexion à la prise AUX

- A Utilisez un câble audio RCA vers 3,5 mm pour connecter la prise de sortie audio du téléviseur et la prise **AUX** de l'appareil.
- B Utilisez un câble audio de 3,5 mm à 3,5 mm pour connecter la prise **AUX** du téléviseur ou de l'appareil audio externe à la prise **AUX** de l'appareil.

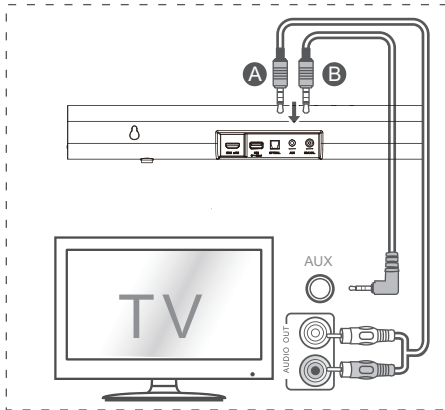

5.6 Utiliser la prise COAXIAL

- Vous pouvez également utiliser le câble COAXIALE pour connecter la prise COAXIAL OUT (SORTIE COAXIALE) du téléviseur et la prise COAXIAL de l'appareil.

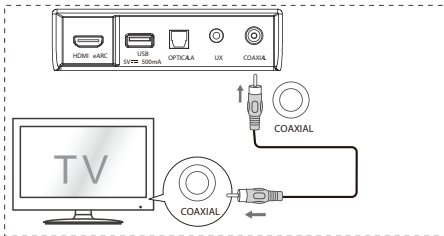

Conseil : L'appareil pourrait ne pas être en mesure de décoder tous les formats audio numériques à partir de la source d'entrée. Dans de tels cas, l'unité ne produira pas de son. Ceci n'est PAS un défaut. Veillez à ce que le réglage audio de la source de signal (par exemple TV, console de jeux, lecteur DVD, etc.) soit réglé sur **PCM** ou **Dolby Digital** (reportez-vous au manuel de l'utilisateur du périphérique source de signal pour les détails du réglage audio) avec entrée HDMI / OPTICAL / COAXIAL.

5.7 Branchement électrique

- **Risque d'endommager le produit !**
Assurez-vous que la tension d'alimentation correspond à la tension imprimée sur la face antérieure ou inférieure de l'unité.
- Avant de connecter le câble d'alimentation, veuillez-vous assurer que vous avez effectué toutes les autres connexions.
- **Barre de son**
Branchez le câble d'alimentation sur la prise AC IN de l'unité principale puis à la prise secteur.
- **Caisson de basses**
Branchez le câble secteur à la prise AC IN du caisson de basses, puis à une prise secteur.
- **Haut-parleurs surround arrière**
Branchez le câble d'alimentation sur la prise AC IN du haut-parleurs surround arrière (SR) puis à la prise secteur.

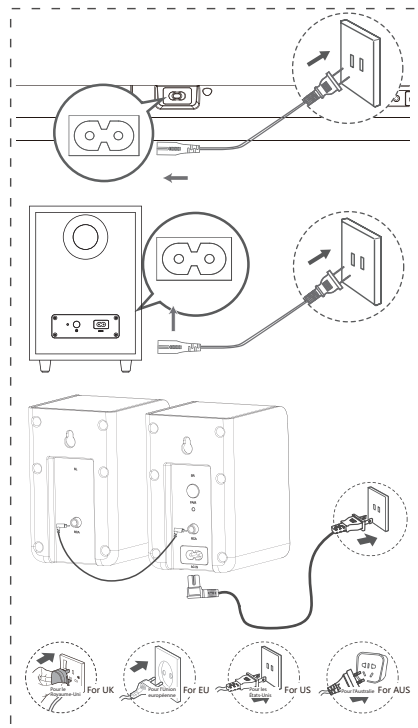

* Le nombre de cordons d'alimentation fournis et le type de prise varient selon les régions.

5.8 Association du caisson de basses et des haut-parleurs surround arrière

Association automatique

Le caisson de basses, les haut-parleurs surround arrière et la barre de son s'associent automatiquement lorsqu'ils sont branchés aux prises murales et activées. Aucun câble n'est nécessaire pour connecter les trois unités.



- Déterminez l'état en fonction du voyant du caisson de basses sans fil et des haut-parleurs surround arrière sans fil.

État des voyants	Statut
Clignotement rapide	Le caisson de basses et les haut-parleurs surround arrière sont en mode association
Toujours allumé	Connecté/associé avec succès
Clignotement lent	Échec de la connexion/association

REMARQUES :

- N'appuyez pas sur la touche PAIR à l'arrière du caisson de basses ou sur la touche PAIR des haut-parleurs surround arrière (SR), sauf pour une association manuelle.
- Si l'association automatique échoue, effectuez l'association manuelle du caisson de basses et des haut-parleurs surround arrière à l'appareil principal.

Association manuelle

1. Assurez-vous que tous les câbles sont bien connectés et que l'unité principale est en mode veille.
2. Appuyez sur le bouton  de l'unité principale ou de la télécommande pour allumer l'unité principale.
3. Appuyez sur la touche  sur l'unité principale ou sur la télécommande pendant 3 secondes pour entrer en mode d'association. L'écran affichera « SW Pairing ».
4. Maintenez enfoncée la touche PAIR à l'arrière du caisson de basses ou la touche PAIR du haut-parleur surround arrière (SR) pendant 2 secondes. Le caisson de basses et les haut-parleurs surround arrière entreront en mode d'association et les voyants sur le caisson de basses et les haut-parleurs surround arrière clignoteront rapidement.
5. Une fois la connexion sans fil établie, les voyants Association s'allument et l'affichage de l'unité principale affiche « SW_IN ».
6. Si l'indicateur d'association clignote lentement, la connexion sans fil a échoué.

Débranchez le câble du caisson de basses et le câble des haut-parleurs surround arrière, puis reconnectez les câbles d'alimentation après 3 minutes. Répétez les étapes 1 à 4.



REMARQUES :

- Si la connexion sans fil échoue à nouveau, vérifiez s'il y a un conflit ou une forte interférence (par exemple, une interférence provenant d'un appareil électronique) autour de l'emplacement. Éliminez ces conflits ou interférences fortes et répétez les procédures ci-dessus.
- Le caisson de basses et les haut-parleurs surround arrière doivent se trouver à moins de 6 m (18 pieds) de la barre de son dans une zone dégagée.
- Si l'unité principale est en mode Marche et n'est pas connectée au caisson de basses et aux haut-parleurs surround arrière, les témoins du caisson de basses et des haut-parleurs surround arrière (SR) clignotent lentement. Suivez l'étape 1 à 4 ci-dessus pour associer le caisson de basses et les haut-parleurs surround arrière à l'unité principale.

6. Fonctionnement de base

6.1 Veille/Marche

Lorsque vous connectez l'unité principale à la prise secteur pour la première fois, elle est en mode VEILLE.

- Appuyez sur le bouton  de l'appareil ou de la télécommande pour allumer l'appareil.
- Appuyez à nouveau sur le bouton  pour remettre l'appareil en mode Veille.
- Débranchez la fiche secteur de la prise de courant si vous voulez éteindre complètement l'appareil.

6.2 Fonction de mise en veille automatique / réveil automatique

- **[Mise en veille automatique]** Votre barre de son a été programmée pour passer automatiquement en mode VEILLE lorsqu'aucun son n'est détecté pendant 15 minutes. Par exemple, cela peut se produire lors d'une pause de la lecture ou si la barre de son est laissée allumée accidentellement.
- **[Réveil automatique]** Si un téléviseur ou un périphérique externe est connecté (Mode HDMI eARC/OPTICAL/COAXIAL), l'appareil s'allume automatiquement lorsque le téléviseur ou le périphérique externe est allumé.

Pour désactiver cette fonction, veuillez suivre les étapes ci-dessous :

1. En mode ON (marche), en pointant la télécommande vers la barre de son, appuyez et maintenez enfoncé le bouton ►II pendant 3 secondes pour ouvrir le menu.
- L'écran de l'appareil fait défiler « MENU ».
2. Appuyez sur le bouton ►I 6 fois consécutivement, l'écran affiche : **Auto Wake [ON / OFF]**. Ou appuyez sur le bouton ►I 7 fois consécutivement, l'écran affiche : **Auto Standby [ON / OFF]**.
3. Sélectionnez le contenu à l'aide du bouton **VOL +/-** de la télécommande, puis appuyez sur ►II pour confirmer votre sélection et quitter les paramètres.
- Répétez ces étapes pour « **ACTIVER** » et « **DÉSACTIVER** » la fonction.

6.3 Sélection des modes

- Appuyez plusieurs fois sur le bouton  (SOURCE) de l'appareil ou de la télécommande pour sélectionner le mode **OPTICAL**, **COAXIAL**, **HDMI eARC**, **BT** (Bluetooth), **USB** et **AUX**.
- Appuyez sur le bouton  de la télécommande pour sélectionner le mode **BT** (Bluetooth).
- Le mode sélectionné s'affichera sur l'écran.

Écran	Mode
E ARC	HDMI eARC
ARC	HDMI ARC
OPT	OPTICAL
COAX	COAXIAL
BT_IN NO BT	Bluetooth Connecté Non connecté
USB NO USB	USB Pas d'USB connecté
AUX	AUX

6.4 Régler le niveau de graves et d'aigus



- Appuyez sur le bouton **BASS +/-** de la télécommande pour régler le niveau des basses (basses +5 / basses -5).
- Appuyez sur le bouton **TREBLE +/-** de la télécommande pour régler le niveau des aigus (aigus +5 / aigus -5).

6.5 ACTIVATION/DÉSACTIVATION du son ambiophonique

- Appuyez sur le bouton **SURR** de la télécommande pour activer le son

ambiophonique. Appuyez à nouveau sur ce bouton pour désactiver le son ambiophonique.

6.6 Régler le volume de la Barre de son

- Appuyez sur les touches +/- de l'appareil ou sur les touches **VOL+ / VOL-** sur la télécommande pour régler le volume.
- Si vous souhaitez désactiver le son, appuyez sur la touche  (MUET) de la télécommande. Appuyez de nouveau sur la touche  (MUET) ou appuyez sur les touches **VOL+ / VOL-** pour reprendre l'écoute normale.
- En mode BT/USB, si l'unité principale est muette, appuyez sur la touche ►II pour reprendre une écoute normale.

6.7 Régler le volume du Surround

1. Lorsque le haut-parleur surround est connecté, maintenez enfoncée la touche **SURR** pendant 3 secondes, l'écran affiche « **SUR-0** ».
2. Puis appuyez sur les touches **VOL+ / VOL-** pour augmenter ou diminuer le volume des haut-parleurs surround (SUR +5 ~ SUR -5).
- Après environ 3 secondes, l'unité quitte le menu de réglage du volume surround. L'écran affichera le mode sélectionné. Vous pouvez à présent appuyer sur les touches VOL+/- pour régler le volume.

6.8 Réglage de la luminosité

- Appuyez sur les boutons **DIMMER +/-** de la télécommande pour sélectionner le niveau de luminosité.

6.9 Sélectionnez l'effet égaliseur (EQ)

- Lors de la lecture, appuyez sur le bouton **EQ** de la télécommande pour sélectionner les égaliseurs pré-réglés souhaités : **MUSIQUE**, **FILM**, **NOUVELLES**, **SPORT**, **NUIT**, **JEU**, **AI EQ**.

6.10 Réglez le délai audio (AV SYNC)

- Le traitement de l'image vidéo peut parfois prendre plus de temps que le traitement du signal audio. C'est ce qu'on appelle le « délai ». La fonction de délai audio est conçue pour remédier à ce délai.
- Réglez le délai audio ; cette fonction n'est disponible que pour le mode de lecture en cours. (Comme prévu dans le mode de délai audio HDMI ARC, le mode de délai n'est disponible que pour le HDMI ARC).
- Par défaut, le délai audio est réglé sur 00.
- 1. En mode ON (marche), appuyez et maintenez le bouton ►II pendant 3 secondes pour ouvrir

EN

FR

ES

PT

DE

IT

PL

RO

CZ

NL

SK

SL

HR

HU

TR

RU

le menu, puis appuyez sur le bouton ►► 9 fois consécutivement. L'écran de l'appareil fait défiler « **LT 00** ».

2. Chaque appui sur les touches **VOL+/-** produira un décalage avec un intervalle de 10 ms pour régler le temps de retard. Le décalage maximal est de 200 ms.
3. Appuyez sur la touche ►► ou attendez 10 secondes pour quitter.

Conseils :

- Plage de réglage : **[00 à 200 ms]**
- Le réglage du délai audio n'est valable que pour l'audio numérique (par exemple, HDMI eARC, COAXIAL, OPTICAL).

7. Fonctionnement DTS:X

7.1 Fonctionnalités DRC / Contrôle des dialogues / Neural:X / Virtual:X

Les technologies DTS:X® offrent aux utilisateurs des effets ambiants virtuels multicanaux, créant un volume audio immersif.

- En mode MARCHE, en pointant la télécommande vers la barre de son, appuyez et maintenez enfoncé le bouton ►► pendant 3 secondes pour ouvrir le menu.
- L'écran de l'appareil fait défiler « **MENU** ».

Réglage du niveau DRC :

- Appuyez sur le bouton ►► 10 fois consécutivement, l'écran affiche : **DRC 0/1/2**

Régler le niveau de contrôle de la boîte de dialogue :

- Appuyez sur le bouton ►► 11 fois consécutivement, l'écran affiche : **DCL 0/1/2/3/4/5/6**

Paramètre Neural:X :

- Appuyez sur le bouton ►► 12 fois consécutivement, l'écran affiche : **Neural X ON / OFF**.

Paramètre Virtual:X :

- Appuyez sur le bouton ►► 13 fois consécutivement, l'écran affiche : **VIRTUAL X ON/OFF**.

Remarque :

Les opérations ci-dessus sont principalement destinées aux exigences de conformité DTS et seul le paramètre Virtual:X est ouvert au consommateur.

8. Utilisation des sources OPTICAL / COAXIAL / HDMI eARC / AUX

1. Assurez-vous que l'appareil est connecté au téléviseur ou à un périphérique audio.
2. Appuyez plusieurs fois sur la touche  de l'appareil ou de la télécommande pour sélectionner l'un des modes **OPTICAL, COAXIAL, HDMI eARC, BT, USB, AUX**.
3. Utilisez directement votre appareil audio pour les fonctions de lecture.
4. Appuyez sur la touche **VOL +/-** pour régler le volume au niveau désiré.

Conseils :

- L'appareil pourrait ne pas être en mesure de décoder tous les formats audio numériques à partir de la source d'entrée. Dans de tels cas, l'unité ne produira pas de son. Ceci n'est PAS un défaut. Veillez à ce que le réglage audio de la source de signal (par exemple TV, console de jeux, lecteur DVD, etc.) soit réglé sur **PCM** ou **Dolby Digital** (reportez-vous au manuel de l'utilisateur du périphérique source de signal pour les détails du réglage audio) avec entrée HDMI eARC / OPTICAL / COAXIAL.
- Lors de la sélection d'un format audio différent, l'appareil affichera ce qui suit :

Format d'entrée	Surround Marche/ Arrêt	Écran
Dolby Digital	Activer	DOLBY SURROUND
Dolby Digital	Désactiver	DOLBY AUDIO
Dolby Digital Plus - Atmos	-	DOLBY ATMOS
Dolby Digital Plus	Activer	DOLBY SURROUND
Dolby Digital Plus	Désactiver	DOLBY AUDIO
Dolby TrueHD - Atmos	-	DOLBY ATMOS
Dolby TrueHD	Activer	DOLBY SURROUND
Dolby TrueHD	Désactiver	DOLBY AUDIO
Dolby MAT - Atmos	-	DOLBY ATMOS
Dolby MAT	Activer	MPCM
Dolby MAT	Désactiver	MPCM
PCM	Activer	DOLBY SURROUND

DTS	DTS
DTS Discrete Surround	DTS
DTS-ES 6.1 Matrix	DTS
DTS-ES 6.1 Discrete	DTS
DTS 96/24	DTS
DTS 96/24 ES Matrix	DTS



DTS Express	DTS
DTS-ES 8-Channel Discrete	DTS
DTS-HD High Resolution	DTS-HD
DTS-HD Master Audio	DTS-HD
DTS:X	DTS:X
DTS:X Master Audio	DTS:X

9. Fonctionnement avec source Bluetooth

9.1 Associer des appareils compatibles Bluetooth

La première fois que vous connectez votre périphérique Bluetooth à cet appareil, vous devez associer votre périphérique Bluetooth à cet appareil.

Remarques :

- La distance de fonctionnement entre cet appareil et un périphérique Bluetooth est d'approximativement 8 mètres (26 pieds) (sans aucun objet entre le périphérique Bluetooth et l'unité).
 - Avant de connecter un périphérique Bluetooth à cette unité, assurez-vous des capacités de l'appareil.
 - La compatibilité avec tous les appareils Bluetooth n'est pas garantie.
 - Tout obstacle entre l'unité et un périphérique Bluetooth peut réduire la distance de fonctionnement.
 - Si la force du signal est faible, l'appareil peut se déconnecter, mais il reviendra automatiquement en mode d'association.
- 1 En mode ON (marche), appuyez plusieurs fois sur le bouton  de l'appareil ou sur le bouton  de la télécommande pour sélectionner le mode Bluetooth. « **NO BT** » s'affichera si l'appareil n'est apparié à aucun périphérique Bluetooth.
 - 2 Activez votre périphérique Bluetooth et sélectionnez le mode de recherche. « **Hisense AX5100G** » apparaîtra dans votre liste de périphérique Bluetooth.
 - Si vous ne trouvez pas l'appareil, maintenez enfoncée la touche  en mode BT pendant 2 secondes pour qu'il soit repérable. L'écran affichera le message « **BT Pairing** » et vous entendrez le son d'invite de l'appareil.
 - 3 Sélectionnez « **Hisense AX5100G** » dans la liste d'association. Lorsque l'association est réussie, l'appareil émettra une annonce et l'écran affichera « **BT_IN** ».

- 4 Écoutez de la musique à partir du périphérique Bluetooth connecté.

Pour déconnecter la fonction Bluetooth, vous pouvez :



- Passer à une autre fonction de l'unité.
- Désactivez la fonction BT de votre périphérique Bluetooth. Le périphérique Bluetooth sera déconnecté de l'unité après l'invite vocale.
- Appuyez et maintenez enfoncée la touche  pendant 2 secondes.

Conseils :

- Saisir « 0000 » en tant que mot de passe, le cas échéant.
- Si aucun autre périphérique Bluetooth est associé avec cet appareil dans les 2 minutes, l'appareil rétablira sa connexion précédente.
- L'appareil se déconnectera également lorsque votre périphérique sort de la zone de fonctionnement.
- Si vous souhaitez reconnecter votre périphérique à cet appareil, placez-le à nouveau dans la zone de fonctionnement.
- Si le périphérique est déplacé au-delà de la plage de fonctionnement, et que vous le placez à nouveau dans la zone de fonctionnement, veuillez-vous assurer qu'il est toujours connecté à l'unité.
- Si la connexion est perdue, suivez les instructions ci-dessus pour associer à nouveau votre périphérique avec l'unité.

9.2 Écouter de la musique à partir d'un périphérique Bluetooth

- Si le périphérique Bluetooth connecté prend en charge la fonction Advanced Audio Distribution Profile (A2DP), vous pouvez écouter sur la barre de son la musique stockée sur le périphérique.
- Si le périphérique prend également en charge le profil de télécommande audio-vidéo (AVRCP), vous pouvez utiliser la télécommande de l'unité pour écouter de la musique stockée sur le périphérique.
 1. Associez votre périphérique avec l'unité.
 2. Lisez la musique stockée sur votre appareil (s'il est compatible avec la norme A2DP).
 3. Utilisez la télécommande fournie pour contrôler la lecture (s'il est compatible avec la norme AVRCP).

	Démarrer, mettre en pause ou reprendre la lecture.
	Passer à la page précédente ou suivante.

EN

FR

ES

PT

DE

IT

PL

RO

CZ

NL

SK

SL

HR

HU

TR

RU

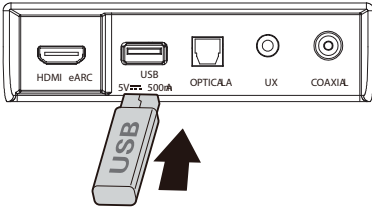

10. Fonctionnement USB

1 Insérez le périphérique USB.



2 Appuyez plusieurs fois sur le bouton  de l'appareil ou de la télécommande pour sélectionner le mode **USB**.

3 Pendant la lecture :

	Démarrer, mettre en pause ou reprendre la lecture.
	Passer à la page précédente ou suivante.

Conseils :

- L'appareil peut prendre en charge des périphériques USB avec jusqu'à 32 Go de mémoire.
- Il est possible que ce produit ne soit pas compatible avec certains types de périphériques de stockage USB.
- Si vous utilisez un câble d'extension USB, un concentrateur USB ou un lecteur de carte multifonctions USB, il est possible que le périphérique de stockage USB ne soit pas reconnu.
- Ne retirez pas le périphérique de stockage USB pendant la lecture des fichiers.
- L'hôte USB à pleine vitesse intégré pour les applications USB ne doit pas dépasser 6,5 Mbit/s.
- Pour les fichiers au format FLAC, la taille de bloc maximale 8107/8109 peut prendre en charge 4608 au maximum.

Formats USB pris en charge :

Extension	Codec	Fréquence d'échantillonnage	Débit binaire
*.mp3	MPEG - 1 Layer1/2/3	32 kHz ~ 48 kHz	32 kbps ~ 320 kbps
	MPEG - 2 Layer1/2/3	16 kHz ~ 24 kHz	
	MPEG - 2.5 Layer3	8 kHz ~ 12 kHz	8 kbps~160 kbps
*.wma	WMA7/8/9/STD	8 kHz ~ 48 kHz	≤ 320 kbps
*.aac	AAC	8 kHz ~ 96 kHz	≤ 1728 kbps
	AAC-LC		
	HE-AAC		
*.ogg	Vorbis codec	8 kHz ~ 48 kHz	≤ 500 kbps
*.flac	-	8 kHz ~ 192 kHz	≤ 9 Mbps
*.wav	PCM, LPCM, IMA_ADPCM, MPEG, ALAW, MULAW	8 kHz ~ 192 kHz	≤ 9 Mbps
*.AIFF	PCM, ALAW, MULAW	8 kHz ~ 192 kHz	≤ 9 Mbps

- Seul le format USB type FAT 32 est pris en charge pour la connexion au périphérique de stockage USB.
- pour les fichiers audio *.ogg, vous trouverez ci-dessous des formats non pris en charge :
 - 1). block size 0 < 64 block size 0 > 2048 ;
 - 2). block size 1 < 64, block size 1 > 4096 ;
 - 3). codebook counter > 64 ;
 - 4). codebook entry > 640 ;
 - 5). floor counter > 4 ;
 - 6). floor type 0 ;
 - 7). residua counter > 4 ;
 - 8). dimension != 2 ;
 - 9). mapping counter > 2 ;
 - 10). mode couter > 2 .
- Pour le fichier au format FLAC, la taille de bloc maximale 8107/8109 peut prendre en charge 4608 au maximum.

11. Menu de configuration

1. En mode ON (marche), appuyez sur le bouton **▶▶** et maintenez-le enfoncé pendant 3 secondes pour ouvrir le menu.
2. Sélectionnez le contenu à l'aide des boutons **◀◀ / ▶▶**.
3. Modifiez les valeurs initiales de chacun des paramètres à l'aide du bouton **VOL +/-**.
4. Appuyez sur le bouton **▶▶** pour confirmer votre sélection et quitter les paramètres.
- Si aucun bouton n'est enfoncé dans les 10 secondes, le système quittera automatiquement le menu.

Écran (appuyez sur ◀◀ / ▶▶)	Description (appuyez sur VOL +/-)
1 MUSIC	Sélectionnez l'effet égaliseur (EQ) (MUSIQUE, FILM, NOUVELLES, SPORT, NUIT, JEU, AI EQ)
2 SUR ON	[Activez / Désactivez] le son d'ambiance
3 BAS 0	Réglez le niveau des basses
4 TRE 0	Réglez le niveau des aigus
5 DIM H	Réglez la luminosité (Quittez le menu pour que le réglage prenne effet)
6 AUTO WAKE OFF	Activez le réveil automatique [MARCHE / ARRÊT]
7 AUTO STANDBY ON	Activez la mise en veille automatique [MARCHE / ARRÊT]
8 BEEP ON	Bip de commutation [MARCHE / ARRÊT]
9 LT 00	Régler le décalage audio (AV SYNC)
10 DRC 0	Régler le niveau DTS DRC : DRC 0/1/2
11 DCL 0	Régler le niveau de contrôle de la boîte de dialogue DTS : DCL 0/1/2/3/4/5/6
12 DTS NEURAL ON	Commutateur : DTS Neural [MARCHE / ARRÊT]
13 DTS VIRTUAL X	Commutateur : DTS Virtual:X [MARCHE / ARRÊT]
14 BASS BOOST ON	Commutateur : BassBoost [MARCHE / ARRÊT]

12. Dépannage

Pour garder la validité de la garantie, n'essayez jamais de réparer le système. Si vous rencontrez des problèmes lors de l'utilisation de cet unité, vérifiez les points suivants avant de faire appel au SAV.



Pas d'alimentation

- Veillez à ce que le cordon secteur de l'appareil soit correctement branché.
- Assurez-vous qu'il y a du courant sur la prise secteur.
- Appuyez sur le bouton de veille pour allumer l'appareil.

La télécommande ne fonctionne pas

- Avant d'appuyer sur une touche de lecture, veuillez d'abord sélectionner la source adéquate.
- Réduire la distance entre la télécommande et l'appareil.
- Vérifiez que la polarité (+/-) des piles a été respectée.
- Remplacez les piles.
- Dirigez la télécommande directement vers le capteur situé à l'avant de l'appareil.

Pas de son

- Assurez-vous que l'appareil n'est pas mis en sourdine. Appuyez sur les touches  ou **VOL +/-** pour reprendre l'écoute normale.
- Appuyez sur la touche  ou de la télécommande pour passer la barre de son en mode veille. Appuyez ensuite sur la touche  à nouveau pour activer la barre de son.
- Débranchez la barre de son et le subwoofer de la prise secteur, puis rebranchez-les. Activez la barre de son.
- Assurez-vous que le réglage audio de la source d'entrée (par exemple, le téléviseur, la console de jeux, le lecteur DVD, etc.) est réglé sur le mode PCM ou Dolby Digital lors de l'utilisation d'une connexion numérique (par exemple, HDMI, OPTIQUE, COAXIALE).
- Le subwoofer est hors de portée, veuillez rapprocher le subwoofer de la barre de son. Assurez-vous que le subwoofer est à moins de 5 m de la barre de son (le plus proche sera le mieux).

EN

FR

ES

PT

DE

IT

PL

RO

CZ

NL

SK

SL

HR

HU

TR

RU

- La barre de son a peut-être perdu la connexion avec le subwoofer. Associez à nouveau les unités en suivant les étapes de la section « Associer le subwoofer sans fil à l'unité principale ».
- L'appareil pourrait ne pas être en mesure de décoder tous les formats audio numériques à partir de la source d'entrée. Dans de tels cas, l'unité ne produira pas de son. Ceci n'est PAS un défaut. L'appareil n'est pas mis en sourdine.

Je ne trouve pas le nom Bluetooth de cette unité sur mon dispositif Bluetooth

- Assurez-vous que la fonction Bluetooth est activée sur votre périphérique Bluetooth.
- Veillez à ce que l'appareil soit appairé avec votre périphérique Bluetooth.

L'appareil se met automatiquement hors tension après 15 minutes d'inactivité.

Exigence de la norme ERP II pour économiser de l'énergie

- Lorsque le niveau du signal d'entrée externe de l'appareil est trop bas, l'appareil s'éteint automatiquement au bout de 15 minutes. Veuillez augmenter le volume de votre périphérique externe.
- Pour plus d'informations sur l'équipement en réseau, voir <https://hisense.fr/cat-produit/barres-de-son/>

Le caisson de basses est inactif ou le témoin du caisson de basses ne s'allume pas.

- Veuillez débrancher le cordon d'alimentation de la prise secteur et le rebrancher après 4 minutes pour réinitialiser le caisson de basses.

13. Spécifications

Nom du modèle	AX5100G
Barre de son	
Alimentation électrique	CA 100-240 V ~ 50/60 Hz
Consommation d'énergie	20 W
Alimentation en veille	< 0,50 W
Port USB pour la lecture Compatibilité USB Supports / formats de fichiers pris en charge par le port USB	5 V --- 500 mA USB haute vitesse (2.0) / FAT32 / FAT16 32 Go (max) , WAV/WMMA/MP3/FLAC/DSD/ALAC
Dimensions (L x H x P)	920 x 60 x 90 mm / 36,2" x 2,4" x 3,5"
Poids net	2,62 kg
Réponse en fréquence	120 Hz à 20 kHz
Température de fonctionnement	0 °C - 45 °C
Spécification sans fil	
Version/profils Bluetooth Plage de fréquences Bluetooth Puissance d'émission max. Bluetooth (EIRP)	V5.3 2400 MHz à 2483,5 MHz ≤ 10 dBm
Type de modulation	GFSK, π/4 DQPSK, 8DPSK
Subwoofer	
Alimentation électrique	CA 100-240 V ~ 50/60 Hz
Consommation d'énergie	15 W
Alimentation en veille	< 0,50 W
Dimensions (L x H x P)	214 x 294 x 304 mm / 8,4" x 11,6" x 12"
Poids net	5,24 kg
Réponse en fréquence	40 Hz à 120 Hz
Surround	
Alimentation électrique	CA 100-240 V ~ 50/60 Hz
Consommation d'énergie	10 W
Alimentation en veille	< 0,50 W
Dimensions (L x H x P)	91 x 144 x 109 mm / 3,6" x 5,7" x 4,3"
Poids net	1,33 kg
Réponse en fréquence	120 Hz à 20 kHz
Amplificateur (puissance audio maximale)	
Total	340 W
Unité principale	160 W
Subwoofer	120 W
Surround	60 W
Télécommande	
Distance/Angle	19,7 pieds (6 m) / 30°
Type de batterie	AAA (1,5 V x 2)

EN

FR

ES

PT

DE

IT

PL

RO

CZ

NL

SK

SL

HR

HU

TR

RU

Hisense

Barra de sonido de 5.1 canales con subwoofer inalámbrico
Modelo: AX5100G

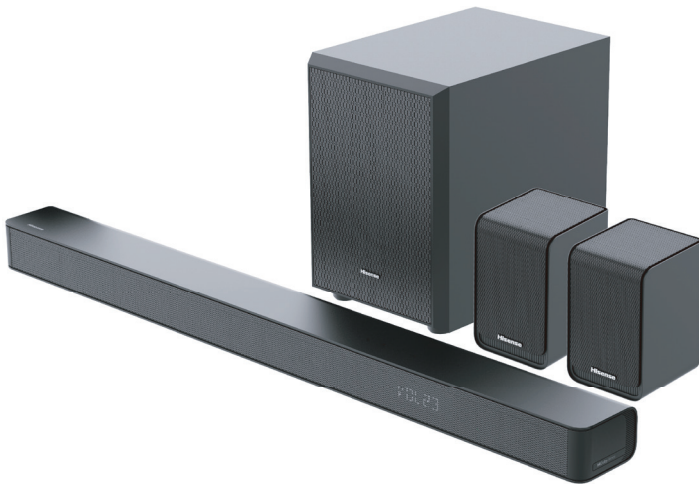

- ✓ Configuración sencilla
- ✓ Un mando a distancia
- ✓ Ajustes rápidos

340W
Max Audio Power

 **Dolby Atmos**

dts X

HDMI™
HIGH-DEFINITION MULTIMEDIA INTERFACE

 **Bluetooth**®

MANUAL DE USUARIO



Antes de usar la barra de sonido, lea completamente este manual y consérvelo para futuras referencias.

Contenido

1. Instrucciones importantes de seguridad	3
1.1 Seguridad	3
1.2 Advertencia	4
1.3 Formatos de audio de entrada admitidos	6
2. Contenido de la caja	7
3. Identificación de las piezas	8
3.1 Unidad principal	8
3.2 Subwoofer inalámbrico	8
3.3 Altavoces envolventes traseros inalámbricos	9
3.4 Mando a distancia	9
4. Preparaciones	10
4.1 Preparar el mando a distancia	10
4.2 Sustituir la batería del mando a distancia	10
4.3 Colocación y montaje	10
4.4 Montaje de la barra de sonido en la pared	11
4.5 Montaje de los altavoces envolventes traseros en la pared	11
5. Conexiones	12
5.1 Dolby Atmos®	12
5.2 DTS:X	12
5.3 Utilice la toma HDMI eARC	12
5.4 Uso de la toma OPTICAL	12
5.5 Conexión a la toma AUX	13
5.6 Uso de la toma COAXIAL	13
5.7 Conexión de alimentación	13
5.8 Emparejamiento con el subwoofer y los altavoces envolventes traseros	14
6. Operación básica	14
6.1 Espera/Encendido	14
6.2 Función de espera automática/reactivación automática	14
6.3 Seleccionar modos	15
6.4 Ajustar el nivel de graves/agudos	15
6.5 ACTIVAR/DESACTIVAR el sonido envolvente	15
6.6 Ajuste el volumen del barra de sonido	15
6.7 Ajuste el volumen del sonido envolvente	15
6.8 Ajuste el brillo	15
6.9 Seleccione efecto de ecualizador	15
6.10 Ajuste el retardo de audio (AV SYNC)	15
7. Funcionamiento de DTS:X	16
7.1 Funciones DRC / Control de diálogos / Neural:X / Virtual:X	16
8. Operación OPTICAL / COAXIAL / HDMI eARC / AUX	16
9. Operación Bluetooth	17
9.1 Emparejar dispositivos con Bluetooth	17
9.2 Escuchar música de un dispositivo Bluetooth	17
10. Operación de USB	18
11. Menú de configuración	19
12. Solución de problemas	19
13. Especificaciones	21

1. Instrucciones importantes de seguridad



El símbolo de relámpago con cabeza de flecha, dentro de un triángulo equilátero tiene como propósito alertar al usuario sobre la presencia de "tensión peligrosa" no aislada dentro del recinto del producto que podría ser de la magnitud suficiente para constituir un riesgo de descarga eléctrica.



El signo de exclamación dentro de un triángulo equilátero tiene como propósito alertar al usuario sobre la presencia de instrucciones importantes de operación y de mantenimiento (servicio) en la documentación que acompaña al aparato.

1.1 Seguridad

- 1 Lea estas instrucciones** – Todas las instrucciones de seguridad y operación deben leerse antes de operar este producto.
- 2 Mantenga estas instrucciones** – Las instrucciones de seguridad y operación deben conservarse para futuras referencias.
- 3 Preste atención a todas las advertencias** – Deben tomarse en cuenta todas las advertencias colocadas en el aparato y en las instrucciones de operación.
- 4 Siga todas las instrucciones** – Deben seguirse todas las instrucciones de operación y uso.
- 5 No use este aparato cerca del agua** – El aparato no debe ser usado cerca de agua o humedad, por ejemplo, en un sótano húmedo o cerca de una piscina o lugar similar.
- 6 Limpie solamente con un paño seco.**
- 7 No bloquee las aberturas de ventilación.** Instale en conformidad con las instrucciones del fabricante.
- No instale cerca de fuentes que generen calor tales como radiadores, registradores de calor, estufas así como productos similares (incluidos amplificadores) que generen calor.
- La unidad se suministra con un cable de red estándar y un conector moldeado que, por razones de seguridad, no se debe modificar. Si el conector suministrado no encaja en la toma de corriente, consulte a un electricista para sustituir la toma de corriente obsoleta.
- 10 Proteja el cable de alimentación de tal manera que no lo pisen o que no sea pinchado, particularmente las clavijas, receptáculos de conveniencia y el punto donde salen del aparato.
- 11 Solamente use accesorios/aditamentos especificados por el fabricante.
- 12  Solamente use el aparato con un carrito, base, trípode o mesa especificados por el fabricante, o vendido con el aparato. Cuando use un carrito, tenga precaución cuando mueva el carrito/aparato en combinación para evitar lesiones en caso de volcarse.
- 13 Desconecte este aparato durante tormentas eléctricas o cuando no se use por periodos de tiempo prolongados.
- 14 Consulte a un técnico de servicio cualificado. Se requiere servicio cuando el aparato esté dañado en cualquier sentido, por ejemplo si el cable de alimentación o la clavija están dañados, cuando se haya derramado líquido o si han caído objetos extraños en el aparato, cuando esté expuesta la unidad a la lluvia o humedad, no funciona normalmente o si se ha dejado caer.
- 15 Este equipo es un dispositivo de Clase II o aislado doblemente. Ha sido diseñado de tal modo que no requiere de una conexión de seguridad para la puesta a tierra.
- 16 No coloque objetos que contengan líquido, como jarrones, sobre la unidad.
- 17 La distancia mínima alrededor del aparato para tener la suficiente ventilación es de 5 cm.
- 18 La ventilación no debe estar bloqueada cubriendo las aberturas de ventilación con objetos tales como periódicos, manteles, cortinas, etc.
- 19 No deben colocarse fuentes de flamas abiertas, tales como velas, sobre el aparato.
- 20 Las baterías deben reciclarse o desecharse de acuerdo a los lineamientos estatales y locales.
- 21 La unidad se puede utilizar en climas moderados o tropicales.

EN

FR

ES

PT

DE

IT

PL

RO

CZ

NL

SK

SL

HR

HU

TR

RU

Precaución:

- El uso de controles o ajustes o la realización de procedimientos distintos a los descritos en este documento, pueden provocar una exposición peligrosa a la radiación u otra operación insegura.
- Para reducir el riesgo de incendio o descargas eléctricas, no exponga este producto a lluvia o humedad. El aparato no debe estar expuesto a goteo o derrames de agua ni ningún objeto que contenga líquido, como por ejemplo vasos, debe colocarse encima del aparato.
- En sitios donde se use una clavija de corriente o un acoplador de aparato como circuito que desconecte el dispositivo, el dispositivo de desconexión debe permanecer listo para su funcionamiento.
- Peligro de explosión si se cambia la batería incorrectamente. Sustituya solamente por una batería del mismo tipo.

1.2 Advertencia

- La batería (baterías o paquete de baterías) no debe estar expuesta a un calor excesivo, como incendios u otras fuentes de calor directo.
- Antes de operar este sistema, compruebe el voltaje de este sistema para ver si es idéntico al voltaje de su suministro de alimentación local.
- No coloque esta unidad cerca de campos magnéticos potentes.
- No coloque esta unidad sobre el amplificador o receptor.
- Si cualquier objeto sólido o líquido cae en el sistema, desconecte el sistema y hágalo que lo revise personal cualificado antes de operarlo.
- No intente limpiar la unidad con solventes químicos ya que esto podría dañar el acabado. Use un paño limpio, seco o ligeramente humedecido.
- Cuando desconecte la clavija de alimentación de la toma de corriente, siempre jálelo directamente de la clavija, nunca jale el cable.
- Los cambios o modificaciones en esta unidad no expresamente aprobados por la parte responsable de la conformidad, podrían invalidar la autoridad del usuario a operar el equipo.
- La etiqueta de la marca está adherida en la parte inferior o posterior del equipo.
- Este equipo debe instalarse y utilizarse a una distancia mínima de 20 cm entre el radiador y su cuerpo.

provocar lesiones corporales, daños a la propiedad o daños al aparato:

- Instale todas las baterías correctamente, + y - como está marcado en el aparato.
- No mezcle baterías viejas y nuevas.
- No mezcle baterías alcalinas, estándar (carbono-zinc) o recargables (Ni-Cd, Ni-MH, etc.).
- Retire las baterías cuando la unidad no se utilice durante mucho tiempo.



Desecho correcto de este producto. Esta marca indica que este producto no debe desecharse con la basura residual en toda la UE. Para evitar efectos adversos en el ambiente o en la salud humana a causa de desechos residuales no controlados, recicle el producto de forma responsable para promover la reutilización sustentable de recursos materiales. Para devolver su dispositivo usado, use los sistemas de recogida y devolución o póngase en contacto con el distribuidor donde adquirió el producto para obtener más información. El distribuidor podría gestionar el reciclado seguro ambiental.



Por este medio declaramos que este producto se encuentra en conformidad con los requerimientos esenciales así como para otras provisiones relevantes de la Directiva 2014/53/EU.



La marca y los logotipos Bluetooth® son marcas comerciales registradas propiedad de Bluetooth SIG, Inc. y Hisense utiliza dichas marcas bajo licencia. El resto de marcas y nombres comerciales pertenecen a sus respectivos propietarios.



Los términos HDMI y HDMI High-Definition Multimedia Interface, y el logotipo de HDMI son marcas comerciales o marcas comerciales registradas de HDMI Licensing Administrator, Inc.



Dolby, Dolby Atmos y el símbolo de la doble D son marcas comerciales registradas de Dolby Laboratories Licensing Corporation. Fabricado bajo licencia de Dolby Laboratories. Trabajos confidenciales no publicados. Copyright © 2012-2021 Dolby Laboratories. Todos los derechos reservados.



Uso de la batería PRECAUCIÓN

Para evitar fugas de la batería que pueden



- ✓ Configuración sencilla
- ✓ Un mando a distancia
- ✓ Ajustes rápidos

Roku, el logotipo de Roku, Roku TV, Roku TV Ready y el logotipo de Roku TV Ready son marcas comerciales y/o marcas comerciales registradas de Roku, Inc. Roku TV Ready sólo está autorizado por Roku para los países acordados. Este producto es compatible con Roku TV Ready en Estados Unidos, Reino Unido, México y Canadá. Los países están sujetos a cambios. Para obtener la lista más actualizada de países en los que este producto es compatible con Roku TV Ready, envíe un correo electrónico a rokutvready@roku.com.



Para patentes DTS, consulte <http://patents.dts.com>. Fabricado bajo licencia de DTS, Inc. (para empresas con sede en los EE.UU./Japón/Taiwán) o bajo licencia de DTS Licensing Limited (para todas las demás empresas). DTS, DTS:X, Virtual:X y el logotipo de DTS:X son marcas comerciales registradas o marcas comerciales de DTS, Inc. en los Estados Unidos y en otros países. © 2021 DTS, Inc. TODOS LOS DERECHOS RESERVADOS.

- EN
- FR
- ES**
- PT
- DE
- IT
- PL
- RO
- CZ
- NL
- SK
- SL
- HR
- HU
- TR
- RU

1.3 Formatos de audio de entrada admitidos

Formato	Función			
	OPTICAL	COAXIAL	HDMI ARC	HDMI eARC
LPCM 2ch	●	●	●	●
LPCM 5.1ch	--	--	--	●
LPCM 7.1ch	--	--	--	●
Dolby Atmos - Dolby TrueHD	--	--	--	●
Dolby Atmos - Dolby Digital Plus	--	--	●	●
Dolby TrueHD	--	--	--	●
Dolby Digital Plus	--	--	●	●
Dolby Digital	●	●	●	●
DTS	●	●	●	●
DTS-ES Discrete 6.1	●	●	●	●
DTS-ES Matrix 6.1	●	●	●	●
DTS 96/24	●	●	●	●
DTS-HD High Resolution Audio	--	--	--	●
DTS-HD Master Audio	--	--	--	●
DTS-HD LBR	--	--	--	●
DTS:X	--	--	--	●

● : Formatos compatibles.

-- : Formato no compatible.

2. Contenido de la caja

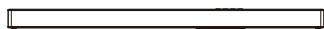

Unidad principal

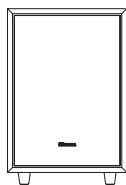

Subwoofer inalámbrico

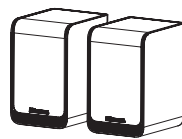

Altavoces envolventes traseros

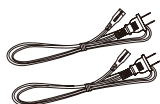

Cable de alimentación de CA x 2
Para la unidad principal / subwoofer inalámbrico



Cable de alimentación de CA x 1
Para altavoces envolventes traseros (SR)

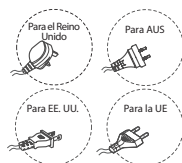

* El tipo de conector varía según la región

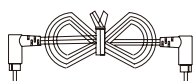

Cable RCA

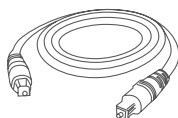

Cable Óptico

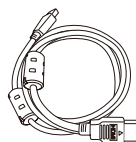

Cable HDMI

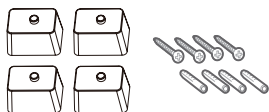

Soportes (x 4) / Tornillo de soporte (x 4) /
Anclajes de pared (x 4)

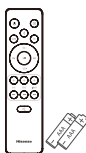

Mando a distancia /
baterías AAA x 2

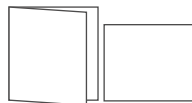

Manual de usuario /
Guía de inicio rápido

- * La cantidad de cable de alimentación y el tipo de enchufe varían según la región.
- Las imágenes, ilustraciones y dibujos que se muestran en este manual del usuario son solo para referencia, el producto real puede variar en apariencia.
- El diseño y las especificaciones se encuentran sujetos a cambios sin previo aviso.

3. Identificación de las piezas

3.1 Unidad principal

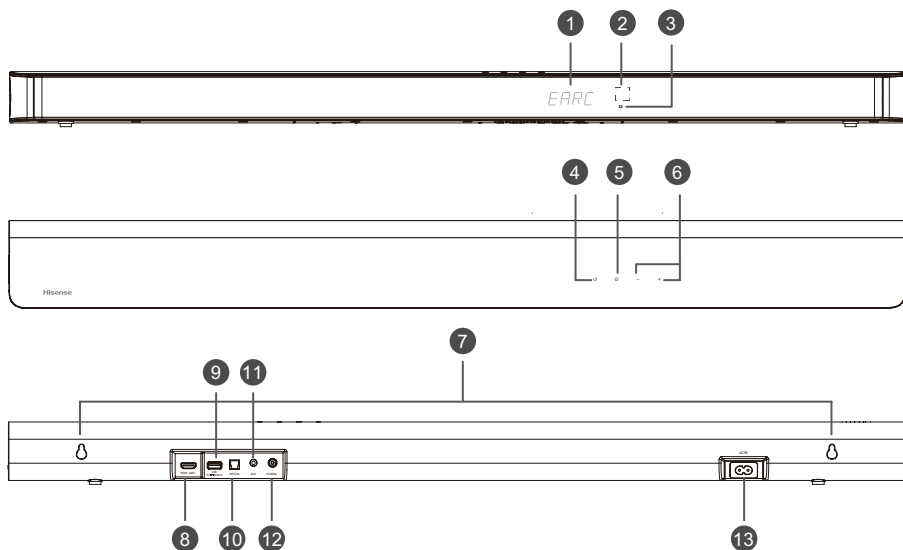

- | | | | | | |
|---|-------------------------------------|-------------------|------------------|-------------------------------------|---|
| <p>① Ventana de visualización
Mostrar estado actual.</p> <p>② Sensor de mando a distancia
Recibir la señal del mando a distancia.</p> <p>③ Indicador rojo de espera</p> <table border="1" style="width: 100%; border-collapse: collapse;"> <tr> <td style="padding: 2px;">• Encendido fijo</td> <td style="padding: 2px;">En modo de espera</td> </tr> <tr> <td style="padding: 2px;">• Parpadeo lento</td> <td style="padding: 2px;">En el modo de activación automática</td> </tr> </table> <p>④ ⏻ Botón (ACTIVE/DEACTIVE)
Alterne la unidad entre el modo ENCENDER y ESPERA.</p> <p>⑤ 📺 Botón (SOURCE)
Seleccionar el modo de reproducción.</p> <p>⑥ ⏮ Botones +/- (VOL+/VOL-)
Aumentar/disminuir el nivel de volumen.</p> <p>⑦ Montaje en pared
Instale los tornillos de montaje en pared en el accesorio de montaje de la unidad.</p> | • Encendido fijo | En modo de espera | • Parpadeo lento | En el modo de activación automática | <p>⑧ Toma HDMI eARC
Puerto para conectar un TV. El puerto admite la función HDMI eARC/ARC, que permite que la barra de sonido reproduzca el audio que se origina en el TV conectado.</p> <p>⑨ Toma USB
Inserte el dispositivo USB para reproducir música.</p> <p>⑩ Conector OPTICAL
Conectar a la toma OPTICAL OUT de un dispositivo externo.</p> <p>⑪ Toma AUX
Conexión a un dispositivo de audio externo.</p> <p>⑫ Conector COAXIAL
Conectar a la toma COAXIAL OUT de un dispositivo externo.</p> <p>⑬ Conector AC IN
Conecta al suministro de energía.</p> |
| • Encendido fijo | En modo de espera | | | | |
| • Parpadeo lento | En el modo de activación automática | | | | |

3.2 Subwoofer inalámbrico

- ① **Indicador**
- | | |
|-------------------|---|
| • Parpadeo rápido | El subwoofer está en modo de emparejamiento |
| • Encendido fijo | Conectado/emparejado correctamente |
| • Parpadeo lento | Error de conexión/emparejamiento |

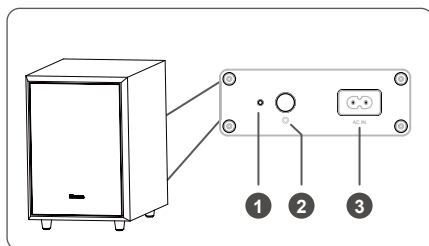

② Botón PAIR

2 segundos	Modo de emparejamiento
5 segundos	Borrar el registro de emparejamiento

③ Conector AC IN

Conecta al suministro de energía.

3.3 Altavoces envolventes traseros inalámbricos

① Botón PAIR

2 segundos	Modo de emparejamiento
5 segundos	Borrar el registro de emparejamiento

② Indicador

• Parpadeo rápido	Altavoces traseros en modo de emparejamiento
• Encendido fijo	Conectado/emparejado correctamente
• Parpadeo lento	Error de conexión/emparejamiento

③ Conector RCA

Conecte los altavoces envolventes traseros izquierdo y derecho.

④ Conector AC IN

Conecta al suministro de energía.

⑤ Montaje en pared

Instale los tornillos de pared y los soportes en la parte posterior de los altavoces envolventes traseros.

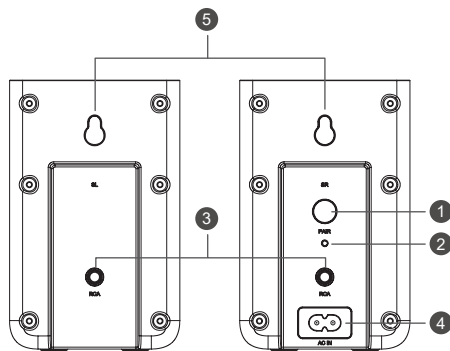

3.4 Mando a distancia

- ① Alterne la unidad entre el modo ENCENDER y ESPERA.
- ② Seleccionar el modo de reproducción.
- ③ **SURR** ACTIVE/DESACTIVE sonido envolvente.
- ④ Seleccione el modo de Bluetooth. Mantenga presionado el botón para activar la función de emparejamiento en el modo Bluetooth o desconectar al dispositivo Bluetooth emparejado existente.
- ⑤ **EQ** Seleccione MÚSICA/PELÍCULAS/NOTICIAS/DEPORTES/NOCTURNO/JUEGOS/IA.
- ⑥ Saltar a la siguiente/anterior pista en el modo BT/USB.
- ⑦ **VOL+ / VOL-** Aumente/disminuya el nivel de volumen.
- ⑧ Reproducir/pausar/reanudar la reproducción en el modo BT/USB. Mantenga pulsado el botón 3 s para acceder al menú de configuración. Confirme la selección.
- ⑨ **BASS +/-** Ajuste el nivel de graves.
- ⑩ **TREBLE +/-** Ajuste el nivel de agudos.
- ⑪ **DIMMER +/-** Ajustar el brillo de la pantalla.
- ⑫ Silenciar o reactivar el volumen.

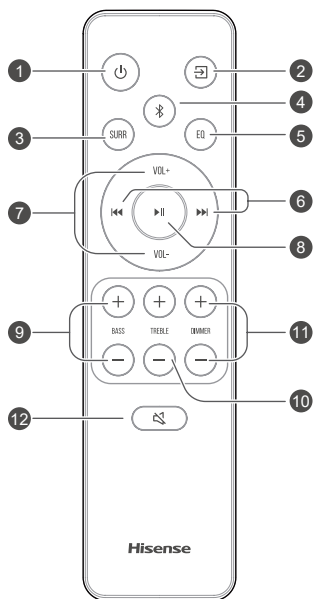

4. Preparaciones

4.1 Preparar el mando a distancia

El mando a distancia proporcionado permite que la unidad sea operada a distancia.

- Incluso si se opera el mando a distancia dentro del rango efectivo 19,7 pies (6 m) pulgadas, las operaciones del mando a distancia pueden interrumpirse si existen obstáculos entre la unidad y el mando a distancia.
- Si el mando a distancia es operado cerca de otros productos que generan rayos infrarrojos, o si se usan otros dispositivos de mando a distancia que usan rayos infrarrojos cerca de la unidad, podría operarse incorrectamente. Por el contrario, los otros productos pueden funcionar incorrectamente.

4.2 Sustituir la batería del mando a distancia

- 1 Presione y deslice la tapa posterior para abrir el compartimiento de baterías del mando a distancia.

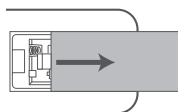

- 2 Inserte dos baterías **AAA**. Asegúrese de que los polos (+) y (-) en los polos de las baterías coincidan con los polos (+) y (-) del compartimiento de las baterías.

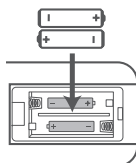

- 3 Cierre la tapa del compartimiento de baterías.

Precauciones relacionadas con las baterías

- Asegúrese de insertar las baterías con las polaridades correctas positiva "+" y negativa "-".
- Use baterías del mismo tipo. Nunca use diferentes tipos de baterías juntas.
- Se pueden usar baterías recargables o no recargables. Consulte las precauciones en sus etiquetas.
- Tenga cuidado con las uñas cuando retire la tapa de las baterías y las baterías.
- No deje caer el mando a distancia.
- No permita que nada afecte el mando a distancia.
- No derrame agua ni ningún líquido sobre el mando a distancia.
- No coloque el mando a distancia sobre un objeto mojado.
- No coloque el mando a distancia bajo la luz solar directa ni cerca de fuentes de calor excesivo.

- Retire las baterías del mando a distancia cuando no esté en uso por un período prolongado, ya que la corrosión o las fugas de la batería pueden ocasionar lesiones físicas y/o daños a la propiedad y/o incendios.
- No use baterías distintas a las especificadas.
- No mezcle baterías nuevas con viejas.
- Nunca recargue una batería a menos que se confirme que es del tipo recargable.

4.3 Colocación y montaje

Colocación

- A Si se coloca su TV sobre una mesa, puede colocar la unidad sobre la mesa directamente en frente de la base del TV, centrado con la pantalla del TV.
- B Si su TV se monta en una pared, puede montar la unidad en la pared directamente por debajo de la pantalla de TV.

Nota: La unidad debe colocarse de forma que no cubra el receptor de señal del televisor; de lo contrario, el control remoto del televisor no funcionará correctamente.

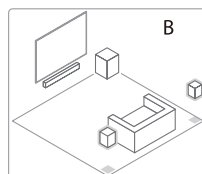
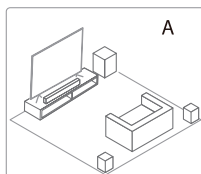

Notas

- Los altavoces traseros están diseñados exclusivamente para su uso con la barra de sonido y no pueden utilizarse con otros dispositivos.
- Instale los altavoces traseros verticalmente.

4.4 Montaje de la barra de sonido en la pared

Notas:

- La instalación debe ser realizada por personal cualificado solamente. El montaje incorrecto pueden resultar en lesiones personales severas y en daños a la propiedad (si pretende instalar este producto usted mismo, debe comprobar las instalaciones como el cableado eléctrico y la tubería que pudiera existir dentro de la pared). Es responsabilidad del instalador verificar que la pared soporte de manera segura la carga total de la unidad y los soportes de pared.
- Para la instalación se requieren herramientas adicionales (no incluidas).
- No apriete excesivamente los tornillos.
- Conserve este manual de instrucciones para futuras referencias.
- Use un detector de viga eléctrica para comprobar el tipo de pared antes de perforar y montar.

ADVERTENCIA

- Para evitar lesiones, este aparato debe asegurarse al suelo o pared de conformidad con las instrucciones de instalación.
- Altura de montaje en pared recomendada: $\leq 1,5$ metros.

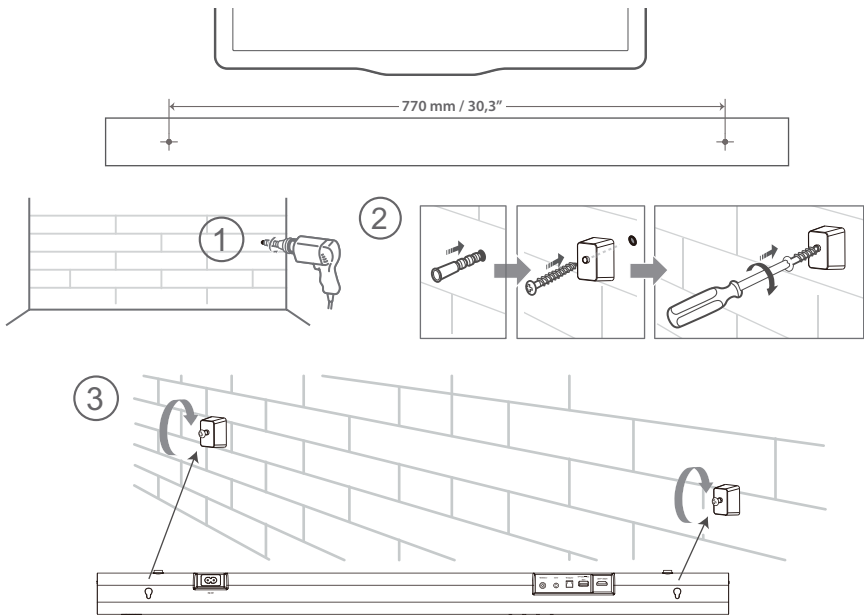

4.5 Montaje de los altavoces envolventes traseros en la pared

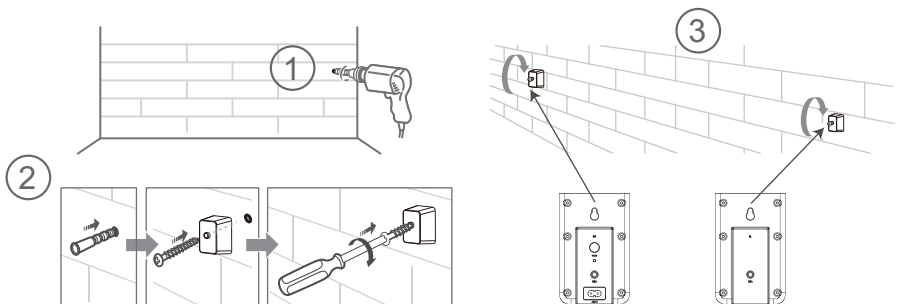

5. Conexiones

5.1 Dolby Atmos®

Dolby Atmos® le ofrece una experiencia de escucha envolvente al ofrecer sonido en un espacio tridimensional y toda la riqueza, claridad y potencia del sonido Dolby. Para obtener más información, visite dolby.com/technologies/dolby-atmos.

5.2 DTS:X

DTS:X, el sonido del borde ya no está limitado por la posición fija de los altavoces o por señales de canal específicas. Se puede depurar de forma flexible según el entorno de reproducción para lograr el mejor rendimiento de sonido en este entorno.

Para utilizar Dolby Atmos® / DTS:X

Dolby Atmos® / DTS:X está disponible en el modo HDMI eARC/ARC. Para obtener más información sobre la conexión, consulte "Conexión HDMI".

HDMI eARC/ARC.

1. Para utilizar Dolby Atmos® / DTS:X modo, el televisor debe ser compatible con Dolby Atmos® / DTS:X o HDMI transferencia de audio.
2. Asegúrese de que se ha seleccionado "Bitstream", "RAW" o "Sin codificación" para el flujo de bits en la salida de audio del dispositivo externo conectado (por ejemplo Reproductor de DVD Blu-ray, TV, etc.).
3. Al entrar en Dolby Atmos / DTS:X / Dolby Digital / formato PCM, la barra de sonido mostrará DOLBY ATMOS / DTS:X / AUDIO DOLBY / AUDIO PCM.

5.3 Utilice la toma HDMI eARC

Uso de HDMI para conectar la barra de sonido, equipo AV y TV:

eARC/ARC (Canal de retorno de audio)

La función eARC/ARC (Canal de retorno de audio) le permite enviar audio desde su TV compatible con ARC a su barra de sonido a través de una sola conexión HDMI. Para disfrutar de la función ARC, asegúrese de que su TV es compatible tanto con HDMI-CEC y ARC y realice la configuración en conformidad. Cuando realice la configuración correctamente, puede usar el mando a distancia del TV para ajustar el nivel de volumen (VOL +/- y SILENCIAR) de la barra de sonido.

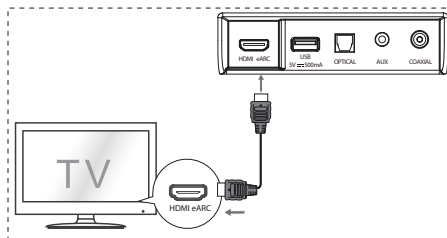

- Conecte el cable HDMI de la toma **HDMI eARC** de la unidad a la toma HDMI de su TV compatible con ARC. Enseguida pulse el mando a distancia para seleccionar **HDMI eARC**.

Consejos:

- Su TV debe ser compatible con la función HDMI-CEC y ARC. HDMI-CEC y ARC deben ajustarse en Activar.
- El método de ajuste de HDMI-CEC y ARC pueden diferir dependiendo del TV. Para obtener detalles sobre la función ARC, consulte el manual del propietario del TV.
- ARC sólo funciona con dispositivos compatibles con HDMI ARC, así como con un cable HDMI 1.4 (y superior).

5.4 Uso de la toma OPTICAL

- Conecte un cable ÓPTICO a la toma OPTICAL OUT del TV y la toma **OPTICAL** de la unidad.

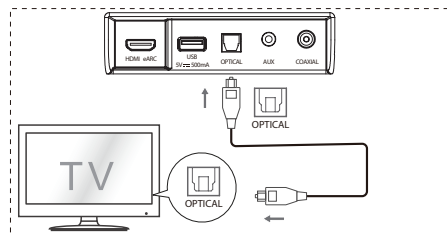

5.5 Conexión a la toma AUX

- A Utilice un cable de audio RCA a 3,5 mm para conectar las tomas de salida de audio del televisor a la toma **AUX** de la unidad.
- B Utilice un cable de audio de 3,5 mm a 3,5 mm para conectar la toma **AUX** del TV o del dispositivo de audio externo a la toma **AUX** en la unidad.

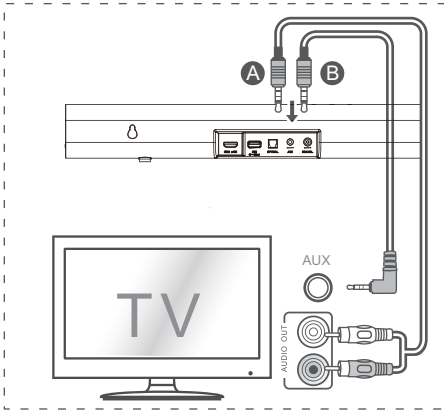

5.6 Uso de la toma COAXIAL

- También puede usar el cable COAXIAL para conectar la toma de SALIDA COAXIAL del TV y la toma COAXIAL de la unidad.

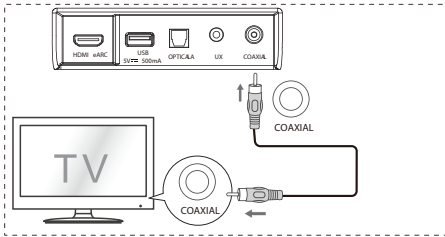

Consejo: Es posible que la unidad no pueda decodificar todos los formatos de audio digital de la fuente de entrada. En este caso, la unidad se silenciará. Esto no es un defecto. Asegúrese de que la configuración de audio de la fuente de entrada (por ejemplo, TV, consola de juegos, reproductor de DVD, etc.) esté configurada en **PCM** o **Dolby Digital** (consulte el manual del usuario del dispositivo de fuente de entrada para conocer los detalles de la configuración de audio) con entrada **HDMI / OPTICAL / COAXIAL**.

5.7 Conexión de alimentación

• ¡Riesgo de daños al producto!

Asegúrese de que el suministro de alimentación corresponda al voltaje impreso en la parte posterior o parte inferior de la unidad.

- Antes de conectar el cable de alimentación de CA, asegúrese de completar las otras conexiones.

• Barra de sonido

Conecte el cable de red al conector de AC IN de la unidad principal y, a continuación, a un conector de red.

• Subwoofer

Conecte el cable de corriente a AC IN Toma de corriente subwoofer y enseguida a una toma de corriente.

• Altavoces envolventes traseros

Conecte el cable de alimentación a la toma AC IN de los altavoces envolventes traseros (SR) y, a continuación, a una toma de alimentación.

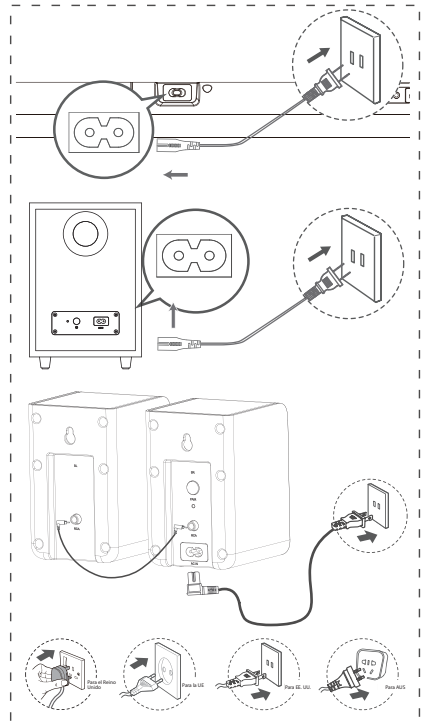

* La cantidad de cable de alimentación y el tipo de enchufe varían según la región.

5.8 Emparejamiento con el subwoofer y los altavoces envolventes traseros

Emparejamiento automático

El subwoofer, los altavoces envolventes traseros y la barra de sonido se emparejarán automáticamente cuando se enchufen a las tomas de corriente y se enciendan. No se necesita ningún cable para conectar las tres unidades.



- Determine el estado basándose en el indicador del subwoofer inalámbrico y los altavoces envolventes traseros inalámbricos.

Estado del LED	Estado
Parpadeo rápido	Subwoofer y altavoces envolventes en modo de emparejamiento
Encendido fijo	Conectado/emparejamiento correcto
Parpadeo lento	Error de conexión/emparejamiento

NOTAS:

- No pulse el botón PAIR de la parte posterior del subwoofer ni el botón PAIR de los altavoces envolventes (SR), excepto para el emparejamiento manual.
- Si el emparejamiento automático falla, empareje manualmente el subwoofer y los altavoces envolventes con la unidad principal.

Emparejamiento manual

1. Asegúrese de que todos los cables están bien conectados y de que la unidad principal está en modo de espera.
2. Pulse el botón  de la unidad principal o del mando a distancia para encender la unidad principal.
3. Pulse el botón  de la unidad principal o del mando a distancia durante 3 segundos para acceder al modo de emparejamiento. La pantalla mostrará "SW Pairing".
4. Mantenga pulsado el botón PAIR de la parte posterior del subwoofer o el botón PAIR del altavoz envolvente trasero (SR) durante 2 segundos. El subwoofer y los altavoces envolventes traseros entrarán en el modo de emparejamiento y los indicadores del subwoofer y los altavoces envolventes traseros parpadearán rápidamente.
5. Una vez que la conexión inalámbrica se haya realizado correctamente, los indicadores de emparejamiento se iluminarán y la pantalla de la unidad principal se desplazará hacia "SW_IN".
6. Si el indicador de emparejamiento parpadea lentamente, la conexión inalámbrica ha fallado. Desenchufe el cable del subwoofer y, a continuación, el cable de los altavoces envolventes

traseros; vuelva a conectar los cables principales después de 3 minutos. Repita los pasos 1 ~ 4.



NOTAS:

- Si la conexión inalámbrica vuelve a fallar, compruebe si hay conflicto o interferencias fuertes (por ejemplo, interferencias de un dispositivo electrónico) alrededor de su ubicación. Elimine estos conflictos o interferencias fuertes y repita los procedimientos anteriores.
- El subwoofer y los altavoces envolventes traseros deben estar a menos de 6 m (18 pies) de la barra de sonido en un área abierta.
- Si la unidad principal está en modo de encendido y no está conectada al subwoofer ni a los altavoces envolventes traseros, los indicadores del subwoofer y de los altavoces envolventes traseros (SR) parpadearán lentamente. Siga los pasos 1 y 4 anteriores para emparejar el subwoofer y los altavoces envolventes traseros con la unidad principal.

6. Operación básica

6.1 Espera/Encendido

Cuando conecte por primera vez la unidad a la toma principal, la unidad estará en el modo de ESPERA.

- Presione el botón  de la unidad o del mando a distancia para ENCENDER la unidad.
- Presione el botón  nuevamente para cambiar la unidad al modo ESPERA.
- Desconecte el enchufe de red del conector de red si quiere APAGAR la unidad completamente.

6.2 Función de espera automática/ reactivación automática



- **[En espera automática]** La barra de sonido se ha programado para entrar automáticamente en modo de ESPERA cuando no se detecta audio durante 15 minutos. Por ejemplo, esto ocurrirá cuando se pausa la reproducción, o si la barra de sonido se deja encendida accidentalmente.
- **[Activación automática]** Si hay un TV o un dispositivo externo conectado (toma HDMI eARC/OPTICAL/COAXIAL), la unidad se encenderá automáticamente cuando se enciendan el TV o el dispositivo externo.

Para desactivar esta función, siga estos pasos:

1. Durante el modo ENCENDIDO, apunte con el mando a distancia hacia la barra de sonido y mantenga pulsado el botón  durante 3 segundos para abrir el menú.

- La pantalla de la unidad se desplazará por "MENU".
- 2. Pulse el botón ►►16 veces seguidas, la pantalla muestra: **Auto Wake [ON / OFF]**. O pulse el botón ►►17 veces seguidas, la pantalla muestra: **Auto Standby [ON / OFF]**.
- 3. Seleccione el contenido con el botón **VOL +/-** del mando a distancia y, a continuación, pulse ►► para confirmar la selección y salir de los ajustes.
- Al repetir estos pasos, la función se "ACTIVA" y "DESACTIVA".

6.3 Seleccionar modos

- Pulse el botón  (SOURCE) repetidamente en la unidad o en el mando a distancia para seleccionar el modo **OPTICAL**, **COAXIAL**, **HDMI eARC**, **BT** (Bluetooth), **USB** y **AUX**.
- Pulse el botón  del mando a distancia para seleccionar el modo **BT** (Bluetooth).
- El modo seleccionado se mostrará en la pantalla.

Pantalla	Modo
EARC	HDMI eARC
ARC	HDMI ARC
OPT	OPTICAL
COAX	COAXIAL
BT IN NO BT	Bluetooth Conectado No conectado
USB NO USB	USB No hay ningún USB conectado
AUX	AUX

6.4 Ajustar el nivel de graves/agudos



- Pulse los botones **BASS +/-** del mando a distancia para ajustar el nivel de graves (bass +5 / bass -5).
- Pulse los botones **TREBLE +/-** del mando a distancia para ajustar el nivel de agudos (treble +5 / treble -5).

6.5 ACTIVAR/DESACTIVAR el sonido envolvente

- Pulse el botón **SURR** en el mando a distancia para encender el sonido envolvente. Presione nuevamente este botón para apagar el sonido envolvente.

6.6 Ajuste el volumen del barra de sonido

- Pulse los botones +/- de la unidad o los botones **VOL+ / VOL-** del control remoto para ajustar el volumen.

- Si desea apagar el sonido, presione el botón  (SILENCIO) del mando a distancia. Pulse nuevamente el botón  (SILENCIO) o pulse los botones **VOL+ / VOL-** de la unidad o del mando a distancia para reanudar la audición normal.
- En el modo BT/USB, si la unidad principal está silenciada, pulse ►► para reanudar la escucha normal.

6.7 Ajuste el volumen del sonido envolvente

- 1 Cuando el altavoz envolvente esté conectado, mantenga pulsado el botón **SURR** durante 3 segundos y la pantalla mostrará "SUR-0".
 - 2 A continuación, pulse los botones **VOL+ / VOL-** para aumentar o disminuir el volumen del altavoz envolvente (SUR +5 ~ SUR -5).
- Después de unos 3 segundos, la unidad saldrá del ajuste de volumen envolvente. La pantalla mostrará el modo seleccionado actualmente. Ahora puede pulsar los botones **VOL+/-** para ajustar el volumen.

6.8 Ajuste el brillo

- Pulse el botón **DIMMER +/-** en el mando a distancia para seleccionar el nivel de brillo.

6.9 Seleccione efecto de ecualizador

- Durante la reproducción, pulse el botón **EQ** del mando a distancia para seleccionar los ecualizadores predefinidos deseados: **MÚSICA**, **PELÍCULA**, **NOTICIAS**, **DEPORTES**, **NOCHE**, **JUEGO**, **AI EQ**.

6.10 Ajuste el retardo de audio (AV SYNC)

- Procesamiento de imágenes de video, a veces más tiempo que el requerido para procesar la señal de audio. Esto se denomina "retardado". La función de retardo de audio está diseñada para solucionar este retraso.
- Establezca el retardo de audio, que sólo se proporciona para el modo de reproducción actual. (Como se proporciona en el modo de retardo de audio HDMI ARC, el modo de retardo sólo es válido para HDMI ARC).
- De forma predeterminada, el retardo de audio está establecido en 00.

 - 1 Durante el modo ENCENDIDO, mantenga pulsado el botón ►► durante 3 segundos para abrir el menú, a continuación, pulse el botón ►►19 veces seguidas. La pantalla de la unidad mostrará "LT 00".
 - 2 Pulse los botones **VOL+/-** para iniciar un salto

de frecuencia de 10 ms y ajustar el tiempo de retardo. Establezca un retardo máximo de 200 ms.

3. Pulse el botón **▶▶** o espere 10 segundos para salir.

Consejos:

- Rango de ajuste: **[00~200 ms]**
- El ajuste de retardo de audio sólo es válido para audio digital (por ejemplo, HDMI eARC, COAXIAL, OPTICAL).

7. Funcionamiento de DTS:X

7.1 Funciones DRC / Control de diálogos / Neural:X / Virtual:X

Las tecnologías DTS:X® proporcionan a los usuarios efectos virtuales envolventes multicanal, creando un volumen de audio inmersivo.

- Durante el modo ENCENDIDO, apunte con el mando a distancia hacia la barra de sonido, mantenga pulsado el botón **▶▶** durante 3 segundos para abrir el menú.
- La pantalla de la unidad se desplazará por "MENU".

Ajuste de nivel DRC:

- Pulse el botón **▶▶▶** 10 ces seguidas, la pantalla muestra: **DRC 0/1/2**

Ajuste el nivel de control de diálogos:

- Pulse el botón **▶▶▶▶** 11 ces seguidas, la pantalla muestra: **DCL 0/1/2/3/4/5/6**

Ajuste Neural:X:

- Pulse el botón **▶▶▶▶▶** 12 ces seguidas, la pantalla muestra: **Neural X ON / OFF.**

Configuración de Virtual:X:

- Pulse el botón **▶▶▶▶▶▶** 13 ces seguidas, la pantalla muestra: **VIRTUAL X ON/OFF.**

Nota:

Las operaciones anteriores son principalmente para requisitos de cumplimiento DTS y sólo está disponible la configuración Virtual:X para el consumidor.

8. Operación OPTICAL / COAXIAL / HDMI eARC / AUX

- 1 Asegúrese de que la unidad esté conectada

al TV o dispositivo de audio.

- 2 Pulse el botón **☞** varias veces en la unidad o en el control remoto para seleccionar los modos **OPTICAL, COAXIAL, HDMI eARC, BT, USB, AUX.**
- 3 Opere su dispositivo de audio directamente para las funciones de reproducción.
- 4 Pulse el botón **VOL +/-** para ajustar el volumen en el nivel deseado.

Consejos:

- Es posible que la unidad no pueda decodificar todos los formatos de audio digital de la fuente de entrada. En este caso, la unidad se silenciará. Esto no es un defecto. Asegúrese de que la configuración de audio de la fuente de entrada (por ejemplo, TV, consola de juegos, reproductor de DVD, etc.) esté configurada en **PCM o Dolby Digital** (consulte el manual del usuario del dispositivo de fuente de entrada para conocer los detalles de la configuración de audio) con entrada HDMI eARC / OPTICAL / COAXIAL.
- Al seleccionar un formato de audio diferente, la unidad mostrará lo siguiente de la siguiente manera:

Formato de entrada	Envolvente Activar/ Desactivar	Pantalla
Dolby Digital	Activado	DOLBY SURROUND
Dolby Digital	Desactivado	DOLBY AUDIO
Dolby Digital Plus - Atmos	-	DOLBY ATMOS
Dolby Digital Plus	Activado	DOLBY SURROUND
Dolby Digital Plus	Desactivado	DOLBY AUDIO
Dolby TrueHD - Atmos	-	DOLBY ATMOS
Dolby TrueHD	Activado	DOLBY SURROUND
Dolby TrueHD	Desactivado	DOLBY AUDIO
Dolby MAT - Atmos	-	DOLBY ATMOS
Dolby MAT	Activado	MPCM
Dolby MAT	Desactivado	MPCM
PCM	Activado	DOLBY SURROUND

DTS	DTS
DTS Discrete Surround	DTS
DTS-ES 6.1 Matrix	DTS
DTS-ES 6.1 Discrete	DTS
DTS 96/24	DTS
DTS 96/24 ES Matrix	DTS
DTS Express	DTS



DTS-ES 8-Channel Discrete	DTS
DTS-HD High Resolution	DTS-HD
DTS-HD Master Audio	DTS-HD
DTS:X	DTS:X
DTS:X Master Audio	DTS:X

9. Operación Bluetooth

9.1 Emparejar dispositivos con Bluetooth

La primera vez que conecte su dispositivo Bluetooth a esta unidad, tiene que emparejar su dispositivo con esta unidad.

Notas:

- El rango operacional entre esta unidad y un dispositivo Bluetooth es de aproximadamente 8 metros (sin ningún objeto entre el dispositivo Bluetooth y la unidad).
 - Antes de conectar un dispositivo Bluetooth a esta unidad, asegúrese de conocer la capacidad del dispositivo.
 - No está garantizada la compatibilidad con todos los dispositivos Bluetooth.
 - Cualquier obstáculo entre esta unidad y un dispositivo Bluetooth puede reducir el rango operacional.
 - Si la intensidad de la señal es débil, la unidad puede desconectarse, pero volverá a entrar en el modo de emparejamiento automáticamente.
- 1 Durante el modo ENCENDIDO, pulse el botón  varias veces en la unidad o el botón  del mando a distancia para seleccionar el modo Bluetooth. Aparecerá "**NO BT**" en la pantalla si la unidad no está emparejada con ningún dispositivo Bluetooth.
 - 2 Active su dispositivo Bluetooth y seleccione el modo de búsqueda. "**Hisense AX5100G**" aparecerá en su lista de dispositivos Bluetooth.
 - Si no encuentra la unidad, mantenga pulsado el botón  en el modo BT durante 2 segundos para que pueda ser detectado. La pantalla mostrará "**BT Pairing**" y escuchará el sonido de aviso de la unidad.
 - 3 Seleccione "**Hisense AX5100G**" en la lista de emparejamiento. Después de que el emparejamiento se haya realizado correctamente, escuchará el mensaje de la unidad y el panel de visualización mostrará "**BT_IN**".

- 4 Reproduzca la música del dispositivo Bluetooth conectado.

Para desconectar la función Bluetooth, puede hacer lo siguiente:



- Cambie a otra función de la unidad.
- Desactive la función BT del dispositivo Bluetooth. El dispositivo Bluetooth se desconectará de la unidad después de la indicación de voz.
- Mantenga pulsado el botón  durante 2 segundos.

Consejos:

- Introduzca "0000" para la contraseña si es necesario.
- Si no se empareja otro dispositivo Bluetooth con esta unidad en 2 minutos, la unidad se volverá a conectar a la conexión anterior.
- La unidad también se desconectará cuando se mueva el dispositivo fuera del rango operacional.
- Si desea volver a conectar su dispositivo a esta unidad, colóquelo dentro del rango operacional.
- Si el dispositivo se mueve fuera del rango operacional, al volver a la zona, compruebe si el dispositivo se encuentra conectado a la unidad.
- Si se pierde la conexión, siga las instrucciones anteriores para emparejar su dispositivo la unidad nuevamente.

9.2 Escuchar música de un dispositivo Bluetooth

- Si el dispositivo Bluetooth conectado admite el Perfil de Distribución de Audio Avanzado (A2DP), puede escuchar la música almacenada en el dispositivo a través de la unidad.
 - Si el dispositivo también es compatible con el perfil de control remoto de audio y video (AVRCP), puede utilizar el mando a distancia de la unidad para reproducir música almacenada en el dispositivo.
1. Empareje su dispositivo con la unidad.
 2. Reproduzca la música a través de su dispositivo (si admite A2DP).
 3. Use el mando a distancia para controlar la reproducción (si admite AVRCP).

	Inicie, pause o reanude la reproducción.
	Salta a la pista anterior o siguiente.

EN
FR
ES
PT
DE
IT
PL
RO
CZ
NL
SK
SL
HR
HU
TR
RU

10. Operación de USB

1 Inserte el dispositivo USB.

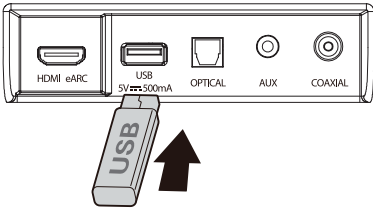

2 Pulse el botón varias veces en la unidad o en el mando a distancia para seleccionar el modo **USB**.

3 Durante la reproducción:

	Inicie, pause o reanude la reproducción.
	Salta a la pista anterior o siguiente.

Consejos:

- La unidad puede admitir dispositivos USB de hasta 32 GB de memoria.
- Este producto puede no ser compatible con ciertos tipos de dispositivos de almacenamiento USB.
- Si utiliza un cable de extensión USB, un concentrador USB o un lector de tarjetas multifunción USB, es posible que no se reconozca el dispositivo de almacenamiento USB.
- No extraiga el dispositivo de almacenamiento USB mientras lee los archivos.
- El host USB integrado de velocidad completa para aplicaciones USB no debe superar los 6,5 Mbps.
- Para el archivo en formato FLAC, el tamaño máximo de bloque 8107/8109 puede admitir 4608 GB como máximo.

Formatos USB compatibles:

Extensión	Códec	Velocidad de muestreo	Velocidad de bits
*.mp3	MPEG - 1 Layer1/2/3	32 kHz ~ 48 kHz	32 kbps ~ 320 kbps
	MPEG - 2 Layer1/2/3	16 kHz ~ 24 kHz	8 kbps ~ 160 kbps
	MPEG - 2.5 Layer3	8 kHz ~ 12 kHz	
*.wma	WMA7/8/9/STD	8 kHz ~ 48 kHz	≤ 320 kbps
*.aac	AAC	8 kHz ~ 96 kHz	≤ 1728 kbps
	AAC-LC		
	HE-AAC		
*.ogg	Vorbis codec	8 kHz ~ 48 kHz	≤ 500 kbps
*.flac	-	8 kHz ~ 192 kHz	≤ 9 Mbps
*.wav	PCM, LPCM, IMA_ADPCM, MPEG, ALAW, MULAW	8 kHz ~ 192 kHz	≤ 9 Mbps
*.AIFF	PCM, ALAW, MULAW	8 kHz ~ 192 kHz	≤ 9 Mbps

- Sólo se admite el tipo de formato USB FAT 32 para la conexión de dispositivos de almacenamiento USB.
- Para los archivos de audio *.ogg, los siguientes formatos no son compatibles:
 1). block size 0 < 64 block size 0 > 2048; 2). block size 1 < 64 , block size 1 > 4096; 3). codebook counter > 64; 4). codebook entry > 640; 5). floor counter > 4; 6). floor type 0; 7). residua counter > 4; 8). dimension != 2; 9). mapping counter > 2; 10). mode counter > 2.
- Para el archivo en formato FLAC, el tamaño máximo de bloque 8107/8109 puede admitir 4608 GB como máximo.

11. Menú de configuración

1. Durante el modo de ENCENDIDO, mantenga pulsado el botón ►II durante 3 segundos para abrir el menú.
2. Seleccione el contenido con los botones ◀◀/▶▶.
3. Cambie los valores iniciales de cada uno de los ajustes con los botones VOL +/-.
4. Pulse el botón ►II para confirmar la selección y salir de los ajustes.
- Si no se pulsa ningún botón en 10 segundos, el sistema saldrá automáticamente del menú.

Pantalla (pulse ◀◀/▶▶)	Descripción (pulse VOL +/-)
1 MUSIC	Seleccione efecto de ecualizador (EQ). (MÚSICA, PELÍCULA, NOTICIAS, DEPORTE, NOCHE, JUEGO, AI EQ)
2 SUR ON	Sonido envolvente [ACTIVAR / DESACTIVAR]
3 BAS 0	Ajuste el nivel de graves
4 TRE 0	Ajuste el nivel de agudos
5 DIM H	Ajuste el brillo (Salga del menú para que surta efecto)
6 AUTO WAKE OFF	Activación automática [ACTIVAR / DESACTIVAR]
7 AUTO STANDBY ON	Modo de espera automática [ACTIVAR / DESACTIVAR]
8 BEEP ON	Pitido del interruptor [ACTIVAR / DESACTIVAR]
9 L T 00	Ajuste el retardo de audio (AV SYNC)
10 DRC 0	Ajustar nivel DTS DRC: DRC 0/1/2
11 DCL 0	Ajuste del control de diálogo DTS Nivel: DCL 0/1/2/3/4/5/6
12 DTS NEURAL ON	Interruptor: DTS Neural [ACTIVAR / DESACTIVAR]
13 DTS VIRTUAL X	Interruptor: DTS Virtual:X [ACTIVAR / DESACTIVAR]
14 BASS BOOST ON	Interruptor: BassBoost [ACTIVAR / DESACTIVAR]

12. Solución de problemas

Para mantener la garantía válida, nunca intente reparar el sistema usted mismo. Si encuentra problemas al usar esta unidad, revise lo siguiente antes de solicitar servicio.



No enciende

- Asegúrese de que el cable de CA esté conectado correctamente.
- Asegúrese de que hay alimentación en la toma de CA.
- Pulse el botón de espera para encender la unidad.

No funciona el mando a distancia

- Antes de pulsar cualquier botón de control de reproducción, primero seleccione la fuente correcta.
- Reduzca la distancia entre el mando a distancia y la unidad.
- Inserte la batería con sus polaridades (+/-) alineadas como se indica.
- Cambie la batería.
- Oriente el mando a distancia directamente al sensor de la parte delantera de la unidad.

No hay sonido

- Asegúrese de que la unidad no esté silenciada. Presione el botón  o VOL +/- para reanudar el audio normal.
- Presione el botón  en la unidad o en el mando a distancia para cambiar la barra de sonido al modo de espera. Luego presione el botón  nuevamente para encender la barra de sonido.
- Desenchufe la barra de sonido y el subwoofer de la toma de corriente, luego vuelva a enchufarlos. Enciende la barra de sonido.
- Asegúrese de que la configuración de audio de la fuente de entrada (por ejemplo, TV, consola de juegos, reproductor de DVD, etc.) esté configurada en modo PCM o Dolby Digital mientras usa la conexión digital (por ejemplo, HDMI, OPTICAL, COAXIAL).
- El subwoofer está fuera de rango, acerque el subwoofer a la barra de sonido. Asegúrese de que el subwoofer esté a menos de 5 m de la barra de sonido (cuanto más cerca, mejor).
- La barra de sonido puede haber perdido

EN

FR

ES

PT

DE

IT

PL

RO

CZ

NL

SK

SL

HR

HU

TR

RU

la conexión con el subwoofer. Vuelva a emparejar las unidades siguiendo los pasos de la sección "Emparejamiento del subwoofer inalámbrico con la barra de sonido".

- Es posible que la unidad no pueda decodificar todos los formatos de audio digital de la fuente de entrada. En este caso, la unidad se silenciará. Esto NO es un defecto. El dispositivo no está silenciado.

No puedo encontrar el nombre Bluetooth de esta unidad en mi dispositivo Bluetooth para el emparejamiento a través de Bluetooth

- Asegúrese de que la función Bluetooth esté activada en su dispositivo Bluetooth.
- Asegúrese de que ha emparejado la unidad con el dispositivo Bluetooth.

Esta es una función de apagado de 15 minutos, uno de los requerimientos estándar de ERPII para ahorrar energía

- Cuando el nivel de la señal de entrada externa de la unidad es demasiado bajo, la unidad se apagará automáticamente en 15 minutos. Aumente el nivel de volumen de su dispositivo externo.
- Para obtener más información sobre los equipos en red, consulte <https://hisense.fr/cat-produit/barres-de-son/>

El subwoofer está inactivo o el indicador del subwoofer no se enciende.

- Desenchufe el cable de alimentación de la plantilla de alimentación y vuelva a enchufarlo después de 4 minutos para restablecer el subwoofer.

13. Especificaciones

Nombre de modelo	AX5100G
Barra de sonido	
Suministro de energía	CA 100-240 V ~ 50/60 Hz
Consumo de energía	20 W
Alimentación en espera	< 0,50 W
Puerto USB para reproducción Compatibilidad USB Soporte de reproducción USB / formatos de archivo	5 V $\overline{=}$ 500 mA USB de alta velocidad (2.0) / FAT32 / FAT16 32 GB (máx) , WAV/WMA/MP3/FLAC/ALAC
Dimensión (An x Al x P)	920 x 60 x 90 mm / 36,2" x 2,4" x 3,5"
Peso neto	2,62 kg
Respuesta de frecuencia	120 Hz ~ 20 kHz
Temperatura de funcionamiento	0 °C - 45 °C
Especificación inalámbrica	
Versión/perfiles de Bluetooth Rango de frecuencia Bluetooth Potencia de transmisión máxima de Bluetooth (EIRP)	V5.3 2400 MHz ~ 2483,5 MHz ≤ 10 dBm
Tipo de modulación	GFSK, $\pi/4$ DQPSK, 8DPSK
Subwoofer	
Suministro de energía	CA 100-240 V ~ 50/60 Hz
Consumo de energía	15 W
Alimentación en espera	< 0,50 W
Dimensión (An x Al x P)	214 x 294 x 304 mm / 8,4" x 11,6" x 12"
Peso neto	5,24 kg
Respuesta de frecuencia	40 Hz ~ 120 Hz
Envolvente	
Suministro de energía	CA 100-240 V ~ 50/60 Hz
Consumo de energía	10 W
Alimentación en espera	< 0,50 W
Dimensión (An x Al x P)	91 x 144 x 109 mm / 3,6" x 5,7" x 4,3"
Peso neto	1,33 kg
Respuesta de frecuencia	120 Hz ~ 20 kHz
Amplificador (potencia de audio máxima)	
Total	340 W
Unidad principal	160 W
Subwoofer	120 W
Envolvente	60 W
Mando a distancia	
Distancia/ángulo	19,7 pies (6 m) / 30°
Tipo de batería	AAA (1,5 V x 2)

EN

FR

ES

PT

DE

IT

PL

RO

CZ

NL

SK

SL

HR

HU

TR

RU

Hisense

Barra de som 5.1 Canais com subwoofer sem fios

Modelo: AX5100G

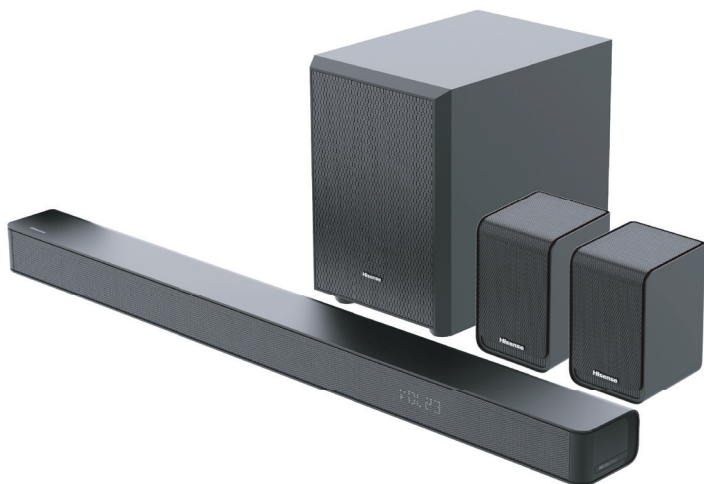

- ✓ Configuração simples
- ✓ Um controlo remoto
- ✓ Definições rápidas

340W
Max Audio Power

 **Dolby Atmos**

dts X

HDMI™
HIGH-DEFINITION MULTIMEDIA INTERFACE

 **Bluetooth**®

MANUAL DO UTILIZADOR



Antes de utilizar a soundbar, leia cuidadosamente este manual e guarde para futuras consultas.

Conteúdo

1. Instruções de segurança importantes	3
1.1 Segurança.....	3
1.2 Aviso	4
1.3 Formatos de entradas de áudio suportados.....	6
2. Conteúdos da embalagem.....	7
3. Identificar as peças.....	8
3.1 Unidade Principal	8
3.2 Subwoofer sem fios.....	8
3.3 Altifalantes Traseiros Surround Sem Fios	9
3.4 Controlo remoto.....	9
4. Preparações	10
4.1 Prepare o controle remoto	10
4.2 Substituir as pilhas do controlo remoto	10
4.3 Colocação e montagem	10
4.4 Montar a Barra de Som na Parede	11
4.5 Montar os Altifalantes Traseiros Surround na Parede.....	11
5. Ligações	12
5.1 Dolby Atmos®	12
5.2 DTS:X	12
5.3 Utilizar a tomada HDMI eARC.....	12
5.4 Utilizar a tomada OPTICAL	12
5.5 Ligar uma tomada AUX.....	13
5.6 Utilizar a tomada COAXIAL.....	13
5.7 Ligar à alimentação.....	13
5.8 Emparelhar com Subwoofer e os Altifalantes Traseiros Surround.....	14
6. Funcionamento básico.....	14
6.1 Standby/Ligado.....	14
6.2 Funcionalidade Auto-Standby / Auto-Ativar	14
6.3 Selecionar modos	15
6.4 Ajustar o nível de Baixos/Agudos	15
6.5 LIGAR/DESLIGAR o som surround	15
6.6 Ajustar o Volume da Barra de Som	15
6.7 Ajustar o Volume de Surround.....	15
6.8 Ajustar a luminosidade.....	15
6.9 Selecionar o Efeito Equalizador (EQ).....	15
6.10 Definir o Atraso de Áudio (AV SYNC)	15
7. Operação DTS:X.....	16
7.1 Funcionalidades DRC / Dialog Control / Neural:X / Virtual:X	16
8. Funcionamento OPTICAL / COAXIAL / HDMI eARC / AUX.....	16
9. Funcionamento de Bluetooth	17
9.1 Emparelhar dispositivos com funcionalidade Bluetooth.....	17
9.2 Ouvir música a partir do dispositivo Bluetooth	17
10. Funcionamento USB.....	18
11. Menu Configuração.....	19
12. Resolução de problemas.....	19
13. Especificações.....	21

1. Instruções de segurança importantes



O relâmpago com uma seta, dentro de um triângulo, destina-se a alertar o utilizador da presença de "tensão perigosa" não isolada dentro da estrutura do produto e pode ser de magnitude suficiente para constituir um risco de choque elétrico para as pessoas.



O ponto de exclamação dentro de um triângulo destina-se a alertar o utilizador da presença de instruções importantes (reparação) na literatura que acompanha o equipamento.

1.1 Segurança

- 1 Leia estas instruções** – Todas as instruções de segurança e de funcionamento devem ser lidas antes de utilizar este produto.
- 2 Guarde essas instruções** – As instruções de segurança e de funcionamento devem ser guardadas para futuras consultas.
- 3 Siga todos os avisos** – Todos os avisos no equipamento e nas instruções de funcionamento devem ser seguidos.
- 4 Siga todas as instruções** – Todas as instruções de funcionamento e de utilização devem ser seguidas.
- 5 Não utilize este aparelho perto de água** – O aparelho não deve ser utilizado perto de água ou humidade – por exemplo, numa cave molhada ou perto de uma piscina ou local similar.
- 6 Limpe apenas com um pano seco.**
- 7 Não bloqueie quaisquer aberturas de ventilação.** Instale de acordo com as instruções do fabricante.
- Não instale perto de fontes de calor, como radiadores, aquecedores, fornos ou outros equipamentos (incluindo amplificadores) que produzem calor.
- O produto é facultado com um cabo elétrico de série e uma tomada moldada, que por motivos de segurança não deve ser modificada. Se a ficha fornecida não encaixar na sua tomada elétrica, consulte um electricista para trocar a tomada elétrica obsoleta.
- 10 Proteja o cabo elétrico de ser pisado ou dobrado, especialmente perto das fichas, recetáculos de conveniência e no ponto onde sai do aparelho.
- 11 Utilize apenas acessórios especificados pelo fabricante.
- 12  Utilize apenas com o carrinho, suporte, tripé, suporte ou mesa especificados pelo fabricante ou que seja sólido com o equipamento. Quando utiliza um carrinho ou prateleira, tenha cuidado ao mover a combinação carrinho/equipamento para evitar ferimentos derivados de tropeçar.
- 13 Desligue o equipamento durante trovoadas ou quando não for utilizado durante longos períodos de tempo.
- 14 Para reparação, envie para pessoas qualificadas. A reparação é necessária quando o equipamento foi danificado de alguma forma, como o cabo da fonte de alimentação ou a ficha estão danificados, foram derramados líquidos ou objetos caíram em cima do equipamento ou este foi exposto a chuva ou humidade, não funciona normalmente ou caiu.
- 15 Este equipamento é um aparelho elétrico de Classe II ou duplo isolamento. Foi desenhado de forma a não necessitar de uma ligação de segurança a terra.
- 16 Não coloque objetos com líquidos como vasos em cima do equipamento.
- 17 A distância mínima em redor do equipamento para ventilação suficiente é de 5 cm.
- 18 A ventilação não deve ser impedida ao cobrir as aberturas de ventilação com itens como jornais, toalhas, cortinados, etc.
- 19 Não deve colocar fontes de chama viva, como velas acesas em cima do equipamento.
- 20 As pilhas devem ser recicladas ou eliminadas de acordo com as orientações estatais e locais.
- 21 O aparelho pode ser utilizado em climas moderados ou tropicais.

EN

FR

ES

PT

DE

IT

PL

RO

CZ

NL

SK

SL

HR

HU

TR

RU

Cuidado:

- A utilização de controlos ou ajustes ou o desempenho de procedimentos diferentes daqueles descritos neste manual podem provocar exposição perigosa a radiação ou outras situações de perigo.
- Para reduzir o risco de incêndio ou choque elétrico, não exponha o equipamento a chuva ou humidade. O equipamento não deve ser exposto a gotas ou salpicos de água e quaisquer objetos com líquidos, como jarras, não devem ser colocados em cima do equipamento.
- A ficha elétrica/acoplador do equipamento é utilizado como dispositivo de desconexão e deve estar sempre operável.
- Perigo de explosão se as pilhas forem trocadas incorretamente. Substitua apenas com pilhas do mesmo tipo ou equivalente.

1.2 Aviso

- A bateria (baterias ou pacote de bateria) não deve ser exposta a calor excessivo, como fogos ou outras fontes de calor direto.
- Antes de utilizar este sistema, verifique a tensão para confirmar se é idêntica à tensão da corrente elétrica local.
- Não coloque este equipamento perto de fortes campos magnéticos.
- Não coloque este equipamento no amplificador ou recetor.
- Se qualquer objeto sólido ou líquido cair no sistema, desligue o sistema e leve para ser verificado por um técnico qualificado antes de continuar a utilizar.
- Não tente limpar o equipamento com solventes químicos, pois pode danificar o acabamento. Utilize um pano limpo, seco ou ligeiramente humedecido.
- Quando remove a ficha elétrica da tomada, puxe diretamente pela ficha, nunca arranque pelo cabo.
- As alterações ou modificações a este equipamento que não sejam expressamente aprovadas pela parte responsável pela conformidade irá anular a autoridade do utilizador em utilizar o equipamento.
- A etiqueta informativa está colada na parte inferior ou traseira do equipamento.
- Este equipamento deve ser instalado e operado a uma distância mínima de 20 cm entre o radiador e o seu corpo.

CUIDADO com a bateria

Para evitar derrame das pilhas, que pode resultar em ferimentos corporais, danos a propriedade ou danos ao aparelho:

- Instale todas as pilhas corretamente, + e - conforme marcado no aparelho.
- Não misture pilhas novas com pilhas usadas.
- Não misture pilhas alcalinas, normais (carbono-zinco) ou recarregáveis (NiCd, NiMH, etc.).
- Remova as pilhas quando não for utilizar o aparelho durante um longo período de tempo.



Eliminação correta deste produto. Este símbolo indica que este produto não deve ser eliminado junto com o lixo doméstico no espaço da União

Europeia. Para evitar possíveis danos ao ambiente e à saúde humana, devido a eliminação de resíduos descontrolada, recicle de forma responsável, para promover a reutilização sustentável dos recursos dos materiais. Para devolver o seu equipamento usado, utilize os sistemas de devolução e recolha ou contacte o distribuidor onde adquiriu o produto. Ele pode realizar a reciclagem ambientalmente segura do equipamento.



Declaramos que este produto está em conformidade com os requisitos essenciais e outras provisões relevantes da Diretiva 2014/53/UE.



A marca e logotipo com a palavra Bluetooth® são marcas comerciais registadas, propriedade da Bluetooth SIG, Inc. e qualquer uso dessas marcas pela Hisense é feito sob licença. Outras marcas e nomes comerciais são dos respetivos proprietários.



Os termos HDMI e HDMI High-Definition Multimedia Interface e o logotipo HDMI são marcas ou marcas registadas da HDMI Licensing Administrator, Inc.



Dolby, Dolby Atmos, e o símbolo de duplo D são marcas comerciais registadas da Dolby Laboratories Licensing Corporation. Fabricado com licença pelos Dolby Laboratories. Trabalhos confidenciais e não publicados. Copyright © 2012-2021 Dolby Laboratories. Todos os direitos reservados.



- ✓ Configuração simples
- ✓ Um controle remoto
- ✓ Definições rápidas

Roku, o logotipo Roku, Roku TV, Roku TV Ready, e o logotipo Roku TV Ready são marcas comerciais e/ou marcas comerciais registadas da Roku, Inc. Roku TV Ready é só autorizada pela Roku pelos países acordados. Este produto tem suporte Roku TV Ready nos Estados Unidos, Reino Unido, México e Canadá. Os países estão sujeitos a alterações. Para a lista mais atual de países em que o produto tem suporte Roku TV Ready, envie um email para rokutvready@roku.com.



Para patentes DTS, consulte <http://patents.dts.com>. Fabricado sob a licença de DTS, Inc. (para empresas com sede nos EUA/Japão/Taiwan) ou sob licença da DTS Licensing Limited (para todas as outras empresas). DTS, DTS:X, Virtual:X, e o logotipo DTS:X são marcas comerciais registadas ou marcas comerciais da DTS, Inc. nos Estados Unidos e em outros países. © 2021 DTS, Inc. TODOS OS DIREITOS RESERVADOS.

- EN
- FR
- ES
- PT**
- DE
- IT
- PL
- RO
- CZ
- NL
- SK
- SL
- HR
- HU
- TR
- RU

1.3 Formatos de entradas de áudio suportados

Formatar	Função			
	OPTICAL	COAXIAL	HDMI ARC	HDMI eARC
LPCM 2ch	●	●	●	●
LPCM 5.1ch	--	--	--	●
LPCM 7.1ch	--	--	--	●
Dolby Atmos - Dolby TrueHD	--	--	--	●
Dolby Atmos - Dolby Digital Plus	--	--	●	●
Dolby TrueHD	--	--	--	●
Dolby Digital Plus	--	--	●	●
Dolby Digital	●	●	●	●
DTS	●	●	●	●
DTS-ES Discrete 6.1	●	●	●	●
DTS-ES Matrix 6.1	●	●	●	●
DTS 96/24	●	●	●	●
DTS-HD High Resolution Audio	--	--	--	●
DTS-HD Master Audio	--	--	--	●
DTS-HD LBR	--	--	--	●
DTS:X	--	--	--	●

● : Formatos suportados.

-- : Formato não suportado.

2. Conteúdos da embalagem

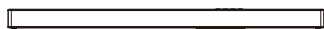

Unidade Principal

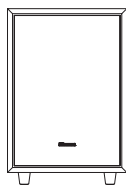

Subwoofer sem fios

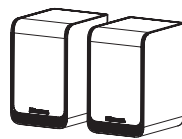

Altifalantes Traseiros Surround



2 x Cabos de alimentação CA
Para a Unidade Principal / Subwoofer Sem Fios



1 x Cabos de alimentação CA
Para Altifalantes Traseiros Surround (SR)

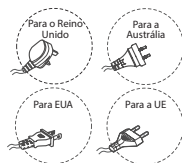

* O tipo de ficha varia de acordo com a região

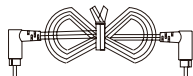

Cabo RCA

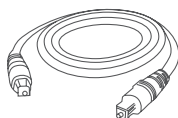

Cabo Ótico

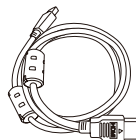

Cabo HDMI

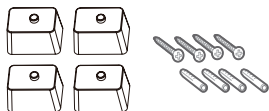

Suportes (x 4) / Parafuso do suporte (x 4)
/ Âncoras de parede (x 4)

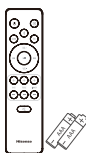

Controlo Remoto /
2 x pilhas AAA

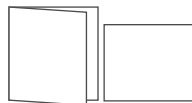

Manual do utilizador /
Guia de início rápido

- * A quantidade de cabo de alimentação e o tipo de ficha variam de acordo com a região.
- As imagens, ilustrações e esquemas apresentados neste Manual do Utilizador servem apenas como referência. O aspeto do produto real pode ser diferente.
- Design e especificações sujeitas a alterações sem aviso.

3. Identificar as peças

3.1 Unidade Principal

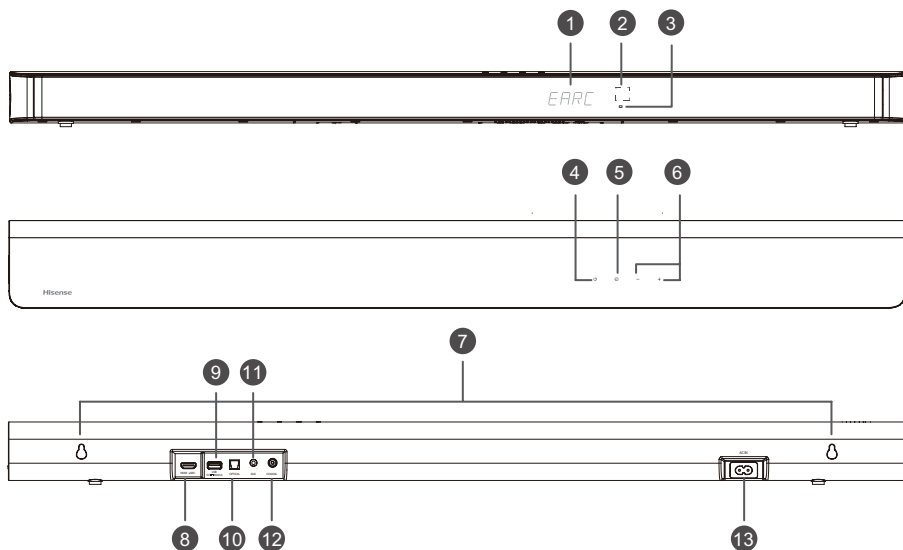

- ① **Ecrã de Exibição**
Mostra o estado atual.
- ② **Sensor do controlo remoto**
Sinal de receção do controlo remoto.
- ③ **Indicador Vermelho de Standby**

• Constante ligado	Em modo standby
• Intermitente lento	Em modo Auto-Ativar
- ④ **Tecla (LIGAR/DESLIGAR)**
LIGAR o aparelho ou colocar em modo STANDBY.
- ⑤ **Tecla (SOURCE)**
Seleciona o modo de reprodução.
- ⑥ **Teclas +/- (VOL+/VOL-)**
Aumentar/reduzir o nível do volume.
- ⑦ **Montagem na Parede**
Instale os parafusos de montagem na parede para montar o aparelho na parede.
- ⑧ **Tomada HDMI eARC**
A porta para ligar uma TV. A porta suporta a funcionalidade eARC/ARC HDMI, que permite à barra de som reproduzir áudio com origem da TV ligada.
- ⑨ **Tomada USB**
Ligar o dispositivo USB para reproduzir música.
- ⑩ **Tomada OPTICAL**
Ligue a tomada OPTICAL OUT a um dispositivo externo.
- ⑪ **Tomada AUX**
Ligue a um dispositivo de áudio externo.
- ⑫ **Tomada COAXIAL**
Ligue a tomada COAXIAL OUT a um dispositivo externo.
- ⑬ **Tomada AC IN**
Ligar à corrente elétrica.

3.2 Subwoofer sem fios

- ① **Indicador**

• Intermitente rápido	O subwoofer está em modo emparelhar
• Constante ligado	Ligado/Emparelhado com êxito
• Intermitente lento	Ligado/Emparelhar falhou

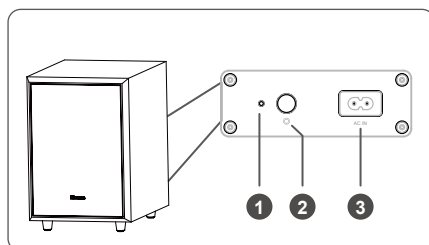

② **Tecla PAIR**

2 segundos	Modo de emparelhar
5 segundos	Elimine o registo de emparelhar

③ **Tomada AC IN**

Ligar à corrente elétrica.

3.3 Altifalantes Traseiros Surround Sem Fios

① **Tecla PAIR**

2 segundos	Modo de emparelhar
5 segundos	Elimine o registo de emparelhar

② **Indicador**

• Intermitente rápido	Altifalantes traseiros em modo emparelhar
• Constante ligado	Ligado/Emparelhado com êxito
• Intermitente lento	Ligado/Emparelhar falhou

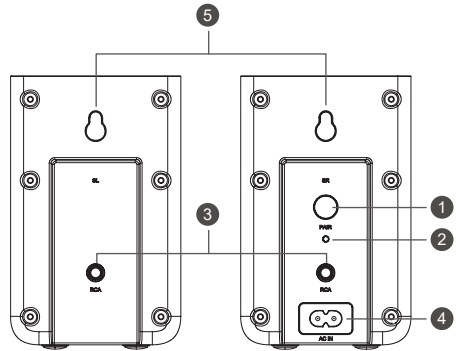

③ **Tomada RCA**

Ligue os altifalantes traseiros surround esquerdo e direito.

④ **Tomada AC IN**

Ligar à corrente elétrica.

⑤ **Montagem na Parede**

Instale os parafusos e suportes na parede na traseira dos altifalantes Surround.

3.4 Controlo remoto

- ① LIGAR o aparelho ou colocar em modo STANDBY.
- ② (SOURCE) Selecciona o modo de reprodução.
- ③ **SURR** Ajustar LIGAR/DESLIGAR o som surround.
- ④ (BT) Seleccionar modo Bluetooth. Mantenha premida a tecla para ativar a função emparelhar no modo Bluetooth ou desliga o dispositivo Bluetooth existente emparelhado.
- ⑤ **EQ** Seleccionar MUSIC/MOVIE/NEWS/SPORT/NIGHT/GAME/AI.
- ⑥ Saltar para a faixa anterior/seguite no modo BT/USB.
- ⑦ **VOL+ /VOL-** Aumentar/reduzir o nível do volume.
- ⑧ Reproduzir/pausar/retomar a reprodução no modo BT/USB. Mantenha premida a tecla durante 3 segundos para aceder ao menu Configuração. Confirmar uma seleção.
- ⑨ **BASS+/-** Ajustar o nível de baixos.
- ⑩ **TREBLE+/-** Ajustar o nível de agudos.
- ⑪ **DIMMER+/-** Ajusta a luminosidade do ecrã.
- ⑫ (MUDO) Ligar e desligar o som.

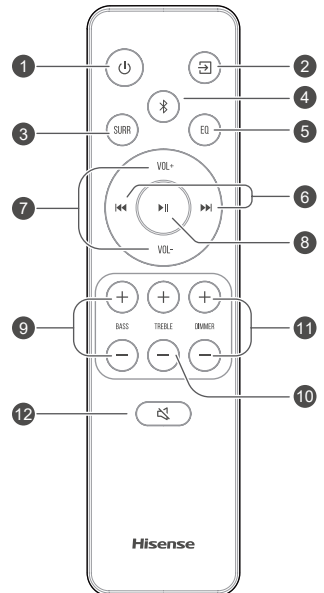

4. Preparações

4.1 Prepare o controle remoto

O Controle remoto permite utilizar o equipamento à distância.

- Mesmo se o controle remoto for utilizado dentro do alcance efetivo de 19,7 pés (6 m), as operações do controle remoto podem ser perturbadas, se houver quaisquer obstáculos entre o equipamento e o controle remoto.
- Se o controle remoto for utilizado perto de outros objetos que gerem raios de infravermelhos, ou se outros equipamentos com controle remoto que utilizem raios de infravermelhos forem utilizados perto deste equipamento, ele pode funcionar indevidamente. Da mesma forma, os outros equipamentos também podem funcionar indevidamente.

4.2 Substituir as pilhas do controle remoto

- 1 Prima e deslize a tampa traseira para abrir o compartimento das pilhas do controle remoto.
- 2 Insira duas pilhas de tamanho **AAA**. Certifique-se de que os terminais (+) e (-) das pilhas coincide com os terminais (+) e (-) indicados no compartimento das pilhas.
- 3 Feche a tampa do compartimento das pilhas.

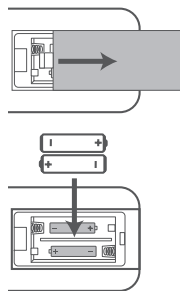

- Não exponha o controle remoto à luz solar direta, nem perto de fontes de calor excessivo.
- Retire as pilhas do controle remoto quando não utiliza durante um longo período, pode ocorrer corrosão ou vazamento das pilhas e resultar em ferimentos físicos, e/ou danos a propriedade, e/ou incêndio.
- Não utilize pilhas diferentes daquelas especificadas.
- Não misture pilhas novas com pilhas usadas.
- Nunca recarregue uma pilha, exceto se for confirmado que é do tipo recarregável.

4.3 Colocação e montagem

Colocação

- A Se a sua televisão estiver em cima de uma mesa, pode colocar o equipamento na mesa diretamente em frente do suporte da televisão, centrado com o ecrã da televisão.
- B Se a sua televisão estiver fixa à parede, pode montar o equipamento na parede diretamente por baixo do ecrã da televisão.

Nota: A unidade deve ser colocado de modo a evitar tapar o recetor do sinal da TV ou o controle remoto da TV não funciona.

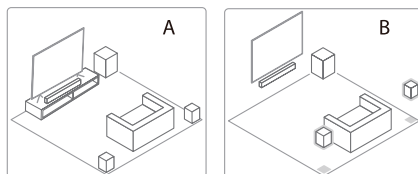

Precauções referentes a pilhas

- Certifique-se de que insere as pilhas com as polaridades positiva “+” e negativa “-” nas posições corretas.
- Utilize pilhas do mesmo tipo. Nunca misture tipos de pilhas.
- Pode utilizar pilhas recarregáveis ou não recarregáveis. Consulte as precauções nas respetivas etiquetas.
- Tenha atenção às suas unhas quando remove a tampa das pilhas e as pilhas.
- Não deixe cair o controle remoto.
- Não permita que nada bata no controle remoto.
- Não derrame água ou qualquer líquido no controle remoto.
- Não coloque o controle remoto em cima de um objeto molhado.

Notas

- Os altifalantes traseiros estão concebidos exclusivamente para utilizar com a barra de som e não podem ser utilizados com outros dispositivos.
- Instalar os altifalantes traseiros na vertical.

4.4 Montar a Barra de Som na Parede

Notas:

- A instalação só deve ser realizada por pessoas qualificadas. A montagem incorreta pode resultar em graves ferimentos pessoais e danos à propriedade (se pretender instalar você mesmo este produto, deve verificar as instalações como parte elétrica e tubagem que podem estar no interior da parede). É da responsabilidade do instalador verificar que a parede irá suportar em segurança o peso total do equipamento e dos suportes de parede.
- São necessárias ferramentas adicionais (não incluídas) para a instalação.
- Não aperte os parafusos em demasia.
- Guarde este manual de instruções para futuras consultas.
- Utilize um equipamento eletrônico para verificar o tipo de parede antes de perfurar e montar.

AVISO

- Para evitar ferimentos, este aparelho deve ser fixo em segurança à parede/chão, de acordo com as instruções de instalação.
- Altura de montagem na parede sugerida: $\leq 1,5$ metros.

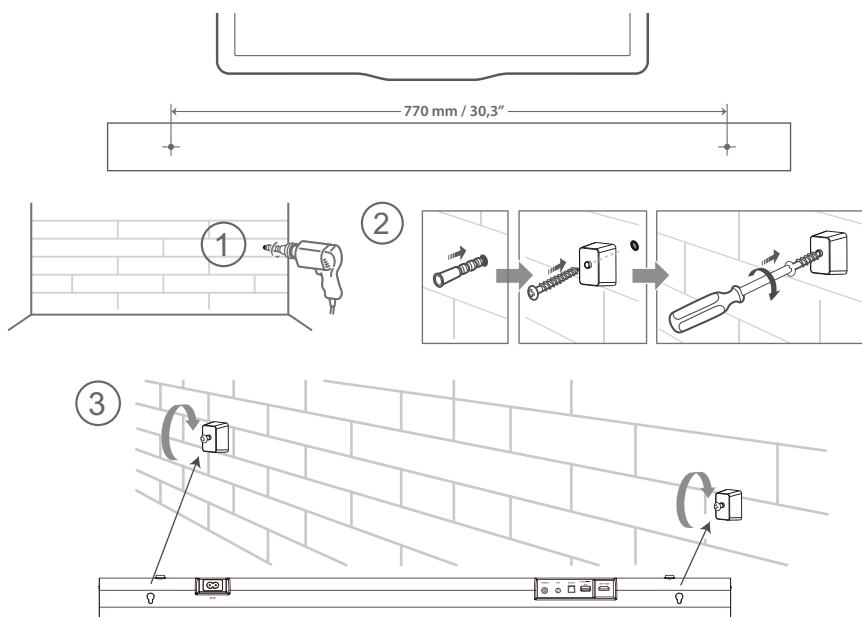

4.5 Montar os Altifalantes Traseiros Surround na Parede

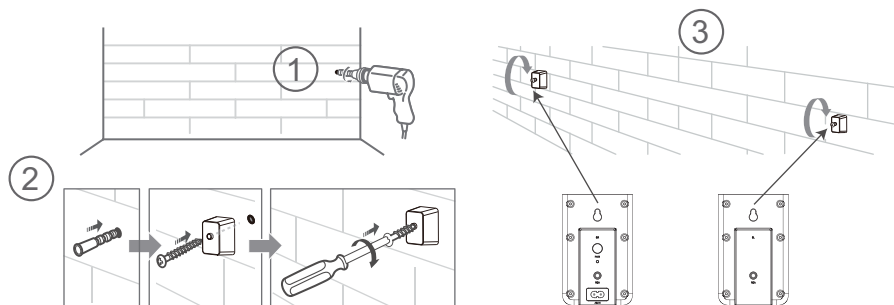

5. Ligações

5.1 Dolby Atmos®

Dolby Atmos® oferece-lhe uma experiência de audição imersiva ao transmitir o som num espaço tridimensional e toda a riqueza, clareza e potência do som Dolby. Para mais informações, visite dolby.com/technologies/dolby-atmos.

5.2 DTS:X

DTS:X, o som de borda não fica mais constrangido pela colocação dos altifalantes numa posição fixa ou por sinais específicos de canal. Pode ser depurado com flexibilidade, de acordo com o ambiente de reprodução para obter o melhor desempenho de som neste ambiente.

Para utilizar Dolby Atmos® / DTS:X

Dolby Atmos® / DTS:X está disponível no modo HDMI eARC/ARC. Para ver detalhes sobre a ligação, consulte “**Ligação HDMI**”. **HDMI eARC/ARC**.

1. Para utilizar Dolby Atmos® / DTS:X modo, A sua TV tem de suportar Dolby Atmos® / DTS:X ou HDMI Passagem de áudio.
2. Certifique-se de que “Bitstream”, “RAW” ou “No Encoding” estão selecionados para o fluxo de bits em saída de áudio do dispositivo externo ligado (por ex. Blu-ray DVD player, TV, etc.).
3. Quando acede a Formato Dolby Atmos / DTS:X / Dolby Digital / PCM, a barra de som irá mostrar DOLBY ATMOS / DTS:X / DOLBY AUDIO / PCM AUDIO.

5.3 Utilizar a tomada HDMI eARC

Utilizar HDMI para ligar a barra de som, equipamento AV e a TV:

eARC/ARC (Canal de retorno áudio)

A função eARC/ARC (Canal de retorno de áudio) permite-lhe enviar o áudio da sua TV compatível com ARC para a barra de som através de apenas uma ligação HDMI. Para desfrutar da função ARC, certifique-se de que a sua TV é conforme HDMI-CEC e ARC e que está devidamente configurada. Quando configurado corretamente, pode utilizar o controlo remoto da sua TV para ajustar a saída de volume (VOL +/- e MUTE) da barra de som.

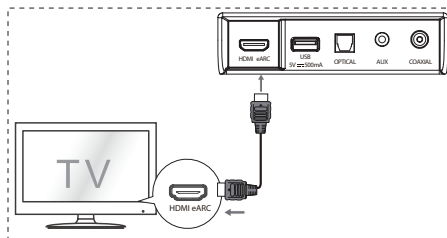

- Ligue o cabo HDMI a partir da tomada **HDMI eARC** do aparelho à tomada HDMI da sua TV compatível com ARC. Prima então no controlo remoto para selecionar **HDMI eARC**.

Dicas:

- A sua TV deve suportar a função HDMI-CEC e ARC. HDMI-CEC e ARC devem estar definidos para Ligado.
- O método de configuração de HDMI-CEC e ARC pode diferir, dependendo da TV. Para detalhes sobre a função ARC, consulte o manual do proprietário.
- ARC só funciona com dispositivos que tenham suporte HDMI ARC assim como um cabo HDMI 1.4 (e superior).

5.4 Utilizar a tomada OPTICAL

- Ligue o cabo ÓTICO à tomada OPTICAL OUT da TV e à tomada **OPTICAL** no aparelho.

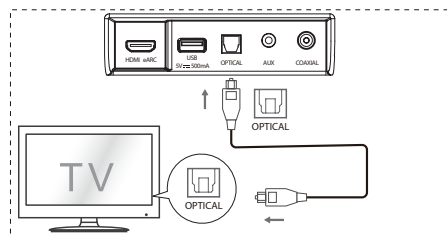

5.5 Ligar uma tomada AUX

- A Utilize um cabo de áudio RCA para 3,5 mm para ligar as tomadas de saída áudio da TV à tomada **AUX** no aparelho.
- B Utilize um cabo de 3,5 mm para 3,5 mm para ligar a tomada **AUX** da TV ou de dispositivo áudio externo à tomada **AUX** no aparelho.

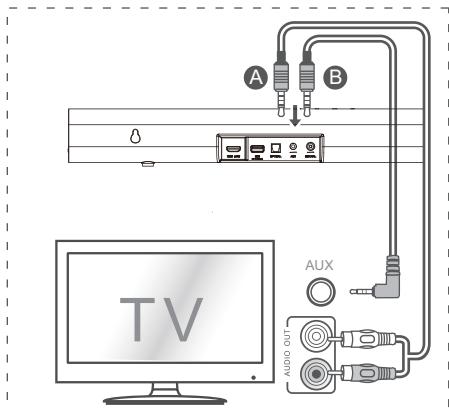

5.6 Utilizar a tomada COAXIAL

- Também pode utilizar o cabo COAXIAL para ligar à tomada COAXIAL OUT (saída coaxial) da TV e à tomada COAXIAL no aparelho.

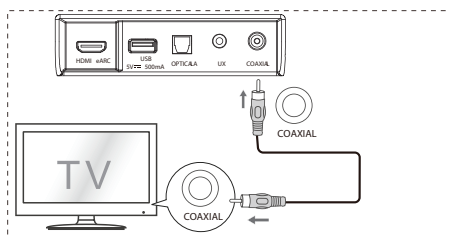

Dica: O aparelho pode não conseguir decodificar todos os formatos de áudio digital da fonte de entrada. Neste caso, o aparelho irá ficar silenciado. **NÃO** se trata de um defeito. Certifique-se de que a definição de áudio da fonte de entrada (por ex. televisão, consola de jogos, leitor de DVD, etc.) está definida para **PCM** ou **Dolby Digital** (Consulte o manual do utilizador do aparelho da fonte de entrada para ver os detalhes de definição de áudio) com entrada HDMI / OPTICAL / COAXIAL.

5.7 Ligar à alimentação

- **Risco de danos ao produto!**
- Certifique-se de que a tensão da fonte de alimentação corresponde à tensão impressa na parte traseira ou inferior do aparelho.
- Antes de ligar o cabo elétrico, certifique-se de que concluiu todas as outras ligações.
- **Barra de som**
Ligue o cabo elétrico da tomada AC IN, do aparelho principal e depois ligue a uma tomada elétrica na parede.
- **Subwoofer**
Ligue o cabo elétrico da tomada AC IN, do subwoofer e depois ligue a uma tomada elétrica na parede.
- **Altifalantes Traseiros Surround**
Ligue o cabo elétrico à tomada AC IN dos altifalantes traseiros surround (SR) e depois a uma tomada elétrica.

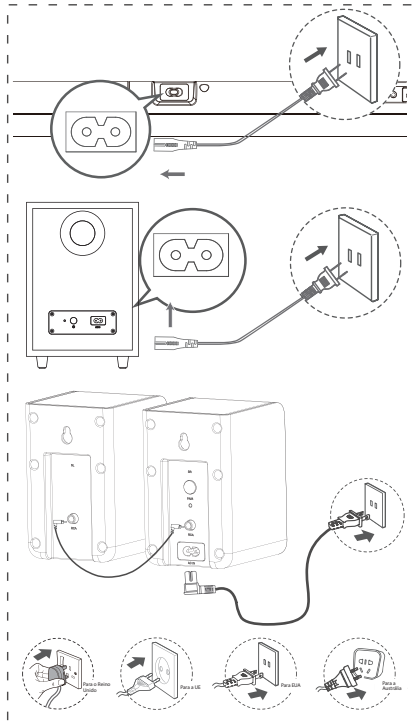

* A quantidade de cabo elétrico e de ficha variam de acordo com a região.

5.8 Emparelhar com Subwoofer e os Altifalantes Traseiros Surround

Emparelhamento automático

O Subwoofer, os altifalantes traseiros surround e a barra de som irão automaticamente emparelhar quando estão ligados à tomada elétrica e estão ligados. Não é necessário nenhum cabo para ligar os três aparelhos.



- Determine o estado com base no indicador do subwoofer sem fios e dos altifalantes traseiros surround sem fios.

Estado LED	Estado
Intermitente rápido	Subwoofer e altifalantes traseiros surround em modo emparelhar
Constante ligado	Ligado/Emparelhado com êxito
Intermitente lento	Ligado/Emparelhar falhou

NOTAS:

- Não prima a tecla PAIR na traseira do subwoofer nem a tecla PAIR nos altifalantes traseiros surround (SR), exceto para emparelhar manual.
- Se o emparelhamento automático falhar, emparelhe o subwoofer e os altifalantes traseiros surround com o aparelho principal manualmente.

Emparelhar manual

1. Certifique-se de que todos os cabos estão devidamente ligados e que o aparelho principal está em modo Standby.
2. Prima a tecla  no aparelho ou no controlo remoto para ligar o aparelho principal.
3. Prima a tecla  no aparelho ou no controlo remoto durante 3 segundos para aceder ao modo Emparelhar. O ecrã irá mostrar "SW Pairing".
4. Mantenha premida a tecla PAIR na traseira do subwoofer ou a tecla PAIR nos altifalantes traseiros surround (SR) durante 2 segundos. O subwoofer e os altifalantes traseiros surround irão entrar em modo emparelhar e os indicadores no subwoofer e nos altifalantes traseiros surround irão piscar rapidamente.
5. Depois da ligação sem fios bem sucedida, os indicadores de emparelhado acendem-se e o visor no aparelho principal mostra "SW_IN".
6. Se o indicador de emparelhado piscar lentamente, a ligação sem fios falhou. Desligue o cabo do subwoofer e depois o cabo dos altifalantes traseiros surround, volte a ligar os cabos principais após 3 minutos. Repita os passos 1 ~ 4.



NOTAS:

- Se a ligação sem fio falhar, verifique se existe um objeto ou interferência forte (por ex., interferência de um aparelho elétrico) próximo da localização. Remova esses objetos ou interferências fortes e repita os procedimentos acima.
- O subwoofer e os altifalantes traseiros surround devem estar a 6 metros (18 pés) de distância da barra de som, numa área aberta.
- Se o aparelho principal estiver em modo Ligado e não estiver ligado ao subwoofer e aos altifalantes traseiros surround, os indicadores no subwoofer e nos altifalantes traseiros surround (SR) piscam lentamente. Siga os passos 1 ~ 4 acima para emparelhar o subwoofer e os altifalantes traseiros surround com o aparelho principal.

6. Funcionamento básico

6.1 Standby/Ligado

Quando liga pela primeira vez a unidade principal à tomada elétrica, a unidade principal fica em modo STANDBY.

- Prima a tecla  na unidade ou no controlo remoto para LIGAR a unidade.
- Prima novamente a tecla  para voltar a colocar a unidade em modo STANDBY.
- Desligue a ficha da tomada elétrica se pretender DESLIGAR a unidade por completo.

6.2 Funcionalidade Auto-Standby / Auto-Ativar



- **[Auto-Standby]** A sua barra de som foi programada para entrar automaticamente em modo STANDBY quando não é detetado áudio durante 15 minutos. Por exemplo, isto deve ocorrer quando pausa a reprodução ou se a barra de som for deixada ligada acidentalmente.
- **[Auto-Ativar]** Se uma TV ou um dispositivo externo estiverem ligados (modo HDMI eARC/OPTICAL/COAXIAL), o aparelho liga-se automaticamente quando a TV ou o dispositivo externo são ligados.

Para desativar esta funcionalidade, siga os passos abaixo:

1. Durante o modo LIGADO, aponte o controlo remoto para a barra de som, mantenha premida a tecla  durante 3 segundos para abrir o menu.

- O visor do aparelho irá mostrar “MENU”.
- 2. Prima ►►6 vezes seguidas, o visor mostra: **Auto Wake [ON / OFF]**. Ou prima ►►7 vezes seguidas e o visor mostra: **Auto Standby [ON / OFF]**.
- 3. Selecione o conteúdo com a tecla **VOL +/-** no controlo remoto e prima ►► para confirmar a sua seleção e sair da configuração.
- Repetir estes passos irá alternar a posição da funcionalidades para “**LIGADO**” e “**DESLIGADO**”.

6.3 Selecionar modos

- Prima a tecla  (SOURCE) repetidamente no aparelho ou na tecla SOURCE no controlo remoto para selecionar o modo **OPTICAL**, **COAXIAL**, **HDMI eARC**, **BT** (Bluetooth), **USB** e **AUX**.
- Prima  no controlo remoto para selecionar o modo **BT** (Bluetooth).
- O modo selecionado será exibido no ecrã.

Visor	Modo
EARC	HDMI eARC
ARC	HDMI ARC
OPT	OPTICAL
COAX	COAXIAL
BT_IN NO BT	Bluetooth Ligado Não ligado
USB NO USB	USB Nenhum USB ligado
AUX	AUX

6.4 Ajustar o nível de Baixos/Agudos



- Prima os botões **BASS +/-** no controlo remoto para ajustar o nível de baixos (baixos +5 / baixos -5).
- Prima os botões **TREBLE +/-** no controlo remoto para ajustar o nível de agudos (agudos +5 / agudos -5).

6.5 LIGAR/DESLIGAR o som surround

- Prima **SURR** no controlo remoto para ligar o som surround. Prima novamente esta tecla para desligar o som surround.

6.6 Ajustar o Volume da Barra de Som

- Prima as teclas + / - no aparelho ou **VOL+ /VOL-** no controlo remoto para ajustar o volume.

- Se pretender desligar o som, prima a tecla  (MUUDO) no controlo remoto. Prima novamente a tecla  (MUUDO) ou prima **VOL+ / VOL-** para retomar a audição normal.
- No modo BT/USB se o aparelho principal estiver mudo, prima ►► e pode retomar a audição normal.

6.7 Ajustar o Volume de Surround

- 1 Quando o altifante surround está ligado, mantenha premida a tecla **SURR** durante 3 segundos para o visor mostrar “**SUR-0**”.
- 2 Prima então as teclas **VOL+ / VOL-** para aumentar ou reduzir o volume do altifante surround (SUR +5 ~ SUR -5).
- Após cerca de 3 segundos, o aparelho sai da definição de volume surround. O ecrã vai exibir modo atualmente selecionado. Agora pode premir VOL +/- para ajustar o volume.

6.8 Ajustar a luminosidade

- Prima as teclas **DIMMER +/-** no controlo remoto para selecionar o nível de luminosidade.

6.9 Selecionar o Efeito Equalizador (EQ)

- Durante a reprodução, prima a tecla **EQ** no controlo remoto para selecionar os equalizadores predefinidos: **MUSIC, MOVIE, NEWS, SPORT, NIGHT, GAME, AI EQ**.

6.10 Definir o Atraso de Áudio (AV SYNC)

- O processamento da imagem de vídeo por vezes demora mais do que o tempo para processar o sinal de áudio. Isto chama-se “em diferido”. A funcionalidade Atraso de Áudio está concebida para solucionar este atraso.
- Defina o atraso de áudio, apenas para o modo de reprodução atual. (Como facultado no modo de atraso áudio HDMI ARC, o modo de atraso só é válido para HDMI ARC).
- Por predefinição, o atraso de áudio está definido para 00.

 1. Durante o modo Ligado, mantenha premidas as teclas ►► durante 3 segundos para abrir o menu e prima então a tecla ►►9 vezes seguidas. O visor do aparelho irá mostrar “**LT 00**”.
 2. Prima as teclas **VOL+/-** e irá ter um salto de frequência de 10 ms para ajustar o tempo de atraso. Defina no máximo um atraso de 200 ms.
 3. Prima a tecla ►► ou aguarde 10 segundos para sair.

Dicas:

- Intervalo de ajuste: **[00 ~ 200 ms]**
- A definição de atraso de áudio só é válida para áudio digital (por ex. HDMI eARC, COAXIAL, OPTICAL).

7. Operação DTS:X

7.1 Funcionalidades DRC / Dialog Control / Neural:X / Virtual:X

As tecnologias DTS:X® oferecem aos utilizadores efeitos surround virtuais de multi-canais virtuais, ao criar um volume de áudio imersivo.

- Durante o modo LIGADO, aponte o controlo remoto para a barra de som, mantenha premida a tecla **▶II** durante 3 segundos para abrir o menu.
- O visor do aparelho irá mostrar “MENU”.

Definição do nível DRC:

- Prima **▶▶I** 10 vezes seguidas, o visor mostra: DRC 0/1/2

Ajustar o Nível de Controlo de Diálogo:

- Prima **▶▶I** 11 vezes seguidas, o visor mostra: **DCL 0/1/2/3/4/5/6**

Definição Neural:X:

- Prima **▶▶I** 12 vezes seguidas, o visor mostra: **Neural X ON / OFF.**

Definição Virtual:X:

- Prima **▶▶I** 13 vezes seguidas, o visor mostra: **VIRTUAL X ON / OFF.**

Nota:

As operações acima são principalmente para requisitos de conformidade DTS e apenas a Definição Virtual:X está aberta ao consumidor.

8. Funcionamento OPTICAL / COAXIAL / HDMI eARC / AUX

- 1 Certifique-se de que o aparelho está ligado à TV ou a qualquer outro aparelho de entrada.
2. Prima repetidamente a tecla **↔** no aparelho ou no controlo remoto para selecionar o modo **OPTICAL, COAXIAL, HDMI eARC, BT, USB, AUX.**
- 3 Opere o seu equipamento áudio diretamente

para as funcionalidades de reprodução.

- 4 Prima a tecla **VOL +/-** para ajustar o volume para o nível desejado.

Dicas:

- O aparelho pode não conseguir descodificar todos os formatos de áudio digital da fonte de entrada. Neste caso, o aparelho irá ficar silenciado. NÃO se trata de um defeito. Certifique-se de que a definição de áudio da fonte de entrada (por ex. televisão, consola de jogos, leitor de DVD, etc.) está definida para **PCM** ou **Dolby Digital** (Consulte o manual do utilizador do aparelho da fonte de entrada para ver os detalhes de definição de áudio) com entrada HDMI eARC / OPTICAL / COAXIAL.
- Quando seleciona um formato de áudio diferente, o aparelho irá exibir o seguinte:

Formato de entrada	Surround Ligar/ Desligar	Visor
Dolby Digital	Ligar	DOLBY SURROUND
Dolby Digital	Desligado	DOLBY AUDIO
Dolby Digital Plus - Atmos	-	DOLBY ATMOS
Dolby Digital Plus	Ligar	DOLBY SURROUND
Dolby Digital Plus	Desligado	DOLBY AUDIO
Dolby TrueHD - Atmos	-	DOLBY ATMOS
Dolby TrueHD	Ligar	DOLBY SURROUND
Dolby TrueHD	Desligado	DOLBY AUDIO
Dolby MAT - Atmos	-	DOLBY ATMOS
Dolby MAT	Ligar	MPCM
Dolby MAT	Desligado	MPCM
PCM	Ligar	DOLBY SURROUND

DTS	DTS
DTS Discrete Surround	DTS
DTS-ES 6.1 Matrix	DTS
DTS-ES 6.1 Discrete	DTS
DTS 96/24	DTS
DTS 96/24 ES Matrix	DTS
DTS Express	DTS
DTS-ES 8-Channel Discrete	DTS
DTS-HD High Resolution	DTS-HD
DTS-HD Master Audio	DTS-HD
DTS:X	DTS:X
DTS:X Master Audio	DTS:X



9. Funcionamento de Bluetooth

9.1 Emparelhar dispositivos com funcionalidade Bluetooth

A primeira vez que liga o seu dispositivo Bluetooth a este leitor, terá de emparelhar o seu equipamento com este leitor.

Notas:

- O alcance operacional entre esta unidade e um dispositivo Bluetooth é de aproximadamente 8 metros (sem qualquer objeto entre o equipamento Bluetooth e a unidade).
- Antes de ligar um dispositivo Bluetooth a este equipamento, garanta que sabe as capacidades do dispositivo.
- Não garantimos a compatibilidade com todos os dispositivos Bluetooth.
- Qualquer obstáculo entre este equipamento e um dispositivo Bluetooth pode reduzir o alcance operacional.
- Se a força do sinal for fraca, o seu recetor Bluetooth pode desligar-se, mas irá automaticamente voltar a entrar em modo de emparelhar.

- 1 Durante o modo LIGADO, prima a tecla  repetidamente no aparelho ou a tecla  no controlo remoto para seleccionar o modo Bluetooth. "NO BT" será exibido no ecrã se o aparelho não estiver emparelhado com nenhum dispositivo Bluetooth.
- 2 Ative o seu dispositivo Bluetooth e seleccione o modo de pesquisa. "Hisense AX5100G" irá surgir na lista de dispositivos Bluetooth.
 - Se não conseguir encontrar o aparelho, mantenha premida a tecla  no modo BT durante 2 segundos para tornar o aparelho pesquisável. O ecrã vai exibir "BT Pairing" e irá ouvir o som de indicação do aparelho.
- 3 Seleccione "Hisense AX5100G" na lista para emparelhar. Após emparelhar com êxito, irá ouvir o sinal de indicação a partir do aparelho e o painel de exibição mostra "BT_IN".
- 4 Reproduzir música a partir do dispositivo Bluetooth ligado.

Para desligar a função Bluetooth, pode:

- Alterar para outra função no dispositivo.
- Desativar a BT função do seu dispositivo Bluetooth. O dispositivo Bluetooth será

desligado do aparelho após a indicação áudio.



- Mantenha premida a tecla  2 segundos.

Dicas:

- Insira "0000" como seja, se necessário.
- Se nenhum outro dispositivo Bluetooth emparelhar com este aparelho em 2 minutos, o aparelho volta a ligar à ligação anterior.
- O aparelho também será desligado quando o seu dispositivo for movido para fora do alcance operacional.
- Se pretender voltar a ligar o seu dispositivo a este aparelho, coloque-o dentro do alcance operacional.
- Se o dispositivo for movido além do alcance operacional, quando retorna ao alcance, verifique se continua ligado à unidade.
- Se a ligação se perder, siga as instruções acima para emparelhar o seu dispositivo de novo com o aparelho.

9.2 Ouvir música a partir do dispositivo Bluetooth

- Se o dispositivo Bluetooth ligado suportar o Perfil de distribuição de áudio avançado (A2DP), pode ouvir a música guardada no dispositivo através da barra de som.
 - Se o dispositivo também suportar o Perfil de controlo remoto de vídeo e áudio (AVRCP), pode utilizar o controlo remoto da soundbar para reproduzir a música guardada no dispositivo.
1. Emparelhar o seu equipamento com o aparelho.
 2. Reproduzir música através do seu equipamento (se suportar A2DP).
 3. Utilizar o controlo remoto fornecido para controlar a reprodução (se suportar AVRCP).

	Iniciar, pausar ou retomar a reprodução.
	Saltar para a faixa anterior ou seguinte.

EN

FR

ES

PT

DE

IT

PL

RO

CZ

NL

SK

SL

HR

HU

TR

RU

10. Funcionamento USB

1 Insira um dispositivo USB.

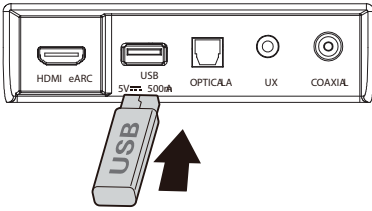

2 Pressione a tecla repetidamente no aparelho ou no controle remoto para selecionar ou modo **USB**.

3 Durante a reprodução:

	Iniciar, pausar ou retomar a reprodução.
	Saltar para a faixa anterior ou seguinte.

Dicas:

- O equipamento suporta dispositivos USB com até 32 GB de memória.
- Este produto pode não ser compatível com determinados tipos de dispositivos de armazenamento USB.
- Se utilizar um cabo de extensão USB, um hub USB ou um leitor de cartões multifunções USB, o dispositivo de armazenamento USB pode não ser reconhecido.
- Não remova o dispositivo de armazenamento USB enquanto está a ler ficheiros.
- O anfitrião de alta velocidade USB integrado para aplicações USB não deve exceder os 6,5 Mbps.
- Para o ficheiro em formato FLAC, o tamanho máx. do bloco é 8107/8109 e pode suportar no máximo 4608.

Formatos USB suportados:

Extensão	Codec	Taxa de amostragem	Bitrato
*.mp3	MPEG - 1 Layer1/2/3	32 kHz ~ 48 kHz	32 kbps ~ 320 kbps
	MPEG - 2 Layer1/2/3	16 kHz ~ 24 kHz	8 kbps ~ 160 kbps
	MPEG - 2.5 Layer3	8 kHz ~ 12 kHz	
*.wma	WMA7/8/9/STD	8 kHz ~ 48 kHz	≤ 320 kbps
*.aac	AAC	8 kHz ~ 96 kHz	≤ 1728 kbps
	AAC-LC		
	HE-AAC		
*.ogg	Vorbis codec	8 kHz ~ 48 kHz	≤ 500 kbps
*.flac	-	8 kHz ~ 192 kHz	≤ 9 Mbps
*.wav	PCM, LPCM, IMA_ADPCM, MPEG, ALAW, MULAW	8 kHz ~ 192 kHz	≤ 9 Mbps
*.AIFF	PCM, ALAW, MULAW	8 kHz ~ 192 kHz	≤ 9 Mbps

- Apenas o formato USB tipo FAT 32 é suportado para ligação de dispositivo de armazenamento USB.
- para ficheiros de áudio *.ogg, apresentamos abaixo os formatos não suportados:
 - 1). block size 0 < 64 block size 0 > 2048; 2). block size 1 < 64 , block size 1 > 4096; 3). codebook counter > 64; 4). codebook entry > 640; 5). floor counter > 4; 6). floor type 0; 7). residua counter > 4; 8). dimension != 2; 9). mapping counter > 2; 10). mode couter > 2.
- Para o ficheiro em formato FLAC, o tamanho máx. do bloco é 8107/8109 e pode suportar no máximo 4608.

11. Menu Configuração

1. Durante o modo Ligado, mantenha premida a tecla **▶||** durante 3 segundos para abrir o menu.
 2. Selecione o conteúdo com as teclas **◀◀ / ▶▶**.
 3. Altere os valores iniciais para cada definição com as teclas **VOL +/-**.
 4. Prima a tecla **▶||** para confirmar a sua seleção e sair das definições.
- Se não for premido qualquer tecla dentro de 10 segundos, o sistema sai automaticamente do menu.

Visor (prima ◀◀ / ▶▶)	Descrição (prima VOL + / -)
1 MUSIC	Selecionar o Efeito Equalizador (EQ). (MUSIC, MOVIE, NEWS, SPORT, NIGHT, GAME, AI EQ)
2 SUR ON	Alterar Som surround [LIGADO / DESLIGADO]
3 BAS 0	Ajustar o nível de Baixos
4 TRE 0	Ajustar o nível de Agudos
5 DIMH	Ajustar a luminosidade (Sair do menu para efetivar)
6 AUTO WAKE OFF	Alterar Ativar Auto [LIGADO / DESLIGADO]
7 AUTO STANDBY ON	Alterar Standby automático [LIGADO / DESLIGADO]
8 BEEP ON	Alterar Apito [LIGADO / DESLIGADO]
9 L T 00	Definir o Atraso de Áudio (AV SYNC)
10 DRC 0	Ajustar Nível DTS DRC: DRC 0/1/2
11 DCL 0	Ajustar Nível de Controlo de Diálogo DTS: DCL 0/1/2/3/4/5/6
12 DTS NEURAL ON	Interruptor: DTS Neural [LIGADO / DESLIGADO]
13 DTS VIRTUAL X	Interruptor: DTS Virtual:X [LIGADO / DESLIGADO]
14 BASS BOOST ON	Interruptor: BassBoost [LIGADO / DESLIGADO]

12. Resolução de problemas

Para manter a garantia válida, nunca tente reparar você mesmo o sistema. Se encontrar problemas quando utiliza este equipamento, reveja o seguinte antes de solicitar a reparação.

Sem alimentação

- Certifique-se de que o cabo CA do equipamento está devidamente ligado.
- Certifique-se de que há corrente na tomada elétrica.
- Prima a tecla standby para ligar o equipamento.

O controlo remoto não funciona

- Antes de premir qualquer tecla de controlo da reprodução, primeiro selecione a entrada correta.
- Reduza a distância entre o controlo remoto e o equipamento.
- Insira a pilha com as polaridades (+/-) alinhadas, conforme indicado.
- Troque as pilhas.
- Direcione o controlo remoto diretamente para o sensor na frente do equipamento.

Sem som

- Certifique-se de que o aparelho não está silenciado. Prima **🔇** ou VOL+/VOL- para retomar a audição normal.
- Prima a tecla **🔊** no aparelho ou no controlo remoto para colocar a barra de som em modo standby. Prima então novamente a tecla **🔊** para ligar a barra de som.
- Desligue a barra de som e o subwoofer da tomada elétrica e volte a ligar. Ligar a barra de som.
- Certifique-se de que a definição de áudio na fonte de entrada (por ex. TV, consola de jogos, leitor DVD, etc.) está definido para o modo PCM ou Dolby Digital enquanto utiliza a ligação digital (por ex. HDMI, OPTICAL, COAXIAL).
- O subwoofer está fora do alcance, aproxime o subwoofer da barra de som. Certifique-se de que o subwoofer está a 5 m da barra de som (quanto mais perto melhor).
- A barra de som pode ter perdido a ligação com o subwoofer. Repare os aparelhos ao

EN

FR

ES

PT

DE

IT

PL

RO

CZ

NL

SK

SL

HR

HU

TR

RU

seguir os passos na secção “Emparelhar o Subwoofer sem fios com a Barra de som”.

- O aparelho pode não conseguir decodificar todos os formatos de áudio digital da fonte de entrada. Neste caso, o aparelho irá ficar silenciado. NÃO se trata de um defeito. O dispositivo não está mudo.

Não encontro o nome Bluetooth deste equipamento no meu dispositivo Bluetooth

- Certifique-se de que a função Bluetooth está ativa no seu dispositivo Bluetooth.
- Certifique-se de que emparelhou o equipamento com o seu dispositivo Bluetooth.

Tem uma função de desligar de 15 minutos, um dos requisitos da norma ERP II para economizar energia

- Quando o nível do sinal de entrada externa do equipamento é demasiado baixo, o equipamento desliga-se automaticamente dentro de 15 minutos. Aumente o nível de volume do seu equipamento externo.
- Para uma informação de equipamento mais ligada em rede, consulte <https://hisense.fr/cat-produit/barres-de-son/>

O subwoofer está em pausa ou o indicador do subwoofer não se acende.

- Desligue o cabo elétrico da tomada elétrica e volte a ligar após 4 minutos para redefinir o subwoofer.

13. Especificações

Nome do modelo	AX5100G
Soundbar	
Fonte de alimentação	AC 100 - 240 V ~ 50/60 Hz
Consumo elétrico	20 W
Potência em standby	< 0,50 W
Porta USB para reprodução Compatibilidade USB Suporte de reprodução USB / formatos de ficheiro	5 V $\overline{=}$ 500 mA Hi-Speed USB (2.0) / FAT32 / FAT16 32 GB (max) , WAV/WMA/MP3/FLAC/ALAC
Dimensões (L x A x P)	920 x 60 x 90 mm / 36,2" x 2,4" x 3,5"
Peso líquido	2,62 kg
Resposta de frequência	120 Hz ~ 20 kHz
Temperatura de funcionamento	0 °C - 45 °C
Especificação sem fios	
Versão Bluetooth / perfis Alcance de frequência Bluetooth Potência máx. de transmissão Bluetooth (EIRP)	V5.3 2400 MHz ~ 2483,5 MHz ≤ 10 dBm
Tipo de modulação	GFSK, $\pi/4$ DQPSK, 8DPSK
Subwoofer	
Fonte de alimentação	AC 100 - 240 V ~ 50/60 Hz
Consumo elétrico	15 W
Potência em standby	< 0,50 W
Dimensões (L x A x P)	214 x 294 x 304 mm / 8,4" x 11,6" x 12"
Peso líquido	5,24 kg
Resposta de frequência	40 Hz ~ 120 Hz
Surround	
Fonte de alimentação	AC 100 - 240 V ~ 50/60 Hz
Consumo elétrico	10 W
Potência em standby	< 0,50 W
Dimensões (L x A x P)	91 x 144 x 109 mm / 3,6" x 5,7" x 4,3"
Peso líquido	1,33 kg
Resposta de frequência	120 Hz ~ 20 kHz
Amplificador (Potência Áudio Máx.)	
Total	340 W
Unidade Principal	160 W
Subwoofer	120 W
Surround	60 W
Controlo remoto	
Distância/Ângulo	19,7 pés (6 m) / 30°
Tipo de pilhas	AAA (1,5 V x 2)

EN

FR

ES

PT

DE

IT

PL

RO

CZ

NL

SK

SL

HR

HU

TR

RU

Hisense

5.1-Kanal Soundbar mit Drahtlos-Subwoofer
Modell: AX5100G

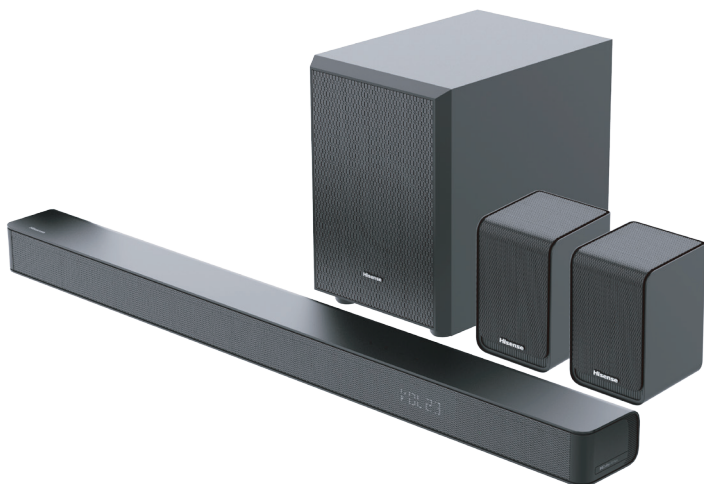

- ✓ Einfache Einrichtung
- ✓ Eine Fernbedienung
- ✓ Schnelleinstellungen

340W
Max Audio Power

 **Dolby Atmos**



HDMI™
HIGH-DEFINITION MULTIMEDIA INTERFACE

 **Bluetooth®**

BENUTZERHANDBUCH



Bevor Sie die Soundbar verwenden, lesen Sie bitte dieses Handbuch gründlich durch und bewahren Sie es zum späteren Nachschlagen auf.

Inhalt

1. Wichtige Sicherheitshinweise	3
1.1 Sicherheit.....	3
1.2 Warnung.....	4
1.3 Unterstützte Eingangs-Audioform	6
2. Lieferumfang	7
3. Bedienelemente und Funktionen	8
3.1 Soundbar	8
3.2 Drahtlos-Subwoofer.....	8
3.3 Hintere Drahtlos-Surround-Lautsprecher.....	9
3.4 Fernbedienung.....	9
4. Vorbereitungen	10
4.1 Fernbedienung vorbereiten.....	10
4.2 Batterien der Fernbedienung austauschen.....	10
4.3 Aufstellung und Montage.....	10
4.4 Soundbar an der Wand montieren.....	11
4.5 Hintere Surround-Lautsprecher an der Wand montieren.....	11
5. Anschlüsse	12
5.1 Dolby Atmos®.....	12
5.2 DTS:X	12
5.3 HDMI eARC-Eingang verwenden	12
5.4 OPTICAL-Eingang verwenden.....	12
5.5 AUX-Anschluss.....	13
5.6 COAXIAL-Eingang verwenden	13
5.7 Stromanschluss.....	13
5.8 Subwoofer und hintere Surround-Lautsprecher kopplern	14
6. Allgemeine Bedienungshinweise	14
6.1 EIN- und Ausschalten (Standby).....	14
6.2 Auto-Standby / Auto-Wake-Funktion.....	14
6.3 Betriebsmodus wählen	15
6.4 Bässe und Höhen einstellen.....	15
6.5 Surround-Sound ein- und ausschalten.....	15
6.6 Lautstärke der Soundbar einstellen	15
6.7 Surround-Lautstärke einstellen	15
6.8 Helligkeit einstellen	15
6.9 Equalizereffekt (EQ) wählen	15
6.10 Audioverzögerung einstellen (AV SYNC).....	15
7. DTS:X Betrieb	16
7.1 DRC / Dialogsteuerung / Neural:X / Virtual:X-Funktionen	16
8. OPTICAL / COAXIAL / HDMI eARC / AUX-Betrieb.....	16
9. Bluetooth-Betrieb	17
9.1 Bluetooth-fähige Geräte koppeln.....	17
9.2 Bluetooth-Wiedergabe	17
10. USB-Wiedergabe	18
11. Einstellungsmenü.....	19
12. Fehlerbehebung	19
13. Technische Daten	21

1. Wichtige Sicherheitshinweise



Der Blitz mit Pfeilspitze im gleichseitigen Dreieck weist Sie auf das Vorhandensein von nicht isolierter „gefährlicher Spannung“ innerhalb des Gehäuses des Produkts hin, die so stark sein kann, dass die Gefahr eines Stromschlags besteht.



Das Ausrufezeichen im gleichseitigen Dreieck weist Sie auf wichtige Bedienungs- und Wartungshinweise in der dem Gerät beiliegenden Anleitung hin.

1.1 Sicherheit

- 1 **Lesen Sie diese Anleitung** – Lesen Sie alle Sicherheits- und Bedienungshinweise, bevor Sie dieses Produkt in Betrieb nehmen.
- 2 **Bewahren Sie diese Anleitung auf** – Die Sicherheits- und Bedienungshinweise sollten zum späteren Nachschlagen aufbewahrt werden.
- 3 **Beachten Sie alle Warnhinweise** – Alle Warnhinweise auf dem Gerät und in der Bedienungsanleitung müssen beachtet werden.
- 4 **Befolgen Sie alle Anleitungen** – Alle Bedienungs- und Gebrauchshinweise müssen befolgt werden.
- 5 **Verwenden Sie das Gerät nicht in unmittelbarer Nähe von Wasser** – Das Gerät darf nicht in unmittelbarer Nähe von Wasser oder Feuchtigkeit verwendet werden – z. B. in einem feuchten Keller oder in der Nähe eines Schwimmbeckens oder an einem ähnlichen Ort.
- 6 **Reinigen Sie das Produkt nur mit einem trockenen Tuch.**
- 7 **Blockieren Sie keine Lüftungsöffnungen.** Installieren Sie das Gerät gemäß den Anleitungen des Herstellers.
- 8 Installieren Sie das Gerät nicht in unmittelbarer Nähe von Wärmequellen wie Heizkörpern, Heizungen, Öfen oder anderen Geräten (einschließlich Verstärkern), die Wärme erzeugen.
- 9 Das Gerät wird mit einem Standard-Netz kabel und einem Formstecker geliefert, der aus Sicherheitsgründen nicht verändert werden darf. Wenn der mitgelieferte Stecker nicht

in Ihre Steckdose passt, wenden Sie sich an einen Elektriker, um die veraltete Steckdose auszutauschen.

- 10 Schützen Sie das Netzkabel davor, dass darauf getreten oder es eingeklemmt wird, insbesondere an Steckern, Steckdosen und an der Stelle, an der es aus dem Gerät austritt.
- 11 Verwenden Sie nur die vom Hersteller empfohlenen Zubehöreile.
- 12  Verwenden Sie nur einen Wagen, Ständer, ein Stativ, eine Halterung oder einen Tisch, wie vom Hersteller empfohlen oder mit dem Gerät verkauft. Wenn ein Wagen oder Gestell verwendet wird, gehen Sie beim Bewegen der Wagen-/Gerätekombination vorsichtig vor, um Verletzungen durch Umkippen zu vermeiden.
- 13 Trennen Sie das Gerät bei Gewitter oder bei längerer Nichtbenutzung vom Stromnetz.
- 14 Überlassen Sie alle Wartungsarbeiten einem qualifizierten Fachmann. Eine Wartung ist erforderlich, wenn das Gerät in irgendeiner Weise beschädigt wurde, z. B. wenn das Netzkabel oder der Netzstecker beschädigt ist, wenn Flüssigkeit auf dem Gerät verschüttet wurde oder Gegenstände in das Gerät eingedrungen sind, wenn das Gerät Regen oder Feuchtigkeit ausgesetzt war, wenn es nicht normal funktioniert oder wenn es fallen gelassen wurde.
- 15 Dieses Gerät ist ein elektrisches Gerät der Klasse II oder doppelt isoliert. Es wurde so konstruiert, dass es keine Schutzverbindung zur elektrischen Erde benötigt.
- 16 Stellen Sie keine mit Flüssigkeit gefüllten Gegenstände (wie Vasen) auf das Gerät.
- 17 Der Mindestabstand um das Gerät für eine ausreichende Belüftung beträgt 5 cm.
- 18 Die Belüftung darf nicht durch Abdecken der Belüftungsöffnungen mit Gegenständen wie Zeitungen, Tischtüchern, Vorhängen usw. behindert werden.
- 19 Stellen Sie keine offenen Flammen (wie brennende Kerzen) auf das Gerät.
- 20 Batterien müssen gemäß den staatlichen und örtlichen Richtlinien recycelt bzw. entsorgt werden.
- 21 Das Gerät kann in gemäßigten oder tropischen Klimazonen verwendet werden.

EN

FR

ES

PT

DE

IT

PL

RO

CZ

NL

SK

SL

HR

HU

TR

RU

Vorsicht:

- Die Verwendung von Bedienelementen, Einstellungen oder Verfahren, die von den hier beschriebenen abweichen, kann zu einer gefährlichen Strahlenbelastung oder einem anderen unsicheren Betrieb führen.
- Um die Gefahr eines Feuers oder Stromschlags zu verringern, setzen Sie das Gerät nicht Regen oder Feuchtigkeit aus. Das Gerät darf nicht Tropfwasser oder Spritzwasser ausgesetzt werden, und mit Flüssigkeit gefüllte Gegenstände (wie Vasen) dürfen nicht auf das Gerät gestellt werden.
- Als Trennvorrichtung wird der Netzstecker verwendet, die Trennvorrichtung muss funktionsfähig bleiben.
- Bei unsachgemäßem Austausch von Batterien besteht Explosionsgefahr. Nur durch den gleichen oder gleichwertigen Typ ersetzen.

1.2 Warnung

- Die Batterie (Batterien oder Akkus) darf keiner übermäßigen Hitze wie Feuer oder anderen direkten Wärmequellen ausgesetzt werden.
- Überprüfen Sie vor dem Betrieb dieses Systems, ob die Spannung mit Ihrer örtlichen Stromversorgung übereinstimmt.
- Stellen Sie dieses Gerät nicht in unmittelbarer Nähe von starken Magnetfeldern auf.
- Stellen Sie dieses Gerät nicht auf einen Verstärker oder Receiver.
- Wenn Gegenstände oder Flüssigkeiten in das System eingedrungen sind, ziehen Sie den Netzstecker und lassen Sie das System von qualifiziertem Personal überprüfen, bevor Sie es weiter betreiben.
- Versuchen Sie nicht, das Gerät mit chemischen Lösungsmitteln zu reinigen, da dies die Oberfläche beschädigt. Verwenden Sie ein sauberes, trockenes oder leicht angefeuchtetes Tuch.
- Wenn Sie den Netzstecker ziehen, fassen Sie immer direkt am Stecker an, ziehen Sie niemals am Kabel.
- Veränderungen oder Modifizierungen an diesem Gerät, die nicht ausdrücklich von der für die Einhaltung der Vorschriften verantwortlichen Stelle genehmigt wurden, führen zum Erlöschen der Betriebserlaubnis für das Gerät.
- Das Typenschild ist auf der Unterseite oder Rückseite des Geräts angebracht.
- Dieses Gerät muss mit einem Mindestabstand von 20 cm zwischen dem Strahler und Ihrem Körper aufgestellt und betrieben werden.

Hinweise zu Akkus und Batterien **ACHTUNG**

Um ein Auslaufen von Akkus/Batterien zu vermeiden, was zu Verletzungen, Sachschäden oder einer Beschädigung des Geräts führen kann, gehen Sie wie folgt vor:

- Setzen Sie Akkus/Batterien korrekt ein, mit + und - wie auf dem Gerät markiert.

- Mischen Sie keine alten und neuen Akkus/Batterien.
- Mischen Sie keine Alkali-, Standard- (Carbon-Zink) Batterien oder (Ni-Cd, Ni-MH usw.) Akkus.
- Nehmen Sie die Akkus/Batterien heraus, wenn das Gerät längere Zeit nicht benutzt wird.



Entsorgung: Diese Kennzeichnung bedeutet, dass dieses Produkt EU-weit nicht mit anderem Hausmüll entsorgt werden darf. Um mögliche Schäden für die Umwelt und die menschliche Gesundheit durch unkontrollierte Abfallentsorgung zu vermeiden, recyceln Sie es verantwortungsbewusst, um die nachhaltige Wiederverwendung von Materialressourcen zu fördern. Um Ihr Altgerät zurückzugeben, nutzen Sie bitte die Rückgabe- und Sammelsysteme oder wenden Sie sich an den Händler, bei dem das Produkt gekauft wurde. Diese können das Produkt einem umweltgerechten Recycling zuführen.



Wir erklären hiermit, dass dieses Produkt den grundlegenden Anforderungen und anderen relevanten Bestimmungen der Richtlinie 2014/53/EU entspricht.



Die Bluetooth®-Wortmarke und -Logos sind eingetragene Marken von Bluetooth SIG, Inc. und werden von Hisense unter Lizenz verwendet. Andere Marken und Handelsnamen sind Eigentum der jeweiligen Inhaber.



Die Begriffe HDMI und HDMI High-Definition Multimedia Interface sowie das HDMI-Logo sind Marken oder eingetragene Marken von HDMI Licensing Administrator, Inc.



Dolby, Dolby Atmos und das Doppel-D-Symbol sind eingetragene Marken der Dolby Laboratories Licensing Corporation. Hergestellt unter Lizenz der Dolby Laboratories. Vertrauliche unveröffentlichte Werke. Copyright © 2012-2021 Dolby Laboratories. Alle Rechte vorbehalten.

Roku TV
Ready

- ✓ Einfache Einrichtung
- ✓ Eine Fernbedienung
- ✓ Schnelleinstellungen

Roku, das Roku-Logo, Roku TV, Roku TV Ready und das Roku TV Ready-Logo sind Marken und/oder eingetragene Marken von Roku, Inc. Roku TV Ready ist von Roku nur für vereinbarte Länder autorisiert. Dieses Produkt wird von Roku TV Ready in den USA, Großbritannien, Mexiko und Kanada unterstützt. Änderung von Ländern vorbehalten. Für eine aktuelle Liste der Länder, in denen dieses Roku TV Ready-Produkt unterstützt wird, senden Sie bitte eine E-Mail an rokutvready@roku.com.



Für DTS-Patente, siehe <http://patents.dts.com>. Hergestellt unter Lizenz von DTS, Inc. (für Unternehmen mit Hauptsitz in den USA/Japan/Taiwan) oder unter Lizenz von DTS Licensing Limited (für alle anderen Unternehmen). DTS, DTS:X, Virtual:X und das DTS:X-Logo sind eingetragene Marken oder Marken von DTS, Inc. in den Vereinigten Staaten und anderen Ländern. © 2021 DTS, Inc. ALLE RECHTE VORBEHALTEN.

EN
FR
ES
PT
DE
IT
PL
RO
CZ
NL
SK
SL
HR
HU
TR
RU

1.3 Unterstützte Eingangs-Audioform

Format	Funktion			
	OPTICAL	COAXIAL	HDMI ARC	HDMI eARC
LPCM 2ch	●	●	●	●
LPCM 5.1ch	--	--	--	●
LPCM 7.1ch	--	--	--	●
Dolby Atmos - Dolby TrueHD	--	--	--	●
Dolby Atmos - Dolby Digital Plus	--	--	●	●
Dolby TrueHD	--	--	--	●
Dolby Digital Plus	--	--	●	●
Dolby Digital	●	●	●	●
DTS	●	●	●	●
DTS-ES Discrete 6.1	●	●	●	●
DTS-ES Matrix 6.1	●	●	●	●
DTS 96/24	●	●	●	●
DTS-HD High Resolution Audio	--	--	--	●
DTS-HD Master Audio	--	--	--	●
DTS-HD LBR	--	--	--	●
DTS:X	--	--	--	●

● : Unterstütztes Format.

-- : Nicht unterstütztes Format.

2. Lieferumfang



Soundbar

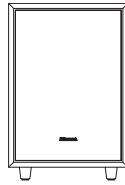

Drahtlos-Subwoofer

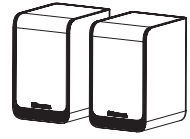

Surround-Lautsprecher
Rückseite



Netz Kabel × 2
Für Hauptgerät / Drahtlos-Subwoofer



Netz Kabel × 1
Für hintere Surround-Lautsprecher (SR)

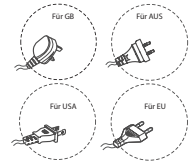

* Der Steckertyp
variiert je nach Region



RCA-Kabel

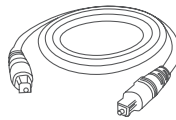

Optisches Kabel



HDMI-Kabel

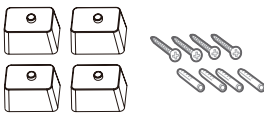

Halterungen (× 4) / Halterungsschrauben (× 4)
/ Dübel (× 4)

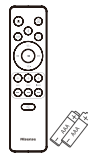

Fernbedienung /
AAA Batterien × 2

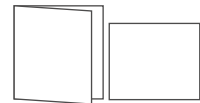

Benutzerhandbuch /
Kurzanleitung

- * Netz Kabel und Steckertyp variieren je nach Region.
- Die in diesem Benutzerhandbuch verwendeten Bilder, Illustrationen und Zeichnungen dienen nur zu Referenzzwecken, das tatsächliche Produkt kann vom Aussehen abweichen.
- Design und technische Daten können ohne vorherige Ankündigung geändert werden.

3. Bedienelemente und Funktionen

3.1 Soundbar

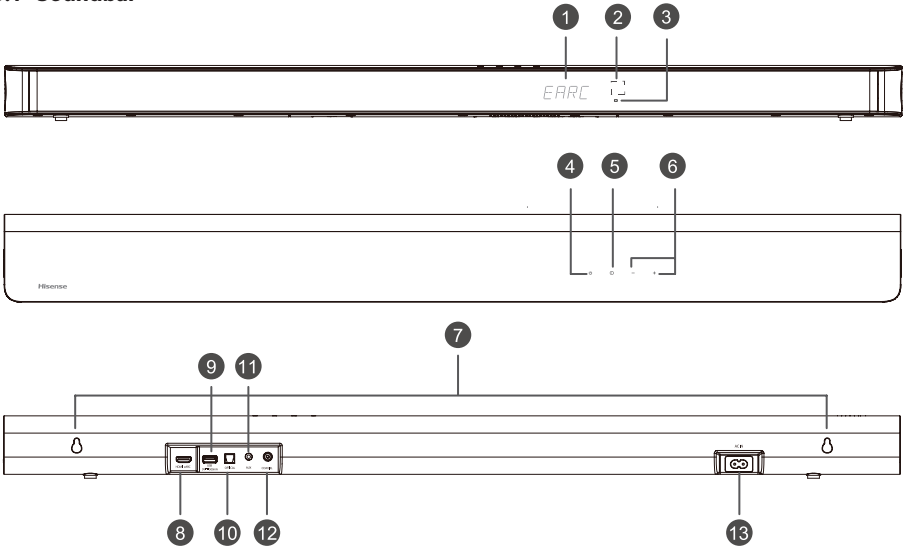

- ① **Display**
Hier wird der aktuelle Status angezeigt.
- ② **Sensor für die Fernbedienung**
Empfängt Signale von der Fernbedienung.
- ③ **Rote Standby-LED**

• Leuchtet	Standby-Modus.
• Blinkt langsam	Im automatischen Wake-On-Modus
- ④ **⏻ (EIN/AUS)-Taste**
Hier schalten Sie das Gerät EIN und in den Standby-modus aus.
- ⑤ **📺 (QUELLE)-Taste**
Wählt die Wiedergabefunktion.
- ⑥ **+/- (VOL+/VOL-)-Taste**
Hier erhöhen/verringern Sie den Lautstärkepegel.
- ⑦ **Wandhalterung**
Installieren Sie die Schrauben zur Wandmontage in der Wandhalterung des Geräts.
- ⑧ **HDMI eARC-Anschluss**
Anschluss für Fernseher. Der Anschluss unterstützt die eARC/ARC HDMI-Funktion, mit der die Soundbar Audio wiedergeben kann, das vom angeschlossenen Fernseher stammt.
- ⑨ **USB-Anschluss**
Hier schließen Sie ein USB-Gerät zur Musikwiedergabe an.
- ⑩ **OPTICAL-Anschluss**
Schließen Sie hier den OPTISCHEN AUSGANG eines externen Geräts an.
- ⑪ **AUX-Anschluss**
Schließen Sie hier ein externes Audiogerät an.
- ⑫ **COAXIAL-Anschluss**
Schließen Sie hier den KOAXIALAUSGANG eines externen Geräts an.
- ⑬ **AC IN-Anschluss**
Schließen Sie hier das Netzkabel an.

3.2 Drahtlos-Subwoofer

- ① **LED**

• Blinkt schnell	Der Subwoofer ist im Kopplungsmodus
• Leuchtet	Verbunden / erfolgreich gekoppelt
• Blinkt langsam	Verbindung / Kopplung fehlgeschlagen

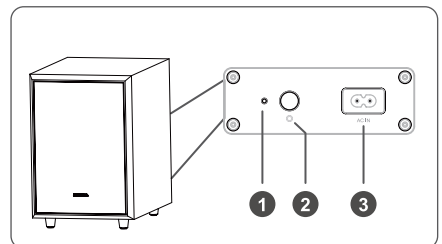

② PAIR-Taste

2 Sekunden	Kopplungsmodus
5 Sekunden	Kopplungsdaten löschen

③ AC IN-Anschluss

Schließen Sie hier das Netzkabel an.

3.3 Hintere Drahtlos-Surround-Lautsprecher

① PAIR-Taste

2 Sekunden	Kopplungsmodus
5 Sekunden	Kopplungsdaten löschen

② LED

• Blinkt schnell	Hintere Lautsprecher im Kopplungsmodus
• Leuchtet	Verbunden / erfolgreich gekoppelt
• Blinkt langsam	Verbindung / Kopplung fehlgeschlagen

③ RCA-Anschluss

Schließen Sie hier den linken und rechten hinteren Surround-Lautsprecher an.

④ AC IN-Anschluss

Schließen Sie hier das Netzkabel an.

⑤ Wandhalterung

Installieren Sie die Wandschrauben und -halterungen auf der Rückseite der hinteren Surround-Lautsprecher.

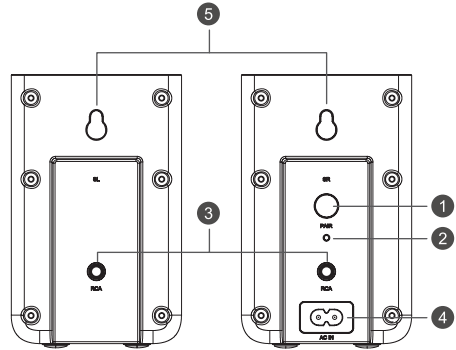

3.4 Fernbedienung

- ① Hier schalten Sie das Gerät EIN und in den Standby-modus aus.
- ② (QUELLE) Wählt die Wiedergabefunktion.
- ③ **SURR** Hier schalten Sie die Surround-Funktion ein und aus.
- ④ (BT) Hier wählen Sie den Bluetooth-Modus. Halten Sie (BT) gedrückt, um die Kopplung im Bluetooth-Modus zu aktivieren oder die Verbindung mit dem bereits gekoppelten Bluetooth-Gerät zu trennen.
- ⑤ **EQ** Hier wählen Sie MUSIK/FILM/NACHRICHTEN/SPORT/NACHT/SPIELE/KI.
- ⑥ Hier springen Sie im BT/USB-Modus zum vorherigen bzw. nächsten Titel.
- ⑦ **VOL+ / VOL-** Hier erhöhen/verringern Sie den Lautstärkepegel.
- ⑧ Wiedergabe/Pause/Fortsetzen der Wiedergabe im BT/USB-Modus. Halten Sie für 3 Sekunden gedrückt, um das Einstellungsmenü aufzurufen. Bestätigen einer Auswahl.
- ⑨ **BASS+/-** Hier stellen Sie die Bässe ein.
- ⑩ **TREBLE+/-** Hier stellen Sie die Höhen ein.
- ⑪ **DIMMER+/-** Hier stellen Sie die Helligkeit des Displays ein.
- ⑫ (STUMM) Hier schalten Sie den Ton stumm oder heben Sie die Stummschaltung wieder auf.

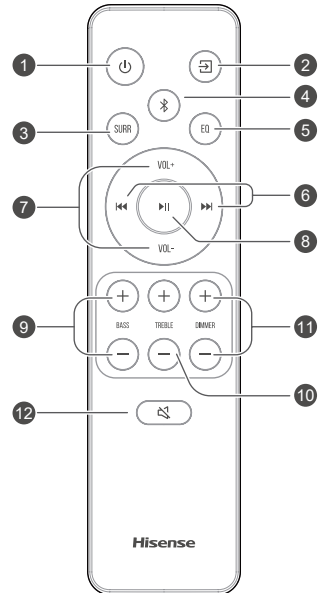

4. Vorbereitungen

4.1 Fernbedienung vorbereiten

Die Fernbedienung ermöglicht die Bedienung des Geräts aus der Entfernung.

- Auch wenn die Fernbedienung innerhalb der effektiven Reichweite von 6 m verwendet wird, kann ihr Betrieb gestört werden, wenn sich Hindernisse zwischen dem Gerät und der Fernbedienung befinden.
- Wenn die Fernbedienung in der Nähe anderer Produkte verwendet wird, die Infrarotstrahlen abgeben oder wenn andere Geräte, die Infrarotstrahlen verwenden, in der Nähe des Geräts verwendet werden, kann der Betrieb der Fernbedienung gestört werden. Umgekehrt können auch die anderen Produkte Fehlfunktionen aufweisen.

4.2 Batterien der Fernbedienung austauschen

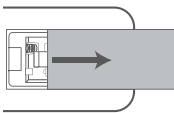
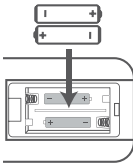
- 1 Drücken und schieben Sie die rückseitige Abdeckung, um das Batteriefach der Fernbedienung zu öffnen.
- 2 Setzen Sie zwei Akkus oder Batterien der Größe **AAA** ein. Achten Sie darauf, dass die Pole (+) und (-) der Akkus/Batterien mit den Markierungen (+) und (-) im Batteriefach übereinstimmen.
- 3 Schließen Sie das Batteriefach wieder.

Sicherheitshinweise zu Akkus/Batterien

- Achten Sie darauf, die Akkus/Batterien mit der korrekten positiven „+“ und negativen „-“ Polarität einzusetzen.
- Verwenden Sie Akkus/Batterien desselben Typs. Verwenden Sie keinesfalls unterschiedliche Batterietypen zusammen.
- Es können sowohl Akkus als auch gewöhnliche Batterien verwendet werden. Beachten Sie die Sicherheitshinweise auf den Etiketten der Akkus/Batterien.
- Achten Sie auf Ihre Fingernägel, wenn Sie das Batteriefach öffnen und die Akkus/Batterien entfernen.
- Lassen Sie die Fernbedienung nicht fallen.
- Achten Sie darauf, dass keine Gegenstände auf die Fernbedienung einwirken.
- Verschütten Sie kein Wasser oder andere Flüssigkeiten auf der Fernbedienung.
- Legen Sie die Fernbedienung nicht auf nasse Gegenstände.

- Setzen Sie die Fernbedienung nicht direkter Sonneneinstrahlung oder starken Wärmequellen aus.
- Entfernen Sie die Akkus/Batterien aus der Fernbedienung, wenn sie längere Zeit nicht benutzt wird, da es sonst zu Korrosion oder zum Auslaufen der Akkus/Batterien kommen kann, was wiederum zu Verletzungen, Sachschäden und/oder Feuer führen kann.
- Verwenden Sie keine anderen Akkus/Batterien als die angegebenen.
- Verwenden Sie keine neuen und alten Batterien gleichzeitig.
- Laden Sie Batterien keinesfalls auf, es sei denn, es handelt sich um Akkus.

4.3 Aufstellung und Montage

Aufstellung

- A Wenn Ihr Fernseher auf einem Tisch steht, können Sie das Gerät auf dem Tisch direkt vor dem TV-Standfuß, mittig unter dem Bildschirm, aufstellen.
- B Wenn Ihr Fernseher an der Wand befestigt ist, können Sie das Gerät direkt unter dem Bildschirm an der Wand montieren.

Hinweis: Das Gerät muss so aufgestellt werden, dass der Signalempfänger des Fernsehers und seine Fernbedienung nicht blockiert sind.

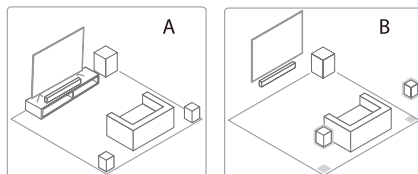

Hinweise

- Die hinteren Lautsprecher sind ausschließlich für die Verwendung mit der Soundbar konzipiert und können nicht mit anderen Geräten verwendet werden.
- Installieren Sie die hinteren Lautsprecher vertikal.

4.4 Soundbar an der Wand montieren

Hinweise:

- Die Installation darf nur von qualifiziertem Personal durchgeführt werden. Eine unsachgemäße Montage kann zu schweren Verletzungen und Sachschäden führen (wenn Sie beabsichtigen, dieses Produkt selbst zu installieren, müssen Sie auf elektrische Leitungen und Rohrleitungen achten, die möglicherweise in der Wand verlegt sind). Es liegt in der Verantwortung des Errichters, zu überprüfen, ob die Wand die Gesamtlast des Geräts und der Wandhalterungen sicher trägt.
- Für die Installation sind zusätzliche Werkzeuge erforderlich (nicht im Lieferumfang enthalten).
- Ziehen Sie die Schrauben nicht zu fest an.
- Bewahren Sie diese Anleitung zum späteren Nachschlagen auf.
- Verwenden Sie einen elektronischen Balkensucher, um eine Leichtbauwand vor dem Bohren und Montieren zu überprüfen.

WARNUNG

- Um Verletzungen zu vermeiden, muss dieses Gerät gemäß den Installationsanleitungen sicher am Boden/an der Wand befestigt werden.
- Empfohlene Höhe für die Wandmontage: $\leq 1,5$ m.

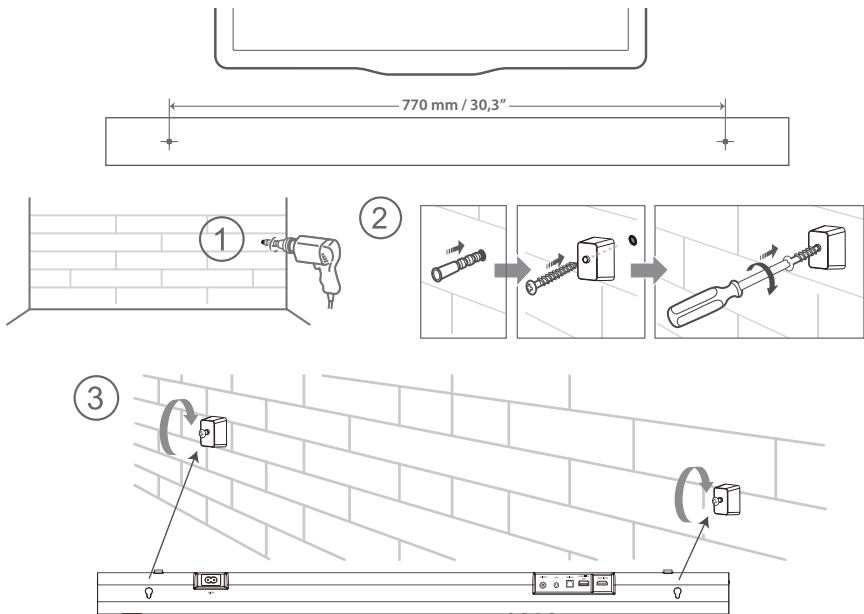

4.5 Hintere Surround-Lautsprecher an der Wand montieren

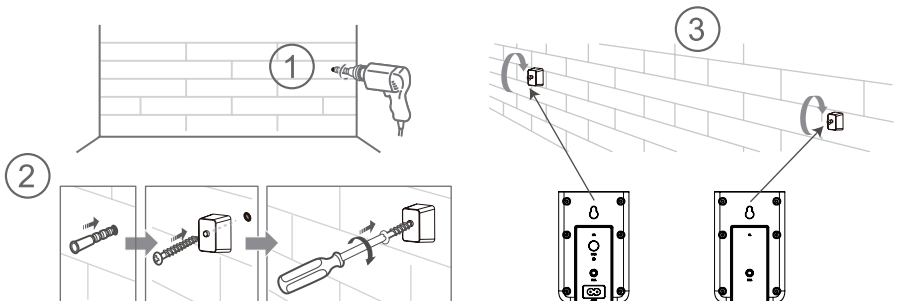

5. Anschlüsse

5.1 Dolby Atmos®

Dolby Atmos® bietet Ihnen ein überwältigendes Hörerlebnis, indem es den Klang im dreidimensionalen Raum wiedergibt und die ganze Fülle, Klarheit und Kraft des Dolby-Sounds bietet. Für weitere Informationen besuchen Sie bitte dolby.com/technologies/dolby-atmos

5.2 DTS:X

DTS:X, der Raumklang ist nicht mehr an eine feste Positionierung der Lautsprecher oder bestimmte Kanalsignale gebunden.

Dolby Atmos® / DTS:X nutzen

Dolby Atmos® / DTS:X ist im HDMI eARC/ARC Modus verfügbar. Details zur Verbindung finden Sie unter „**HDMI-Anschluss**“. **HDMI eARC/ARC**

1. Um den Dolby Atmos® / DTS:X-Modus verwenden zu können, muss Ihr Fernseher Dolby Atmos® / DTS:X oder HDMI-Audio-Passthrough unterstützen.
2. Vergewissern Sie sich, dass im Audioausgang des angeschlossenen externen Geräts (z. B. Blu-ray-Player, DVD-Player, Fernseher usw.) „Bitstream“, „RAW“ oder „Keine Codierung“ gewählt ist.
3. Während der Eingabe von Dolby Atmos / DTS:X / Dolby Digital / PCM-Format, zeigt die Soundbar DOLBY ATMOS / DTS:X / DOLBY AUDIO / PCM AUDIO an.

5.3 HDMI eARC-Eingang verwenden

Verwenden Sie HDMI, um die Soundbar, AV-Geräte und den Fernseher zu verbinden:

eARC / ARC (Audio Return Channel)

Die eARC / ARC-Funktion (Audio Return Channel) ermöglicht es Ihnen, Audiosignale von Ihrem ARC-kompatiblen Fernseher über einen einzigen HDMI-Anschluss an Ihre Soundbar zu senden. Um die ARC-Funktion nutzen zu können, muss Ihr Fernseher sowohl HDMI-CEC- als auch ARC-kompatibel sein; richten Sie ihn entsprechend ein. Bei korrekter Einrichtung können Sie die Lautstärke (VOL +/- und STUMM) der Soundbar mit der Fernbedienung Ihres Fernsehers einstellen.

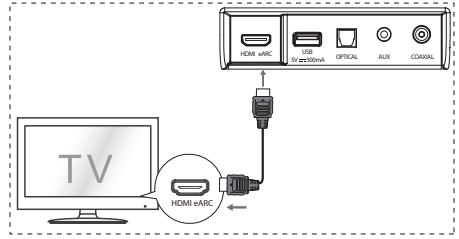

- Schließen Sie das HDMI-Kabel vom **HDMI eARC** des Geräts an HDMI Ihres ARC-kompatiblen Fernsehers an. Dann wählen Sie mit der Fernbedienung **HDMI eARC**.

Tipps:

- Ihr Fernseher muss die Funktion HDMI-CEC und ARC unterstützen. HDMI-CEC und ARC müssen aktiviert sein.
- Die Einstellungsmethode von HDMI-CEC und ARC kann sich je nach Fernseher unterscheiden. Einzelheiten zur ARC-Funktion finden Sie im Benutzerhandbuch Ihres Fernsehers.
- ARC funktioniert nur mit Geräten, die HDMI ARC-fähig sind, sowie mit einem HDMI 1.4-Kabel (und höher).

5.4 OPTICAL-Eingang verwenden

- Schließen Sie ein OPTISCHES Kabel am OPTISCHEN AUSGANG des Fernsehers und am **OPTICAL**-Anschluss des Geräts an.

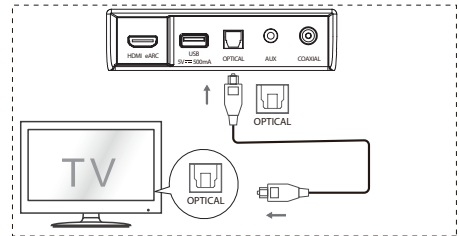

5.5 AUX-Anschluss

- A Verwenden Sie ein RCA-auf-3,5-mm-Audiokabel, um die Audioausgänge des Fernsehers am **AUX**-Anschluss des Geräts anzuschließen.
- B Verwenden Sie ein 3,5-mm-auf-3,5-mm-Audiokabel, um den **AUX**-Anschluss des Fernsehers oder eines externen Audiogeräts am **AUX**-Anschluss des Geräts anzuschließen.

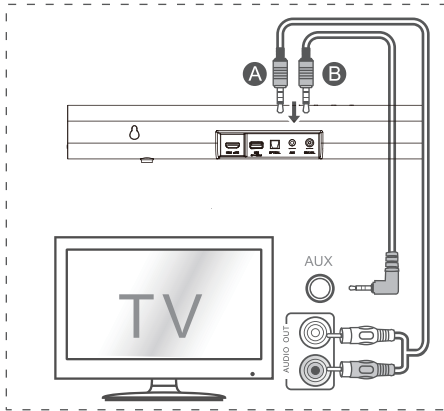

5.6 COAXIAL-Eingang verwenden

- Sie können ein Koaxialkabel verwenden, um den Koaxialausgang des Fernsehers am Koaxialeingang des Geräts anzuschließen.

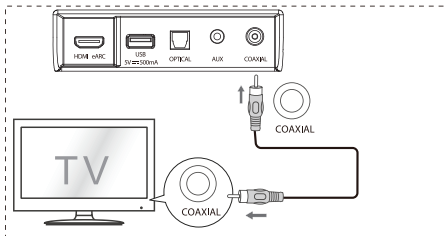

Tipps: Das Gerät ist möglicherweise nicht in der Lage, alle digitalen Audioformate der Eingangsquelle zu decodieren. In diesem Fall wird das Gerät stummgeschaltet. Dies ist **KEINE** Fehlfunktion. Vergewissern Sie sich, dass die Audioeinstellung der Eingangsquelle (z. B. Fernseher, Spielkonsole, DVD-Player usw.) auf **PCM** oder **Dolby Digital** (Einzelheiten zu den Audioeinstellungen finden Sie in der Bedienungsanleitung des Eingangsquellengeräts) mit **HDMI / OPTICAL / COAXIAL** Eingang.

5.7 Stromanschluss

- **Gefahr von Produktschäden!**
Achten Sie darauf, dass die Netzspannung mit der Spannung übereinstimmt, die auf dem Typenschild auf der Unter- oder Rückseite des Geräts angegeben ist.
- Bevor Sie das Netzkabel anschließen, vergewissern Sie sich, dass Sie alle anderen Anschlüsse vorgenommen haben.
- **Soundbar**
Schließen Sie das Netzkabel am AC IN-Anschluss der Soundbar und anschließend an einer Steckdose an.
- **Subwoofer**
Schließen Sie das Netzkabel am AC IN-Anschluss des Subwoofers und dann an einer Steckdose an.
- **Rückseite der Surround-Lautsprecher**
Schließen Sie das Netzkabel am AC IN-Anschluss der hinteren Surround-Lautsprecher (SR) und dann am Stromnetz an.

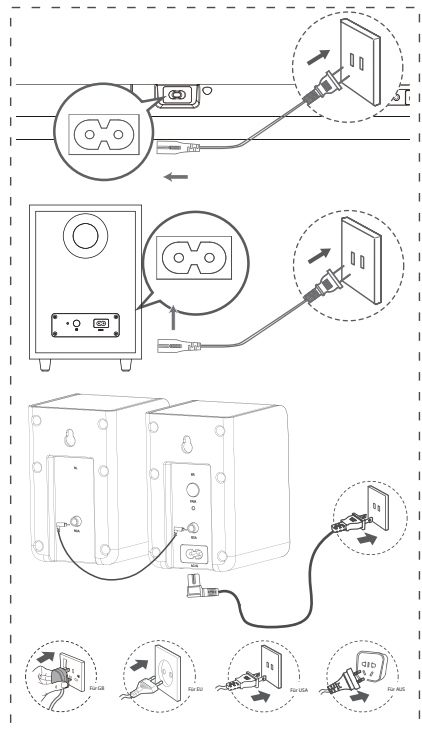

* Netzkabel und Steckertyp variieren je nach Region.

5.8 Subwoofer und hintere Surround-Lautsprecher koppeln

Automatische Kopplung

Subwoofer, hintere Surround-Lautsprecher und Soundbar werden automatisch gekoppelt, wenn sie am Stromnetz angeschlossen und eingeschaltet werden.

Zur Verbindung der drei Geräte ist kein Kabel erforderlich.

- Bestimmen Sie den Status anhand der LED-Anzeige des Drahtlos-Subwoofers und der hinteren Drahtlos-Surround-Lautsprecher.

LED	Status
Blinkt schnell	Subwoofer und hintere Surround-Lautsprecher im Kopplungsmodus
Leuchtet	Erfolgreich Gekoppelt / Verbunden
Blinkt langsam	Kopplung / Verbindung Fehlgeschlagen

Hinweise:

- Drücken Sie nicht die Kopplungstaste auf der Rückseite des Subwoofers oder auf den hinteren Surround-Lautsprechern (SR), außer zur manuellen Kopplung.
- Wenn die automatische Kopplung fehlschlägt, koppeln Sie den Subwoofer und die hinteren Surround-Lautsprecher manuell mit dem Hauptgerät.

Manuelle Kopplung

1. Vergewissern Sie sich, dass alle Kabel korrekt angeschlossen sind und dass sich das Hauptgerät im Standby-Modus befindet.
2. Drücken Sie **U** auf dem Hauptgerät oder auf der Fernbedienung, um das Hauptgerät einzuschalten.
3. Halten Sie **2** auf dem Hauptgerät oder auf der Fernbedienung für 3 Sekunden gedrückt, um den Kopplungsmodus aufzurufen. Im Display wird „SW Pairing“ als Laufschrift angezeigt.
4. Halten Sie die Kopplungstaste auf der Rückseite des Subwoofers oder auf den hinteren Surround-Lautsprechern (SR) für 2 Sekunden gedrückt. Der Subwoofer und die hinteren Surround-Lautsprecher wechseln in den Kopplungsmodus und die Anzeigen am Subwoofer und den hinteren Surround-Lautsprechern blinken schnell.
5. Nachdem die Verbindung erfolgreich hergestellt wurde, leuchtet die Kopplungsanzeige und das Display auf der Haupteinheit zeigt „SW_IN“ als Laufschrift an.
6. Wenn die Kopplungsanzeige langsam blinkt, ist die Drahtlos-Verbindung fehlgeschlagen. Ziehen Sie das Kabel des Subwoofers und dann der hinteren Surround-Lautsprecher ab und schließen Sie sie nach 3 Minuten wieder an. Wiederholen Sie die Schritte 1 - 4.

Hinweise:

- Wenn die Drahtlosverbindung erneut fehlschlägt, überprüfen Sie, ob es in der Nähe Ihres Standorts Störungen gibt (z. B. durch ein elektronisches Gerät) oder ob starke Interferenzen vorliegen. Beseitigen Sie diese Störungen und wiederholen Sie die obigen Schritte.

- Der Subwoofer und die hinteren Surround-Lautsprecher müssen sich innerhalb von 6 m von der Soundbar in einem offenen Bereich befinden.
- Wenn das Hauptgerät eingeschaltet und nicht mit dem Subwoofer und den hinteren Surround-Lautsprechern verbunden ist, blinken die Anzeigen am Subwoofer und am hinteren Surround-Lautsprecher (SR) langsam. Folgen Sie den Schritten 1 - 4 oben, um den Subwoofer und die hinteren Surround-Lautsprecher mit dem Hauptgerät zu koppeln.

6. Allgemeine Bedienungshinweise

6.1 EIN- und Ausschalten (Standby)

Wenn Sie die Soundbar zum ersten Mal am Stromnetz anschließen, gibt sie sich in den STANDBY-Modus.

- Drücken Sie **U** auf dem Gerät oder auf der Fernbedienung, um das Gerät einzuschalten.
- Drücken Sie erneut **U**, um das Gerät wieder in den STANDBY-Modus auszuschalten.
- Ziehen Sie den Netzstecker, wenn Sie das Gerät vollständig ausschalten wollen.



6.2 Auto-Standby / Auto-Wake-Funktion

- **[Auto-Standby]** Ihre Soundbar wurde so programmiert, dass sie automatisch in den STANDBY-Modus wechselt, wenn 15 Minuten lang kein Ton erkannt wird. Dies ist z. B. der Fall, wenn die Wiedergabe unterbrochen wird oder wenn die Soundbar versehentlich eingeschaltet bleibt.
- **[Auto-Wake]** Wenn ein Fernseher oder ein externes Gerät angeschlossen ist (HDMI eARC/OPTICAL/COAXIAL buchse), schaltet sich das Gerät automatisch ein, wenn der Fernseher oder das externe Gerät eingeschaltet wird.

Um diese Funktion zu deaktivieren, führen Sie bitte die nachstehenden Schritte aus:

1. Richten Sie die Fernbedienung bei eingeschaltetem Gerät auf die Soundbar und halten Sie **▶||** für 3 Sekunden gedrückt, um das Menü aufzurufen.
 - Im Display des Geräts wird „MENU“ angezeigt.
2. Drücken Sie 6 Mal **▶▶**: Im Display wird: **Auto Wake [ON / OFF]**.
Oder drücken Sie 7 Mal **▶▶**: Im Display wird: **Auto Standby [ON / OFF]**.
3. Wählen Sie den Inhalt mit **VOL +/-** auf der Fernbedienung und drücken Sie dann **▶||** um Ihre Auswahl zu bestätigen und die Einstellungen zu verlassen.
- Wenn Sie diese Schritte wiederholen, schalten Sie die Funktion „**EIN**“ und „**AUS**“.

6.3 Betriebsmodus wählen

- Drücken Sie wiederholt  (QUELLE) auf dem Gerät oder auf der Fernbedienung, um den Modus **OPTICAL**, **COAXIAL**, **HDMI eARC**, **BT** (Bluetooth), **USB** und **AUX** auszuwählen.
- Drücken Sie  auf der Fernbedienung, um den **BT** (Bluetooth)-Modus auszuwählen.
- Der ausgewählte Modus wird im Display angezeigt.

Anzeige	Modus
EARC	HDMI eARC
ARC	HDMI ARC
OPT	OPTICAL
COAX	COAXIAL
BT_IN NO BT	Bluetooth Verbunden Nicht verbunden
USB NO USB	USB USB nicht verbunden
AUX	AUX



6.4 Bässe und Höhen einstellen

- Drücken Sie **BASS +/-** auf der Fernbedienung, um den Basspegel einzustellen (Bass +5 bis Bass -5).
- Drücken Sie **TREBLE +/-** auf der Fernbedienung, um den Höhenpegel einzustellen (Höhen +5 bis Höhen -5).

6.5 Surround-Sound ein- und ausschalten

- Drücken Sie **SURR** auf der Fernbedienung, um den Surround-Sound einzuschalten. Drücken Sie die Taste erneut, um den Surround-Sound auszuschalten.

6.6 Lautstärke der Soundbar einstellen

- Drücken Sie +/- auf dem Gerät oder **VOL+ /VOL-** auf der Fernbedienung, um die Lautstärke einzustellen.
- Wenn Sie den Ton ausschalten möchten, drücken Sie  (STUMM) auf der Fernbedienung. Drücken Sie erneut  (STUMM) oder **VOL+ /VOL-**, um den normalen Hörbetrieb wiederaufzunehmen.
- Im BT/USB-Modus, wenn das Hauptgerät stumm geschaltet ist, drücken Sie zweimal , um die Normallautstärke fortzusetzen.

6.7 Surround-Lautstärke einstellen

- 1 Wenn die Surround-Lautsprecher angeschlossen sind, halten Sie **SURR** für 3 Sekunden gedrückt, damit zeigt das Display „**SUR-0**“ an.

- 2 Drücken Sie dann **VOL+ /VOL-**, um die Lautstärke der Surround-Lautsprecher zu erhöhen oder zu verringern (SUR +5 - SUR -5).
- Nach ca. 3 Sekunden verlässt das Gerät die Surround-Lautstärkeeinstellung. Das Display zeigt den aktuell gewählten Modus an. Drücken Sie nun **VOL+/-**, um die Lautstärke einzustellen.

6.8 Helligkeit einstellen



- Drücken Sie **DIMMER+/-** auf der Fernbedienung, um die Helligkeit einzustellen.

6.9 Equalizereffekt (EQ) wählen

- Drücken Sie während der Wiedergabe **EQ** auf der Fernbedienung, um die gewünschten Equalizer-Voreinstellungen auszuwählen: **MUSIK, FILM, NACHRICHTEN, SPORT, NACHT, SPIEL, AI EQ**.

6.10 Audioverzögerung einstellen (AV SYNC)

- Die Verarbeitung des Videobildes dauert manchmal länger als die Verarbeitung des Audiosignals. Dies wird als „verzögert“ bezeichnet. Die Funktion Audioverzögerung wurde entwickelt, um diese Verzögerung zu beheben.
- Stellen Sie die Audioverzögerung ein, die nur für den aktuellen Wiedergabemodus vorgesehen ist (wie im Audioverzögerungsmodus HDMI ARC vorgesehen, ist der Verzögerungsmodus nur für HDMI ARC gültig).
- Standardmäßig ist die Audioverzögerung auf 00 eingestellt.

 1. Halten Sie bei eingeschaltetem Gerät  für 3 Sekunden gedrückt, um das Menü aufzurufen und drücken Sie dann 9 Mal , damit wird im Display des Gerät „**LT 00**“ angezeigt.
 2. Drücken Sie **VOL+/-**, um die Verzögerungszeit mit Frequenzschritten von 10 ms einzustellen. Stellen Sie eine maximale Verzögerung von 200 ms ein.
 3. Drücken Sie  oder verlassen Sie die Einstellungen nach 10 Sekunden.

Tipps:

- Einstellungsbereich: [00 ~ 200 ms]
- Die Einstellung der Audioverzögerung gilt nur für digitales Audio (z. B. HDMI eARC, COAXIAL, OPTICAL).

EN

FR

ES

PT

DE

IT

PL

RO

CZ

NL

SK

SL

HR

HU

TR

RU

7. DTS:X Betrieb

7.1 DRC / Dialogsteuerung / Neural:X / Virtual:X-Funktionen

DTS:X® -Technologien bieten Benutzern virtuelle Mehrkanal-Surround-Effekte, die für ein fesselndes Klangbild sorgen.

- Richten Sie die Fernbedienung bei eingeschaltetem Gerät auf die Soundbar und halten Sie **▶▶▶** für 3 Sekunden gedrückt, um das Menü aufzurufen.
- Im Display des Geräts wird „MENU“ angezeigt.

DRC-Pegel einstellen:

- Drücken Sie zehnmal **▶▶▶**, damit wird im Display **DRC 0/1/2** angezeigt.

Dialogsteuerung einstellen:

- Drücken Sie elfmal **▶▶▶**, damit wird im Display **DCL 0/1/2/3/4/5/6** angezeigt.

Neural:X einstellen:

- Drücken Sie zwölfmal **▶▶▶**, damit wird im Display **Neural X ON/OFF** angezeigt.

Virtual:X einstellen:

- Drücken Sie dreizehnmal **▶▶▶**, damit wird im Display **VIRTUAL X ON/OFF** angezeigt.

Hinweis:

Die oben genannten Bedienschritte gelten hauptsächlich für DTS-Konformitätsanforderungen und nur die Virtual:X-Einstellung ist für Verbraucher geöffnet.

8. OPTICAL / COAXIAL / HDMI eARC / AUX-Betrieb

- 1 Vergewissern Sie sich, dass das Gerät am Fernseher oder Audiogerät angeschlossen ist.
- 2 Drücken Sie mehrmals **↔** auf dem Gerät oder **OPTICAL, COAXIAL, HDMI eARC, BT, USB, AUX** auf der Fernbedienung, um den gewünschten Modus auszuwählen.
- 3 Bedienen Sie Ihr Audiogerät direkt für die Wiedergabefunktionen.
- 4 Drücken Sie **VOL +/-**, um die Lautstärke einzustellen.

Tipps:

- Das Gerät ist möglicherweise nicht in der Lage, alle digitalen Audioformate der Eingangsquelle zu decodieren. In diesem Fall wird das Gerät stummgeschaltet. Dies ist KEINE Fehlfunktion. Vergewissern Sie sich, dass die Audioeinstellung der Eingangsquelle (z. B. Fernseher, Spielkonsole, DVD-Player usw.) auf **PCM** oder **Dolby Digital** (Einzelheiten zu den Audioeinstellungen finden Sie in der Bedienungsanleitung des Eingangsquellengeräts) mit **HDMI eARC / OPTICAL / COAXIAL**-Eingang.
- Wenn Sie ein anderes Audioformat wählen, zeigt das Gerät wie folgt an:

Eingabeformat	Surround An/Aus	Anzeige
Dolby Digital	An	DOLBY SURROUND
Dolby Digital	Aus	DOLBY AUDIO
Dolby Digital Plus - Atmos	-	DOLBY ATMOS
Dolby Digital Plus	An	DOLBY SURROUND
Dolby Digital Plus	Aus	DOLBY AUDIO
Dolby TrueHD - Atmos	-	DOLBY ATMOS
Dolby TrueHD	An	DOLBY SURROUND
Dolby TrueHD	Aus	DOLBY AUDIO
Dolby MAT - Atmos	-	DOLBY ATMOS
Dolby MAT	An	MPCM
Dolby MAT	Aus	MPCM
PCM	An	DOLBY SURROUND

DTS	DTS
DTS Discrete Surround	DTS
DTS-ES 6.1 Matrix	DTS
DTS-ES 6.1 Discrete	DTS
DTS 96/24	DTS
DTS 96/24 ES Matrix	DTS
DTS Express	DTS
DTS-ES 8-Channel Discrete	DTS
DTS-HD High Resolution	DTS-HD
DTS-HD Master Audio	DTS-HD
DTS:X	DTS:X
DTS:X Master Audio	DTS:X

9. Bluetooth-Betrieb

9.1 Bluetooth-fähige Geräte koppeln

Wenn Sie Ihr Bluetooth-Gerät zum ersten Mal mit diesem Gerät verbinden, müssen Sie es zunächst koppeln.

Hinweise:

- Die Reichweite zwischen diesem Gerät und einem Bluetooth-Gerät beträgt ca. 8 m (ohne Hindernisse).
 - Bevor Sie ein Bluetooth-Gerät mit diesem Gerät koppeln, müssen Sie sicherstellen, dass Sie die Fähigkeiten des Geräts kennen.
 - Die Kompatibilität mit allen Bluetooth-Geräten ist nicht garantiert.
 - Jedes Hindernis zwischen diesem Gerät und einem Bluetooth-Gerät verringert die Reichweite.
 - Wenn die Signalstärke schwach ist, das Gerät kann die Verbindung trennen, aber er wechselt automatisch wieder in den Kopplungsmodus.
- 1 Drücken Sie bei eingeschaltetem Gerät mehrmals  auf dem Gerät oder  auf der Fernbedienung, um den Bluetooth-Modus auszuwählen. „**NO BT**“ wird im Display angezeigt, wenn das Gerät nicht mit einem Bluetooth-Gerät gekoppelt ist.
 - 2 Aktivieren Sie Ihr Bluetooth-Gerät und wählen Sie den Suchmodus. „**Hisense AX5100G**“ wird in der Liste Ihrer Bluetooth-Geräte angezeigt.
 - Wenn Sie das Gerät nicht finden können, halten Sie  im BT-Modus für 2 Sekunden gedrückt, um es suchbar zu machen. Das Display zeigt „**BT Pairing**“ an und Sie hören den Aufforderungston vom Gerät.
 - 3 Wählen Sie „**Hisense AX5100G**“ in der Kopplungsliste. Nach erfolgreicher Kopplung hören Sie die Ansage des Geräts und im Display wird „**BT_IN**“ angezeigt.
 - 4 Spielen Sie Musik von dem verbundenen Bluetooth-Gerät ab.

Um die Bluetooth-Funktion zu deaktivieren, gehen Sie wie folgt vor:



- Schalten Sie zu einer anderen Quelle auf dem Gerät um.
- Deaktivieren Sie die BT-Funktion auf Ihrem Bluetooth-Gerät. Das Bluetooth-Gerät wird nach der Ansage vom Gerät getrennt.
- Halten Sie  für 2 Sekunden gedrückt.

Tipps:

- Geben Sie ggf. „0000“ als Passwort ein.
- Wenn innerhalb von zwei Minuten kein anderes Bluetooth-Gerät mit diesem Gerät gekoppelt wird, stellt es seine vorherige Verbindung wieder her.
- Das Gerät wird auch getrennt, wenn Sie Ihr Gerät außerhalb der Reichweite bewegen.
- Wenn Sie Ihr Gerät erneut mit diesem Gerät verbinden möchten, bringen Sie es in Reichweite.
- Wenn das Gerät außerhalb der Reichweite bewegt wird, überprüfen Sie, ob es, wenn es zurückgebracht wird, noch mit dem Gerät verbunden ist.
- Wenn die Verbindung verloren gegangen ist, befolgen Sie die obigen Anleitungen, um Ihr Gerät erneut mit dem Gerät zu koppeln.

9.2 Bluetooth-Wiedergabe

- Wenn das verbundene Bluetooth-Gerät das Advanced Audio Distribution Profile (A2DP) unterstützt, können Sie die auf dem Gerät gespeicherte Musik über dieses Gerät wiedergeben.
 - Wenn das Gerät auch das Audio Video Remote Control Profile (AVRCP) unterstützt, können Sie die auf dem Gerät gespeicherte Musik über die Fernbedienung des Geräts wiedergeben.
1. Koppeln Sie Ihr Gerät mit diesem Gerät.
 2. Geben Sie Musik über Ihr Gerät wieder (wenn es A2DP unterstützt).
 3. Verwenden Sie die mitgelieferte Fernbedienung zur Steuerung der Wiedergabe (wenn es AVRCP unterstützt).

	Wiedergabe starten, unterbrechen oder fortsetzen.
	Zum vorherigen oder nächsten Titel springen.

10. USB-Wiedergabe

1 Schließen Sie ein USB-Speichermedium an.

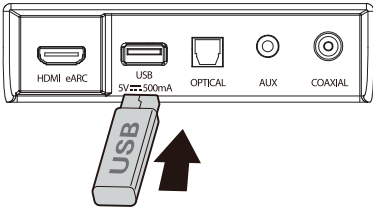

- 2 Drücken Sie wiederholt **[Pausen]** auf dem Gerät oder auf der Fernbedienung, um den **USB-Modus** auszuwählen.
- 3 Während der Wiedergabe gehen Sie wie folgt vor:

[Pausen]	Wiedergabe starten, unterbrechen oder fortsetzen.
[Zurück]/[Vorwärts]	Zum vorherigen/nächsten Titel springen.

Tipps:

- Das Gerät unterstützt USB-Speichermedien mit bis zu 32 GB Speicher.
- Dieses Produkt ist möglicherweise nicht mit bestimmten USB-Speichergeräten kompatibel.
- Wenn Sie ein USB-Verlängerungskabel, einen USB-Hub oder einen USB-Multifunktionskartenleser verwenden, wird das USB-Speichergerät möglicherweise nicht erkannt.
- Entfernen Sie das USB-Speichergerät nicht, während Dateien gelesen werden.
- Der eingebettete USB-Full-Speed-Host für USB-Anwendungen darf 6,5 Mbit/s nicht überschreiten.
- Für Dateien im FLAC-Format kann die maximale Blockgröße 8107/8109 maximal 4608 unterstützen.

Unterstützte USB-Formate:

Dateiendung	Codec	Abtastrate	Bitrate
*.mp3	MPEG - 1 Layer1/2/3	32 kHz ~ 48 kHz	32 kbps ~ 320 kbps
	MPEG - 2 Layer1/2/3	16 kHz ~ 24 kHz	
	MPEG - 2.5 Layer3	8 kHz ~ 12 kHz	
*.wma	WMA7/8/9/STD	8 kHz ~ 48 kHz	≤ 320 kbps
*.aac	AAC	8 kHz ~ 96 kHz	≤ 1728 kbps
	AAC-LC		
	HE-AAC		
*.ogg	Vorbis codec	8 kHz ~ 48 kHz	≤ 500 kbps
*.flac	-	8 kHz ~ 192 kHz	≤ 9 Mbps
*.wav	PCM, LPCM, IMA_ADPCM, MPEG, ALAW, MULAW	8 kHz ~ 192 kHz	≤ 9 Mbps
*.AIFF	PCM, ALAW, MULAW	8 kHz ~ 192 kHz	≤ 9 Mbps

- Bei Anschluss eines USB-Speichermediums wird nur FAT 32 unterstützt.
- Für *.ogg-Audiodateien werden die folgenden Formate nicht unterstützt:
 1). Blockgröße 0 < 64, Blockgröße 0 > 2048; 2). Blockgröße 1 < 64, Blockgröße 1 > 4096; 3). Codebuchzähler > 64; 4). Codebucheintrag > 640; 5). Floor-Zähler > 4; 6). Floor-Typ 0; 7). Residua-Zähler > 4; 8). Dimension != 2; 9). Abbildungszähler > 2; 10). Moduszähler > 2.
- Für Dateien im FLAC-Format kann die maximale Blockgröße 8107/8109 maximal 4608 unterstützen.

11. Einstellungsmenü

- Halten Sie bei eingeschaltetem Gerät ►► für 3 Sekunden gedrückt, um das Menü aufzurufen.
- Wählen Sie den Inhalt mit ◀◀ / ▶▶ Tasten.
- Ändern Sie die ursprünglichen Werte für die einzelnen Einstellungen mit VOL +/-.
- Drücken Sie ►►, um Ihre Auswahl zu bestätigen und die Einstellungen zu verlassen.
- Wenn innerhalb von 10 Sekunden keine Taste gedrückt wird, verlässt das System das Menü automatisch.

Anzeige (◀◀ / ▶▶ drücken)	Beschreibung (VOL +/- drücken)
1 MUSIC	Equalizer-Effekt (EQ) wählen. (MUSIK, FILM, NACHRICHTEN, SPORT, NACHT, SPIEL, AI EQ)
2 SUR ON	Surround Sound [EIN / AUS]
3 BAS 0	Bässe einstellen
4 TRE 0	Höhen einstellen
5 DIM H	Helligkeit einstellen (Menü zur Aktivierung verlassen)
6 AUTOWAKE OFF	Auto Wake [EIN / AUS]
7 AUTOSTANDBY ON	Auto Standby [EIN / AUS]
8 DEEP ON	Signalton [EIN / AUS]
9 L T 00	Audioverzögerung einstellen (AV SYNC)
10 DRC 0	DTS DRC-Pegel einstellen: DRC 0/1/2
11 DCL 0	DTS Dialogsteuerung einstellen: DCL 0/1/2/3/4/5/6
12 DTS NEURAL ON	Umschalten zwischen: DTS Neural [EIN / AUS]
13 DTS VIRTUAL X	Umschalten zwischen: DTS Virtual:X [EIN / AUS]
14 BASS BOOST ON	Umschalten zwischen: BassBoost [EIN / AUS]

12. Fehlerbehebung

Versuchen Sie niemals, das Gerät selbst zu reparieren, damit verlieren Sie Ihre Garantietansprüche. Wenn bei der Verwendung dieses Geräts Probleme auftreten, überprüfen Sie die folgenden Punkte, bevor Sie den Kundendienst in Anspruch nehmen.

Kein Strom

- Vergewissern Sie sich, dass das Netzkabel des Geräts ordnungsgemäß angeschlossen ist.
- Vergewissern Sie sich, dass an der Steckdose Strom anliegt.
- Drücken Sie die Ein/Aus-Taste, um das Gerät einzuschalten.

Fernbedienung funktioniert nicht

- Bevor Sie eine Taste der Wiedergabesteuerung drücken, wählen Sie zunächst die korrekte Quelle.
- Verringern Sie den Abstand zwischen der Fernbedienung und dem Gerät.
- Setzen Sie die Batterien so ein, dass die Polaritäten (+/-) wie angegeben ausgerichtet sind.
- Tauschen Sie die Batterien aus.
- Richten Sie die Fernbedienung direkt auf den Sensor vorn am Gerät.

Kein Ton

- Achten Sie darauf, dass das Gerät nicht stummgeschaltet ist. Drücken Sie ◀ oder VOL +/-, um die normale Wiedergabe fortzusetzen.
- Drücken Sie ⏻ auf dem Gerät oder auf der Fernbedienung, um die Soundbar in den Standby-Modus zu schalten. Drücken Sie dann ⏻ erneut, um die Soundbar einzuschalten.
- Ziehen Sie den Netzstecker der Soundbar und des Subwoofers und schließen Sie sie dann wieder an. Schalten Sie die Soundbar ein.
- Vergewissern Sie sich, dass die Audioeinstellung der Eingangsquelle (z. B. Fernseher, Spielkonsole, DVD-Player usw.) auf PCM oder Dolby Digital ist, wenn Sie eine digitale Verbindung (z. B. HDMI, OPTICAL, COAXIAL) verwenden.
- Der Subwoofer befindet sich außerhalb der Reichweite, bitte stellen Sie den Subwoofer näher an die Soundbar. Der Subwoofer darf nicht weiter als 5 m von der Soundbar entfernt stehen (je näher, desto besser).
- Die Soundbar hat möglicherweise die Verbindung mit dem Subwoofer verloren. Koppeln Sie die Geräte erneut, indem Sie die Schritte im Abschnitt „Drahtlos-Subwoofer mit der Soundbar koppeln“ befolgen.
- Das Gerät ist möglicherweise nicht in der Lage, alle digitalen Audioformate der Eingangsquelle zu decodieren. In diesem Fall wird das Gerät stummgeschaltet. Dies ist KEINE Fehlfunktion. Das Gerät ist nicht stummgeschaltet.

EN

FR

ES

PT

DE

IT

PL

RO

CZ

NL

SK

SL

HR

HU

TR

RU

Ich kann den Bluetooth-Namen dieses Geräts nicht auf meinem Bluetooth-Gerät für die Kopplung finden

- Vergewissern Sie sich, dass die Bluetooth-Funktion auf Ihrem Bluetooth-Gerät aktiviert ist.
- Vergewissern Sie sich, dass das Gerät mit Ihrem Bluetooth-Gerät gekoppelt ist.

Dies ist eine Abschaltfunktion nach 15 Minuten, eine der Anforderungen des ERPII-Standards zum Stromsparen

- Wenn das externe Eingangssignal des Geräts zu niedrig ist, schaltet sich das Gerät nach 15 Minuten automatisch aus. Bitte erhöhen Sie die Lautstärke Ihres externen Geräts.
- Für weitere vernetzte Geräteinformationen siehe <https://hisense.fr/cat-produit/barres-de-son/>

Der Subwoofer ist im Standby-Modus oder die Anzeige des Subwoofers leuchtet nicht auf.

- Bitte ziehen Sie den Netzstecker und schließen Sie ihn nach 4 Minuten wieder an, um den Subwoofer zurückzusetzen.

13. Technische Daten

Modell	AX5100G
Soundbar	
Stromversorgung	AC 100-240 V ~ 50/60 Hz
Leistungsaufnahme	20 W
Standby-Leistungsaufnahme	< 0,50 W
USB-Anschluss zur Wiedergabe USB-Kompatibilität Unterstützte dateiformate zur USB- wiedergabe	5 V $\overline{\text{---}}$ 500 mA Hi-Speed USB (2.0) / FAT32 / FAT16 32 GB (max.), WAV/WMA/MP3/FLAC/ALAC
Abmessungen (B x H x T)	920 x 60 x 90 mm / 36,2" x 2,4" x 3,5"
Gewicht (Netto)	2,62 kg
Frequenzgang	120 Hz ~ 20 kHz
Betriebstemperatur	0°C - 45°C
Drahtlos-Spezifikationen	
Bluetooth-Version / Profile Bluetooth-Frequenzbereich Max. Bluetooth-Sendeleistung (EIRP)	V5.3 2400 MHz ~ 2483,5 MHz \leq 10 dBm
Modulationstyp	GFSK, $\pi/4$ DQPSK, 8DPSK
Subwoofer	
Stromversorgung	AC 100-240 V ~ 50/60 Hz
Leistungsaufnahme	15 W
Standby-Leistungsaufnahme	< 0,50 W
Abmessungen (B x H x T)	214 x 294 x 304 mm / 8,4" x 11,6" x 12"
Gewicht (Netto)	5,24 kg
Frequenzgang	40 Hz ~ 120 Hz
Surround	
Stromversorgung	AC 100-240 V ~ 50/60 Hz
Leistungsaufnahme	10 W
Standby-Leistungsaufnahme	< 0,50 W
Abmessungen (B x H x T)	91 x 144 x 109 mm / 3,6" x 5,7" x 4,3"
Gewicht (Netto)	1,33 kg
Frequenzgang	120 Hz ~ 20 kHz
Verstärker (max. Audioleistung)	
Gesamt	340 W
Soundbar	160 W
Subwoofer	120 W
Surround	60 W
Fernbedienung	
Reichweite/Winkel	6 m / 30°
Batterien	AAA (1,5 V x 2)

EN

FR

ES

PT

DE

IT

PL

RO

CZ

NL

SK

SL

HR

HU

TR

RU

Hisense

Soundbar con Subwoofer wireless da 5.1 canali
Modello: AX5100G



- ✓ Configurazione semplice
- ✓ Un telecomando
- ✓ Configurazione rapida

340W
Max Audio Power

 **Dolby Atmos**



HDMI™
HIGH-DEFINITION MULTIMEDIA INTERFACE



MANUALE DELL'UTENTE



Prima di utilizzare la soundbar, leggere attentamente questo manuale e conservarlo per future consultazioni.

Contenuti

1. Importanti istruzioni di sicurezza	3
1.1 Sicurezza	3
1.2 Avviso.....	4
1.3 Formati audio in ingresso supportati.....	6
2. Cosa c'è nella confezione	7
3. Identificare le parti	8
3.1 Unità Principale	8
3.2 Subwoofer wireless.....	8
3.3 Altoparlanti posteriori Surround Wireless.....	9
3.4 Telecomando.....	9
4. Preparazioni	10
4.1 Preparare il telecomando.....	10
4.2 Sostituire la batteria del telecomando.....	10
4.3 Posizionamento e montaggio.....	10
4.4 Installazione della Soundbar a muro.....	11
4.5 Installazione della Altoparlanti posteriori Surround a muro.....	11
5. Collegamenti	12
5.1 Dolby Atmos®	12
5.2 DTS:X	12
5.3 Utilizzare la presa HDMI eARC.....	12
5.4 Utilizzare la presa OPTICAL.....	12
5.5 Connettere alla presa AUX.....	13
5.6 Utilizzare la presa COAXIAL.....	13
5.7 Collegare l'alimentazione	13
5.8 Accoppiare col Subwoofer e gli altoparlanti posteriori Surround	14
6. Operazioni di base	14
6.1 Standby/accensione	14
6.2 Funzione standby automatico / accensione automatica	14
6.3 Selezionare Modalità	15
6.4 Regolare i livelli di bassi/alti.....	15
6.5 ATTIVARE O DISATTIVARE il surround.....	15
6.6 Regolare il volume della soundbar.....	15
6.7 Regolare il volume Surround.....	15
6.8 Regolare la luminosità	15
6.9 Selezionare l'effetto dell'Equalizzatore (EQ).....	15
6.10 Impostare il ritardo Audio (AV SYNC).....	15
7. Utilizzo DTS:X	16
7.1 Funzioni DRC / Controllo del dialogo / Neural:X / Virtual:X.....	16
8. UTILIZZO OTTICO / COASSIALE / HDMI eARC / AUX	16
9. Utilizzo del Bluetooth	17
9.1 Accoppiare dispositivi con Bluetooth	17
9.2 Ascoltare la musica da dispositivi Bluetooth	17
10. Utilizzo USB	18
11. Menù configurazione	19
12. Risoluzione dei problemi	19
13. Specifiche	21

1. Importanti istruzioni di sicurezza

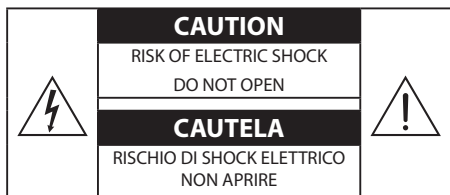



Il simbolo del fulmine con la freccia all'interno di un triangolo equilatero serve ad avvisare l'utente della presenza di "voltage pericoloso" non isolato all'interno del prodotto che può essere di potenza sufficiente per costituire un rischio di shock elettrico per le persone.



Il punto esclamativo all'interno del triangolo equilatero serve ad avvisare l'utente della presenza di operazioni importanti ed istruzioni di manutenzione (e riparazione) nel manuale che accompagna l'apparato.

1.1 Sicurezza

- Leggere queste istruzioni** - Tutte le istruzioni di operatività e di sicurezza devono essere lette prima di utilizzare il prodotto.
- Conservare queste istruzioni** - Le istruzioni di operatività e di sicurezza devono essere conservate per futura consultazione.
- Fare attenzione a tutti gli avvisi** - Tutti gli avvisi sul prodotto e nelle istruzioni d'utilizzo devono essere rispettati.
- Seguite tutte le istruzioni** - Tutte le istruzioni d'uso e operatività devono essere seguite.
- Non usare questo apparato vicino all'acqua** - L'apparecchio non deve essere usato vicino all'acqua o in luoghi umidi - per esempio in cantine umide o vicino a piscine e simili.
- Pulire solo con un panno asciutto.**
- Non bloccare nessuna delle aperture di ventilazione.** Installare secondo le istruzioni del produttore.
- Non installare vicino a sorgenti di calore come radiatori, griglie di riscaldamento, fornelli o altri apparati (inclusi gli amplificatori) che producano calore.
- L'unità è fornita di un cavo di alimentazione standard e una spina fissa che per ragioni di sicurezza non devono essere modificati. Se la spina fornita non corrisponde alla presa, consultare un elettricista per la sostituzione della presa obsoleta.
- Proteggere il cavo di alimentazione dal calpestamento o dall'essere pizzicato, specialmente vicino alla presa, convenienza recipienti, ed al punto dove esce dall'apparato.
- Utilizzare accessori ed appendici del tipo specificato dal produttore.
-  Utilizzare solo carrelli, sostegni, tripod, braccetti o tavoli specificati dal produttore o venduti con l'apparecchio. Quando si usa un carrello, fate attenzione nel muovere la combinazione carrello/apparecchio per evitare ferite da ribaltamento.
- Scollegare l'apparecchio durante i temporali o quando non viene utilizzato per lunghi periodi.
- Per tutta la manutenzione fate riferimento a personale di servizio qualificato. È necessaria la manutenzione quando l'apparecchio è stato danneggiato in qualunque modo, per esempio se il cavo di alimentazione o la spina sono danneggiati, se è stato versato del liquido o se oggetti sono caduti sull'apparecchio, se esso è stato esposto a pioggia od umidità, se non funziona normalmente o se è stato fatto cadere.
-  Questo apparecchio è un elettrodomestico di classe II o a doppio isolamento elettrico. È stato progettato in modo tale da non richiedere una connessione di sicurezza alla messa a terra.
- Non posizionare oggetti pieni di liquidi come bicchieri sull'unità.
- La distanza minima intorno all'apparecchio per una ventilazione sufficiente è di 5 cm.
- La ventilazione non deve essere impedita coprendo le aperture di ventilazione con oggetti come giornali, tovaglie, tende, etc.
- Non posizionare sorgenti di fiamme libere, come candele accese, sull'apparecchio.
- Le batterie devono essere riciclate o smaltite in conformità con le linee guida statali e locali.
- L'unità può essere usata in climi moderati tropicali.

EN

FR

ES

PT

DE

IT

PL

RO

CZ

NL

SK

SL

HR

HU

TR

RU

Cautela:

- L'uso di controlli, regolazioni o l'esecuzione di procedure diverse da quelle descritte in questo manuale può avere come conseguenza l'esposizione pericolosa alla radiazione.
- Per ridurre il rischio di incendi o shock elettrico, non esporre quest'unità a pioggia o umidità. L'unità non deve essere esposto a gocciolamenti o schizzi d'acqua, e nessun oggetto riempito con liquidi come i vasi dovrebbe essere posizionato sull'unità.
- Dove l'alimentatore/acoppiatore per uso domestico venga usato come dispositivo di sconnessione, il dispositivo di scollegamento dovrà rimanere prontamente utilizzabile.
- Pericolo di esplosione se la batteria è sostituita in modo scorretto. Sostituitele solo con un tipo uguale o equivalente.

1.2 Avviso

- La batteria (batterie o pacco batterie) non deve essere esposta a calore eccessivo come fuoco, o altre sorgenti di calore diretto.
- Prima di utilizzare questo sistema, controllarne il voltaggio per confermare che sia identico al voltaggio della fornitura di corrente locale.
- Non posizionare questa unità vicino a forti campi magnetici.
- Non posizionare quest'unità sull'amplificatore o ricevitore.
- Se un qualsiasi oggetto solido o liquido cade sul sistema, scollegarlo e farlo controllare a personale qualificato prima di continuare l'utilizzo.
- Non cercare di pulire l'unità con solventi chimici perché ciò potrebbe danneggiare la finitura. Utilizzare un panno pulito asciutto o leggermente umido.
- Quando si scollega il cavo dalla presa, tirare sempre la spina e mai il cavo stesso.
- Cambiamenti o modifiche a questa unità che non siano espressamente autorizzate dalla parte responsabile per la conformità possono annullare l'autorità dell'utente ad utilizzare l'apparecchio.
- L'etichetta di classificazione è incollata sul retro o sul fondo dell'apparecchio.
- Questo apparecchio deve essere installato e utilizzato a una distanza minima di 20 cm tra il radiatore e il corpo dell'utente.



Utilizzo della batteria CAUTELA

Per impedire perdite dalla batteria che potrebbero avere come risultato infortuni fisici, danni ai beni o all'apparecchio:

- Installare correttamente tutte le batterie, + e -

come segnati nell'apparecchio.

- Non mescolare batterie nuove e vecchie.
- Non mescolare batterie alcaline, standard (carbone-zinco) o ricaricabile (Ni-Cd, Ni-MH, etc).
- Rimuovere le batterie quando il telecomando non viene usato per un lungo periodo.



Smaltimento corretto del prodotto. Questo marchio indica che questo prodotto non dev'essere smaltito con la spazzatura casalinga in tutta Europa. Per prevenire possibili danni all'ambiente o alla salute umana per lo smaltimento incontrollato, riciclate responsabilmente per promuovere l'utilizzo sostenibile delle materie prime. Per gettare il vostro dispositivo usato, fate uso dei sistemi di raccolta o contattate il rivenditore dove il prodotto è stato acquistato. Loro potranno ritirare il prodotto per riciclarlo in modo sicuro per l'ambiente.



Con la presente dichiariamo che questo equipaggiamento è conforme con i requisiti essenziali ed altri requisiti rilevanti della Direttiva 2014/53/EU.



La parola e i loghi Bluetooth® sono marchi registrati di proprietà della Bluetooth SIG, Inc. e qualsiasi uso di tali marchi da parte della Hisense è in conformità è sotto licenza. Altri marchi e nomi commerciali sono proprietà dei rispettivi proprietari.



I termini HDMI e HDMI High-Definition Multimedia Interface, e il logo HDMI sono marchi commerciali o registrati di HDMI Licensing Administrator, Inc.



Dolby, Dolby Atmos, e il simbolo della doppia-D sono marchi registrati della Dolby Laboratories Licensing Corporation. Prodotto sotto licenza dalla Dolby Laboratories. Opere confidenziali non pubblicate. Copyright © 2012-2021 Dolby Laboratories. Tutti i diritti riservati.



- ✓ Configurazione semplice
- ✓ Un telecomando
- ✓ Configurazione rapida

Roku, il logo Roku, Roku TV, Roku TV Ready, e il logo Roku TV Ready sono marchi commerciali e/o registrati della Roku, Inc. Roku TV Ready è autorizzato da Roku solo per le nazioni oggetto di accordo. Questo prodotto supporta Roku TV Ready negli Stati Uniti, nel Regno Unito, in Messico e Canada. Le nazioni potrebbero cambiare. Per la lista più aggiornata di nazioni in cui questo prodotto supporta Roku TV Ready, inviare una e-mail a rokutvready@roku.com.



Per i brevetti DTS, consultare il sito <http://patents.dts.com>. Prodotto sotto licenza da DTS, Inc. (per compagnie con sede in USA/Giappone/Taiwan) o sotto licenza dalla DTS Licensing Limited (per tutte le altre compagnie). DTS, DTS:X, Virtua:X, ed il logo DTS:X sono marchi commerciali registrati o marchi commerciali della DTS, Inc. negli Stati Uniti ed altre nazioni. © 2021 DTS, Inc. TUTTI I DIRITTI RISERVATI.

EN

FR

ES

PT

DE

IT

PL

RO

CZ

NL

SK

SL

HR

HU

TR

RU

1.3 Formati audio in ingresso supportati

Formattare	Funzione			
	OPTICAL	COAXIAL	HDMI ARC	HDMI eARC
LPCM 2ch	●	●	●	●
LPCM 5.1ch	--	--	--	●
LPCM 7.1ch	--	--	--	●
Dolby Atmos - Dolby TrueHD	--	--	--	●
Dolby Atmos - Dolby Digital Plus	--	--	●	●
Dolby TrueHD	--	--	--	●
Dolby Digital Plus	--	--	●	●
Dolby Digital	●	●	●	●
DTS	●	●	●	●
DTS-ES Discrete 6.1	●	●	●	●
DTS-ES Matrix 6.1	●	●	●	●
DTS 96/24	●	●	●	●
DTS-HD High Resolution Audio	--	--	--	●
DTS-HD Master Audio	--	--	--	●
DTS-HD LBR	--	--	--	●
DTS:X	--	--	--	●

● : Formato supportato.

-- : Formato file non supportato.

2. Cosa c'è nella confezione



Unità Principale

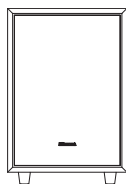

Subwoofer wireless

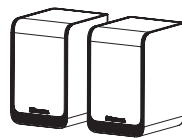

Altoparlanti posteriori Surround



Cavo di alimentazione AC x 2
Per l'unità Principale/subwoofer wireless



Cavo di alimentazione AC x 1
Per gli altoparlanti posteriori Surround (SR)

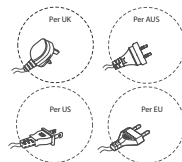

* Il tipo di spina cambia
in base alla regione

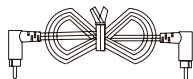

Cavo RCA

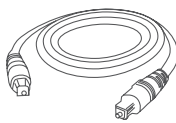

Cavo Ottico



Cavo HDMI

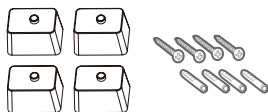

Braccetti (x 4) / Viti braccetti (x 4) /
Ancoraggi a muro (x 4)

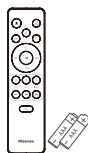

Telecomando /
Batterie AAA x 2

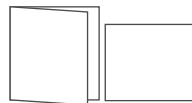

Manuale utente /
Guida rapida all'avvio

- * La lunghezza del cavo di alimentazione ed il tipo di spina variano in base alla regione.
- Le immagini, le illustrazioni, e i disegni mostrati su questo Manuale dell'utente sono solo per riferimento. Il prodotto effettivo potrebbe variare nell'aspetto.
- Il progetto e le specifiche sono soggetti a cambiamenti senza notifica.

3. Identificare le parti

3.1 Unità Principale

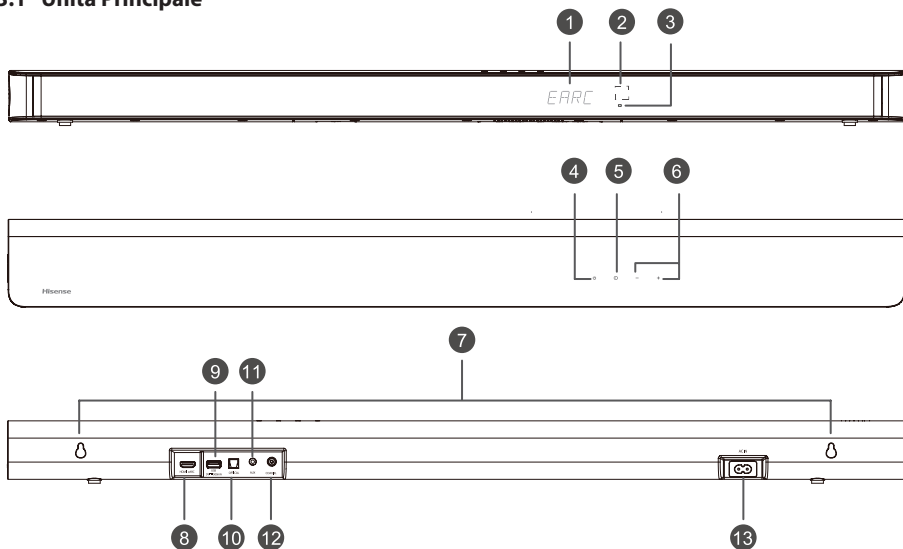

- ① **Finestra di visualizzazione**
Mostra lo stato corrente.
- ② **Sensore del telecomando**
Riceve i segnali in remoto del telecomando.
- ③ **Spia Standby rossa**

• Sempre accesa	In modalità standby
• Lampeggia lentamente	In modalità Accensione automatica Attiva
- ④ **Tasto (ACCESO/SPENTO)**
Passa l'unità dalla modalità ACCESO alla modalità Standby.
- ⑤ **Tasto (SORGENTE)**
Selezionare la funzione riproduzione.
- ⑥ **Tasto +/- (VOL+/VOL-)**
Aumenta/diminuisce il livello del volume.
- ⑦ **Staffa a muro**
Installare le viti della staffa a muro nel montaggio a muro dell'unità.
- ⑧ **Pres a HDMI eARC**
La porta per connettere al televisore. La porta supporta la funzione eARC/ARC HDMI, che permette alla soundbar di riprodurre l'audio proveniente dal televisore connesso.
- ⑨ **Pres a USB**
Inserire un dispositivo USB per riprodurre la musica.
- ⑩ **Pres a OPTICAL**
Connettere alla presa USCITA OTTICA sul dispositivo esterno.
- ⑪ **Pres a AUX**
Collega ad un dispositivo audio digitale esterno.
- ⑫ **Pres a COAXIAL**
Connettere alla presa USCITA COASSIALE sul dispositivo esterno.
- ⑬ **Pres a AC IN**
Connette la fornitura alimentazione principale.

3.2 Subwoofer wireless

- ① **Spia**

• Lampeggia rapidamente	Il subwoofer è in modalità accoppiamento
• Sempre accesa	Connesso/appaiato con successo
• Lampeggia lentamente	Connessione/accoppiamento Fallito

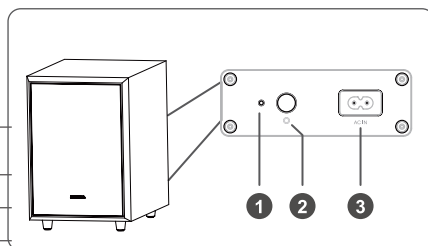

② Tasto PAIR

2 secondi	Modalità accoppiamento
5 secondi	Cancellare i registri di accoppiamento

③ Presa AC IN

Collega alla fornitura alimentazione principale.

3.3 Altoparlanti posteriori Surround Wireless

① Tasto PAIR

2 secondi	Modalità accoppiamento
5 secondi	Cancellare i registri di accoppiamento

② Spia

• Lampeggia rapidamente	Altoparlanti posteriori in modalità accoppiamento
• Sempre accesa	Connesso/appaiato con successo
• Lampeggia lentamente	Connessione/accoppiamento Fallito

③ Presa RCA

Connette gli altoparlanti posteriori surround destro e sinistro.

④ Presa AC IN

Collega la fornitura alimentazione principale.

⑤ Staffa a muro

Installare le viti e i braccetti a muro nel retro degli altoparlanti posteriori Surround.

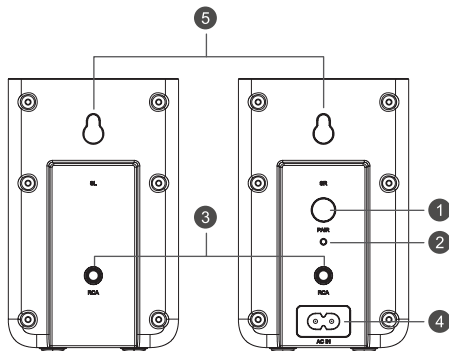

3.4 Telecomando

① Passa l'unità dalla modalità ACCESO alla modalità STANDBY.

② (SORGENTE) Selezionare la modalità riproduzione.

③ **SURR** ATTIVA o DISATTIVA il Surround.

④ (BT) Seleziona la modalità Bluetooth. Tenere premuto il tasto (BT) per attivare la funzione di accoppiamento in modalità Bluetooth, o scollegare il dispositivo Bluetooth appaiato esistente.

⑤ **EQ** Seleziona MUSICA/FILM/NOTIZIE/SPORT/NOTTE/GIOCHI/AI.

⑥ / Salta alla traccia precedente/successiva in modalità BT/USB.

⑦ **VOL+ / VOL-** Aumenta/diminuisce il livello del volume.

⑧ Play/pausa/riprendi riproduzione in modalità BT/USB. Tenere premuto il tasto per 3 s per accedere al menù impostazioni. Confermare una selezione.

⑨ **BASS+/-** Controllo del livello di bassi.

⑩ **TREBLE+/-** Controllo del livello di alti.

⑪ **DIMMER+/-** Regola la luminosità schermo.

⑫ (MUTO) Mette in muto o riattiva l'audio.

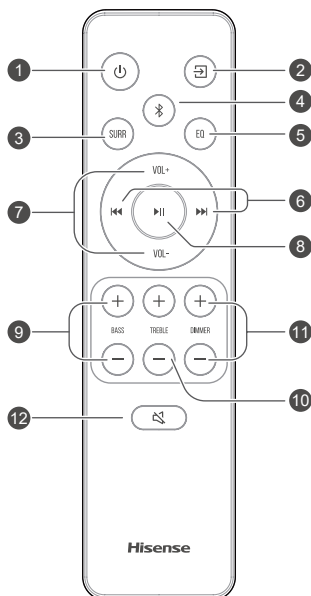

4. Preparazioni

4.1 Preparare il telecomando

Il telecomando fornito permette di controllare l'unità a distanza.

- Anche se il telecomando è utilizzato entro il raggio effettivo di 6 metri, il suo funzionamento può essere disturbato se ci sono ostacoli tra esso e l'unità.
- Se il telecomando è utilizzato vicino ad altri prodotti che generano raggi ad infrarosso, o se i telecomandi di altri dispositivi a raggi infrarossi sono utilizzati vicino all'unità, potrebbe funzionare in modo errato. Viceversa, anche gli altri prodotti potrebbero funzionare in modo errato.

4.2 Sostituire la batteria del telecomando

- 1 Premere e sollevare il coperchio posteriore per aprire lo scomparto batterie del telecomando.
- 2 Inserire due batterie **AAA**. Assicurarsi di allineare le estremità (+) e (-) delle batterie con i segni (+) e (-) indicati nello scomparto batterie.
- 3 Chiudere lo sportello dello scomparto batterie.

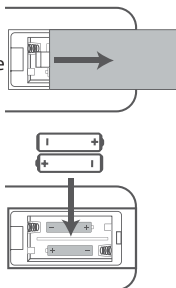

Precauzioni riguardo le batterie

- Assicurarsi di inserire le batterie con le polarità positiva "⊕" e negativa "⊖" corrette.
- Utilizzare batterie dello stesso tipo. Non usare mai tipi di batterie diversi assieme.
- Possono essere usate pile ricaricabili o non ricaricabili. Fare riferimento alle precauzioni sulle loro etichette.
- Stare attenti alle unghie quando si estrae il coperchio batteria e le batterie.
- Non far cadere il telecomando.
- Non lasciare che oggetti colpiscano i l telecomando.
- Non fare cadere acqua o altri liquidi sul telecomando.
- Non posizionare il telecomando su un oggetto umido.
- Non posizionare il telecomando alla luce diretta del sole o vicino a sorgenti di calore eccessivo.
- Rimuovere le batterie dal telecomando quando non viene usato per un lungo periodo di tempo, perché potrebbero causare corrosione o perdita di liquido e quindi causare infortuni e/o danni alla proprietà, e/o incendi.

- Non utilizzare batterie diverse da quelle specificate.
- Non mescolare batterie vecchie con batterie nuove.
- Non ricaricare mai una batteria a meno che non si confermi che sia del tipo ricaricabile.

4.3 Posizionamento e montaggio

Posizionamento

- A Se il televisore è posizionato su un tavolo, si può mettere l'unità sul tavolo direttamente di fronte al supporto del televisore, centrata con lo schermo.
- B Se il televisore è attaccato al muro, si può montare l'unità su di esso direttamente sotto lo schermo del televisore.

Nota: L'unità deve essere posizionata in modo da evitare di coprire il ricevitore di segnale del televisore o il telecomando del televisore non funzionerà.

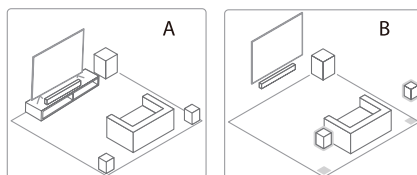

Note

- Gli altoparlanti posteriori sono progettati esclusivamente per l'uso con la soundbar e non possono essere usati con altri dispositivi.
- Installare gli altoparlanti posteriori verticalmente.

4.4 Installazione della Soundbar a muro

Note:

- L'installazione deve essere effettuata solo da personale qualificato. Il montaggio errato può avere come conseguenza gravi infortuni personali e danni alle proprietà (se avete intenzione di montare il prodotto in autonomia, dovrete controllare che dietro il muro non passino cavi della corrente o tubi idraulici). È responsabilità dell'installatore verificare che il muro supporti in sicurezza il carico totale dell'unità e dei braccetti.
- Sono necessari strumenti aggiuntivi (non inclusi) per l'installazione.
- Non stringere troppo le viti.
- Conservare il libretto delle istruzioni per future consultazioni.
- Utilizzare un rilevatore per cavi elettrici per controllare il tipo di muro prima di trapanare e montare.

AVVISO

- Per prevenire infortuni, questo apparecchio deve essere ancorato saldamente al pavimento/muro come da istruzioni di installazione
- Altezza suggerita per il montaggio a muro: $\leq 1,5$ metri.

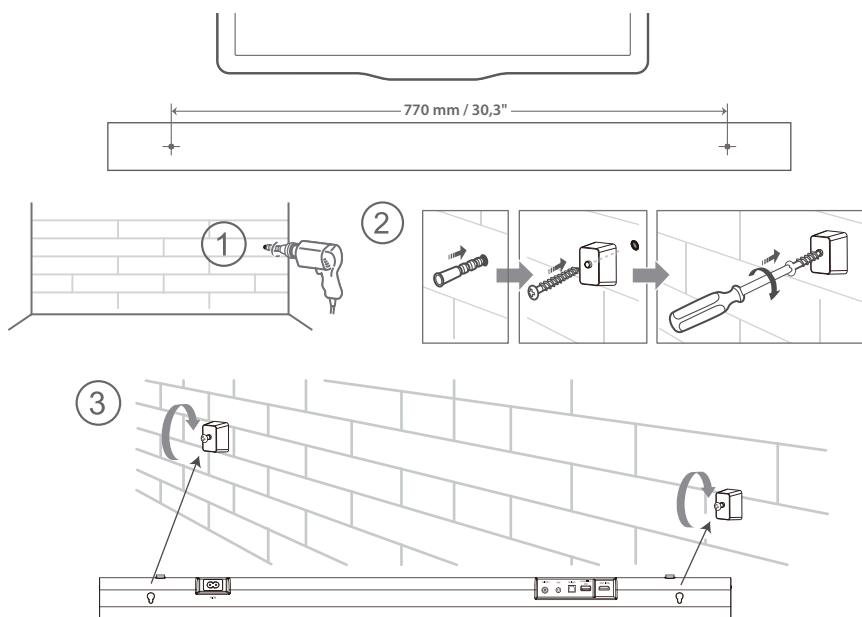

4.5 Installazione della Altoparlanti posteriori Surround a muro

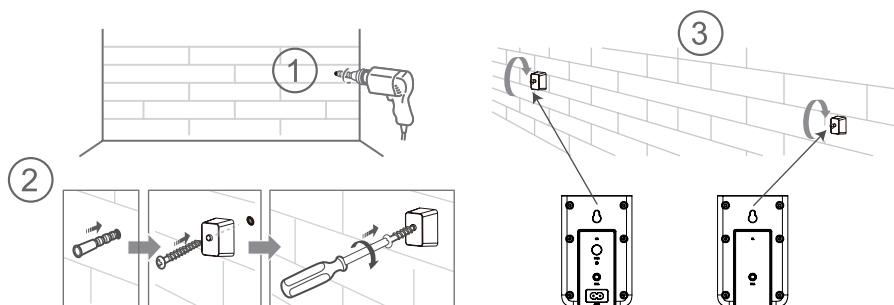

5. Collegamenti

5.1 Dolby Atmos®

Dolby Atmos® vi dà un'esperienza di ascolto immersiva restituendo l'audio in uno spazio tridimensionale, e tutta la ricchezza, la chiarezza e la potenza del suono Dolby. Per maggiori informazioni, visitare: dolby.com/technologies/dolby-atmos

5.2 DTS:X

DTS:X, il suono perimetrale non è più costretto dalla posizione degli altoparlanti fissa o da canali di segnale specifici.

Per usare Dolby Atmos® / DTS:X

Dolby Atmos® / DTS:X è disponibile in modalità HDMI eARC/ARC. Per i dettagli sul collegamento, fare riferimento a "**Collegamento HDMI**". **HDMI eARC/ARC**

1. Per usare la modalità Dolby Atmos® / DTS:X, il televisore deve supportare il passaggio audio Dolby Atmos® / DTS:X o HDMI.
2. Assicurarsi che "Bitstream", "RAW" o "No Encoding" sia selezionato per la voce bitstream nell'uscita audio del dispositivo esterno connesso (per esempio, lettore Blu-ray DVD, TV etc.).
3. Quando si entra nel formato Dolby Atmos / DTS:X / Dolby Digital / PCM, la soundbar mostrerà DOLBY ATMOS / DTS:X / DOLBY AUDIO / PCM AUDIO.

5.3 Utilizzare la presa HDMI eARC

Utilizzare un cavo HDMI per collegare la soundbar, l'equipaggiamento AV e il televisore:

eARC / ARC (canale di ritorno audio)

La funzione eARC / ARC (canale di ritorno audio) permette di inviare l'audio dal televisore conforme ARC alla soundbar attraverso una singola connessione HDMI. Per godere della funzione ARC, assicurarsi che il televisore sia conforme sia a HDMI-CEC sia a ARC e impostato adeguatamente. Quando impostato correttamente, è possibile usare il telecomando del televisore per regolare il volume (VOL+/- e MUTO) della soundbar.

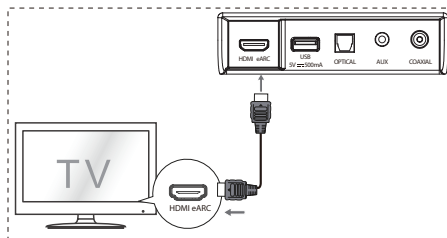

- Collegare il cavo HDMI dalla presa **HDMI eARC** dell'unità alla presa HDMI del televisore conforme ad ARC. Quindi premere il telecomando per selezionare **HDMI eARC**.

Consigli:

- Il televisore deve supportare le funzioni HDMI-CEC e ARC. HDMI-CEC e ARC devono essere impostati su Acceso.
- Il metodo per impostare HDMI-CEC e ARC potrebbe differire a seconda del televisore. Per maggiori dettagli riguardo la funzione ARC, fare riferimento al manuale dell'utente.
- ARC funziona solo con dispositivi che siano anch'essi dotati di HDMI ARC oltre che con un cavo HDMI 1.4 (e superiore).

5.4 Utilizzare la presa OPTICAL

- Collegare un cavo OTTICO alla presa OTTICA in USCITA del televisore e la presa **OPTICAL** sull'unità.

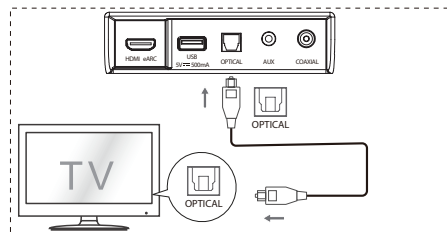

5.5 Connettere alla presa AUX

- A Utilizzare un cavo audio RCA da 3,5 mm (non incluso) per collegare la presa di uscita del televisore alla presa **AUX** sull'unità.
- B Utilizzare un cavo audio da 3,5 mm a 3,5 mm per collegare la presa esterna **AUX** audio del televisore o del dispositivo audio e la presa **AUX** all'unità.

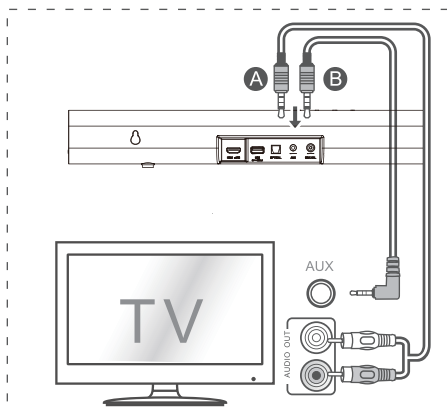

5.6 Utilizzare la presa COAXIAL

- Si può usare anche il cavo COASSIALE per collegare la presa COASSIALE IN USCITA e la presa COAXIAL sull'unità.

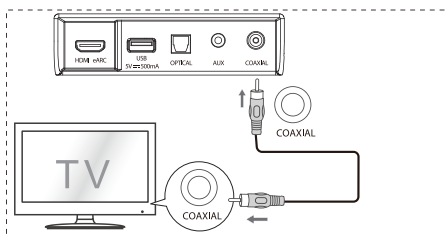

Consigli: L'unità potrebbe non essere in grado di decodificare tutti i formati audio digitali dalla sorgente in ingresso. In questo caso, l'unità sarà muta. Ciò NON è un difetto. Assicurarsi che le impostazioni audio della sorgente in ingresso (per esempio, TV, console per videogiochi, lettore DVD, etc.) sia impostato su **PCM** o **Dolby Digital** (Fare riferimento al manuale dell'utente della sorgente in ingresso per i dettagli sulla sua impostazione audio) tramite ingresso HDMI / OTTICO / COASSIALE.

5.7 Collegare l'alimentazione

- **Rischio di danno al prodotto!**
Assicurarsi che il voltaggio di alimentazione corrisponda al voltaggio stampato sul retro o sotto l'unità.
- Prima di collegare il cavo AC, assicurarsi di aver completato tutte le altre connessioni.
- **Soundbar**
Collegare il cavo di alimentazione alla presa in AC IN dell'unità principale e quindi alla presa a muro.
- **Subwoofer**
Collegare il cavo di alimentazione alla presa in AC IN del Subwoofer e quindi alla presa a muro.
- **Altoparlanti posteriori Surround**
Collegare il cavo di alimentazione alla presa in AC IN degli altoparlanti posteriori (SR) e quindi alla presa a muro.

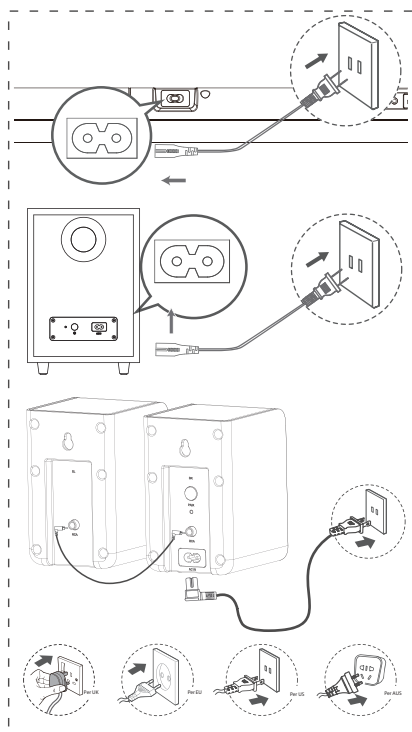

* La lunghezza del cavo di alimentazione e il tipo di spina variano in base alla regione.

5.8 Accoppiare col Subwoofer e gli altoparlanti posteriori Surround

Accoppiamento automatico

Il subwoofer, gli altoparlanti posteriori surround e la soundbar si appaieranno automaticamente quando sono collegati alla presa di corrente e accesi.

Non è necessario alcun cavo per collegare le tre unità.



- Determinare lo stato in base alla spia sul subwoofer wireless e sugli altoparlanti posteriori Surround wireless.

Stato LED	Stato
Lampeggia rapidamente	Il subwoofer e gli altoparlanti posteriori Surround sono in modalità accoppiamento.
Acceso fisso	Connessione/appaiato con successo
Lampeggia lentamente	Connessione/acoppiamento Fallito

NOTE:

- Non premere il tasto PAIR (accoppiamento) sul retro del subwoofer o sul retro degli altoparlanti posteriori surround (SR), a meno che non si stia effettuando un accoppiamento manuale.
- Se l'accoppiamento automatico fallisce, accoppiare manualmente il subwoofer e gli altoparlanti posteriori surround con l'unità Principale.

Accoppiamento manuale

1. Assicurarsi che tutti i cavi siano ben connessi e l'unità principale sia in modalità standby.
2. Premere il tasto  sull'unità o sul telecomando per accendere l'unità.
3. Premere il tasto  sull'unità principale o sul telecomando per 3 secondi per accedere alla modalità di accoppiamento. Il display mostrerà la scritta "SW Pairing" a ruota.
4. Tenere premuto il tasto PAIR (accoppiamento) sul retro del subwoofer o sul retro degli altoparlanti posteriori surround (SR) per 2 secondi. Il subwoofer e gli altoparlanti posteriori surround entreranno in modalità accoppiamento e le spie su di essi lampeggeranno rapidamente.
5. Dopo che la connessione wireless è stata stabilita con successo, la spia di accoppiamento si accenderà e il display sull'unità principale farà scorrere il messaggio "SW_IN".
6. Se la spia di accoppiamento lampeggia lentamente, la connessione wireless è fallita. Scollegare il cavo del subwoofer e quello degli altoparlanti posteriori surround, ricollegare i cavi dopo tre minuti. Ripetere i passi da 1 a 4.

NOTE:



- Se la connessione wireless fallisce ancora, controllare se c'è un conflitto o una forte interferenza (per esempio, da un dispositivo elettronico) nel luogo. Rimuovere tali conflitti o forti interferenze e ripetere le procedure sopra indicate.

- Il subwoofer e gli altoparlanti posteriori surround devono essere entro i 6 metri dalla soundbar in un'area aperta.
- se l'unità principale è in modalità accesa, e non è connessa col subwoofer e con gli altoparlanti posteriori surround, le spie sul subwoofer e sugli altoparlanti posteriori surround (SR) lampeggeranno lentamente. Seguire i passi da 1 a 4 sopra riportati per accoppiare il subwoofer e gli altoparlanti posteriori surround all'unità principale.

6. Operazioni di base

6.1 Standby/accensione





Quando si ricollega l'unità principale alla presa di alimentazione, l'unità deve essere in modalità STANDBY.

- Premere il tasto  sull'unità o sul telecomando per ACCENDERE l'unità.
- Premere di nuovo il tasto  per rimettere l'unità in modalità STANDBY.
- Scollegare la spina di alimentazione dalla presa se si vuole SPEGNERE completamente l'unità.

6.2 Funzione standby automatico / accensione automatica



- **[Standby automatico]** La soundbar è programmata per entrare automaticamente in modalità STANDBY quando non viene rilevato alcun audio per 15 minuti. Per esempio, ciò accade quando si mette in pausa la riproduzione, o se la soundbar viene accidentalmente lasciata accesa.
- **[Accensione automatica]** Se vi è collegato un televisore o un dispositivo esterno (Modalità HDMI eARC / OTTICO / COASSIALE), l'unità si accenderà automaticamente quando il televisore o il dispositivo esterno vengono accesi.

Per disabilitare questa funzione, seguire i passi sotto elencati:

1. In modalità di accensione, puntare il telecomando alla soundbar, tenere premuto il tasto  per 3 secondi per aprire il menù.
- Il display dell'unità avrà la scritta a scorrimento "MENU".
2. Premere il tasto  per 6 volte di seguito, il display mostra: **Auto Wake [ON / OFF]**.
O premere il tasto  per 7 volte di seguito, il display mostra: **Auto Standby [ON / OFF]**.
3. Selezionare il contenuto col tasto **VOL+/-** sul telecomando, e quindi premere  per confermare la selezione e uscire dalle impostazioni.

- Ripetere questi passaggi farà alternare tra le opzioni "ACCESO" e "SPENTO" della funzione.

6.3 Selezionare Modalità

- Premere ripetutamente il tasto  (SORGENTE) sull'unità o sul telecomando per selezionare le modalità **OTTICA**, **COASSIALE**, **HDMI eARC**, **BT** (Bluetooth), **USB** e **AUX**.
- Premere il tasto  sul telecomando per selezionare la modalità **BT** (Bluetooth).
- La modalità selezionata apparirà sul display.

Display	Modalità
EARC	HDMI eARC
ARC	HDMI ARC
OPT	OTTICA
COAX	COASSIALE
BT_IN NO BT	Bluetooth Connesso Non connesso
USB NO USB	USB Nessun dispositivo USB connesso
AUX	AUX



6.4 Regolare i livelli di bassi/alti

- Premere i tasti **BASS +/-** sul telecomando per selezionare il livello dei bassi (bass+5 / bass-5).
- Premere i tasti **TREBLE +/-** sul telecomando per selezionare il livello degli alti (treble+5 / treble-5).

6.5 ATTIVARE O DISATTIVARE il surround

- Premere il tasto **SURR** sul telecomando per attivare l'audio surround. Premere di nuovo questo tasto per disattivare l'audio surround.

6.6 Regolare il volume della soundbar

- Premere i tasti +/- sull'unità o i tasti **VOL+/VOL-** sul telecomando per regolare il volume.
- Se si vuole disattivare l'audio, premere il tasto  (MUTO) sul telecomando. Premere di nuovo il tasto  (MUTO) o premere i tasti **VOL+ / VOL-** per riprendere l'ascolto normale.
- In modalità BT/USB, se l'unità principale è in mute, premere il tasto  per due volte per riprendere l'ascolto normale.

6.7 Regolare il volume Surround

- 1 Quando l'altoparlante surround è connesso, tenere premuto il tasto **SURR** per 3 secondi, il display mostra "SUR-0".

- 2 Quindi premere i tasti **VOL+ / VOL-** per aumentare o diminuire il volume dell'altoparlante surround (SUR +5~SUR -5).
- Dopo circa 3 secondi, l'unità uscirà dall'impostazione volume surround. Il display mostrerà la modalità correntemente impostata. Si possono premere ora i tasti VOL+ / - per regolare il volume.



6.8 Regolare la luminosità

- Premere il tasto **DIMMER +/- (attenuazione)** sul telecomando per selezionare il livello di luminosità.

6.9 Selezionare l'effetto dell'Equalizzatore (EQ)

- Durante la riproduzione, premere il tasto **EQ** sul telecomando per selezionare gli equalizzatori pre-impostati desiderati: **MUSICA, FILM, NOTIZIE, SPORT, NOTTE, GIOCHI, AI EQ**.

6.10 Impostare il ritardo Audio (AV SYNC)

- L'elaborazione dell'immagine video a volte impiega di più del tempo necessario per l'elaborazione del segnale audio. Ciò è chiamato "ritardo". La funzione Ritardo Audio è progettata per rimediare a questo ritardo.
- Impostare il ritardo audio, fornito solo la modalità riproduzione corrente. (Se fornita in modalità HDMI ARC, la modalità ritardo audio è valida solo per l'ingresso HDMI ARC).
- Il ritardo audio predefinito è impostato su 00.
- 1. In modalità accensione, tenere premuto il tasto  per 3 secondi per aprire il menù, quindi premere il tasto  per nove volte di seguito. Il display dell'unità avrà la scritta a scorrimento "LT 00".
- 2. Premere i tasti **VOL+/-** per scattare di 10ms in 10 ms per regolare il tempo del ritardo. Il ritardo massimo configurabile è 200 ms.
- 3. Premere il tasto  o attendere 10 secondi per uscire.

Consigli:

- Intervallo di regolazione: [00 ~ 200 ms]
- L'impostazione ritardo audio è valida solo per l'audio digitale (per esempio, HDMI eARC, COASSIALE, OTTICA).

EN

FR

ES

PT

DE

IT

PL

RO

CZ

NL

SK

SL

HR

HU

TR

RU

7. Utilizzo DTS:X

7.1 Funzioni DRC / Controllo del dialogo / Neural:X / Virtual:X

Le tecnologie DTS:X® forniscono agli utenti effetti surround virtuali multi canale, creando un volume audio immersivo.

- In modalità di accensione, puntare il telecomando alla soundbar, tenere premuto il tasto ►► per 3 secondi per aprire il menù.
- Il display dell'unità avrà la scritta a scorrimento "MENU".

Impostazioni livello DRC:

- Premere il tasto ►► per 10 volte di seguito, il display mostra: **DRC 0/1/2.**

Regolare il livello del controllo dialogo:

- Premere il tasto ►► per 11 volte di seguito, il display mostra: **DCL 0/1/2/3/4/5/6.**

Impostazione Neural:X:

- Premere il tasto ►► per 12 volte di seguito, il display mostra: **Neural X ON / OFF.**

Impostazioni Virtual:X:

- Premere il tasto ►► per 13 volte di seguito, il display mostra: **VIRTUAL X ON/OFF.**

Nota:

Le operazioni sopra riportate sono principalmente per requisiti di conformità DTS e solo le impostazioni Virtual:X sono aperte all'utente.

8. UTILIZZO OTTICO / COASSIALE / HDMI eARC / AUX

- 1 Assicurarsi che l'unità sia collegata al televisore o al dispositivo audio.
- 2 Premere ripetutamente il tasto  sull'unità o sul telecomando per selezionare le modalità **OTTICA, COASSIALE, HDMI eARC, BT, USB, AUX.**
- 3 Utilizzare direttamente il dispositivo audio per le funzioni di riproduzione.
- 4 Premere il tasto **VOL +/-** per regolare il volume al livello desiderato.

Consiglio:

- L'unità potrebbe non riuscire a decodificare tutti i formati audio digitali dalla sorgente in ingresso. In questo caso, l'unità sarà muta. Ciò NON è un difetto. Assicurarsi che le impostazioni audio della sorgente in ingresso (per esempio TV, console di gioco, lettore DVD, etc.) sia impostato su **PCM o Dolby Digital** (Fare riferimento al manuale dell'utente del dispositivo della sorgente in ingresso per i dettagli sulle impostazioni audio) con l'ingresso HDMI eARC / OTTICO / COASSIALE.
- Quando si seleziona un formato audio diverso, l'unità mostrerà quanto segue:

Formato ingresso	Surround Acceso/Spento	Display
Dolby Digital	Acceso	DOLBY SURROUND
Dolby Digital	Spento	DOLBY AUDIO
Dolby Digital Plus - Atmos	-	DOLBY ATMOS
Dolby Digital Plus	Acceso	DOLBY SURROUND
Dolby Digital Plus	Spento	DOLBY AUDIO
Dolby TrueHD - Atmos	-	DOLBY ATMOS
Dolby TrueHD	Acceso	DOLBY SURROUND
Dolby TrueHD	Spento	DOLBY AUDIO
Dolby MAT - Atmos	-	DOLBY ATMOS
Dolby MAT	Acceso	MPCM
Dolby MAT	Spento	MPCM
PCM	Acceso	DOLBY SURROUND



DTS	DTS
DTS Discrete Surround	DTS
DTS-ES 6.1 Matrix	DTS
DTS-ES 6.1 Discrete	DTS
DTS 96/24	DTS
DTS 96/24 ES Matrix	DTS
DTS Express	DTS
DTS-ES 8-Channel Discrete	DTS
DTS-HD High Resolution	DTS-HD
DTS-HD Master Audio	DTS-HD
DTS:X	DTS:X
DTS:X Master Audio	DTS:X

9. Utilizzo del Bluetooth

9.1 Accoppiare dispositivi con Bluetooth

La prima volta che si collega il dispositivo Bluetooth a questa unità, è necessario appaiarli.

Note:

- Il raggio di funzionamento tra questo lettore ed un dispositivo Bluetooth è circa 8 metri (senza alcun oggetto tra il dispositivo Bluetooth e l'unità).
 - Prima di collegare un dispositivo Bluetooth a questa unità, assicurarsi di conoscere le capacità del dispositivo.
 - Non è garantita la compatibilità con tutti i dispositivi Bluetooth.
 - Qualsiasi ostacolo tra questa unità e il dispositivo Bluetooth può ridurre il raggio di funzionamento.
 - Se la forza del segnale è debole, l'unità potrebbe scollegarsi, ma rientrerà automaticamente in modalità accoppiamento.
- 1 In modalità ON, premere ripetutamente il tasto  sull'unità o il tasto  sul telecomando per selezionare la modalità Bluetooth. **"NO BT"** sarà mostrato sul display se l'unità non è appaiata ad alcun dispositivo Bluetooth.
 - 2 Attivare il dispositivo Bluetooth e selezionare la modalità ricerca. **"Hisense AX5100G"** apparirà sulla lista dei dispositivi Bluetooth.
 - Se non si trova l'unità, tenere premuto il tasto  in modalità BT per due secondi per renderlo individuabile. Il display mostrerà **"BT Pairing"** e si sentirà la parola il suono di accoppiamento dall'unità.
 - 3 Selezionare **"Hisense AX5100G"** nella lista accoppiamento. Dopo aver appaiato con successo, si sentirà il suono di accoppiamento con successo dall'unità, e il pannello display visualizzerà **"BT_IN"**.
 - 4 Riproduzione musica dal dispositivo Bluetooth connesso.

Per scollegare la funzione Bluetooth, si può:



- Passare ad un'altra sorgente sull'unità.
- Disabilitare la funzione BT sul dispositivo Bluetooth. Il dispositivo Bluetooth sarà scollegato dall'unità dopo un avviso vocale.
- Tenere premuto il tasto  per 2 secondi.

Consigli:

- Inserire la password "0000" se necessario.
- Se nessun dispositivo Bluetooth si appaia con questa unità entro due minuti, l'unità riprenderà la connessione precedente.
- L'unità sarà scollegata anche quando il dispositivo viene spostato oltre il raggio di utilizzo.
- Se si vuole ricollegare il dispositivo all'unità, posizionarlo entro il raggio di utilizzo.
- Se il dispositivo è mosso oltre il raggio di utilizzo, quando viene rimesso al suo interno, controllare che il dispositivo sia ancora collegato.
- Se la connessione è persa, seguire le istruzioni sopra riportate per accoppiare di nuovo il dispositivo all'unità.

9.2 Ascoltare la musica da dispositivi Bluetooth

- Se il dispositivo Bluetooth connesso supporta il Advanced Audio Distribution Profile (A2DP - Profilo di distribuzione avanzata dell'audio), è possibile ascoltare la musica memorizzata sul dispositivo tramite l'unità.
- Se il dispositivo supporta anche il Audio Video Remote Control Profile (AVRCP - Profilo telecomando video e audio), si può usare il telecomando dell'unità per riprodurre la musica memorizzata sul dispositivo.
 1. Accoppiare il dispositivo con l'unità.
 2. Riproduzione musica attraverso il dispositivo (se supporta A2DP).
 3. Utilizzare il telecomando in dotazione per controllare la riproduzione (se supporta AVRCP).

	Avvio, pausa o riprendere la riproduzione
	Salta alla traccia precedente/successiva

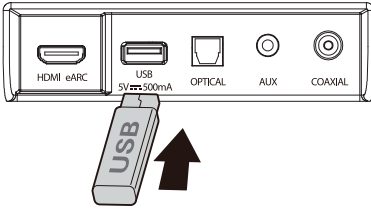

10. Utilizzo USB

1 Inserire un dispositivo USB.



2 Premere ripetutamente il tasto  sull'unità o sul telecomando per selezionare la modalità **USB**.

3 Durante la riproduzione:

	Avvio, pausa o riprendere la riproduzione
	Salta alla traccia precedente/successiva

Consigli:

- L'unità supporta i dispositivi USB fino a 32 GB di memoria.
- Questo prodotto potrebbe non essere compatibile con certi tipi di dispositivi di archiviazione USB.
- Se si usa una prolunga USB, un hub USB o un lettore multifunzione per schede USB, il dispositivo di archiviazione USB potrebbe non essere riconosciuto.
- Non rimuovere il dispositivo di archiviazione USB durante la lettura del file.
- L'host integrato USB full speed per le applicazioni USB non deve superare i 6,5 Mbps
- Per i file in formato FLAC, la blocksize massima 8107/8109 può supportare al massimo 4608.

Formati USB supportati:

Estensione	Codec	Frequenza di campionamento	Bit rate
*.mp3	MPEG - 1 Layer1/2/3	32 kHz ~ 48 kHz	32 kbps ~ 320 kbps
	MPEG - 2 Layer1/2/3	16 kHz ~ 24 kHz	8 kbps ~ 160 kbps
	MPEG - 2.5 Layer3	8 kHz ~ 12 kHz	
*.wma	WMA7/8/9/STD	8 kHz ~ 48 kHz	≤ 320 kbps
*.aac	AAC	8 kHz ~ 96 kHz	≤ 1728 kbps
	AAC-LC		
	HE-AAC		
*.ogg	Vorbis codec	8 kHz ~ 48 kHz	≤ 500 kbps
*.flac	-	8 kHz ~ 192 kHz	≤ 9 Mbps
*.wav	PCM, LPCM, IMA_ADPCM, MPEG, ALAW, MULAW	8 kHz ~ 192 kHz	≤ 9 Mbps
*.AIFF	PCM, ALAW, MULAW	8 kHz ~ 192 kHz	≤ 9 Mbps

- È supportato solo la formattazione di tipo FAT 32 per la connessione dei dispositivi di archiviazione USB.
- per i file audio *.ogg, seguono sotto i formati non supportati:
 - 1). block size 0 < 64 block size 0 > 2048; 2). block size 1 < 64 , block size 1 > 4096; 3). codebook counter > 64; 4). codebook entry > 640; 5). oor counter > 4; 6). oor type 0; 7). residua counter > 4; 8). dimension != 2; 9). mapping counter > 2; 10). mode couter > 2.
- Per i file in formato FLAC, la blocksize massima 8107/8109 può supportare al massimo 4608.

11. Menù configurazione

- In modalità di accensione, puntare il telecomando alla soundbar, tenere premuto il tasto **▶▶** per 3 secondi per aprire il menù.
 - Selezionare il contenuto coi tasti **◀◀ / ▶▶**.
 - Cambiare i valori iniziali per ogni impostazione con i tasti **VOL+/-**.
 - Premere il tasto **▶▶** per confermare la selezione e uscire dalla configurazione.
- Se non viene premuto alcun tasto entro 10 secondi, il sistema uscirà automaticamente dal menù.

Display (premere ◀◀ / ▶▶)	Descrizione (premere VOL +/-)
1 MUSIC	Seleziona l'effetto dell'Equalizzatore (EQ) (MUSICA, FILM, NOTIZIE, SPORT, NOTTE, GIOCHI, AI EQ)
2 SUR ON	Interruttore audio Surround [ACCESO / SPENTO]
3 BAS 0	Regolare i livelli dei bassi
4 TRE 0	Regolare i livelli degli alti
5 DIM H	Regolare la luminosità (Uscire dal menù per attuare gli effetti)
6 AUTO WAKE OFF	Interruttore accensione automatica [ACCESO / SPENTO]
7 AUTO STANDBY ON	Interruttore Standby Automatico [ACCESO / SPENTO]
8 BEEP ON	Bip interruttore [ACCESO / SPENTO]
9 L T 00	Imposta il ritardo audio. (AV SYNC)
10 DRC 0	Regola i livelli DTS DRC: DRC 0/1/2
11 DCL 0	Regola il livello del controllo dialogo DTS: DCL 0/1/2/3/4/5/6
12 DTS NEURAL ON	Interruttore DTS Neural [ACCESO / SPENTO]
13 DTS VIRTUAL X	Interruttore DTS Virtual:X [ACCESO / SPENTO]
14 BASS BOOST ON	Interruttore BassBoost [ACCESO / SPENTO]

12. Risoluzione dei problemi

Per mantenere la validità della garanzia, non provare mai a riparare il sistema da soli. Se si hanno problemi durante l'utilizzo di questa unità, controllare i seguenti punti prima di richiedere l'intervento del servizio riparazioni.



Non si accende

- Assicurarsi che il cavo AC dell'apparato sia collegato correttamente.
- Assicurare che la presa AC sia alimentata.
- Premere il tasto standby per accendere l'unità.

Il telecomando non funziona

- Prima di premere qualsiasi tasto di controllo riproduzione, selezionare la sorgente corretta.
- Ridurre la distanza tra il telecomando e l'unità.
- Inserire le batterie con le polarità (+/-) allineate come indicato.
- Sostituire le batterie.
- Puntare il telecomando direttamente al sensore sulla parte anteriore dell'unità.

Nessun audio

- Assicurarsi che l'unità non sia in muto. Premere il tasto  o VOL+/- per riprendere l'ascolto normale.
- Premere il tasto  sull'unità o sul telecomando per passare la soundbar in modalità standby. Quindi premere di nuovo il tasto  per accendere la soundbar.
- Scollegare sia la soundbar sia il subwoofer dalla presa di corrente, poi ricollegarli. Accendere la soundbar.
- Assicurarsi che le impostazioni Audio della sorgente in ingresso (per esempio: TV, console di gioco, lettore DVD, etc.) sia impostato sulla modalità PCM o Dolby Digital mentre si usano connessioni digitali (per esempio HDMI, OTTICA, COASSIALE).
- Il subwoofer è fuori portata, spostarlo più vicino alla soundbar. Assicurarsi che il subwoofer sia entro 5 metri dalla soundbar (più vicino è, meglio è).
- La soundbar potrebbe aver perso la connessione col subwoofer. Ri

le unità seguendo le istruzioni nella sezione "Accoppiare il subwoofer wireless con la soundbar".

- L'unità potrebbe non riuscire a decodificare tutti i formati audio digitali dalla sorgente in ingresso. In questo caso, l'unità sarà muta. Ciò NON è un difetto. Il dispositivo non è muto.

EN

FR

ES

PT

DE

IT

PL

RO

CZ

NL

SK

SL

HR

HU

TR

RU

Non riesco a trovare il nome Bluetooth di questa unità sul mio dispositivo per fare l'accoppiamento.

- Assicurarsi che la funzione Bluetooth sia attivata sul dispositivo.
- Assicurare di aver appaiato l'unità col dispositivo Bluetooth.

Questa è una funzione di spegnimento dopo 15 minuti, uno dei requisiti dello standard ERPII per il risparmio energetico.

- Quando il livello del segnale in ingresso esterno dell'unità è troppo basso, l'unità sarà spenta automaticamente dopo 15 minuti. Aumentare il volume del dispositivo esterno.
- Per maggiori informazioni sugli apparecchi in rete, consultare il sito <https://hisense.fr/cat-produit/barres-de-son/>

Il subwoofer è inattivo o la spia del subwoofer non si accende.

- Scollegare l'alimentazione dalla presa e reinserirla dopo 4 minuti per riavviare il subwoofer.

13. Specifiche

Nome modello	AX5100G
Soundbar	
Alimentazione	AC 100 - 240 V ~ 50/60 Hz
Consumo	20 W
Consumo in standby	< 0,5 W
Porta USB per la riproduzione Compatibilità USB Supporto riproduzione USB/formati file	5 V --- 500 mA USB ad alta velocità (2,0) / FAT32 / FAT16 32 G (massima), WAV/WMA/MP3/FLAC/ALAC
Dimensioni (L x A x P)	960 x 60 x 90 mm / 36,2 x 2,4 x 3,5 pollici
Peso netto	2,62 kg
Frequenza di risposta	120 Hz - 20 KHz
Temperatura di utilizzo	0°C - 45°C
Specifiche Wireless	
Versione / profili Bluetooth Intervallo di frequenza Bluetooth Potenza massima di trasmissione Bluetooth (EIRP)	V5.3 2400 MHz ~ 2483,5 MHz ≤ 10 dBm
Tipo di modulazione	GFSK, π/4 DQPSK, 8DPSK
Subwoofer	
Alimentazione	AC 100 - 240 V ~ 50/60 Hz
Consumo	15 W
Consumo in standby	< 0,5 W
Dimensioni (L x A x P)	214 x 294 x 304 mm / 8,4 x 11,6 x 12 pollici
Peso netto	5,24 kg
Frequenza di risposta	40 Hz - 120 Hz
Surround	
Alimentazione	AC 100 - 240 V ~ 50/60 Hz
Consumo	10 W
Consumo in standby	< 0,5 W
Dimensioni (L x A x P)	91 x 144 x 109 mm / 3,6 x 5,7 x 4,3 pollici
Peso netto	1,33 kg
Frequenza di risposta	120 Hz - 20 kHz
Amplificatore (Potenza audio massima)	
Totale	340 W
Unità Principale	160 W
Subwoofer	120 W
Surround	60 W
Telecomando	
Distanza/angolo	6 m / 30°
Tipo di batteria	AAA (1,5 V x 2)

EN

FR

ES

PT

DE

IT

PL

RO

CZ

NL

SK

SL

HR

HU

TR

RU

Hisense

Soundbar 5.1CH z bezprzewodowym głośnikiem niskotonowym
Model: AX5100G

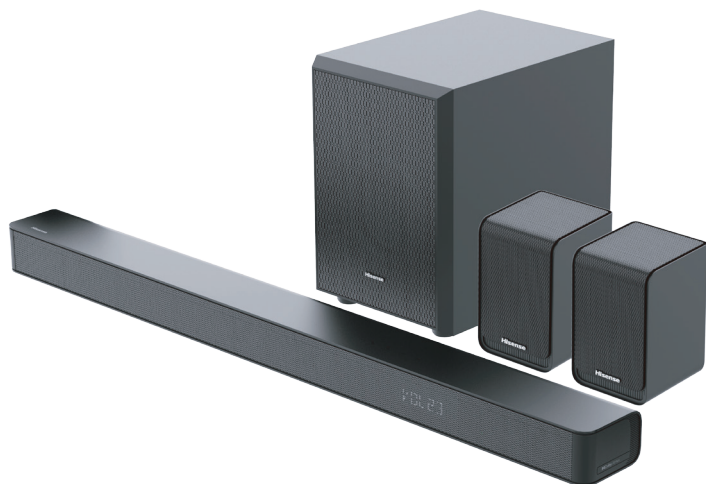

- ✓ Prosta konfiguracja
- ✓ Jeden pilot
- ✓ Szybkie ustawienia

340W
Max Audio Power

 **Dolby Atmos**



HDMI™
HIGH-DEFINITION MULTIMEDIA INTERFACE

 **Bluetooth®**

INSTRUKCJA OBSŁUGI



Zanim użyjesz soundbara, uważnie przeczytaj instrukcję obsługi i zachowaj ją na później do wglądu.

Spis treści

1. Ważne instrukcje dotyczące bezpieczeństwa	3
1.1 Bezpieczeństwo.....	3
1.2 Ostrzeżenie	4
1.3 Obsługiwane formaty źródeł dźwięku	6
2. Zawartość opakowania	7
3. Identyfikacja części	8
3.1 Jednostka główna.....	8
3.2 Bezprzewodowy głośnik niskotonowy	8
3.3 Bezprzewodowe tylne głośniki surround	9
3.4 Czujnik pilota.....	9
4. Przygotowania.....	10
4.1 Przygotowywanie pilota	10
4.2 Wymiana baterii w pilocie	10
4.3 Rozstawienie i montaż sprzętu	10
4.4 Montaż soundbara na ścianie	11
4.5 Montaż tylnych głośników surround na ścianie.....	11
5. Połączenia	12
5.1 Dolby Atmos®	12
5.2 DTS:X	12
5.3 Korzystanie z gniazda HDMI eARC	12
5.4 Korzystanie z gniazda OPTICAL	12
5.5 Podłączanie do gniazda AUX.....	13
5.6 Korzystanie z gniazda COAXIAL.....	13
5.7 Podłączanie zasilania.....	13
5.8 Parowanie z głośnikiem niskotonowym oraz tylnymi głośnikami surround	14
6. Podstawowa obsługa	14
6.1 Tryb czuwania/wł.....	14
6.2 Automatyczny tryb czuwania / funkcja automatycznego wybudzania.....	14
6.3 Wybór trybów	15
6.4 Dostosowywanie poziomu tonów niskich/wysokich	15
6.5 Włączanie/wyłączanie dźwięku wielokanałowego	15
6.6 Dostosowywanie głośności soundbara.....	15
6.7 Dostosowywanie głośności surround	15
6.8 Dostosowywanie jasności.....	15
6.9 Wybór efektu korektora.....	15
6.10 Ustawianie opóźnienia audio (AV SYNC).....	15
7. Obsługa DTS:X	16
7.1 Funkcje DRC / Kontrola dialogu / Neural:X / Virtual:X	16
8. Obsługa wejścia OPTYCZNEGO / KONCENTRYCZNEGO / HDMI eARC / AUX.....	16
9. Obsługa funkcji Bluetooth.....	17
9.1 Parowanie urządzeń Bluetooth	17
9.2 Odtwarzanie muzyki z urządzenia Bluetooth	17
10. Obsługa pamięci USB	18
11. Menu ustawień	19
12. Rozwiązywanie problemów	19
13. Specyfikacja.....	21

1. Ważne instrukcje dotyczące bezpieczeństwa



Błyskawica zakończona strzałką w trójkącie równobocznym ostrzega użytkownika o obecności niez izolowanych części „pod napięciem” w obudowie produktu. Dotknięcie takiego elementu może skutkować porażeniem prądem.



Wykrzyknik w trójkącie równobocznym zwraca uwagę użytkownika na ważne instrukcje dotyczące eksploatacji i konserwacji (serwisu), zawarte w dokumentacji dołączonej do urządzenia.

1.1 Bezpieczeństwo

- Przeczytaj poniższe instrukcje** — Przed przystąpieniem do obsługi produktu przeczytaj wszystkie instrukcje dotyczące bezpieczeństwa obsługi.
- Zachowaj niniejsze instrukcje** — Instrukcje dotyczące bezpieczeństwa i obsługi zachowaj do wykorzystania w przyszłości.
- Przestrzegaj wszystkich ostrzeżeń** — Postępuj zgodnie ze wszystkimi ostrzeżeniami na sprzęcie i w instrukcji obsługi.
- Przestrzegaj wszystkich instrukcji** — Postępuj zgodnie ze wszystkimi instrukcjami dotyczącymi obsługi i użytkowania.
- Nie używaj urządzenia w pobliżu wody** — Telewizora nie wolno używać blisko wody lub źródeł wilgoci, takich jak wilgotna piwnica, basen itp.
- Czyść urządzenie wyłącznie suchą ściereczką.**
- Nie zasłaniaj żadnych otworów wentylacyjnych.** Zamontuj urządzenie zgodnie z zaleceniami producenta.
- Nie montuj telewizora w pobliżu jakichkolwiek źródeł ciepła, takich jak kaloryfery, grzejniki, piece lub urządzenia (w tym również wzmacniacze) generujące ciepło.
- Jednostka jest dostarczana ze standardowym przewodem zasilającym oraz wtyczką zalewaną, których nie wolno modyfikować z przyczyn bezpieczeństwa. Jeżeli wtyczka dołączona do zestawu nie pasuje do gniazdka, skontaktuj się z elektrykiem w celu wymiany wtyczki.
- Chroń przewód zasilający przed zgnieciem lub zmiążdżeniem. Dotyczy to przede wszystkim miejsc przy wtyczce, przy gnieździe i wylocie z urządzenia.
- Używaj wyłącznie elementów montażowych/akcesoriów podanych przez producenta.
-  Używaj urządzenia wyłącznie ze stojakiem mobilnym lub stacjonarnym, trójnogiem, uchwytem lub stołkiem określonym przez producenta lub sprzedawanym wraz z urządzeniem. W przypadku korzystania ze stojaka mobilnego lub stacjonarnego przy przemieszczaniu stojaka z telewizorem zachowaj ostrożność, aby nie doznać obrażeń wskutek jego przewrócenia.
- Na czas burzy z piorunami lub dłuższego okresu braku użytkowania wyjmuj wtyczkę z gniazda.
- Wszelkie naprawy zlecaj wykwalifikowanym pracownikom. Naprawa jest niezbędna, gdy urządzenie zostało w jakikolwiek sposób uszkodzone, np. przewód zasilający lub jego wtyczka został/została uszkodzony/uszkodzona, do wnętrza urządzenia przedostała się ciecz lub wpaść do niego przedmiot, jednostka była narażona na działanie deszczu lub wilgoci, nie działa prawidłowo lub upadła.
- Sprzęt kwalifikuje się do klasy II, tj. jest podwójnie izolowanym urządzeniem elektrycznym. Zostało ono zaprojektowane w taki sposób, aby połączenie uziemiające nie było wymagane.
- Nie stawiaj na jednostce obiektów wypełnionych cieczami, np. wazonów.
- Pozostaw przynajmniej 5 cm wolnego miejsca wokół urządzenia, aby zapewnić odpowiednią wentylację.
- Nie zatykaj otworów wentylacyjnych żadnymi przedmiotami np. gazetami, obrusami, zasłonami itd.
- Na urządzeniu nie umieszczaj źródeł otwartego ognia np. świeczek.
- Baterie poddawaj recyklingowi lub utylizuj zgodnie z prawem centralnym i lokalnym.
- Urządzenie może być użytkowane w klimacie umiarkowanym lub tropikalnym.

EN

FR

ES

PT

DE

IT

PL

RO

CZ

NL

SK

SL

HR

HU

TR

RU

Uwagi:

- Korzystanie ze środków kontroli, regulowanie urządzenia lub wykonywanie procedur w sposób odmienny od opisanego w instrukcji może skutkować narażeniem na szkodliwe promieniowanie lub niebezpiecznym działaniem.
- Aby zminimalizować ryzyko zapłonu lub porażenia nie narażaj urządzenia na deszcz i wilgoć. Na urządzenie nie może kapać ciecz. Nie wolno na nie również chłapać. Nie kładź na urządzeniu żadnych naczyń wypełnionych cieczą, w tym wazonów.
- Wtyczka zasilania / gniazdo zasilania pełni rolę wyłącznika. Dbaj o to, aby wyłącznik był zawsze sprawny.
- Istnieje niebezpieczeństwo wybuchu w przypadku nieprawidłowej wymiany baterii. Wymieniaj wyłącznie z takim samym lub odpowiadającym rodzajem.

1.2 Ostrzeżenie

- Nie wystawiaj baterii lub zestawów baterii na oddziaływanie wysokich temperatur, takich jak ogień, ani innych bezpośrednich źródeł ciepła.
- Zanim zaczniesz korzystać z urządzenia, sprawdź napięcie systemu i upewnij się, że pokrywa się z napięciem dostępnego zasilacza.
- Nie kładź jednostki w pobliżu silnych pól magnetycznych.
- Nie kładź jednostki na wzmacniaczach lub odbiornikach.
- Jeśli na system upadnie jakikolwiek przedmiot lub wyleje się na niego ciecz, odłącz go i zleć inspekcję wykwalifikowanemu pracownikom, zanim wznowisz jego eksploatację.
- Nie czyść jednostki rozpuszczalnikami, aby nie uszkodzić wykończenia. Korzystaj z czystej, suchej lub lekko zwilżonej ściereczki.
- Wyjmując wtyczkę z gniazdka, zawsze ciągnij za wtyczkę, nigdy za kabel.
- Jeśli na ingerencję w urządzenie lub modyfikowanie urządzenia nie wyraził zgody podmiot odpowiedzialny za zgodność, powyższe działania mogą być przyczyną utraty prawa do korzystania z urządzenia.
- Tabliczka znamionowa znajduje się u dołu lub z tyłu urządzenia.
- Zainstaluj i eksploatuj sprzęt w odległości minimum 20 cm od grzejnika i ludzkiego ciała.



OSTRZEŻENIE dotyczące korzystania z baterii

Aby zapobiec wyciekowi elektrolitu z baterii, a w rezultacie uszkodzeniom ciała, mienia lub urządzenia:

- Prawidłowo zainstaluj baterie (zwróć uwagę na oznaczenia polaryzacji na urządzeniu: „+” i „-“).
- Nie mieszaj starych baterii z nowymi.
- Nie mieszaj baterii alkalicznych, standardowych (węglowo-cynkowych) i akumulatorów (Ni-Cd, Ni-MH itp.).
- Jeśli jednostka nie będzie używana przez jakiś czas, wyjmij z niej baterie.



Prawidłowa utylizacja produktu. Znak oznaczający, że dany produkt na terenie Unii Europejskiej nie powinien być wyrzucany razem z odpadami komunalnymi. Aby  zapobiec wystąpieniu niebezpieczeństwa dla zdrowia ludzkiego oraz skażenia środowiska z powodu nieodpowiedniego składowania odpadków, poddaj urządzenie recyklingowi i promuj odnawialne użycie materiałów składowych. Aby zwrócić zużyte urządzenie, skorzystaj z systemu zbiórki odpadów lub skontaktuj się ze sprzedawcą. Zostanie ono wówczas przekazane do bezpiecznego dla środowiska recyklingu.



Niniejszym deklarujemy zgodność produktu z niezbędnymi wymogami oraz innymi postanowieniami dyrektywy 2014/53/UE.



Słowo i logo Bluetooth® są zarejestrowanymi znakami towarowymi będącymi własnością Bluetooth SIG, Inc. Firma Hisense korzysta z nich na licencji. Inne znaki towarowe i nazwy handlowe są zasobami właścicieli.



Terminy HDMI i HDMI High-Definition Multimedia Interface oraz logo HDMI to znaki towarowe lub zarejestrowane znaki towarowe firmy HDMI Licensing Administrator, Inc.



Dolby, Dolby Atmos oraz symbol podwójnego D są zarejestrowanymi znakami towarowymi Dolby Laboratories Licensing Corporation. Wyprodukowano zgodnie z licencją Dolby Laboratories. Poufne i nieopublikowane materiały. Copyright © 2012-2021 Dolby Laboratories. Wszystkie prawa zastrzeżone.



- ✓ Prosta konfiguracja
- ✓ Jeden pilot
- ✓ Szybkie ustawienia

Roku, logo Roku, Roku TV, Roku TV Ready i logo Roku TV Ready to znaki towarowe i/lub zarejestrowane znaki towarowe Roku, Inc. Roku TV Ready to standardów dopuszczony do użytku przez Roku wyłącznie w dopuszczonych krajach. Ten produkt ma obsługę standardu Roku TV Ready na terenie USA, Wielkiej Brytanii, Meksyku i Kanady. Lista krajów może ulec zmianie. Aby uzyskać najbardziej aktualną listę krajów, w której obsługiwany jest standard Roku TV Ready, napisz na adres rokutvready@roku.com.



Informacje o patentach DTS można znaleźć na stronie <http://patents.dts.com>. Wyprodukowano na licencji DTS, Inc. (dotyczy firm z siedzibą w USA / Japonii / na Tajwanie) lub na licencji DTS Licensing Limited (dotyczy wszystkich pozostałych firmy). DTS, DTS:X, Virtual:X i logo DTS:X to zastrzeżone znaki towarowe lub znaki towarowe DTS, Inc. z siedzibą w USA i w innych krajach. © 2021 DTS, Inc. WSZYSTKIE PRAWA ZASTRZEŻONE.

EN

FR

ES

PT

DE

IT

PL

RO

CZ

NL

SK

SL

HR

HU

TR

RU

1.3 Obsługiwane formaty źródeł dźwięku

Format	Funkcja			
	OPTYCZNE	KONCENTRYCZNE	HDMI ARC	HDMI eARC
LPCM 2ch	●	●	●	●
LPCM 5.1ch	--	--	--	●
LPCM 7.1ch	--	--	--	●
Dolby Atmos - Dolby TrueHD	--	--	--	●
Dolby Atmos - Dolby Digital Plus	--	--	●	●
Dolby TrueHD	--	--	--	●
Dolby Digital Plus	--	--	●	●
Dolby Digital	●	●	●	●
DTS	●	●	●	●
DTS-ES Discrete 6.1	●	●	●	●
DTS-ES Matrix 6.1	●	●	●	●
DTS 96/24	●	●	●	●
DTS-HD High Resolution Audio	--	--	--	●
DTS-HD Master Audio	--	--	--	●
DTS-HD LBR	--	--	--	●
DTS:X	--	--	--	●

● : Obsługiwany format.

-- : Nieobsługiwany format.

2. Zawartość opakowania



Jednostka główna

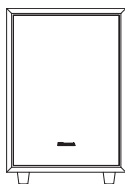

Bezprzewodowy głośnik niskotonowy

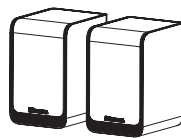

Tyłne głośniki surround



Kabel zasilający AC × 2

Jednostka główna / bezprzewodowy głośnik niskotonowy



Kabel zasilający AC × 1

Tyłne głośniki surround (SR)

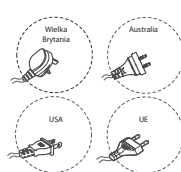

* Typ wtyczki zależy od regionu



Kabel RCA

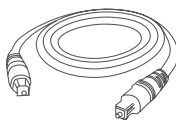

Kabel optyczny



Kabel HDMI

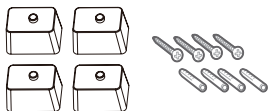

Wspornik (× 4) / Wkręt wspornika (× 4) / Kotwica ścienna (× 4)

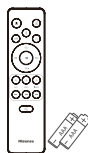

Pilot / Bateria AAA × 2

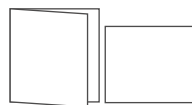

Instrukcja obsługi / Skrócona instrukcja obsługi

- * Liczba przewodów zasilających i wtyczek zależy od regionu.
- Obrazy, ilustracje i rysunki w instrukcji obsługi zamieszczono poglądowo. Faktyczny produkt może wyglądać inaczej.
- Wzory i specyfikacje mogą ulec zmianie bez uprzedzenia.

3. Identyfikacja części

3.1 Jednostka główna

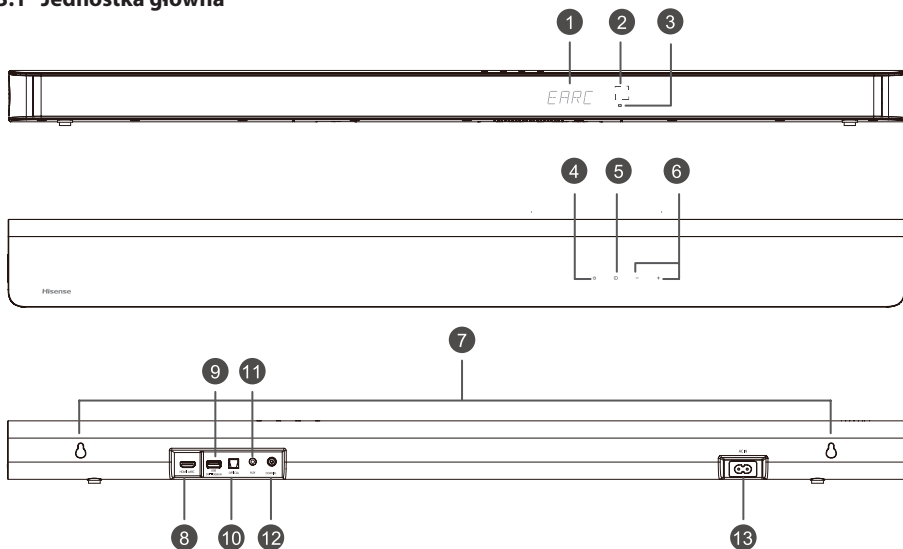

- ① **Okno wyświetlacza**
Informuje o bieżącym stanie.
- ② **Czujnik pilota**
Odbiera sygnał pilota.
- ③ **Czerwony wskaźnik czuwania**

• Stale włączony	W trybie czuwania
• Wolno miga	W trybie automatycznego wybudzania
- ④ **Przycisk (WŁ./WYŁ.)**
Służy do przełączania trybów włączenia i czuwania.
- ⑤ **Przycisk (ŹRÓDŁO)**
Wybierz, aby skorzystać z funkcji odtwarzania.
- ⑥ **+/- Przyciski (VOL+/VOL-)**
Służą do zwiększania/zmniejszania głośności.
- ⑦ **Mocowanie ściennie**
Wkręć wkręty do montażu na ścianie w mocowanie ściennie urządzenia.
- ⑧ **Gniazdo HDMI eARC**
Port połączenia TV. Port obsługuje funkcję eARC / ARC HDMI, która umożliwia soundbarowi odtwarzanie dźwięku z telewizora, z którym nawiązano połączenie.
- ⑨ **Gniazdo USB**
Podłącz urządzenie magazynujące USB, aby odtwarzać muzykę.
- ⑩ **Gniazdo OPTICAL**
Podłącz do OPTICAL OUT urządzenia zewnętrznego.
- ⑪ **Gniazdo AUX**
Możesz do niego podłączyć zewnętrzne urządzenie audio.
- ⑫ **Gniazdo COAXIAL**
Podłącz do COAXIAL OUT urządzenia zewnętrznego.
- ⑬ **Gniazdo AC IN**
Podłącz do źródła zasilania.

3.2 Bezprzewodowy głośnik niskotonowy

- ① **Wskaźnik**

• Szybkie miganie	Głośnik niskotonowy działa w trybie parowania
• Stale włączony	Połączenie/sparowanie
• Wolno miga	Połączenie/parowanie nieudane

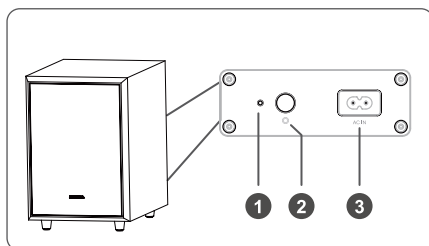

② Przycisk PAIR

2 sek.	Tryb parowania
5 sek.	Wyczyść rekord parowania

③ Gniazdo AC IN

Podłącz do źródła zasilania.

3.3 Bezprzewodowe tylne głośniki surround

① Przycisk PAIR

2 sek.	Tryb parowania
5 sek.	Wyczyść rekord parowania

② Wskaźnik

• Szybkie miganie	Tyłne głośniki działają w trybie parowania
• Stałe włączone	Połączenie/sparowanie
• Wolno miga	Połączenie/parowanie nieudane

③ Gniazdo RCA

Podłącz lewy i prawy tylny głośnik surround.

④ Gniazdo AC IN

Podłącz do źródła zasilania.

⑤ Mocowanie ścienne

Zamontuj wkręty i wsporniki do montażu na ścianie z tyłu głośników surround.

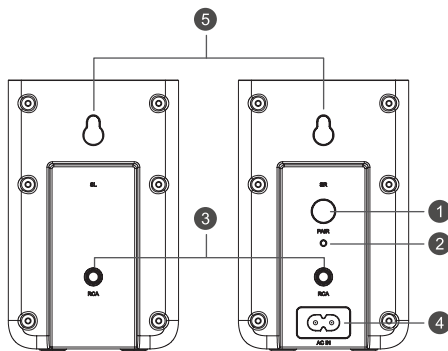

3.4 Czujnik pilota

- ① Służy do przełączania trybów włączenia i czuwania.
- ② (ŹRÓDŁA) Wybierz, aby skorzystać z funkcji odtwarzania.
- ③ **SURR** Służy do WŁĄCZANIA/WYŁĄCZANIA dźwięku wielokanałowego.
- ④ (BT) Wybierz tryb Bluetooth. Przcisnij i przytrzymaj przycisk (BT), aby aktywować funkcję parowania w trybie Bluetooth lub rozłączyć obecnie sparowane urządzenie Bluetooth.
- ⑤ **EQ** Wybierz opcję MUZYKA/FILM/WIADOMOŚCI/SPORT/NOC/ GRA/SI
- ⑥ Służy do wyboru następnego/poprzedniego utworu w trybie BT/USB.
- ⑦ **VOL+ /VOL-** Służą do zwiększania/zmniejszania głośności.
- ⑧ Służy do rozpoczęcia odtwarzania/wstrzymania odtwarzania/wznawiania odtwarzania w trybie BT/USB. Przcisnij i przytrzymaj przycisk przez 3 sek., aby przejść do menu konfiguracji. Potwierdź wybór.
- ⑨ **BASS+/-** Pozwala dostosować tony niskie.
- ⑩ **TREBLE+/-** Pozwala dostosować tony wysokie.
- ⑪ **DIMMER+/-** Służy do dostosowywania jasności wyświetlacza.
- ⑫ (WYCISZ) Wycisza lub wznawia dźwięk.

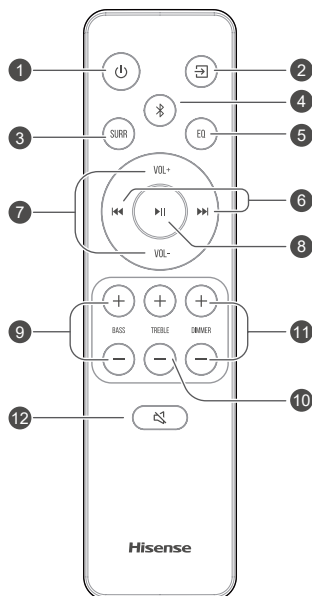

4. Przygotowania

4.1 Przygotowywanie pilota

Dołączony pilot umożliwia zdalną obsługę urządzenia.

- Nawet jeśli pilot działa w zasięgu 6 metrów (19,7 stopy), przeszkody pomiędzy nim a jednostką mogą uniemożliwić prawidłową obsługę.
- Jeśli korzystasz z pilota w pobliżu produktów generujących promieniowanie podczerwone lub inny pilot emitujący promieniowanie podczerwone jest używany w pobliżu jednostki, może dochodzić do nieprawidłowości. Nieprawidłowo może działać jednostka, jak i inne produkty.

4.2 Wymiana baterii w pilocie

- 1 Przyciśnij i odciągnij tylną obudowę, aby otworzyć komorę baterii pilota.
- 2 Włóż dwie baterie **AAA**. Upewnij się, że końcówki oznaczone (+) i (-) umieszczone są w odpowiednio oznaczonych końcach komory baterii.
- 3 Zasuń osłonę, aby zamknąć komorę baterii.

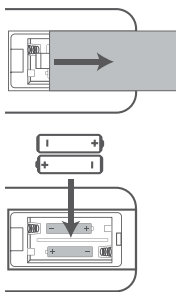

Środki ostrożności związane z bateriami

- Pamiętaj o tym, aby ustawić baterie zgodnie z polaryzacją (patrz bieguny dodatni „+” i ujemny „-“).
- Używaj baterii tego samego typu. Nigdy nie używaj innych baterii za jednym razem.
- Możesz korzystać z akumulatorów oraz standardowych baterii. Zapoznaj się ze środkami ostrożności na etykietach.
- Zdejmując osłonę baterii i wyjmując baterie, uważaj, aby nie uszkodzić paznokci.
- Nie upuszczaj pilota.
- Chroń pilota przed uderzeniami.
- Nie wylewaj wody ani innych cieczy na pilota.
- Nie kładź pilota na mokrych powierzchniach.
- Nie pozostawiaj pilota na słońcu ani w pobliżu źródeł wysokiej temperatury.
- Wyjmij baterie z pilota, gdy nie będzie używany przez dłuższy okres. W przeciwnym wypadku może dojść do korozji, wycieku elektrolitu, uszkodzenia ciała i/lub mienia i/lub pożaru.

- Nie używaj baterii innych niż polecane.
- Nie mieszaj nowych baterii ze starymi.
- Ładuj wyłącznie akumulatorki.

4.3 Rozstawienie i montaż sprzętu

Rozstawienie

- A Jeśli telewizor znajduje się na stole, możesz położyć jednostkę na stole przed stojakiem po środku telewizora.
- B Jeśli telewizor jest zamontowany na ścianie, możesz zamontować jednostkę na ścianie pod ekranem telewizora.

Uwaga: Ustaw jednostkę tak, aby nie był zasłonięty odbiornik sygnału telewizora. W przeciwnym wypadku telewizor może nie reagować na pilota.

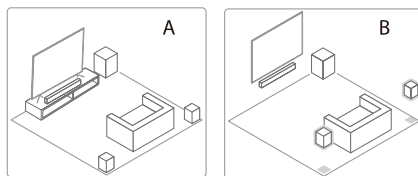

Uwagi

- Tylnie głośniki są przeznaczone wyłącznie do użycia z soundbarem i nie działają z innymi urządzeniami.
- Zainstaluj głośniki tylne pionowo.

4.4 Montaż soundbara na ścianie

Uwagi:

- Instalację mogą wykonać wyłącznie wykwalifikowane osoby. Nieprawidłowy montaż może skutkować poważnym uszkodzeniem ciała lub mienia (w przypadku samodzielnej instalacji produktu koniecznie sprawdź położenie instalacji wodnych i elektrycznych w ścianie). Monter musi zweryfikować, czy nośność ściany umożliwia bezpieczny montaż jednostki i wsporników.
- Dodatkowe narzędzia (do nabycia oddzielnie) są wymagane do montażu.
- Dokręcaj wkręty do pierwszego oporu.
- Zachowaj instrukcję obsługi do wglądu.
- Zanim zaczniesz wiercić w ścianie i montować jednostkę, sprawdź ścianę wykrywaczem przewodów, metalu i drewna.

OSTRZEŻENIE

- Aby zapobiec obrażeniom, urządzenie musi być bezpiecznie przymocowane do podłogi/ściany zgodnie z instrukcją montażu.
- Sugerowana wysokość montażu na ścianie: $\leq 1,5$ metra.

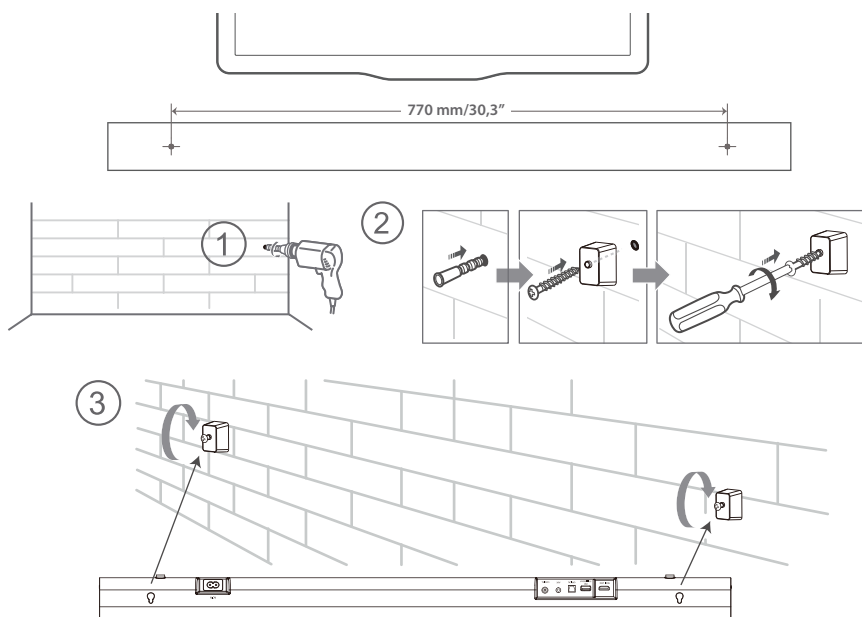

4.5 Montaż tylnych głośników surround na ścianie

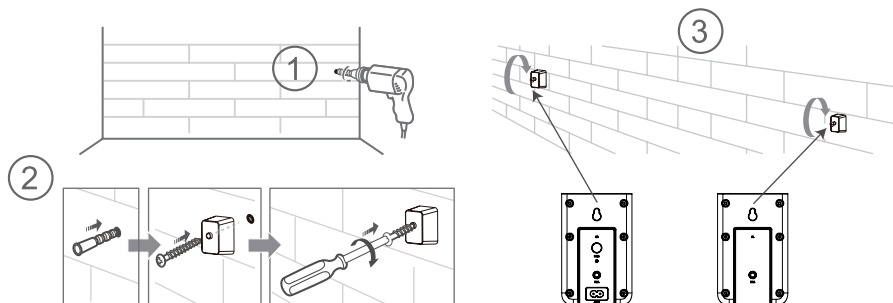

EN

FR

ES

PT

DE

IT

PL

RO

CZ

NL

SK

SL

HR

HU

TR

RU

5. Połączenia

5.1 Dolby Atmos®

Dzięki funkcji Dolby Atmos® usłyszysz immersyjny dźwięk 3D Dolby, bogaty, przejrzysty i potężny jak nigdy dotąd. Więcej informacji znajdziesz na stronie dolby.com/technologies/dolby-atmos

5.2 DTS:X

DTS:X, dźwięk skrajnie nie jest już dłużej ograniczony przez stałą pozycję głośnika lub określone sygnały kanału.

Korzystanie z funkcji Dolby Atmos® / DTS:X

Dolby Atmos® / DTS:X jest dostępny w trybie HDMI eARC/ARC. Więcej szczegółów dotyczących połączenia znajdziesz w sekcji „**Połączenie HDMI**”.
HDMI eARC/ARC

1. Aby skorzystać z trybu Dolby Atmos® / DTS:X, telewizor musi obsługiwać Dolby Atmos® / DTS:X lub obejście audio HDMI.
2. Upewnij się, że wybrana została opcja „Strumień bitów”, „RAW” lub „Brak kodowania” w przypadku strumienia bitów z wyjścia dźwięku podłączonego urządzenia zewnętrznego (np. odtwarzacza Blu-ray DVD, telewizora itp.).
3. Po przejściu do formatu Dolby Atmos / DTS:X / Dolby Digital / PCM na soundbarze wyświetlona zostanie pozycja DOLBY ATMOS / DTS:X / DOLBY AUDIO / PCM AUDIO.

5.3 Korzystanie z gniazda HDMI eARC

Korzystanie z HDMI do podłączenia soundbara, urządzeń audio/wideo i telewizora:

eARC / ARC (Audio Return Channel)

Dzięki funkcji eARC/ARC (Audio Return Channel) możesz wysyłać dźwięk z telewizora zgodnego z funkcją ARC do soundbara pojedynczym przewodem HDMI. Aby skorzystać z funkcji ARC, upewnij się, że telewizor jest zgodny z funkcjami HDMI-CEC i ARC oraz został prawidłowo skonfigurowany. Po prawidłowej konfiguracji możesz pilotem do telewizora regulować głośność dźwięku (VOL +/- i WYCISZ) z soundbara.

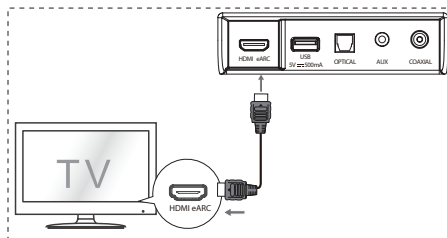

- Połącz przewodem HDMI gniazdo **HDMI eARC** z gniazdem HDMI telewizora zgodnego z rozwiązaniem ARC. Następnie pilotem wybierz opcję **HDMI eARC**.

Wskazówki:

- Telewizor musi być zgodny z funkcjami HDMI-CEC i ARC. Funkcje HDMI-CEC i ARC muszą być włączone.
- Metoda konfiguracji funkcji HDMI-CEC i ARC zależy od telewizora. Więcej szczegółów o funkcji ARC znajdziesz w instrukcji obsługi.
- Tryb ARC działa wyłącznie na urządzeniach zgodnych z HDMI ARC pod warunkiem zastosowania kabla HDMI 1.4 (lub nowszego).

5.4 Korzystanie z gniazda OPTICAL

- Podłącz przewód **OPTYCZNY** do gniazda OPTICAL OUT telewizora i gniazda **OPTICAL** urządzenia.

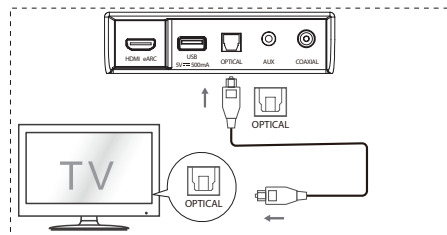

5.5 Podłączenie do gniazda AUX

- A Użyj przewodu audio RCA do 3,5 mm do podłączenia gniazd wyjściowych audio telewizora do gniazda **AUX** jednostki.
- B Użyj przewodu 3,5 mm do 3,5 mm do podłączenia gniazda **AUX** telewizora lub zewnętrznego urządzenia audio do gniazda **AUX** jednostki.

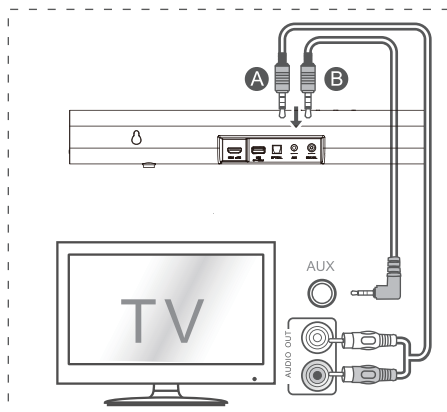

5.6 Korzystanie z gniazda COAXIAL

- Możesz również kablem KONCENTRYCZNYM połączyć gniazdo COAXIAL OUT telewizora z gniazdem COAXIAL jednostki.

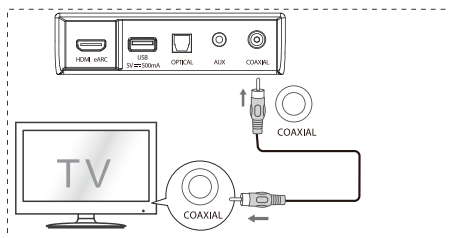

Wskazówki: Jednostka może nie być w stanie dekodować części formatów cyfrowego dźwięku ze źródła wejściowego. W takim przypadku dźwięk zostanie wyciszony. Taki stan **NIE** jest wadą. Upewnij się, że w konfiguracji dźwięku źródła wejściowego (np. telewizora, konsoli do gier czy odtwarzacza DVD) ustawiono opcję **PCM** lub **Dolby Digital** (szczegóły ustawień audio źródła wejściowego znajdziesz w dołączonej do niego instrukcji obsługi) z wejściem **HDMI** / **OPTYCZNYM** / **KONCENTRYCZNYM**.

5.7 Podłączenie zasilania

- **Ryzyko uszkodzenia produktu!**
Upewnij się, że napięcie zasilacza odpowiada wartości napięcia nadrukowanej z tyłu jednostki lub pod nią.
- Zanim podłączysz kabel zasilający AC, upewnij się, że podłączone zostały wszystkie potrzebne pozostałe kable.
- **Soundbar**
Podłącz kabel zasilania do gniazda AC IN jednostki głównej, a następnie podłącz wtyczkę do gniazdka elektrycznego.
- **Subwoofer**
Podłącz kabel zasilania do gniazda AC IN głośnika niskotonowego, a następnie podłącz wtyczkę do gniazdka elektrycznego.
- **Tylny głośniki surround**
Podłącz przewód sieciowy do gniazda AC IN tylnych głośników surround (SR), a następnie do gniazda sieciowego.

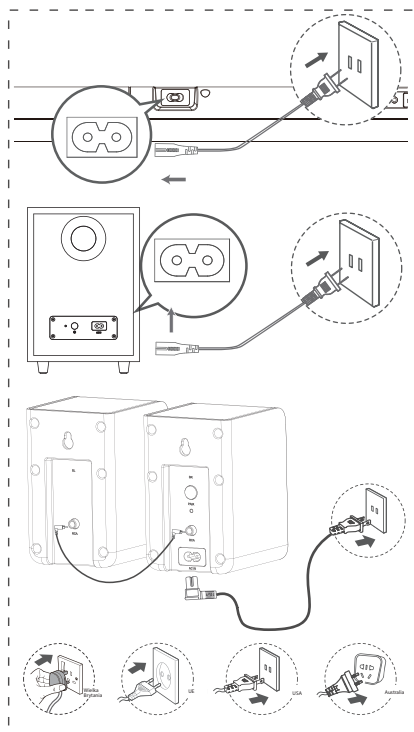

* Liczba przewodów zasilających i wtyczek zależy od regionu.

5.8 Parowanie z głośnikiem niskotonowym oraz tylnymi głośnikami surround

Parowanie automatyczne

Głośnik niskotonowy, tylne głośniki surround i soundbar automatycznie przejdą do trybu parowania po podłączeniu do gniazd zasilania i włączeniu.

Nie potrzebujesz przewodu do połączenia tych trzech urządzeń.



- Określ stan na podstawie wskaźnika bezprzewodowego głośnika niskotonowego i bezprzewodowych tylnych głośników surround.

Stan diody LED	Status
Szybkie miganie	Głośnik niskotonowy i tylne głośniki surround są w trybie parowania
Stale włączony	Połączenie/sparowanie
Wolno miga	Połączenie/parowanie nieudane

Uwagi:

- Nie przyciskaj przycisku PAIR z tyłu głośnika niskotonowego ani na tylnych głośnikach surround, chyba że chcesz wykonać parowanie ręczne.
- Jeśli parowanie automatyczne nie powiedzie się, sparuj głośnik niskotonowy i tylne głośniki surround z jednostką główną ręcznie.

Parowanie ręczne

1. Upewnij się, że wszystkie przewody są prawidłowo podłączone, a jednostka główna jest w trybie czuwania.
2. Naciśnij przycisk  na jednostce głównej lub na pilocie, aby włączyć jednostkę główną.
3. Naciśnij przycisk  na jednostce głównej lub na pilocie i przytrzymaj przez 3 sekundy, aby przejść do trybu parowania. Na ekranie wyświetlony zostanie komunikat „SW Pairing”.
4. Naciśnij i przytrzymaj przycisk PAIR z tyłu głośnika niskotonowego lub na tylnych głośnikach surround (SR) przez 2 sekundy. Głośnik niskotonowy i tylne głośniki surround przejdą do trybu parowania, a wskaźniki na głośniku niskotonowym i tylnych głośnikach surround będą szybko migać.
5. Po nawiązaniu połączenia bezprzewodowego wskaźnik parowania będzie podświetlony, a na wyświetlaczu jednostki głównej będzie wyświetlony komunikat „SW_IN”.
6. Jeśli wskaźnik trybu parowania miga wolno, połączenie bezprzewodowe nie powiodło się. Odłącz przewód od głośnika niskotonowego i tylnych głośników surround i po 3 minutach podłącz ponownie. Powtórz kroki 1-4.

Uwagi:

- W przypadku ponownego nieudanego połączenia bezprzewodowego upewnij się, że w lokalizacji nie dochodzi do konfliktów ani nie ma źródeł silnych zakłóceń (np. innych urządzeń elektronicznych). Usuń te konflikty i źródła



silnych zakłóceń, a następnie powtórz powyższe procedury.

- Głośnik niskotonowy i tylne głośniki surround ustaw w odległości 6 metrów od soundbara na otwartej przestrzeni.
- Jeśli jednostka główna jest w trybie włączenia i niepołączona z głośnikiem niskotonowym ani tylnymi głośnikami surround wskaźniki na głośniku niskotonowym i tylnych głośnikach surround (SR) będą wolno migać. Wykonaj kroki 1-4 powyżej, aby sparować głośnik niskotonowy i tylne głośniki surround z jednostką główną.

6. Podstawowa obsługa

6.1 Tryb czuwania/wł.



Po pierwszym podłączeniu jednostki głównej do gniazdka elektrycznego jednostka główna przejdzie do trybu czuwania.

- Naciśnij przycisk  na jednostce głównej lub na pilocie, aby włączyć jednostkę główną.
- Przyciśnij ponownie przycisk , aby jednostka przeszła do trybu CZUWANIA.
- Wyjmij wtyczkę zasilania z gniazdka elektrycznego, aby całkowicie WYŁĄCZYĆ jednostkę.

6.2 Automatyczny tryb czuwania / funkcja automatycznego wybudzania



- [Automatyczny tryb czuwania] Soundbar zaprogramowano tak, aby przeszedł automatycznie do trybu czuwania w przypadku braku wykrywania dźwięku przez 15 minut. Do takiej sytuacji może dojść np. po wstrzymaniu odtwarzania lub po przypadkowym pozostawieniu włączonego soundbara.
- [Automatyczne wybudzanie] Po podłączeniu telewizora lub urządzenia zewnętrznego (tryb HDMI eARC/OPTYCZNY/KONCENTRYCZNY) jednostka będzie włączana automatycznie po włączeniu telewizora lub urządzenia zewnętrznego.

Aby wyłączyć tę funkcję, wykonaj poniższe kroki:

1. W trybie włączenia skieruj pilota w stronę soundbara, naciśnij i przytrzymaj przycisk  przez 3 sekundy, aby otworzyć menu.
 - Na urządzeniu wyświetlony zostanie komunikat „MENU”.
2. Naciśnij przycisk  6 razy z rzędu, a wyświetlony zostanie ekran: **Auto Wake [ON / OFF]**.
Ewentualnie przyciśnij przycisk  7 razy z rzędu, a wyświetlony zostanie ekran: **Auto Standby [ON / OFF]**.

- Wybierz pozycję przyciskiem **VOL +/-** na pilocie i naciśnij przycisk **►►**, aby potwierdzić wybór i wyjść z ustawień.
- Powtarzanie kroków pozwala przełączać pomiędzy opcjami, „**WŁ.**” i „**WYŁ.**”.

6.3 Wybór trybów

- Naciskając przycisk  (ŹRÓDŁO) na jednostce lub na pilocie możesz wybrać tryb **OPTYCZNY, KONCENTRYCZNY, HDMI eARC, BT (Bluetooth), USB i AUX**.
- Naciśnij przycisk  na pilocie, aby wybrać tryb **BT (Bluetooth)**.
- Wybrany tryb zostanie wyświetlony.

Wyświetlacz	Tryb
EARC	HDMI eARC
ARC	HDMI ARC
OPT	OPTYCZNE
COAX	KONCENTRYCZNE
BT_IN NO BT	Bluetooth Połączono Nie połączono
USB NO USB	USB Brak połączenia USB
AUX	AUX



6.4 Dostosowywanie poziomu tonów niskich/wysokich

- Przyciskami **BASS +/-** na pilocie możesz dostosować poziom tonów niskich (od +5 do -5).
- Przyciskami **TREBLE +/-** na pilocie możesz dostosować poziom tonów wysokich (od +5 do -5).

6.5 Włączanie/wyłączanie dźwięku wielokanałowego

- Przyciśnij przycisk **SURR** na pilocie, aby włączyć dźwięk wielokanałowy. Przyciśnij przycisk ponownie, aby wyłączyć dźwięk wielokanałowy.

6.6 Dostosowywanie głośności soundbara

- Przyciskami +/- na jednostce lub **VOL + /VOL -** na pilocie możesz ustawić poziom głośności.
- Jeśli chcesz wyłączyć dźwięk, przyciśnij przycisk  (WYCISZ) na pilocie. Przyciśnij przycisk  (WYCISZ) ponownie lub przyciśnij przycisk **VOL+/VOL-**, aby przywrócić dźwięk.
- W trybie BT/USB, jeśli jednostka główna jest wyciszona, naciśnij przycisk **►►** 2 razy, aby wznowić normalne odtwarzanie.

6.7 Dostosowywanie głośności surround

- Gdy głośnik surround jest połączony, naciśnij i przytrzymaj przycisk **SURR** przez 3 sekundy, wyświetlacz pokaże „**SUR-0°**”.
- Następnie naciśnij przyciski **VOL+/VOL-**, aby zwiększyć lub zmniejszyć głośność głośnika surround (SUR +5-SUR -5).
- Po około 3 sekundach urządzenie wyjdzie z ustawień głośności surround. Na ekranie zostanie wyświetlony obecnie wybrany tryb. Teraz możesz dostosować głośność przyciskami **VOL+/-**.

6.8 Dostosowywanie jasności

- Przyciskami **DIMMER +/-** na pilocie możesz dostosować poziom jasności.

6.9 Wybór efektu korektora

- Podczas odtwarzania naciśnij przycisk **KOREKTOR** na pilocie, aby wybrać pożądane ustawienia korektora dźwięku: **MUZYKA, FILM, WIADOMOŚCI, SPORT, NOC, GRA, SI KOREKTORA**.

6.10 Ustawianie opóźnienia audio (AV SYNC)

- Może się zdarzyć, że przetwarzanie zawartości wideo trwa dłużej niż przetwarzanie zawartości audio. W ten sposób dochodzi do „opóźnień”. Funkcja opóźnień dźwięku powstała z myślą o ich eliminacji.
- Konfiguracja opóźnienia dźwięku jest możliwa wyłącznie w bieżącym trybie odtwarzania (w przypadku trybu opóźnienia dźwięku HDMI ARC tryb opóźnienia dźwięku będzie obejmował wyłącznie rozwiązanie HDMI ARC).
- Domyślnie ustawiona jest wartość „00” opóźnienia dźwięku.
- W trybie włączenia naciśnij przycisk **►►** i przytrzymaj go przez 3 sekundy, aby otworzyć menu, po czym naciśnij przycisk **►►** 9 razy z rzędu. Na jednostce wyświetlony zostanie komunikat „**LT 00°**”.
- Przyciskami **VOL +/-** możesz zainicjować czas opóźnienia w krokach o wartości 10 ms. Maksymalne opóźnienie wynosi 200 ms.
- Naciśnij przycisk **►►** lub poczekaj 10 sekund, aby wyjść.

Wskazówki:

- Zakres regulacji: **[00 ~ 200 ms]**
- Ustawienie opóźnienia dźwięku obowiązuje wyłącznie w przypadku dźwięku cyfrowego (czyli HDMI eARC, KONCENTRYCZNE, OPTYCZNE).

7. Obsługa DTS:X

7.1 Funkcje DRC / Kontrola dialogu / Neural:X / Virtual:X

Technologie DTS:X® zapewniają użytkownikowi efekty wirtualnego dźwięku wielokanałowego surround, tworząc immersyjne doznania z odbioru dźwięku.

- W trybie włączenia skieruj pilota w stronę soundbara, naciśnij i przytrzymaj przycisk ►► przez 3 sekundy, aby otworzyć menu.
- Na urządzeniu wyświetlony zostanie komunikat „MENU”.

Ustawienie poziomu DRC:

- Naciśnij przycisk ►►► 10 razy z rzędu, a wyświetlony zostanie ekran: **DRC 0/1/2**.

Dostosowywanie poziomu kontroli dialogów:

- Naciśnij przycisk ►►► 11 razy z rzędu, a wyświetlony zostanie ekran: **DCL 0/1/2/3/4/5/6**.

Ustawienie Neural:X:

- Naciśnij przycisk ►►► 12 razy z rzędu, a wyświetlony zostanie ekran: **Neural X ON / OFF**.

Ustawienie Virtual:X:

- Naciśnij przycisk ►►► 13 razy z rzędu, a wyświetlony zostanie ekran: **VIRTUAL X ON/ OFF**.

Uwaga:

Powyższe operacje są stosowane głównie w przypadku wymogów zgodności DTS, a konsument może korzystać jedynie z ustawień Virtual:X.

8. Obsługa wejścia OPTYCZNEGO / KONCENTRYCZNEGO / HDMI eARC / AUX

- 1 Upewnij się, że jednostka ma połączenie z telewizorem lub urządzeniem audio.
- 2 Naciskając przycisk  na jednostce lub na pilocie możesz wybrać tryb **OPTYCZNY**, **KONCENTRYCZNY**, **HDMI eARC**, **BT**, **USB**, **AUX**.
- 3 Aby odtworzyć zawartość, korzystaj z odpowiednich funkcji urządzenia audio.
- 4 Przyciskami **VOL +/-** dostosuj głośność dożądanego poziomu.

Wskazówki:

- Jednostka może nie być w stanie dekodować części formatów cyfrowego dźwięku ze źródła wejściowego. W takim przypadku dźwięk zostanie wyciszony. Taki stan NIE jest wadą. Upewnij się, że w konfiguracji dźwięku źródła wejściowego (np. telewizora, konsoli do gier czy odtwarzacza DVD) ustawiono opcję **PCM** lub **Dolby Digital** (szczegóły ustawień audio źródła wejściowego znajdziesz w dołączonej do niego instrukcji obsługi) z wejściem HDMI eARC / OPTYCZNYM / KONCENTRYCZNYM.
- Po wyborze innego formatu dźwięku jednostka wyświetli następujące pozycje:



Format wejściowy	Wyświetlacz
PCM	PCM
Dolby Digital	DOLBY AUDIO/ DOLBY SURROUND
Dolby Digital Plus	DOLBY AUDIO/ DOLBY SURROUND
Dolby TrueHD	DOLBY AUDIO/ DOLBY SURROUND
Dolby MAT	MPCM
Dolby Digital Plus-Atmos	DOLBY ATMOS
Dolby TrueHD-Atmos	DOLBY ATMOS
Dolby MAT-Atmos	DOLBY ATMOS
DTS	DTS
DTS Discrete Surround	DTS
DTS-ES 6.1 Matrix	DTS
DTS-ES 6.1 Discrete	DTS
DTS 96/24	DTS
DTS 96/24 ES Matrix	DTS
DTS Express	DTS
DTS-ES 8-Channel Discrete	DTS
DTS-HD High Resolution	DTS-HD
DTS-HD Master Audio	DTS-HD
DTS:X	DTS-X
DTS:X Master Audio	DTS-X

9. Obsługa funkcji Bluetooth

9.1 Parowanie urządzeń Bluetooth

W ramach pierwszego połączenia urządzenia Bluetooth z odtwarzaczem musisz sparować urządzenie z odtwarzaczem.

Uwagi:

- Odległość od odtwarzacza do urządzenia Bluetooth nie może przekroczyć 8 metrów (26 stóp). (Pomiędzy urządzeniem a jednostką nie mogą znajdować się przeszkody).
 - Zanim połączysz urządzenie Bluetooth z jednostką, upewnij się, że znasz funkcje urządzenia.
 - Nie jest gwarantowana zgodność ze wszystkimi urządzeniami Bluetooth.
 - Wszelkie przeszkody pomiędzy jednostką a urządzeniem Bluetooth mogą ograniczyć zasięg.
 - Jeśli sygnał jest słaby, urządzenie może zakończyć połączenie, po czym podejmie automatycznie próbę ponownego parowania.
- 1 Gdy urządzenie działa w trybie Wł., przyciskaj przycisk  na jednostce lub przycisk  na pilocie, aby wybrać tryb Bluetooth. Pozycja „**NO BT**” zostanie wyświetlona, gdy jednostka nie będzie sparowana z żadnym urządzeniem Bluetooth.
 - 2 Aktywuj urządzenie Bluetooth i wybierz tryb wyszukiwania. Na liście urządzeń Bluetooth wyświetlona zostanie pozycja „**Hisense AX5100G**”.
 - Jeśli nie uda ci się znaleźć jednostki, naciśnij i przytrzymaj przycisk  w trybie BT na 2 sekundy, aby możliwe było jej wyszukanie. Na wyświetlaczu zostanie wyświetlona pozycja „**BT Pairing**” oraz usłyszysz dźwięk przypomnienia z jednostki.
 - 3 Na liście parowania wybierz pozycję „**Hisense AX5100G**”. Po udanym parowaniu jednostka odtworzy komunikat, a na ekranie zostanie wyświetlona pozycja „**BT_IN**”.
 - 4 Odtwórz muzykę z podłączonego urządzenia Bluetooth.

Aby zakończyć połączenie z funkcją Bluetooth:



- Aktywuj inną funkcję na jednostce.
- Wyłącz funkcję Bluetooth na urządzeniu Bluetooth. Gdy odtworzony zostanie komunikat głosowy, urządzenie Bluetooth zakończy połączenie z jednostką.
- Naciśnij i przytrzymaj przycisk  przez 2 sekundy.

Wskazówki:

- Po wyświetleniu się monitu o podanie hasła wprowadź frazę „0000”.
- Jeśli żadne urządzenie Bluetooth nie zostanie połączone z odtwarzaczem w ciągu dwóch minut, odtwarzacz przywróci poprzednie połączenie.
- Odtwarzacz zostanie rozłączony również wtedy, gdy urządzenie zostanie przeniesione poza zasięg.
- Jeśli chcesz ponownie połączyć urządzenie z odtwarzaczem, zadбай o to, aby było w zasięgu.
- Jeśli urządzenie zostanie przeniesione poza zasięg, a następnie przeniesione na obszar, w którym jest dostęp do sygnału, upewnij się, że nawiązało połączenie z odtwarzaczem.
- Jeśli połączenie zostanie utracone, wykonaj instrukcje powyżej, aby ponownie sparować urządzenie z odtwarzaczem.

9.2 Odtwarzanie muzyki z urządzenia Bluetooth

- Jeśli połączone urządzenie Bluetooth obsługuje funkcję Advanced Audio Distribution Profile (A2DP), możesz przy użyciu odtwarzacza odtwarzać muzykę zapisaną na urządzeniu.
 - Jeśli urządzenie obsługuje również funkcję Audio Video Remote Control Profile (AVRCP), możesz przy użyciu pilota sterować odtwarzaniem muzyki przechowywanej na urządzeniu.
1. Sparuj urządzenie z odtwarzaczem.
 2. Odtwórz muzykę z urządzenia (jeśli obsługuje funkcję A2DP).
 3. Steruj odtwarzaniem przy użyciu dołączonego pilota (jeśli obsługuje funkcję AVRCP).

	Rozpocznij, zatrzymaj lub wznów odtwarzanie.
	Służy do wyboru poprzedniej lub następnej ścieżki.

EN

FR

ES

PT

DE

IT

PL

RO

CZ

NL

SK

SL

HR

HU

TR

RU

10. Obsługa pamięci USB

1 Podłącz urządzenie USB.

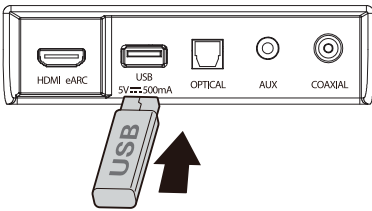

2 Naciśnij kilkakrotnie przycisk **⏏** na jednostce lub na pilocie, aby wybrać tryb **USB**.

3 Podczas odtwarzania:

▶▶	Rozpocznij, zatrzymaj lub wznów odtwarzanie.
◀◀/▶▶	Służy do wyboru poprzedniej lub następnej ścieżki.

Wskazówki:

- Jednostka obsługuje urządzenia USB o pamięci do 32 GB.
- Produkt może być niezgodny z niektórymi urządzeniami magazynującymi USB.
- Jeśli korzystasz z przedłużacza USB, koncentratora USB lub wielofunkcyjnego czytnika kart, urządzenie USB może nie zostać rozpoznane.
- Nie odłączaj urządzenia magazynującego USB podczas odczytu plików.
- Wbudowana prędkość hosta USB do zastosowań USB nie powinna przekraczać 6,5 Mbps.
- W przypadku plików w formacie FLAC maksymalna wielkość bloku 8107/8109 może obsługiwać maksymalnie 4608.

Obsługiwane formaty USB:

Rozszerzenie	Kodek	Częstotliwość próbkowania	Szybkość transmisji bitów
*.mp3	MPEG - 1 Layer1/2/3	32 kHz~ 48 kHz	32 kbps ~ 320 kbps
	MPEG - 2 Layer1/2/3	16 kHz ~ 24 kHz	8 kbps ~ 160 kbps
	MPEG - 2.5 Layer3	8 kHz~ 12 kHz	
*.wma	WMA7/8/9/STD	8 kHz~ 48 kHz	≤ 320 kbps
*.aac	AAC	8 kHz~ 96 kHz	≤ 1728 kbps
	AAC-LC		
	HE-AAC		
*.ogg	Vorbis codec	8 kHz~ 48 kHz	≤ 500 kbps
*.flac	-	8 kHz~ 192 kHz	≤ 9 Mbps
*.wav	PCM, LPCM, IMA_ADPCM, MPEG, ALAW, MULAW	8 kHz ~ 192 kHz	≤ 9 Mbps
*.AIFF	PCM, ALAW, MULAW	8 kHz ~ 192 kHz	≤ 9 Mbps

- Obsługiwane są urządzenia magazynujące USB wyłącznie w formacie FAT 32.
- W przypadku plików dźwiękowych w formacie *OGG nieobsługiwane formaty zamieszczono poniżej:
 - 1). block size 0 < 64 block size 0 > 2048; 2). block size 1 < 64, block size 1 > 4096; 3). codebook counter > 64; 4). codebook entry > 640; 5). floor counter > 4; 6). floor type 0; 7). residua counter > 4; 8). dimension !=2; 9). mapping counter > 2; 10). mode counter > 2.
- W przypadku plików w formacie FLAC maksymalna wielkość bloku 8107/8109 może obsługiwać maksymalnie 4608.

11. Menu ustawień

1. W trybie włączenia naciśnij i przytrzymaj przycisk ►► przez 3 sekundy, aby otworzyć menu.
2. Wybierz pozycję przyciskami ◀◀ / ▶▶.
3. Zmień wartości wstępne każdego ustawienia przyciskami VOL +/-.
4. Naciśnij przycisk ►►, aby potwierdzić wybór i wyjść z ustawień.
- Jeśli nie naciśniesz żadnego przycisku w ciągu 10 sekund, system automatycznie wyjdzie z menu.

Wyświetlacz (naciśnij ◀◀ / ▶▶)	Opis (naciśnij VOL +/-)
1 MUSIC	Wybierz efekt korektora (MUZYKA, FILM, WIADOMOŚCI, SPORT, NOC, GRA, SI KOREKTORA).
2 SUR ON	Włączanie dźwięku przestrzennego [wł. / wył.]
3 BAS 0	Dostosowywanie poziomu tonów niskich
4 TRE 0	Dostosowywanie poziomu tonów wysokich
5 DIM H	Dostosowywanie jasności (wyjdź z menu, aby wdrożyć funkcję)
6 AUTO WAKE OFF	Włączanie automatycznego wybudzania [wł. / wył.]
7 AUTO STAND BY ON	Przełącznik automatycznego przejścia do trybu czuwania [wł. / wył.]
8 BEEP ON	Przełącznik brzęczyka [wł. / wył.]
9 L T 0 0	Ustawianie opóźnienia dźwięku (AV SYNC)
10 DRC 0	Dostosowywanie poziomu DTS DRC: DRC 0/1/2
11 DCL 0	Dostosowywanie poziomu kontroli dialogów DTS: DCL 0/1/2/3/4/5/6
12 DTS NEURAL ON	Przełącz: DTS Neural [wł. / wył.]
13 DTS VIRTUAL X	Przełącz: DTS Virtual:X [wł. / wył.]
14 BASS BOOST ON	Przełącz: BassBoost [wł. / wył.]

12. Rozwiązywanie problemów

Nie naprawiaj samodzielnie systemu. W przeciwnym razie gwarancja wygaśnie. Jeśli wystąpią problemy z jednostką, zanim zaniesiesz urządzenie do serwisu, zapoznaj się z poniższymi punktami.



Brak zasilania

- Upewnij się, że kabel zasilający urządzenia został prawidłowo podłączony.
- Upewnij się, że do gniazdka dochodzi prąd.
- Przyniśnij przycisk trybu czuwania, aby włączyć jednostkę.

Pilot nie działa

- Zanim przyciśniesz funkcję kontroli odtwarzania, najpierw wybierz prawidłowe źródło.
- Skróć odległość od pilota do jednostki.
- Włóż baterie, stosując się do nadrukowanej polaryzacji (+/-).
- Wymień baterie.
- Skieruj pilota bezpośrednio w stronę czujnika z przodu jednostki.

Brak dźwięku

- Sprawdź, czy dźwięk nie został wyciszony. Przyciskami  lub VOL +/- wznów odtwarzanie dźwięku.
- Naciśnij przycisk  na jednostce lub na pilocie, aby soundbar przeszedł do trybu czuwania. Ponownie naciśnij przycisk , aby włączyć soundbar.
- Odłącz soundbar i głośnik niskotonowy od gniazda elektrycznego, a następnie podłącz je ponownie. Włącz soundbar.
- Upewnij się, że w ustawieniach dźwięku źródła wejściowego (np. telewizora, konsoli do gier, odtwarzacza DVD itp.) ustawiono tryb PCM lub Dolby Digital na czas korzystania z połączenia cyfrowego (np. HDMI, OPTYCZNE, KONCENTRYCZNE).
- Głośnik niskotonowy jest poza zasięgiem. Zbliż głośnik niskotonowy do soundbara. Upewnij się, że głośnik niskotonowy znajduje się w odległości 5 m od soundbara (im bliżej, tym lepiej).
- Soundbar mógł utracić połączenie z głośnikiem niskotonowym. Ponownie sparuj jednostki, wykonując kroki wymienione w części „Parowanie bezprzewodowego głośnika niskotonowego z soundbarem”.
- Jednostka może nie być w stanie dekodować części formatów cyfrowego dźwięku ze źródła wejściowego. W takim przypadku dźwięk zostanie wyciszony. Taki stan NIE jest wadą. Urządzenie nie jest wyciszone.

EN

FR

ES

PT

DE

IT

PL

RO

CZ

NL

SK

SL

HR

HU

TR

RU

Nie mogę znaleźć nazwy Bluetooth jednostki na urządzeniu Bluetooth podczas parowania Bluetooth

- Upewnij się, że funkcja Bluetooth została aktywowana na urządzeniu Bluetooth.
- Upewnij się, że jednostka została sparowana z urządzeniem Bluetooth.

To funkcja wyłączenia po upływie 15 minut wdrożona w związku z wymogami normy ERPII w zakresie oszczędzania energii

- Gdy poziom zewnętrznego sygnału wejściowego jest zbyt niski, jednostka zostanie wyłączona automatycznie po 15 minutach. Zwiększ poziom głośności na urządzeniu zewnętrznym.
- Więcej informacji o urządzeniach w sieci znajdziesz na stronie <https://hisense.fr/cat-produit/barres-de-son/>

Głośnik niskotonowy jest bezczynny lub kontrolka głośnika niskotonowego nie podświetla się.

- Wyjmij wtyczkę kabla zasilającego z gniazdka elektrycznego i podłącz ją ponownie po 4 minutach, aby zresetować głośnik niskotonowy.

13. Specyfikacja

Nazwa modelu	AX5100G
Soundbar	
Zasilanie	100-240 V AC – 50/60 Hz
Pobór mocy	20 W
Moc w trybie czuwania	< 0,50 W
Złącze USB odtwarzania Zgodność USB Obsługa odtwarzania USB / formaty plików	5 V $\overline{=}$ 500 mA Hi-Speed USB (2.0) / FAT32 / FAT16 32 GB (max.), WAV/WMA/MP3/FLAC/ALAC
Wymiary (szerokość × wysokość × głębokość)	920 × 60 × 90 mm / 36,2" × 2,4" × 3,5"
Waga netto	2,62 kg
Charakterystyka częstotliwościowa	120 Hz ~ 20 kHz
Temperatura pracy	0°C - 45°C
Specyfikacja łączności bezprzewodowej	
Wersja/profile Bluetooth Zakres częstotliwości Bluetooth Maks. moc transmisji Bluetooth (EIRP)	V5.3 2400 MHz ~ 2483,5 MHz ≤ 10 dBm
Typ modulacji	GFSK, $\pi/4$ DQPSK, 8DPSK
Subwoofer	
Zasilanie	100-240 V AC – 50/60 Hz
Pobór mocy	15 W
Moc w trybie czuwania	< 0,50 W
Wymiary (szerokość × wysokość × głębokość)	214 × 294 × 304 mm / 8,4" × 11,6" × 12"
Waga netto	5,24 kg
Charakterystyka częstotliwościowa	40 Hz ~ 120 Hz
Surround	
Zasilanie	100-240 V AC – 50/60 Hz
Pobór mocy	10 W
Moc w trybie czuwania	< 0,50 W
Wymiary (szerokość × wysokość × głębokość)	91 × 144 × 109 mm / 3,6" × 5,7" × 4,3"
Waga netto	1,33 kg
Charakterystyka częstotliwościowa	120 Hz ~ 20 kHz
Wzmacniacz (maksymalna moc audio)	
Łącznie	340 W
Jednostka główna	160 W
Subwoofer	120 W
Surround	60 W
Pilot	
Odległość/kąt	6 m / 30°
Typ baterii	AAA (1,5 V × 2)

EN

FR

ES

PT

DE

IT

PL

RO

CZ

NL

SK

SL

HR

HU

TR

RU

Hisense

Bară de sunet cu 5.1 canale și subwoofer wireless
Model: AX5100G

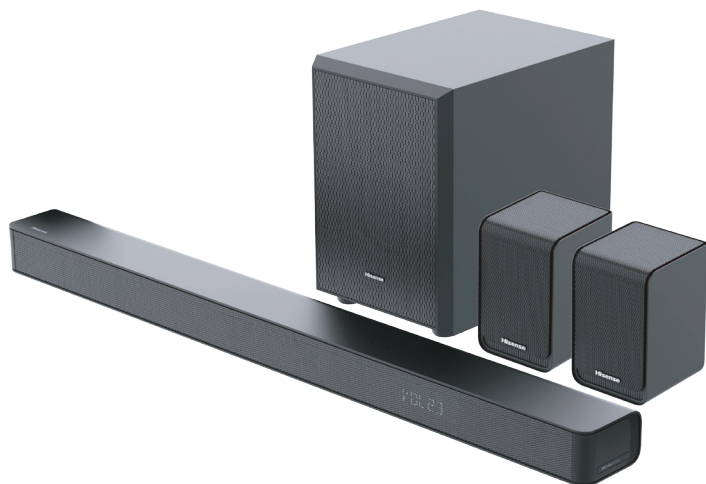

- ✓ configurare simplă
- ✓ cu telecomandă
- ✓ setări rapide

340W
Max Audio Power

 **Dolby Atmos**



HDMI™
HIGH-DEFINITION MULTIMEDIA INTERFACE



MANUAL DE UTILIZARE



Înainte de a utiliza bara de sunet, citiți cu atenție acest manual și păstrați-l pentru consultare ulterioară.

Cuprins

1. Instrucțiuni importante de siguranță	3
1.1 Siguranță	3
1.2 Avertizare	4
1.3 Formate audio de intrare acceptate	6
2. Conținutul cutiei	7
3. Identificarea pieselor	8
3.1 Unitatea principală	8
3.2 Subwoofer wireless	8
3.3 Difuzoare surround wireless din spate	9
3.4 Senzor de telecomandă	9
4. Pregătire	10
4.1 Pregătirea telecomenzii	10
4.2 Înlocuirea bateriilor telecomenzii	10
4.3 Poziționare și montare	10
4.4 Montarea barei de sunet pe perete	11
4.5 Montarea difuzoarelor surround din spate pe perete	11
5. Conexiuni	12
5.1 Dolby Atmos®	12
5.2 DTS:X	12
5.3 Utilizarea mufei HDMI eARC	12
5.4 Utilizarea mufei OPTICAL	12
5.5 Conectare la mufa AUX	13
5.6 Utilizarea mufei COAXIAL	13
5.7 Conectarea de alimentare	13
5.8 Asocierea cu subwoofer-ul și cu difuzoarele surround din spate	14
6. Funcționarea de bază	14
6.1 Standby/Pornit	14
6.2 Funcția de intrare/ieșire automată din standby	14
6.3 Selectarea modurilor	15
6.4 Reglarea nivelului de bas/sunete înalte	15
6.5 ACTIVAREA/DEZACTIVAREA sunetului surround	15
6.6 Reglarea volumului barei de sunet	15
6.7 Reglarea volumului surround	15
6.8 Reglați luminozitatea	15
6.9 Selectarea efectului egalizatorului (EQ)	15
6.10 Setarea întârzierii audio (SYNC AV)	15
7. Funcționarea DTS:X	16
7.1 Funcțiile DRC / Control dialog / Neural:X / Virtual:X	16
8. Funcționarea în modul OPTIC / COAXIAL / HDMI eARC / AUX	16
9. Funcționarea în modul Bluetooth	17
9.1 Asocierea dispozitivelor Bluetooth	17
9.2 Ascultarea de muzică de pe dispozitivul Bluetooth	17
10. Funcționarea în modul USB	18
11. Meniul Setare	19
12. Depanare	19
13. Specificații	21

1. Instrucțiuni importante de siguranță

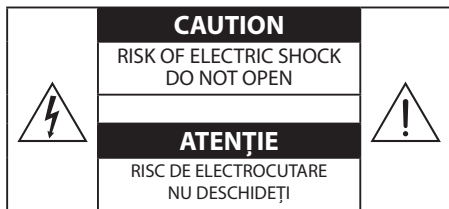

Fulgerul cu simbolul săgeții într-un triunghi echilateral are rolul de a avertiza utilizatorul asupra prezenței unor tensiuni periculoase neizolate în interiorul carcasei produsului, care poate fi de o magnitudine suficientă pentru a constitui un risc de electrocutare.



Semnul exclamării într-un triunghi echilateral are rolul de a avertiza utilizatorul asupra prezenței unor instrucțiuni importante de operare și întreținere (service) în documentația care însoțește aparatul.

1.1 Siguranță

- Citiți aceste instrucțiuni** – Toate instrucțiunile de siguranță și de utilizare trebuie citite înainte de utilizarea acestui produs.
- Păstrați aceste instrucțiuni** – Instrucțiunile de siguranță și de utilizare trebuie păstrate pentru consultarea ulterioară.
- Acordați atenție tuturor avertismentelor** – Toate avertismentele de pe aparat și din instrucțiunile de utilizare trebuie respectate.
- Respectați toate instrucțiunile** – Toate instrucțiunile de utilizare trebuie respectate.
- Nu utilizați acest aparat în apropierea apei** – Aparatul nu trebuie utilizat în apropierea apei sau a umezelii – de exemplu, într-un subsol umed sau lângă o piscină și altele asemenea.
- Curățați numai cu o cârpă uscată.**
- Nu blocați orificiile de aerisire.** Instalați în conformitate cu instrucțiunile producătorului.
- Nu instalați în apropierea surselor de căldură, cum ar fi radiatoare, calorifere, cuptoare sau alte aparate (inclusiv amplificatoare) ce produc căldură.
- Unitatea este prevăzută cu un cablu de alimentare standard și un ștecher turnat care, din motive de siguranță, nu trebuie modificate. Dacă ștecherul furnizat nu se potrivește în priza dvs. de curent, consultați un electrician pentru înlocuirea prizei de curent existente.
- Protejați cablul de alimentare pentru a nu fi călcat sau agățat, în special în zona prizelor, a ștecherului și a ieșirii din aparat.
- Utilizați doar echipamente/accesorii specificate de producător.
-  Utilizați doar cu suportul mobil, stativul, trepedul, suportul fix sau masa specificate de producător sau vândute împreună cu aparatul. Atunci când utilizați un suport mobil sau un raft, fiți atent(ă) la deplasarea suportului împreună cu aparatul pentru a evita accidentele cauzate de răsturnare.
- Scoateți aparatul din priză în timpul furtunilor cu fulgere sau când nu este utilizat pe o perioadă îndelungată de timp.
- Apelați la personal calificat pentru toate lucrările de depanare. Depanarea este necesară atunci când aparatul a fost deteriorat în orice fel, de exemplu cablul de alimentare sau ștecherul prezintă semne de deteriorare, a fost vărsat lichid sau au căzut obiecte pe aparat, aparatul a fost expus la ploaie sau umezeală, nu funcționează în mod normal, sau a căzut.
- Acest echipament este un aparat electric din Clasa II sau cu izolație dublă. Acesta a fost proiectat în așa fel încât să nu necesite o conexiune de siguranță prin împământare.
- Nu așezați pe unitate obiecte umplute cu lichid, cum ar fi vase.
- Distanța minimă în jurul aparatului pentru o ventilație suficientă este de 5 cm.
- Ventilația nu trebuie împiedicată prin acoperirea orificiilor de ventilare cu obiecte precum ziare, fețe de masă, perdele, etc.
- Pe aparat nu trebuie puse surse deschise de flacără, cum ar fi lumânările aprinse.
- Bateriile trebuie reciclate sau eliminate conform reglementărilor naționale și locale.
- Unitatea poate fi utilizată în climatelor moderate sau tropicale.

EN

FR

ES

PT

DE

IT

PL

RO

CZ

NL

SK

SL

HR

HU

TR

RU

Atenție:

- Utilizarea comenzilor sau reglajelor sau efectuarea altor proceduri decât cele descrise în acest document poate duce la expunerea la radiații periculoase sau la alte operațiuni nesigure.
- Pentru a reduce riscul de incendiu sau electrocutare, nu expuneți acest aparat la ploaie sau umezeală. Aparatul nu trebuie expus la picurare sau stropire, iar pe acesta nu trebuie așezate obiecte umplute cu lichid, cum ar fi vasele.
- Ștecherul de alimentare al aparatului este utilizat ca dispozitiv de deconectare și trebuie să fie ușor accesibil.
- Pericol de explozie în cazul înlocuirii incorecte a bateriei. Înlocuiți doar cu același tip sau echivalent.

1.2 Avertizare

- Bateria (bateriile sau acumulatorul) nu trebuie expusă la căldură excesivă, cum ar fi foc sau alte surse directe de căldură.
- Înainte de a utiliza acest sistem, verificați tensiunea acestuia pentru a vedea dacă este identică cu tensiunea sursei de alimentare locale.
- Nu amplasați această unitate aproape de câmpuri magnetice puternice.
- Nu amplasați această unitate pe amplificator sau receptor.
- Dacă în sistem intră orice obiect solid sau lichid, deconectați sistemul și solicitați verificarea acestuia de către personal calificat înainte de a-l mai utiliza.
- Nu încercați să curățați unitatea cu solvenți chimici, deoarece aceștia pot deteriora finisajul. Utilizați o cârpă curată, uscată sau ușor umedă.
- Când scoateți ștecherul din priză de curent, trageți întotdeauna direct de ștecher, nu trageți niciodată de cablu.
- Orice schimbare sau modificare adusă acestei unități, care nu este expres aprobată de partea responsabilă pentru conformitate, poate anula dreptul utilizatorului de a opera echipamentul.
- Eticheta cu caracteristicile tehnice este lipită pe partea inferioară sau posterioară a echipamentului.
- Acest echipament trebuie instalat și operat la o distanță de minim 20 cm între radiator și corpul dvs.



Utilizarea bateriilor ATENȚIE

Pentru a preveni scurgerea bateriilor, care poate duce la vătămări corporale, la pagube materiale sau la deteriorarea aparatului:

- Instalați corect toate bateriile, respectând polaritățile + și - marcate pe aparat.
- Nu amestecați baterii vechi și noi.
- Nu amestecați baterii alcaline, standard (carbon-zinc) sau reincărcabile (Ni-Cd, Ni-MH etc.).
- Scoateți bateriile când unitatea nu este folosită pentru o perioadă lungă de timp.



Eliminarea corectă a acestui produs. Acest marcaj indică faptul că acest produs nu trebuie eliminat împreună cu alte deșeuri casnice în întreaga UE. Pentru a preveni posibilele efecte nocive asupra mediului sau sănătății umane cauzate de eliminarea necontrolată a deșeurilor, reciclați în mod responsabil pentru a promova reutilizarea durabilă a resurselor materiale. Pentru a returna aparatul folosit, utilizați sistemele de returnare și colectare sau contactați distribuitorul de la care a fost achiziționat produsul. Acesta poate lua acest produs pentru reciclarea ecologică în condiții de siguranță.



Prin prezenta, declarăm că acest produs este în conformitate cu cerințele esențiale și cu alte prevederi relevante ale Directivei 2014/53/UE.



Marca verbală și logo-urile Bluetooth® sunt mărci comerciale înregistrate deținute de Bluetooth SIG, Inc. și orice utilizare a acestor mărci de către Hisense se face sub licență. Alte mărci comerciale și denumiri comerciale aparțin proprietarilor respectivi.



Termenii HDMI și HDMI High-Definition Multimedia Interface, precum și logo-ul HDMI sunt mărci comerciale sau mărci înregistrate ale HDMI Licensing Administrator, Inc.



Simbolurile Dolby, Dolby Atmos și simbolul double-D sunt mărci comerciale înregistrate ale Dolby Laboratories Licensing Corporation. Fabricat sub licență Dolby Laboratories. Lucrări nepublicate confidențiale. Copyright © 2012-2021 Dolby Laboratories. Toate drepturile rezervate.



- ✓ Configurare simplă
- ✓ O telecomandă
- ✓ Setări rapide

Roku, sigla Roku, Roku TV, Roku TV Ready și sigla Roku TV Ready sunt mărci comerciale și/sau mărci comerciale înregistrate ale Roku, Inc. Roku TV Ready este autorizat de Roku numai pentru țările convenite. Acest produs este acceptat de Roku TV Ready în Statele Unite, Regatul Unit, Mexic și Canada. Țările se pot modifica. Pentru cea mai recentă listă a țărilor în care acest produs este acceptat de Roku TV Ready, vă rugăm să trimiteți un e-mail la rokutvready@roku.com.



Pentru brevetele DTS, consultați <http://patents.dts.com>. Fabricat sub licență DTS, Inc. (pentru companiile cu sediul în S.U.A./Japonia/Taiwan) sau sub licența DTS Licensing Limited (pentru toate celelalte companii). DTS, DTS:X, Virtual:X și logo-ul DTS:X sunt mărci înregistrate sau mărci comerciale ale DTS, Inc. în Statele Unite și în alte țări. © 2021 DTS, Inc. TOATE DREPTURILE REZERVATE.

EN

FR

ES

PT

DE

IT

PL

RO

CZ

NL

SK

SL

HR

HU

TR

RU

1.3 Formate audio de intrare acceptate

Format	Funcție			
	OPTIC	COAXIAL	HDMI ARC	HDMI eARC
LPCM 2ch	●	●	●	●
LPCM 5.1ch	--	--	--	●
LPCM 7.1ch	--	--	--	●
Dolby Atmos - Dolby TrueHD	--	--	--	●
Dolby Atmos - Dolby Digital Plus	--	--	●	●
Dolby TrueHD	--	--	--	●
Dolby Digital Plus	--	--	●	●
Dolby Digital	●	●	●	●
DTS	●	●	●	●
DTS-ES Discrete 6.1	●	●	●	●
DTS-ES Matrix 6.1	●	●	●	●
DTS 96/24	●	●	●	●
DTS-HD High Resolution Audio	--	--	--	●
DTS-HD Master Audio	--	--	--	●
DTS-HD LBR	--	--	--	●
DTS:X	--	--	--	●

● : Format acceptat.

-- : Format neacceptat.

2. Conținutul cutiei



Unitate principală

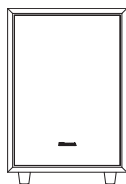

Subwoofer wireless

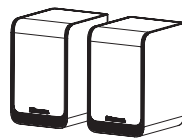

Difuzoare surround
din spate



Cablu de alimentare c.a. × 2

Pentru unitatea principală/
subwoofer-ul wireless



Cablu de alimentare c.a. × 1

Pentru difuzoarele surround (SR) din spate

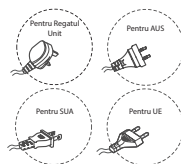

* Tipul de ștecher variază
în funcție de regiune



Cablu RCA

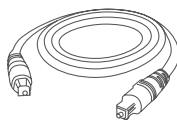

Cablu optic



Cablu HDMI

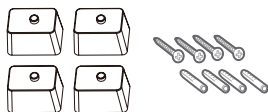

Suporturi (× 4) / Șurub de fixare (× 4)
/ Ancore de perete (× 4)

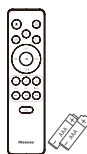

Telecomandă /
Baterii AAA × 2

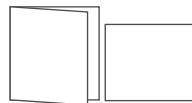

Manual de utilizare /
Ghid de pornire rapidă

- * Cantitatea de cabluri de alimentare și tipul de ștecher variază în funcție de regiune.
- Ilustrațiile, desenele și imaginile prezentate în acest manual de utilizare sunt furnizate doar cu titlu de referință. Aspectul produsului real poate să difere.
- Designul și specificațiile pot fi modificate fără notificare prealabilă.

3. Identificarea pieselor

3.1 Unitatea principală

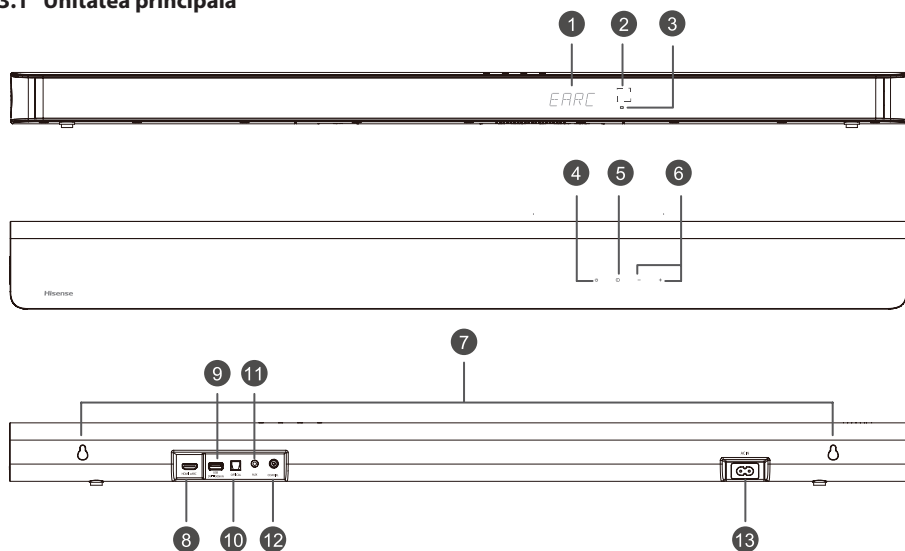

- ① **Fereastră de afișare**
Afișarea stării curente.
- ② **Senzor de telecomandă**
Primirea semnalului de la telecomandă.
- ③ **Indicator roșu de standby**

• Aprins constant	În modul Standby
• Clipire lentă	În modul leșire automată din standby activată
- ④ **Buton de pornire/oprire (ON/OFF)**
Comutați unitatea între modul PORNIT și modul STANDBY.
- ⑤ **Buton (SURSĂ)**
Selecționați funcția de redare.
- ⑥ **Butoane +/- (VOL+/VOL-)**
Măriți/reduceți nivelul volumului.
- ⑦ **Montare pe perete**
Instalați șuruburile de montare pe perete în suportul de perete al unității.
- ⑧ **Mufă HDMI eARC**
Portul pentru conectarea unui televizor. Portul acceptă funcția eARC/ARC HDMI, ceea ce permite barei de sunet să redea sunetul provenit de la televizorul conectat.
- ⑨ **Mufă USB**
Introduceți dispozitivul USB pentru a reda muzică.
- ⑩ **Mufă OPTICAL**
Conectați la mufa OPTICAL OUT a unui dispozitiv extern.
- ⑪ **Mufă AUX**
Conectați la un dispozitiv audio extern.
- ⑫ **Mufă COAXIAL**
Conectați la mufa COAXIAL OUT a unui dispozitiv extern.
- ⑬ **Mufă AC IN**
Conectați la sursa de alimentare cu energie electrică.

3.2 Subwoofer wireless

- ① **Indicator**

• Clipire rapidă	Subwoofer în modul Asociere
• Aprins constant	Conectare/Asociere reușită
• Clipire lentă	Conexiune/Asociere eșuată

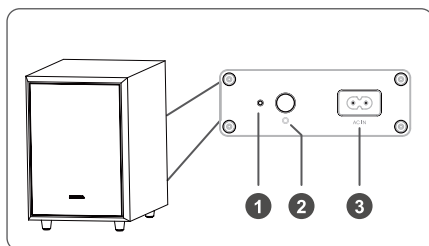

② Buton PAIR

2 secunde	Modul Asociere
5 secunde	Ștergeți înregistrarea de asociere

③ Mufă AC IN

Conectați la sursa de alimentare cu energie electrică.

3.3 Difuzoare surround wireless din spate

① Buton PAIR

2 secunde	Modul Asociere
5 secunde	Ștergeți înregistrarea de asociere

② Indicator

• Clipire rapidă	Difuzoare din spate în modul Asociere
• Aprins constant	Conectare/Asociere reușită
• Clipire lentă	Conexiune/Asociere eșuată

③ Mufă RCA

Conectați difuzoarele surround stânga și dreapta din spate.

④ Mufă AC IN

Conectați la sursa de alimentare cu energie electrică.

⑤ Montare pe perete

Instalați șuruburile și suporturile de perete în partea din spate a difuzoarelor surround spate.

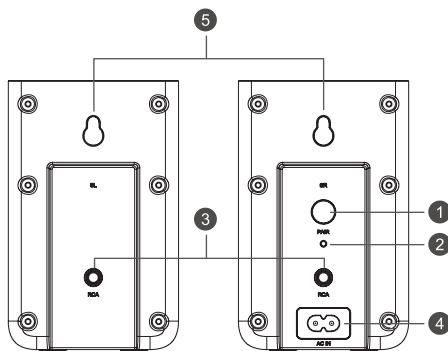

3.4 Senzor de telecomandă

- ① Comutați unitatea între modul PORNIT și modul STANDBY.
- ② (SURSĂ) Selectați funcția de redare.
- ③ **SURR** Activați și dezactivați funcția surround.
- ④ (BT) Selectați modul Bluetooth. Apăsăți îndelung butonul (BT) pentru a activa funcția de asociere în modul Bluetooth sau deconectați dispozitivul Bluetooth asociat existent.
- ⑤ **EQ** Selectați MUZICĂ/FILME/ȘTIRI/SPORT/NOAPTE/JOC/AI
- ⑥ Treceți la piesa anterioară/următoare în modul BT/USB.
- ⑦ **VOL+/VOL-** Măriți/reduceți nivelul volumului.
- ⑧ Redare/pauză/reluare redare în modul BT/USB. Apăsăți îndelung butonul timp de 3 secunde pentru a accesa meniul de configurare. Confirmați selecția.
- ⑨ **BASS+/-** Reglați nivelul basului.
- ⑩ **TREBLE+/-** Reglați nivelul înaltelor.
- ⑪ **DIMMER+/-** Reglați luminozitatea afișajului.
- ⑫ (FĂRĂ SUNET) Dezactivați sau reactivați sunetul.

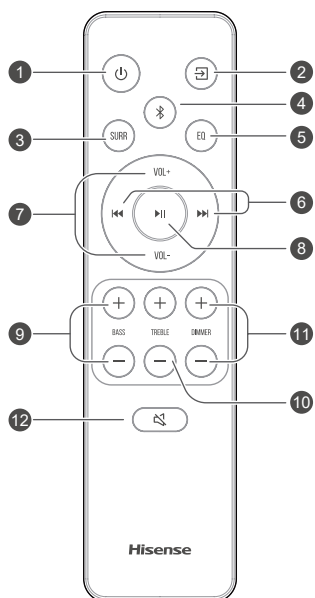

4. Pregătire

4.1 Pregătirea telecomenzii

Telecomanda permite operarea unității de la distanță.

- Chiar dacă telecomanda funcționează în raza efectivă de 6 m (19,7 ft), operațiunile de telecomandă pot fi întrerupte dacă există obstacole între unitate și telecomandă.
- Dacă telecomanda este utilizată în apropierea altor produse care generează raze infraroșii sau dacă alte aparate cu telecomandă care utilizează raze infraroșii sunt utilizate în apropierea unității, aceasta din urmă poate funcționa incorect. În schimb, celelalte produse pot funcționa incorect.

4.2 Înlocuirea bateriilor telecomenzii

- 1 Apăsăți și glisați capacul din spate pentru a deschide compartimentul pentru baterii al telecomenzii.
- 2 Introduceți două baterii de dimensiune **AAA**. Potrivii capetele (+) și (-) ale bateriilor cu capetele (+) și (-) indicate în compartimentul pentru baterii.
- 3 Închideți capacul compartimentului pentru baterii.

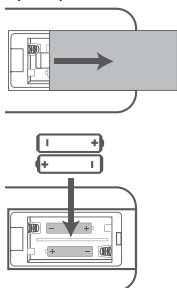

Măsuri de precauție privind bateriile

- Asigurați-vă că introduceți bateriile cu polaritățile pozitivă „+” și negativă „-” așezate în mod corect.
- Utilizați baterii de același tip. Nu utilizați niciodată baterii de tipuri diferite împreună.
- Pot fi utilizate baterii reîncărcabile sau nereîncărcabile. Consultați măsurile de precauție de pe etichetele lor.
- Atenție la unghii atunci când scoateți capacul bateriei și bateria.
- Nu scăpați telecomanda.
- Nu permiteți niciun impact asupra telecomenzii.
- Nu vărsați apă sau orice alt lichid pe telecomandă.
- Nu așezați telecomanda pe un obiect umed.
- Nu așezați telecomanda sub lumina directă a soarelui sau în apropierea surselor de căldură excesivă.
- Scoateți bateria din telecomandă atunci când nu este utilizată o perioadă lungă de timp, deoarece pot apărea coroziune sau scurgeri de baterie care pot duce la vătămări corporale și/sau daune materiale și/sau incendii.

- Nu utilizați alte baterii decât cele specificate.
- Nu amestecați baterii noi cu baterii vechi.
- Nu reîncărcați niciodată o baterie decât dacă se confirmă că este de tip reîncărcabil.

4.3 Poziționare și montare

Amplasare

- A Dacă televizorul dvs. este așezat pe o masă, puteți așeza unitatea pe masă direct în fața suportului televizorului, centrată cu ecranul televizorului.
- B Dacă televizorul dvs. este fixat pe un perete, puteți monta unitatea pe perete, direct sub ecranul televizorului.

Observație: Unitatea trebuie instalată astfel încât receptorul de semnal al televizorului să nu fie acoperit, altfel telecomanda televizorului nu va putea funcționa corect.

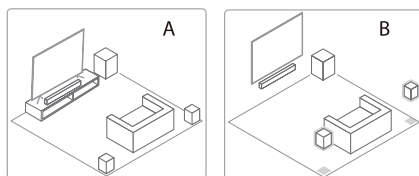

Observații

- Difuzoarele din spate sunt concepute exclusiv pentru a fi utilizate cu bara de sunet și nu pot fi utilizate cu alte dispozitive.
- Instalați difuzoarele din spate pe verticală.

4.4 Montarea barei de sunet pe perete

Observații:

- Instalarea trebuie efectuată numai de către personal calificat. Asamblarea incorectă poate duce la vătămări corporale grave și daune materiale (dacă intenționați să instalați singur acest produs, trebuie să verificați dacă există instalații precum cabluri electrice și instalații sanitare în interiorul peretelui). Este responsabilitatea instalatorului să verifice dacă peretele va susține în siguranță sarcina totală a unității și a suporturilor de perete.
- Pentru instalare sunt necesare instrumente suplimentare (neincluse).
- Nu strângeți prea mult șuruburile.
- Păstrați acest manual de instrucțiuni pentru consultare ulterioară.
- Utilizați un detector de metale electronic pentru a verifica tipul de perete înainte de găurire și montare.

AVERTIZARE

- Pentru a preveni accidentarea, acest aparat trebuie fixat de podea/perete în conformitate cu instrucțiunile de instalare.
- Înălțimea de montare pe perete recomandată: $\leq 1,5$ metri.

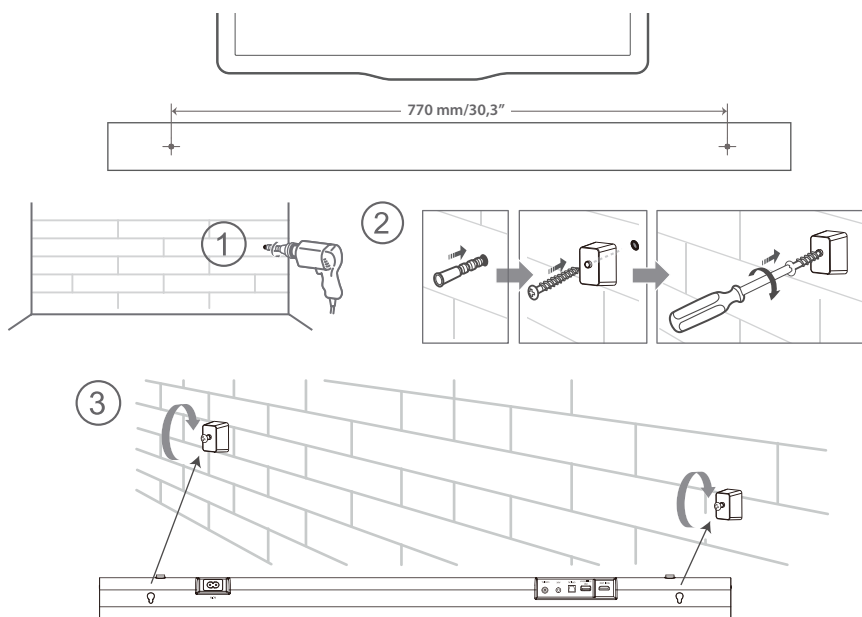

4.5 Montarea difuzoarelor surround din spate pe perete

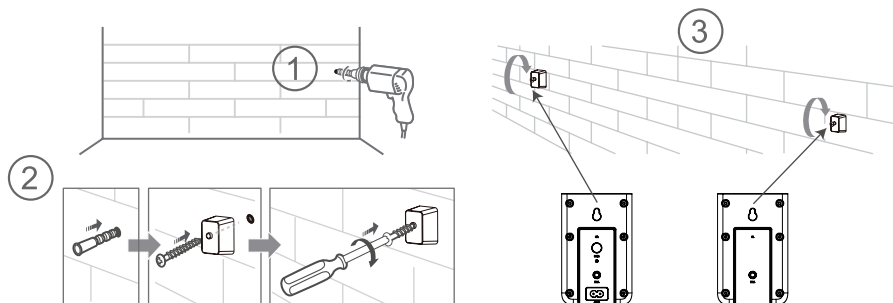

5. Conexiuni

5.1 Dolby Atmos®

Dolby Atmos® vă oferă o experiență de ascultare captivantă, oferind sunet în spațiu tridimensional și toată bogăția, claritatea și puterea sunetului Dolby. Pentru mai multe informații, accesați dolby.com/technologies/dolby-atmos

5.2 DTS:X

DTS:X, sunetul marginal nu mai este constrâns de amplasarea difuzoarelor în poziție fixă sau de semnale de canal specifice.

Pentru utilizarea Dolby Atmos®/DTS:X

Dolby Atmos®/DTS:X este disponibil în modul HDMI eARC/ARC. Pentru detalii despre conexiune, consultați „Conexiune HDMI”. **HDMI eARC/ARC**

1. Pentru a utiliza modul Dolby Atmos®/DTS:X, televizorul dvs. trebuie să fie compatibil cu Dolby Atmos®/DTS:X sau cu transmisia audio HDMI.
2. Asigurați-vă că „Flux de biți”, „BRUT” sau „Fără codificare” este selectat pentru fluxul de biți în ieșirea audio a dispozitivului extern conectat (de ex. Blu-ray DVD player, TV etc.).
3. Când comutați pe modul Dolby Atmos/DTS:X/ Dolby Digital/PCM, bara de sunet va afișa DOLBY ATMOS/DTS:X/DOLBY AUDIO/PCM AUDIO.

5.3 Utilizarea mufei HDMI eARC

Utilizarea HDMI pentru a conecta bara de sunet, echipamente AV și televizorul:

eARC/ARC (Canal de retur audio)

Funcția eARC/ARC (Canal de retur audio) vă permite să transmiteți semnal audio de la televizorul dvs. compatibil ARC la bara de sunet, utilizând o singură conexiune HDMI. Pentru a vă bucura de funcția ARC, asigurați-vă că televizorul dvs. este compatibil atât cu HDMI-CEC, cât și cu ARC, și configurat corespunzător. Când este configurat corect, puteți utiliza telecomanda televizorului pentru a regla volumul de ieșire (VOL +/- și FĂRĂ SUNET) al barei de sunet.

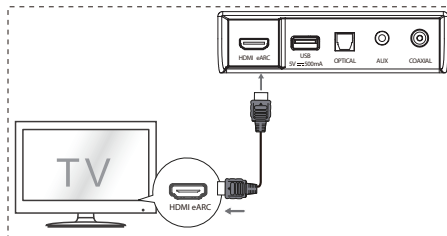

- Conectați cablul HDMI de la mufa **HDMI eARC** a unității la mufa HDMI a televizorului dvs. compatibil ARC. Apoi apăsați pe butonul corespunzător de pe telecomandă pentru a selecta **HDMI eARC**.

Sfaturi:

- Televizorul dvs. trebuie să accepte funcțiile HDMI-CEC și ARC. HDMI-CEC și ARC trebuie activate.
- Metoda de setare HDMI-CEC și ARC poate diferi în funcție de televizor. Pentru detalii despre funcția ARC, consultați manualul de utilizare al televizorului.
- ARC funcționează exclusiv cu echipamente compatibile HDMI ARC, împreună cu un cablu HDMI 1.4 (sau o versiune mai nouă).

5.4 Utilizarea mufei OPTICAL

- Conectați un cablu OPTIC la mufa OPTICAL OUT a televizorului și la mufa **OPTICAL** a unității.

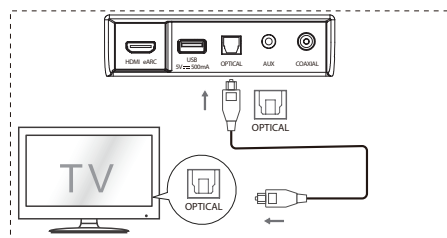

5.5 Conectare la mufa AUX

- A Utilizați un cablu audio RCA - 3,5 mm pentru a conecta mufele de ieșire audio ale televizorului la mufa **AUX** a unității.
- B Utilizați un cablu audio 3,5 mm - 3,5 mm pentru a conecta mufa **AUX** a televizorului sau a dispozitivului audio extern la mufa **AUX** a unității.

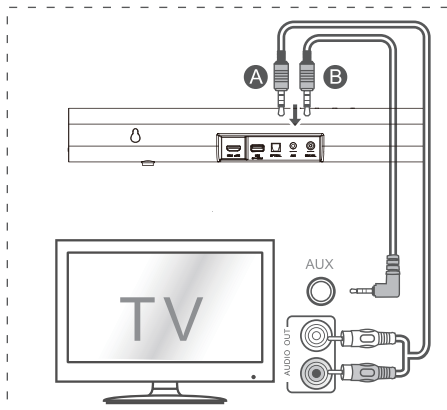

5.6 Utilizarea mufei COAXIAL

- Puteți utiliza, de asemenea, cablul COAXIAL pentru a conecta mufa de COAXIAL OUT a televizorului și mufa COAXIAL a unității.

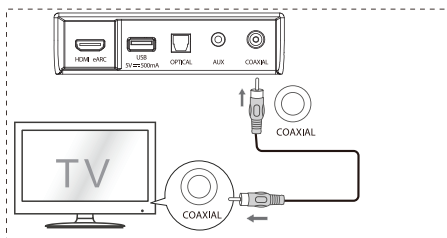

Sfat: Este posibil ca unitatea să nu poată decoda toate formatele audio digitale de la sursa de intrare. În acest caz, unitatea va dezactiva sunetul. Acesta NU este un defect. Asigurați-vă că setarea audio a sursei de intrare (de ex. TV, consolă de jocuri, DVD player etc.) este setată la **PCM** sau **Dolby Digital** (Consultați manualul de utilizare al dispozitivului sursă de intrare pentru detaliile setării audio) cu intrare HDMI/OPTIC/COAXIAL.

5.7 Conectarea de alimentare

- Risc de deteriorare a produsului!**
Asigurați-vă că tensiunea de alimentare corespunde tensiunii indicate pe spatele sau pe partea inferioară a unității.
- Înainte de a conecta cablul de alimentare c.a., asigurați-vă că ați finalizat toate celelalte conexiuni.
- Bara de sunet**
Conectați cablul de alimentare la priza AC IN a unității principale și apoi într-o priză de curent.
- Subwoofer**
Conectați cablul de alimentare la priza AC IN a subwooferului și apoi într-o priză de curent.
- Difuzoare surround din spate**
Conectați cablul de alimentare la mufa AC IN a difuzoarelor surround (SR) din spate și apoi la o priză de curent.

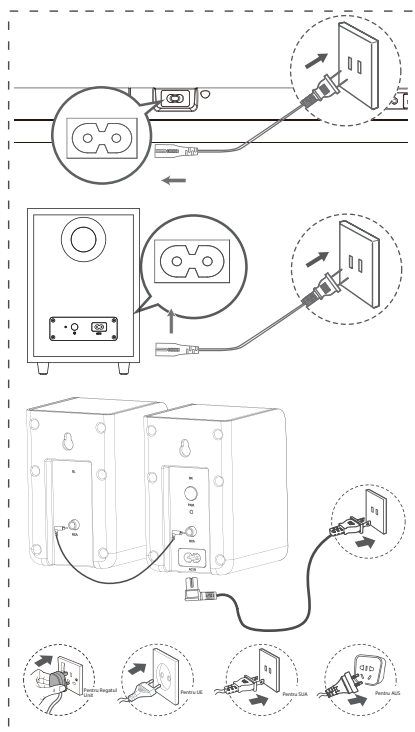

* Cantitatea de cabluri de alimentare și tipul de ștecher variază în funcție de regiune.

5.8 Asocierea cu subwoofer-ul și cu difuzoarele surround din spate

Asociere automată

Subwoofer-ul, difuzoarele surround din spate și bara de sunet se vor asocia automat când sunt conectate la prizele de curent și pornite.

Nu este necesar niciun cablu pentru conectarea celor trei unități.



- Determinați starea pe baza indicatorului subwoofer-ului wireless și al difuzoarelor surround wireless din spate.

Stare LED	Stare
Clipire rapidă	Subwoofer-ul și difuzoarele surround din spate în modul Asociere
Aprins constant	Conectare/Asociere reușită
Clipire lentă	Conexiune/Asociere eșuată

Observații:

- Nu apăsați butonul PAIR de pe partea din spate a subwoofer-ului sau butonul PAIR de pe difuzoarele surround (SR) din spate, cu excepția asocierii manuale.
- Dacă asocierea automată eșuează, asociați manual subwoofer-ul și difuzoarele surround din spate cu unitatea principală.

Asociere manuală

1. Asigurați-vă că toate cablurile sunt bine conectate și că unitatea principală este în modul Standby.
2. Apăsați butonul  de pe unitatea principală sau de pe telecomandă pentru a porni unitatea principală.
3. Apăsați butonul  de pe unitatea principală sau de pe telecomandă timp de 3 secunde pentru a trece în modul Asociere. Ecranul va afișa mesajul „SW Pairing”.
4. Apăsați îndelung butonul PAIR de pe partea din spate a subwoofer-ului sau butonul PAIR de pe difuzorul surround (SR) din spate timp de 2 secunde. Subwoofer-ul și difuzoarele surround din spate vor trece în modul Asociere, iar indicatoarele de pe subwoofer și difuzoarele surround din spate vor clipi rapid.
5. După ce s-a realizat conexiunea wireless, indicatorul de asociere se va aprinde și ecranul unității principale va afișa „SW_IN”.
6. Dacă indicatorul de asociere clipește lent, conexiunea wireless a eșuat. Deconectați cablul subwoofer-ului și apoi cablul difuzoarelor surround din spate, așteptați 3 minute, apoi reconectați cablurile principale. Repetați pașii 1~4.

Observații:

- Dacă conexiunea wireless eșuează din nou, verificați dacă există interferențe puternice (cum ar fi interferențe de la alte dispozitive electronice) sau conflicte în apropierea locației



dvs. și încercați din nou. Eliminați aceste conflicte sau interferențe puternice și repetați procedurile de mai sus.

- Subwoofer-ul și difuzoarele surround din spate trebuie să se afle într-o rază de 6 m (18 ft) de bara de sunet într-o zonă deschisă.
- Dacă unitatea principală este pornită și nu sunt conectate subwoofer-ul și difuzoarele surround din spate, indicatoarele de pe subwoofer și de pe difuzoarele surround din spate (SR) vor clipi lent. Urmăți pașii 1~4 de mai sus pentru a asocia subwoofer-ul și difuzoarele surround din spate la unitatea principală.

6. Funcționarea de bază

6.1 Standby/Pornit



Când conectați unitatea pentru prima dată la priza de curent, unitatea va fi în modul STARE DE VEGHE.

- Apăsați butonul  de pe unitatea principală sau de pe telecomandă pentru a porni unitatea principală.
- Apăsați din nou butonul  pentru a reveni la modul STARE DE VEGHE.
- Scoateți ștecherul din priza de curent dacă doriți să opriți unitatea complet.

6.2 Funcția de intrare/ieșire automată din standby

- **[Intrare automată în standby]** Această bară de sunet este configurată să intre automat în modul Standby după 15 minute de inactivitate fără detectarea niciunui sunet. De exemplu, acest lucru s-ar întâmpla la întreruperea redării sau dacă bara de sunet ar fi lăsată pornită accidental.
- **[Ieșire automată din standby]** Dacă este conectat un televizor sau un dispozitiv extern (modul HDMI eARC/OPTICAL/COAXIAL), unitatea va porni automat atunci când televizorul sau dispozitivul extern este pornit.



Pentru a dezactiva această funcție, urmați pașii de mai jos:

1. Cu bara de sunet pornită, pentru a accesa meniul, menținând telecomanda îndreptată către bara de sunet, apăsați îndelung butonul  timp de 3 secunde.
- Pe ecranul barei de sunet va defila textul „MENU”.
2. Apăsați butonul  de 6 ori la rând; pe ecran apare: **Auto Wake [ON / OFF]**.
Sau apăsați butonul  de 7 ori la rând; pe ecran apare: **Auto Standby [ON / OFF]**.

- Utilizați butonul **VOL +/-** de pe telecomandă pentru a selecta conținutul dorit, apoi apăsați butonul **▶▶** pentru a confirma selecția și a ieși din setări.

- Repetarea acestor pași va "ACTIVA/DEZACTIVA" funcția.

6.3 Selectarea modurilor

- Apăsați în mod repetat butonul  (SURSĂ) de pe unitate sau de pe telecomandă pentru a selecta modul **OPTIC**, **COAXIAL**, **HDMI eARC**, **BT** (Bluetooth), **USB** și **AUX**.
- Apăsați butonul  de pe telecomandă pentru a selecta modul **BT** (Bluetooth).
- Modul selectat va fi afișat pe ecran.

Afișaj	Mod
E ARC	HDMI eARC
A RC	HDMI ARC
O PT	OPTIC
C OAX	COAXIAL
B T _ I N N O B T	Bluetooth Conectat Nu este conectat
U S B N O U S B	USB Nu este conectat niciun dispozitiv USB
A U X	AUX



6.4 Reglarea nivelului de bas/sunete înalte

- Apăsați butoanele **BASS +/-** de pe telecomandă pentru a regla nivelul de bas (bas +5 / bas -5).
- Apăsați butoanele **TREBLE +/-** de pe telecomandă pentru a regla nivelul sunetelor înalte (sunete înalte +5 / sunete înalte -5).

6.5 ACTIVAREA/DEZACTIVAREA sunetului surround

- Apăsați butonul **SURR** de pe telecomandă pentru a activa sunetul surround. Apăsați din nou acest buton pentru a dezactiva sunetul surround.

6.6 Reglarea volumului barei de sunet

- Apăsați butoanele +/- de pe unitate sau butoanele **VOL+ /VOL-** de pe telecomandă pentru a regla volumul.
- Dacă doriți să opriți sunetul, apăsați butonul  (FĂRĂ SUNET) de pe telecomandă. Apăsați din nou butonul  (FĂRĂ SUNET) sau apăsați butoanele **VOL+ /VOL-** pentru a relua ascultarea normală.

- În modul BT/USB, dacă unitatea principală este dezactivată, apăsați de 2 ori butonul **▶▶** pentru a relua ascultarea normală.

6.7 Reglarea volumului surround

- Când difuzorul surround este conectat, apăsați îndelung butonul **SURR** timp de 3 secunde; pe ecran apare „SUR-0”.
 - Apoi apăsați butoanele **VOL+ /VOL-** pentru a crește sau a reduce volumul difuzorului surround (SUR +5 ~ SUR -5).
- După aproximativ 3 secunde, unitatea va ieși din setarea volumului surround. Ecranul va afișa modul curent selectat. Acum puteți apăsa butoanele VOL+/- pentru a regla volumul.

6.8 Reglați luminozitatea

- Apăsați butoanele **DIMMER +/-** de pe telecomandă pentru a selecta nivelul de luminozitate.

6.9 Selectarea efectului egalizatorului (EQ)

- În timpul redării, apăsați butonul **EQ** de pe telecomandă pentru a selecta egalizatoarele presetate dorite: **MUZICĂ**, **FILM**, **ȘTIRI**, **SPORT**, **NOAPTE**, **JOC**, **EQ AI**.

6.10 Setarea întârzierii audio (SYNC AV)

- Procesarea imaginii video necesită uneori mai mult timp decât procesarea semnalului audio. Acest lucru se numește „întârziere”. Funcția de întârziere audio este concepută pentru a remedia această întârziere.
 - Puteți seta întârzierea audio doar pentru modul de redare curent. (Așa cum este prevăzut în modul de întârziere audio HDMI ARC, modul de întârziere este valabil numai pentru HDMI ARC).
- În mod implicit, valoarea setată pentru întârzierea audio este 00.
 - Cu bara de sunet pornită, pentru a accesa meniul, apăsați îndelung butonul **▶▶** timp de 3 secunde, apoi apăsați butonul **▶▶▶** de 9 ori la rând. Pe ecranul unității va defila „LT 00”.
 - Pentru a regla timpul de întârziere, puteți utiliza butoanele **VOL+/-** de pe telecomandă. Fiecare apăsare a acestora va modifica valoarea cu 10 ms. Întârzierea maximă care poate fi setată este de 200 ms.
 - Apăsați butonul **▶▶** sau așteptați 10 secunde pentru a ieși.

Sfaturi:

- Interval de reglare: [00 ~ 200 ms]
- Setarea întârzierii audio este disponibilă numai pentru sunetul digital (de ex. HDMI eARC, COAXIAL, OPTIC).

7. Funcționarea DTS:X

7.1 Funcțiile DRC / Control dialog / Neural:X / Virtual:X

Tehnologiile DTS:X® permit utilizatorilor să experimenteze efecte de sunet surround virtuale multicanal, oferindu-le o experiență audio captivantă și imersivă.

- Cu bara de sunet pornită, pentru a accesa meniul, menținând telecomanda îndreptată către bara de sunet, apăsați îndelung butonul ►► timp de 3 secunde.
- Pe ecranul barei de sunet va defila textul „MENU”.

Setarea nivelului DRC:

- Apăsați butonul ►►► de 10 ori la rând; pe ecran apare: **DRC 0/1/2**.

Reglați nivelul de control al dialogului:

- Apăsați butonul ►►► de 11 ori la rând; pe ecran apare: **DCL 0/1/2/3/4/5/6**.

Setare Neural:X:

- Apăsați butonul ►►► de 12 ori la rând; pe ecran apare: **Neural X ON / OFF**.

Setare Virtual:X:

- Apăsați butonul ►►► de 13 ori la rând; pe ecran apare: **VIRTUAL X ON/OFF**.

Observație:

Se recomandă efectuarea operațiunilor de mai sus în principal pentru a îndeplini cerințele de conformitate DTS, iar setarea Virtual:X este disponibilă numai pentru consumator.

8. Funcționarea în modul OPTIC / COAXIAL / HDMI eARC / AUX

- 1 Asigurați-vă că unitatea este conectată la televizor sau la dispozitivul audio.
- 2 Apăsați în mod repetat butonul  de pe unitate sau de pe telecomandă pentru a selecta modul **OPTIC, COAXIAL, HDMI eARC, BT, USB, AUX**.
- 3 Operați direct dispozitivul audio pentru funcțiile de redare.
- 4 Apăsați butonul **VOL+/-** pentru a regla volumul la nivelul dorit.

Sfaturi:

- Este posibil ca unitatea să nu poată decoda toate formatele audio digitale de la sursa de intrare. În acest caz, unitatea va dezactiva sunetul. Acesta NU este un defect. Asigurați-vă că setarea audio a sursei de intrare (de ex. TV, consolă de jocuri, DVD player etc.) este setată la **PCM sau Dolby Digital** (Consultați manualul de utilizare al dispozitivului sursă de intrare pentru detaliile setării audio) cu intrare HDMI eARC / OPTIC / COAXIAL.
- Când selectați un alt format audio, unitatea va afișa următoarele:



Formatul de intrare	Afișaj
PCM	PCM
Dolby Digital	DOLBY AUDIO/ DOLBY SURROUND
Dolby Digital Plus	DOLBY AUDIO/ DOLBY SURROUND
Dolby TrueHD	DOLBY AUDIO/ DOLBY SURROUND
Dolby MAT	MPCM
Dolby Digital Plus-Atmos	DOLBY ATMOS
Dolby TrueHD-Atmos	DOLBY ATMOS
Dolby MAT-Atmos	DOLBY ATMOS
DTS	DTS
DTS Discrete Surround	DTS
DTS-ES 6.1 Matrix	DTS
DTS-ES 6.1 Discrete	DTS
DTS 96/24	DTS
DTS 96/24 ES Matrix	DTS
DTS Express	DTS
DTS-ES 8-Channel Discrete	DTS
DTS-HD High Resolution	DTS-HD
DTS-HD Master Audio	DTS-HD
DTS:X	DTS-X
DTS:X Master Audio	DTS-X

9. Funcționarea în modul Bluetooth

9.1 Asocierea dispozitivelor Bluetooth

Prima dată când vă conectați dispozitivul Bluetooth la acest player, trebuie să asociați dispozitivul la acest player.

Observații:

- Raza de acțiune dintre acest player și un dispozitiv Bluetooth este de aproximativ 8 metri (fără niciun obiect între dispozitivul Bluetooth și unitate).
 - Înainte de a conecta un dispozitiv Bluetooth la această unitate, asigurați-vă că știți care sunt capacitățile dispozitivului.
 - Compatibilitatea cu toate dispozitivele Bluetooth nu este garantată.
 - Orice obstacol între această unitate și un dispozitiv Bluetooth poate reduce raza de acțiune.
 - În cazul în care semnalul este slab, există posibilitatea ca unitatea să se deconecteze, dar aceasta va reveni automat în modul Asociere.
- 1 În modul Pornit, apăsați în mod repetat butonul  de pe unitate sau butonul  de pe telecomandă pentru a selecta modul Bluetooth. „NO BT” va apărea pe afișaj dacă unitatea nu este asociată cu niciun dispozitiv Bluetooth.
 - 2 Activați dispozitivul Bluetooth și selectați modul de căutare. „Hisense AX5100G” va apărea pe lista dispozitivelor Bluetooth.
 - Dacă nu găsiți unitatea, apăsați îndelung butonul  în modul BT timp de 2 secunde pentru a o face detectabilă. Pe ecran va apărea „BT Pairing” și veți auzi semnalul sonor corespunzător emis de unitate.
 - 3 Selectați „Hisense AX5100G” în lista de asociere. După ce asocierea este reușită, veți auzi semnalul sonor emis de unitate, iar pe ecran va apărea „BT_IN”.
 - 4 Redați muzică de pe dispozitivul Bluetooth conectat.

Pentru a deconecta funcția Bluetooth, puteți să:



- Comutați la o altă funcție a unității.
- Dezactivați funcția BT de pe dispozitivul dvs. Bluetooth. Dispozitivul Bluetooth va fi deconectat de la unitate după mesajul vocal.
- Apăsați îndelung butonul  timp de 2 secunde.

Sfaturi:

- Dacă este necesar, introduceți „0000” pentru parolă.
- Dacă niciun alt dispozitiv Bluetooth nu se asociază cu acest player în două minute, player-ul își va restabili conexiunea anterioară.
- Player-ul va fi, de asemenea, deconectat atunci când dispozitivul este mutat în afara razei de acțiune.
- Dacă doriți să vă reconectați dispozitivul la acest player, plasați-l în raza de acțiune.
- Dacă dispozitivul este mutat dincolo de raza de acțiune, când este readus, verificați dacă dispozitivul este conectat în continuare la player.
- În cazul în care conexiunea este pierdută, urmați instrucțiunile de mai sus pentru a asocia din nou dispozitivul cu player-ul.

9.2 Ascultarea de muzică de pe dispozitivul Bluetooth

- Dacă dispozitivul Bluetooth conectat acceptă Profilul avansat de distribuție audio (A2DP, Advanced Audio Distribution Profile), puteți asculta muzica stocată pe dispozitiv prin intermediul barei de sunet.
 - Dacă dispozitivul acceptă, de asemenea, Profilul de control la distanță audio video (AVRCP, Audio Video Remote Control Profile), puteți utiliza telecomanda barei de sunet pentru a reda muzică stocată pe dispozitiv.
1. Asociați dispozitivul cu player-ul.
 2. Redați muzică prin dispozitiv (dacă acceptă A2DP).
 3. Utilizați telecomanda furnizată pentru a controla redarea (dacă acceptă AVRCP).

	Porniți, întrerupeți sau reluați redarea.
	Treceți la piesa anterioară sau următoare.

EN

FR

ES

PT

DE

IT

PL

RO

CZ

NL

SK

SL

HR

HU

TR

RU

10. Funcționarea în modul USB

1 Introduceți dispozitivul USB.

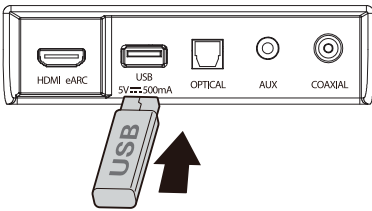

2 Apăsați butonul **S** de pe unitate sau de pe telecomandă pentru a selecta modul **USB** dorit.
3 În timpul redării:

	Porniți, întrerupeți sau reluați redarea.
	Treceți la piesa anterioară sau următoare.

Sfaturi:

- Unitatea poate accepta dispozitive USB cu o memorie de până la 32 GB.
- Este posibil ca acest produs să nu fie compatibil cu anumite tipuri de dispozitive de stocare USB.
- Atunci când utilizați un cablu prelungitor USB, un hub USB sau un cititor de carduri multifuncțional USB, există posibilitatea ca unitatea să nu recunoască dispozitivul de stocare USB conectat.
- Nu scoateți dispozitivul de stocare USB în timpul citirii fișierelor.
- Viteza maximă a portului USB încorporat pentru aplicații USB nu trebuie să depășească 6,5 Mbps.
- Pentru fișierele în format FLAC, dimensiunea maximă a blocului 8107/8109 poate accepta maxim 4608.

Formate USB acceptate:

Extensie	Codec	Rată de eșantionare	Rată de biți
*.mp3	MPEG - 1 Layer1/2/3	32 kHz ~ 48 kHz	32 kbps ~ 320 kbps
	MPEG - 2 Layer1/2/3	16 kHz ~ 24 kHz	8 kbps ~ 160 kbps
	MPEG - 2.5 Layer3	8 kHz ~ 12 kHz	
*.wma	WMA7/8/9/STD	8 kHz ~ 48 kHz	≤ 320 kbps
*.aac	AAC	8 kHz ~ 96 kHz	≤ 1728 kbps
	AAC-LC		
	HE-AAC		
*.ogg	Vorbis codec	8 kHz ~ 48 kHz	≤ 500 kbps
*.flac	-	8 kHz ~ 192 kHz	≤ 9 Mbps
*.wav	PCM, LPCM, IMA_ADPCM, MPEG, ALAW, MULAW	8 kHz ~ 192 kHz	≤ 9 Mbps
*.AIFF	PCM, ALAW, MULAW	8 kHz ~ 192 kHz	≤ 9 Mbps

- Formatul USB FAT 32 este singurul acceptat pentru a conecta dispozitivele de stocare USB.
- Pentru fișierele audio *.ogg, mai jos sunt formatele neacceptate:
1). block size 0 < 64 block size 0 > 2048; 2). block size 1 < 64, block size 1 > 4096; 3). codebook counter > 64; 4). codebook entry > 640; 5). floor counter > 4; 6). floor type 0; 7). residua counter > 4; 8). dimension != 2; 9). mapping counter > 2; 10). mode counter > 2.
- Pentru fișierele în format FLAC, dimensiunea maximă a blocului 8107/8109 poate accepta maxim 4608.

11. Meniul Setare

1. Cu bara de sunet pornită, pentru a accesa meniul, apăsați îndelung butonul ►|| timp de 3 secunde.
 2. Selectați conținutul cu ajutorul butoanelor ◀◀ / ▶▶.
 3. Modificați valorile inițiale pentru fiecare dintre setări cu ajutorul butoanelor VOL +/- .
 4. Apăsați butonul ►|| pentru a confirma selecția și a ieși din setări.
- Dacă nu este apăsat niciun buton în decurs de 10 secunde, sistemul va ieși automat din meniu.

Afișaj (Apăsați ◀◀ / ▶▶)	Descriere (Apăsați VOL +/-)
1 MUSIC	Selectați Efectul egalizator (EQ) (MUZICĂ, FILM, ȘTIRI, SPORT, NOAPTE, JOC, EQ AI).
2 SUR ON	Comutați sunetul surround [activare/dezactivare]
3 BAS 0	Reglați nivelului bas-ului
4 TRE 0	Reglați nivelul înaltelor
5 DIMM	Reglați luminozitatea (Ieșiți din meniu pentru a intra în vigoare)
6 AUTO WAKE OFF	Comutați ieșirea automată din standby [ACTIVARE/DEZACTIVARE]
7 AUTO STANDBY ON	Comutați intrarea automată în standby [ACTIVARE/DEZACTIVARE]
8 BEEP ON	Bip de comutare [ACTIVARE/DEZACTIVARE]
9 L T 00	Setați întârzierea audio (SYNC AV)
10 DRC 0	Reglarea nivelului DTS DRC: DRC 0/1/2
11 DCL 0	Reglarea nivelului de control al dialogului DTS: DCL 0/1/2/3/4/5/6
12 DTS NEURAL ON	Comutare: DTS Neural [ACTIVARE/DEZACTIVARE]
13 DTS VIRTUAL X	Comutare: DTS Virtual:X [ACTIVARE/DEZACTIVARE]
14 BASS BOOST ON	Comutare: BassBoost [ACTIVARE/DEZACTIVARE]

12. Depanare

Pentru a păstra valabilitatea garanției, nu încercați niciodată să reparați singur sistemul. Dacă întâmpinați probleme în utilizarea acestei unități, verificați următoarele puncte înainte de a solicita service.



Lipsă alimentare

- Asigurați-vă că ați conectat corect cablul de c.a. al aparatului.
- Asigurați-vă că există alimentare la priza de c.a.
- Apăsați butonul de stare de veghe pentru a porni unitatea.

Telecomanda nu funcționează

- Înainte de a apăsa orice buton de control al redării, selectați mai întâi sursa corectă.
- Reduceți distanța dintre telecomandă și unitate.
- Introduceți bateria cu polaritățile sale (+/-) aliniată conform indicațiilor.
- Înlocuiți bateria.
- Îndreptați telecomanda direct către senzorul din partea din față a unității.

Lipsă sunet

- Asigurați-vă că sunetul unității nu este dezactivat. Apăsați butonul  sau VOL+/- pentru a relua ascultarea normală.
- Apăsați butonul  de pe unitate sau de pe telecomandă pentru a trece bara de sunet în modul standby. Apoi apăsați din nou butonul  pentru a porni bara de sunet.
- Deconectați atât bara de sunet cât și subwoofer-ul de la priza de curent, apoi conectați-le din nou. Porniți bara de sunet.
- Asigurați-vă că sursa de intrare audio (de ex. TV, consolă de jocuri, DVD player etc.) este setată la modul PCM sau Dolby Digital în timp ce utilizați conexiunea digitală (de ex. HDMI, OPTIC, COAXIAL).
- Subwoofer-ul este în afara razei de acțiune, apropiați subwoofer-ul de bara de sunet. Asigurați-vă că subwoofer-ul se află la cel mult 5 m de bara de sunet (cu cât este mai aproape, cu atât mai bine).
- Este posibil ca bara de sunet să fi pierdut conexiunea cu subwoofer-ul. Asociați din nou unitățile urmând pașii din secțiunea „Asocierea subwoofer-ului wireless cu bara de sunet”.
- Este posibil ca unitatea să nu poată decoda toate formatele audio digitale de la sursa de intrare. În acest caz, unitatea va dezactiva sunetul. Acesta NU este un defect. Dispozitivul nu este dezactivat.

EN

FR

ES

PT

DE

IT

PL

RO

CZ

NL

SK

SL

HR

HU

TR

RU

Nu pot găsi numele Bluetooth al acestei unități pe dispozitivul meu Bluetooth pentru asocierea prin Bluetooth

- Asigurați-vă că funcția Bluetooth este activată pe dispozitivul dvs. Bluetooth.
- Asigurați-vă că ați asociat unitatea cu dispozitivul Bluetooth.

Există o funcție de oprire după 15 minute, conform cerințelor standard ERP II privind economisirea energiei.

- Când nivelul semnalului de intrare extern al unității este prea scăzut, unitatea va fi oprită automat după 15 minute. Măriți nivelul volumului dispozitivului extern.
- Pentru mai multe informații despre echipamentele în rețea, consultați <https://hisense.fr/cat-produit/barres-de-son/>

Subwoofer-ul este inactiv sau indicatorul subwoofer-ului nu se aprinde.

- Deconectați cablul de alimentare de la priza de curent și conectați-l din nou după 4 minute pentru a redeschide subwoofer-ul.

13. Specificații

Numele modelului	AX5100G
Bara de sunet	
Sursa de alimentare	100-240 V CA~ 50/60 Hz
Consum de energie	20 W
Consum în standby	< 0,50 W
Port USB pentru redare Compatibilitate USB Suport pentru redare USB / formate de fișiere	5 V --- 500 mA USB de mare viteză (2.0) / FAT32 / FAT16 32 GB (max.), WAV/WMA/MP3/FLAC/ALAC
Dimensiuni (L x Î x A)	920 x 60 x 90 mm / 36,2" x 2,4" x 3,5"
Greutate netă	2,62 kg
Răspuns în frecvență	120 Hz ~ 20 kHz
Temperatură de funcționare	0°C - 45°C
Specificații wireless	
Versiune/profiluri Bluetooth Gama de frecvențe Bluetooth Putere maximă de transmisie Bluetooth (EIRP)	V5.3 2400 MHz ~ 2483,5 MHz ≤ 10 dBm
Tip de modulare	GFSK, π/4 DQPSK, 8DPSK
Subwoofer	
Sursa de alimentare	100-240 V CA~ 50/60 Hz
Consum de energie	15 W
Consum în standby	< 0,50 W
Dimensiuni (L x Î x A)	214 x 294 x 304 mm / 8,4" x 11,6" x 12"
Greutate netă	5,24 kg
Răspuns în frecvență	40 Hz ~ 120 Hz
Surround	
Sursa de alimentare	100-240 V CA~ 50/60 Hz
Consum de energie	10 W
Consum în standby	< 0,50 W
Dimensiuni (L x Î x A)	91 x 144 x 109 mm / 3,6" x 5,7" x 4,3"
Greutate netă	1,33 kg
Răspuns în frecvență	120 Hz ~ 20 kHz
Amplificator (putere audio maximă)	
Total	340 W
Unitate principală	160 W
Subwoofer	120 W
Surround	60 W
Telecomandă	
Distanță/Ungھی	6 m / 30°
Tipul bateriei	AAA (1,5 V x 2)

EN

FR

ES

PT

DE

IT

PL

RO

CZ

NL

SK

SL

HR

HU

TR

RU

Hisense

5.1 kanálový soundbar s bezdrátovým subwooferem

Model: AX5100G

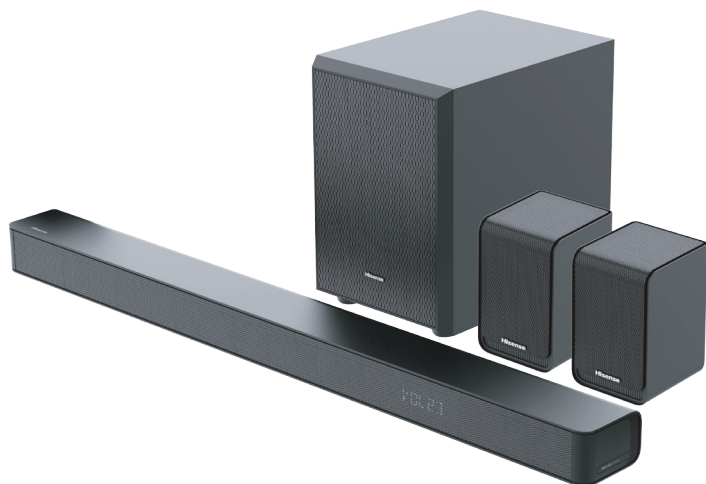

Roku TV
Ready

- ✓ Jednoduché nastavení
- ✓ Jeden dálkový ovladač
- ✓ Rychlé nastavení

340W
Max Audio Power

 **Dolby Atmos**

dts 

HDMI[™]
HIGH-DEFINITION MULTIMEDIA INTERFACE

 **Bluetooth**[®]

UŽIVATELSKÁ PŘÍRUČKA



Před tím, než začnete soundbar používat, si pozorně přečtěte tuto příručku a ponechte si ji, abyste do ní mohli znovu nahlédnout.

Obsah

1. Důležité bezpečnostní pokyny	3
1.1 Bezpečnost	3
1.2 Varování	4
1.3 Podporované vstupní zvukové formáty	6
2. Co je v krabici	7
3. Identifikace součástí	8
3.1 Hlavní přístroj	8
3.2 Bezdrátový subwoofer	8
3.3 Bezdrátové zadní prostorové reproduktory	9
3.4 Dálkový ovladač	9
4. Příprava	10
4.1 Příprava dálkového ovladače	10
4.2 Výměna baterií v dálkovém ovladači	10
4.3 Umístění a montáž	10
4.4 Montáž soundbaru na stěnu	11
4.5 Montáž zadních prostorových reproduktorů na stěnu	11
5. Připojení	12
5.1 Dolby Atmos®	12
5.2 DTS:X	12
5.3 Použití zdířky HDMI eARC	12
5.4 Použití zdířky OPTICAL	12
5.5 Připojení ke zdířce AUX	13
5.6 Použití zdířky COAXIAL	13
5.7 Připojení napájení	13
5.8 Spárujte se subwooferem a zadními prostorovými reproduktory	14
6. Základní ovládání	14
6.1 Pohotovostní režim / Zapnuto	14
6.2 Funkce automatického pohotovostního režimu / automatického probouzení	14
6.3 Výběr režimů	15
6.4 Úprava úrovně basů/výšek	15
6.5 ZAPNUTÍ a VYPNUTÍ prostorového zvuku	15
6.6 Úprava hlasitosti soundbaru	15
6.7 Úprava prostorové hlasitosti	15
6.8 Úprava jasu	15
6.9 Výběr efektu ekvalizéru (EQ)	15
6.10 Nastavení zpoždění zvuku (AV SYNC)	15
7. Ovládání DTS:X	16
7.1 Funkce DRC / Ovládání dialogů / Neural:X / Virtual:X	16
8. Ovládání OPTIKY / KOAXIÁLU / HDMI eARC / AUX	16
9. Ovládání Bluetooth	17
9.1 Párování se zařízeními podporujícími Bluetooth	17
9.2 Poslech hudby ze zařízení s Bluetooth	17
10. Ovládání USB	18
11. Nabídka Nastavení	19
12. Řešení problémů	19
13. Specifikace	21

1. Důležité bezpečnostní pokyny



Symbol blesku se šipkou v rovnostranném trojúhelníku upozorňuje uživatele na přítomnost neizolovaného „nebezpečného napětí“ uvnitř výrobku, které může být tak vysoké, že pro člověka představuje riziko úrazu elektrickým proudem.



Symbol vykřičníku v rovnostranném trojúhelníku upozorňuje uživatele na přítomnost důležitých pokynů pro provoz, údržbu nebo servis, které jsou uvedené v dokumentaci k přístroji.

1.1 Bezpečnost

- 1 **Přečtěte si tyto pokyny** – Před zahájením používání tohoto výrobku je nutné přečíst všechny bezpečnostní a provozní pokyny.
- 2 **Tyto pokyny si uschovejte** – Bezpečnostní a provozní pokyny je třeba uschovat, abyste do nich mohli znovu nahlédnout.
- 3 **Dbejte na všechny výstrahy** – Je třeba dbát na všechny výstrahy uvedené na přístroji a v pokynech pro obsluhu.
- 4 **Dodržujte všechny pokyny** – Je třeba dodržovat všechny pokyny pro obsluhu a používání přístroje.
- 5 **Nepoužívejte tento přístroj v blízkosti vody** – Přístroj se nesmí používat v blízkosti vody nebo vlhkosti, například ve vlhkém sklepě, u bazénu a na podobných místech.
- 6 **Čistěte pouze suchým hadříkem.**
- 7 **Nezakrývejte žádné ventilační otvory.** Instalaci proveďte podle pokynů výrobce.
- 8 Neumísťujte v blízkosti zdrojů tepla, například radiátorů, topných těles, sporáků nebo jiných zařízení (včetně např. zesilovačů), které produkují teplo.
- 9 Přístroj se dodává se standardním napájecím kabelem a zalisovanou zástrčkou, která se z bezpečnostních důvodů nesmí upravovat. Pokud dodaná zástrčka nepasuje do vaší zásuvky, obraťte se na elektrikáře, aby zajistil výměnu zastaralého typu zásuvky.

- 10 Chraňte napájecí šňůru, aby se na ni nešlapalo nebo nedocházelo k její deformaci, zejména v okolí zástrček, rozdvojek a v místech, kde vychází ze zařízení.
- 11 Používejte pouze doplňky a příslušenství určená výrobcem.
- 12  Používejte pouze s vozíkem, stojanem, stativem, držákem nebo stolkem určeným výrobcem nebo prodávaným s přístrojem. Při umístění na vozík nebo pojízdný nábytek s ním pojeďte opatrně, aby se přístroj na vozík nepřevrhl a nezpůsobil zranění.
- 13 Odpojte napájení přístroje během bouře nebo pokud přístroj nebudete delší dobu používat.
- 14 Veškeré servisní zásahy přenechte kvalifikovaným pracovníkům. Servisní zásah je nutný v případě, že došlo k jakémukoli poškození přístroje, například poškození napájecího kabelu nebo zástrčky, k polítní přístroje, pádu objektu do přístroje, vystavení přístroje vlhkosti nebo dešti, nestandardnímu chování přístroje nebo pádu přístroje.
- 15 Tento přístroj patří mezi elektrické spotřebiče s třídou ochrany II s dvojitou izolací. Byl navržen tak, aby nevyžadoval bezpečnostní připojení k elektrickému uzemnění.
- 16 Neumísťujte na přístroj předměty naplněné kapalinou, například vázy.
- 17 Minimální vzdálenost kolem přístroje pro zajištění dostatečné ventilace je 5 cm.
- 18 Ventilace přístroje nesmí být zhoršena zakrytím ventilačních otvorů objekty, například novinami, ubrusem, dečkami apod.
- 19 Na přístroj se nesmějí umísťovat žádné zdroje otevřeného ohně, například zapálené svíčky.
- 20 Baterie je třeba recyklovat nebo likvidovat v souladu s národními a místními předpisy.
- 21 Přístroj je možné používat v mírném nebo tropickém klimatu.

EN

FR

ES

PT

DE

IT

PL

RO

CZ

NL

SK

SL

HR

HU

TR

RU

Upozornění:

- Použitím jiných prvků, úprav nebo postupů, než které jsou zde uvedeny, může dojít k nebezpečné expozici záření nebo k jiným nebezpečným situacím.
- Abyste zabránili vzniku požáru nebo úrazu elektrickým proudem, nevystavujte tento přístroj dešti nebo vlhkosti. Na přístroj nesmí kapat nebo cákat žádné kapaliny a nesmí se na něj umísťovat žádné předměty naplněné kapalinami, například vázy.
- Síťová zástrčka nebo konektor pro připojení napájení se používají k rychlému odpojení přístroje a musejí být snadno přístupné.
- V případě nesprávně provedené výměny baterií může dojít k výbuchu. Při výměně používejte pouze stejný nebo odpovídající typ.

1.2 Varování

- Baterie (sady baterií nebo akumulátory) se nesmějí vystavovat působení vysokých teplot, například ohni nebo jiným přímým zdrojům tepla.
- Před použitím tohoto systému zkontrolujte, zda jeho napájecí napětí odpovídá napětí vašeho místního zdroje napájení.
- Neumísťujte tento přístroj do blízkosti silných magnetických polí.
- Neumísťujte tento přístroj na zesilovače nebo přijímače.
- Pokud dojde k vniknutí předmětu nebo kapaliny do systému, odpojte systém a před jeho dalším používáním ho nechte zkontrolovat kvalifikovaným pracovníkem.
- Nepokoušejte se čistit přístroj chemickými rozpouštědly, protože by mohly poškodit povrch. Používejte čistý, suchý nebo mírně navlhčený hadřík.
- Při vytahování napájecí zástrčky ze zásuvky vždy tahejte přímo za zástrčku, nikdy netahejte za kabel.
- Pokud dojde ke změnám nebo úpravám tohoto přístroje, které nejsou výslovně schváleny stranou odpovídající za dodržování předpisů, nesmí uživatel tento přístroj již dále používat.
- Typový štítek je nalepen na spodní nebo zadní straně přístroje.
- Tento přístroj je nutné instalovat a provozovat v minimální vzdálenosti 20 cm mezi vysílačem a vašim tělem.



Používání baterií UPOZORNĚNÍ

Abyste zabránili vytečení baterií, které by mohlo způsobit zranění osob, poškození majetku nebo přístroje:

- Vložte všechny baterie správně, + a – podle označení na přístroji.
- Nepoužívejte staré a nové baterie zároveň.
- Nepoužívejte zároveň různé typy baterií, např. alkalické, standardní (zinko-uhlíkové) nebo nabíjecí (Ni-Cd, Ni-MH atd.).
- Když nebudete přístroj delší dobu používat, baterie vyjměte.



Správná likvidace tohoto výrobku. Toto označení znamená, že výrobek nesmí být v rámci EU likvidován jako součást komunálního odpadu. Abyste zabránili možnému poškození životního prostředí a zdraví lidí v důsledku nesprávné likvidace odpadů, zajistěte odpovídající recyklaci výrobku a přispějte k udržitelnému využívání druhotných surovin. Použitý přístroj vraťte prostřednictvím sběrných a recyklačních systémů, nebo se obraťte na prodejce tohoto přístroje, který výrobek předá k ekologicky bezpečné recyklaci.



Prohlašujeme tímto, že tento výrobek je v souladu se základními požadavky a dalšími příslušnými ustanoveními směrnice 2014/53/EU.



Slovní značka a loga Bluetooth® jsou registrované ochranné známky vlastněné společností Bluetooth SIG, Inc. a veškeré použití těchto značek společností Hisense podléhá licenci. Ostatní ochranné známky a obchodní názvy jsou majetkem příslušných vlastníků.



Termíny HDMI a HDMI High-Definition Multimedia Interface a logo HDMI jsou ochranné známky nebo registrované ochranné známky společnosti HDMI Licensing Administrator, Inc.



Dolby, Dolby Atmos a symbol dvojitého D jsou registrované ochranné známky společnosti Dolby Laboratories Licensing Corporation. Vyrobeno na základě licence poskytnuté společností Dolby Laboratories. Důvěrné nepublikované materiály. Copyright © 2012–2021 Dolby Laboratories. Všechna práva vyhrazena.



- ✓ Jednoduché nastavení
- ✓ Jeden dálkový ovladač
- ✓ Rychlé nastavení

Roku, logo Roku, Roku TV, Roku TV Ready a logo Roku TV Ready jsou ochranné známky nebo registrované ochranné známky společnosti Roku, Inc. Roku TV Ready je společností Roku povoleno používat jen ve schválených zemích. Tento produkt má podporu Roku TV Ready ve Spojených státech, Spojeném království, Mexiku a Kanadě. Seznam zemí se může změnit. Pokud chcete získat nejnovější seznam zemí, ve kterých má tento produkt podporu Roku TV Ready, pošlete e-mail na rokutvready@roku.com.



Patenty DTS najdete na stránkách <http://patents.dts.com>. Vyrobeno na základě licence poskytnuté společností DTS, Inc. (pro společnost se sídlem v USA/Japonsku/Tchaj-wanu) nebo na základě licence poskytnuté společností DTS Licensing Limited (pro všechny ostatní společnosti). DTS, DTS:X, Virtual:X a loga DTS:X jsou registrované ochranné známky nebo ochranné známky společnosti DTS, Inc. ve Spojených státech a dalších zemích. © 2021 DTS, Inc. VŠECHNA PRÁVA VYHRAZENA.

EN

FR

ES

PT

DE

IT

PL

RO

CZ

NL

SK

SL

HR

HU

TR

RU

1.3 Podporované vstupní zvukové formáty

Formát	Funkce			
	OPTICKÝ	KOAXIÁLNÍ	HDMI ARC	HDMI eARC
LPCM 2ch	●	●	●	●
LPCM 5.1ch	--	--	--	●
LPCM 7.1ch	--	--	--	●
Dolby Atmos - Dolby TrueHD	--	--	--	●
Dolby Atmos - Dolby Digital Plus	--	--	●	●
Dolby TrueHD	--	--	--	●
Dolby Digital Plus	--	--	●	●
Dolby Digital	●	●	●	●
DTS	●	●	●	●
DTS-ES Discrete 6.1	●	●	●	●
DTS-ES Matrix 6.1	●	●	●	●
DTS 96/24	●	●	●	●
DTS-HD High Resolution Audio	--	--	--	●
DTS-HD Master Audio	--	--	--	●
DTS-HD LBR	--	--	--	●
DTS:X	--	--	--	●

● : Podporovaný formát.

-- : Nepodporovaný formát.

2. Co je v krabici



Hlavní přístroj

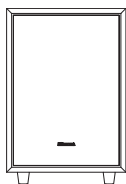

Bezdrátový subwoofer

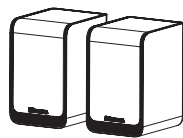

Zadní prostorové reproduktory



Sítový napájecí kabel × 2
Pro hlavní přístroj / bezdrátový subwoofer



Sítový napájecí kabel × 1
Pro zadní prostorové reproduktory (SR)

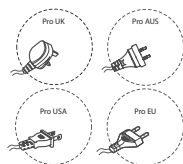

* Typ zástrčky se liší podle regionu

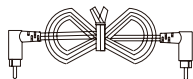

Kabel RCA

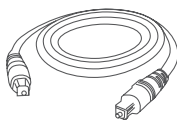

Optický kabel



Kabel HDMI

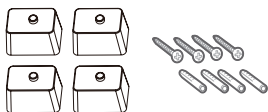

Nosníky (× 4) / Šrouby do nosníků (× 4)
/ Hmoždinky (× 4)

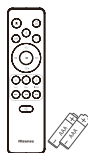

Dálkový ovladač /
Baterie AAA × 2

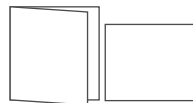

Uživatelská příručka /
Průvodce pro rychlý start

- * Počet napájecích kabelů a typ zástrčky se liší podle regionu.
- Snímky, obrázky a nákresy v této uživatelské příručce jsou jen pro ilustraci. Skutečný produkt může vypadat jinak.
- Konstrukce a specifikace se mohou změnit i bez předchozího upozornění.

EN

FR

ES

PT

DE

IT

PL

RO

CZ

NL

SK

SL

HR

HU

TR

RU

3. Identifikace součástí

3.1 Hlavní přístroj

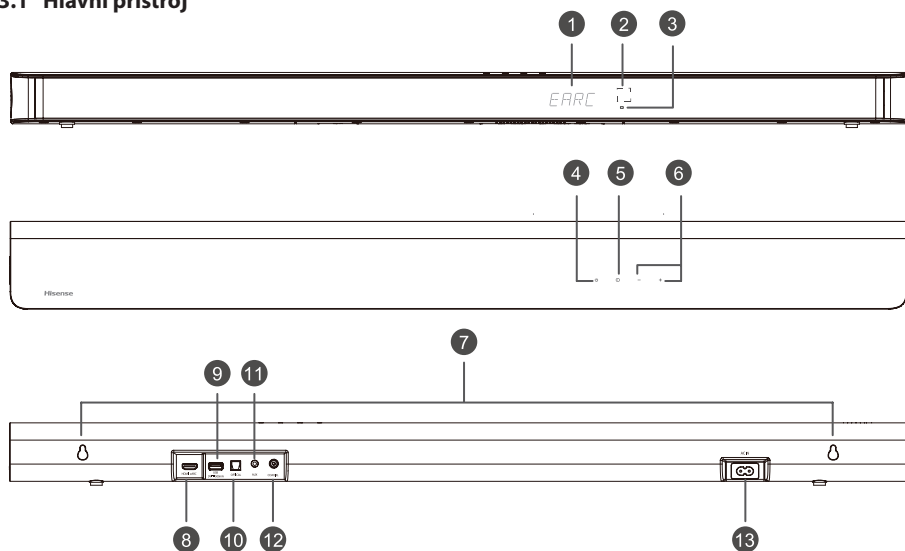

- ① **Okénko displeje**
Zobrazuje aktuální stav.
- ② **Snímač pro dálkový ovladač**
Přijímá signály z dálkového ovladače.
- ③ **Červený indikátor pohotovostního režimu**

• Trvale svítí	V pohotovostním režimu
• Pomalu bliká	V režimu automatického probuzení
- ④ **⏻ Tlačítko (ZAP./VYP.)**
Přepínání přístroje mezi ZAPNUTÝM a POHOTOVOSTNÍM režimem.
- ⑤ **📺 Tlačítko (SOURCE)**
Výběr funkce přehrávání.
- ⑥ **+/- Tlačítko (Hlasitost+/Hlasitost-)**
Zvýšení nebo snížení úrovně hlasitosti.
- ⑦ **Montáž na stěnu**
Do montážních otvorů v přístroji vložte šrouby určené k uchycení přístroje na stěnu.
- ⑧ **Zdíčka HDMI eARC**
Konektor k připojení televizoru. Konektor podporuje funkci HDMI eARC/ARC, která umožňuje, aby mohl soundbar přehrávat zvuk přicházející z připojeného televizoru.
- ⑨ **Zdíčka USB**
Vložení USB zařízení za účelem přehrávání hudby.
- ⑩ **Zdíčka OPTICAL**
Propojte ji se zdíčkou OPTICAL OUT na externím zařízení.
- ⑪ **Zdíčka AUX**
Připojení k externímu zvukovému zařízení.
- ⑫ **Zdíčka COAXIAL**
Propojte ji se zdíčkou COAXIAL OUT na externím zařízení.
- ⑬ **Zdíčka AC IN**
Připojení ke zdroji napájení.

3.2 Bezdrátový subwoofer

- ① **Indikátor**

• Rychle bliká	Subwoofer je v režimu párování
• Trvale svítí	Připojeno / úspěšně spárováno
• Pomalu bliká	Připojení / spárování se nezdařilo

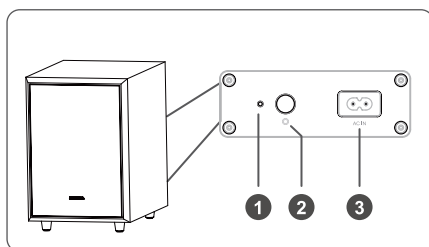

② Tlačítko PAIR

2 sekundy	Režim párování
5 sekund	Vymazání záznamů o párování

③ Zdiřka AC IN

Připojení ke zdroji napájení.

3.3 Bezdrátové zadní prostorové reproduktory

① Tlačítko PAIR

2 sekundy	Režim párování
5 sekund	Vymazání záznamů o párování

② Indikátor

• Rychle bliká	Zadní reproduktory v režimu párování
• Trvale svítí	Připojeno / úspěšně spárováno
• Pomalu bliká	Připojení / spárování se nezdařilo

③ Zdiřka RCA

Připojte levé a pravé zadní prostorové reproduktory.

④ Zdiřka AC IN

Připojení ke zdroji napájení.

⑤ Montáž na stěnu

Nainstalujte nástěnné nosníky a šrouby na zadní část zadních prostorových reproduktorů.

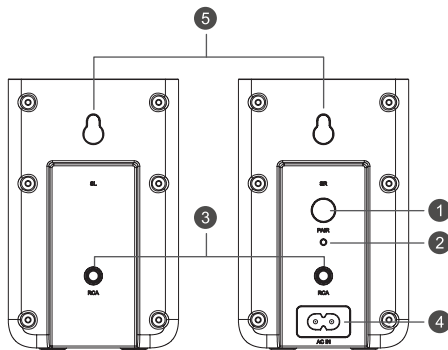

3.4 Dálkový ovladač

- ① Přepínání přístroje mezi ZAPNUTÝM a POHOTOVOSTNÍM režimem.
- ② (ZDROJ) Výběr funkce přehrávání.
- ③ **SURR** ZAPNUTÍ nebo VYPNUTÍ prostorového zvuku.
- ④ (BT) Výběr režimu Bluetooth. Stisknutím a podržením tlačítka (BT) se aktivuje funkce párování v režimu Bluetooth nebo odpojí stávající spárované zařízení Bluetooth.
- ⑤ **EQ** Vyberte režim MUSIC (hudba) / MOVIE (film) / NEWS (zprávy) / SPORT / NIGHT (noc) / GAME (hra) / AI
- ⑥ Přeskočení na předcházející nebo následující skladbu v režimu BT nebo USB.
- ⑦ **VOL+ / VOL-** Zvýšení nebo snížení úrovně hlasitosti.
- ⑧ Přehrávání/pauza/pokračování v přehrávání v režimu BT/USB. Stisknutím a přidržením tlačítka na dobu 3 sekund vstupte do režimu nastavení. Potvrďte výběr.
- ⑨ **BASS+/-** Úprava úrovně basů.
- ⑩ **TREBLE+/-** Úprava úrovně výšek.
- ⑪ **DIMMER+/-** Úprava jasu displeje.
- ⑫ (ZTLUMIT) Ztlumení nebo opětovné zapnutí zvuku.

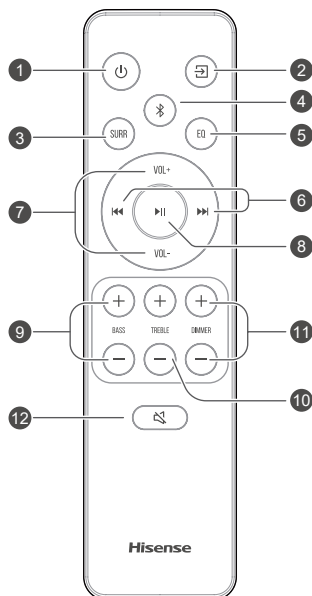

4. Příprava

4.1 Příprava dálkového ovladače

Dodávaný dálkový ovladač umožňuje ovládat přístroj na dálku.

- I když budete přístroj ovládat dálkovým ovladačem v jeho pracovním dosahu 6 m (19,7 stop), funkčnost dálkového ovládání může být narušena, pokud se mezi ovladačem a přístrojem budou nacházet nějaké překážky.
- Funkčnost může být narušena i v případech, že budete dálkový ovladač používat v blízkosti jiných produktů, které vysílají infračervené paprsky, nebo pokud se budou v blízkosti přístroje používat jiná zařízení pro dálkové ovládání využívající infračervené paprsky. Obdobně může být narušena i funkčnost těchto jiných produktů.

4.2 Výměna baterií v dálkovém ovladači

- 1 Stiskněte a odsuňte zadní kryt dálkového ovladače, abyste otevřeli bateriový prostor.
- 2 Vložte dvě baterie velikosti **AAA**. Ujistěte se, že póly (+) a (-) na bateriích odpovídají označení (+) a (-) v bateriovém prostoru.
- 3 Zavřete kryt bateriového prostoru.

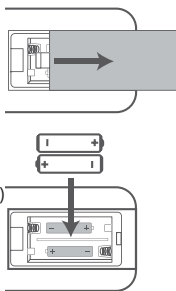

Opatření týkající se baterií

- Ujistěte se, že jste vložili baterie se správnými kladnými „+“ a zápornými „-“ polaritami.
- Používejte baterie stejného typu. Nikdy nepoužívejte baterie různých typů společně.
- Lze používat buď nabíjecí, nebo nenabíjecí baterie. Věnujte pozornost upozorněním na jejich štítcích.
- Při vyjímání krytu baterií a samotných baterií si dejte pozor na nehty.
- Dálkový ovladač neupustěte.
- Nevystavujte dálkový ovladač žádným nárazům.
- Dálkový ovladač nepolijte vodou ani jinou kapalinou.
- Nepokládejte dálkový ovladač na mokré objekty.
- Neumísťujte dálkový ovladač na přímé slunce nebo do blízkosti silných zdrojů tepla.
- Když nebudete dálkový ovladač dlouho používat, vyjměte z něj baterie, aby nedošlo k rozleptání nebo vytečení baterií, které by mohlo způsobit zranění osob, poškození majetku nebo požár.

- Nepoužívejte jiné než určené baterie.
- Nepoužívejte zároveň nové a staré baterie.
- Nikdy nedobíjejte baterie, pokud si nejste jistí, že se jedná o dobíjecí akumulátory.

4.3 Umístění a montáž

Umístění

- A Pokud máte televizor položený na stole, můžete přístroj umístit na stůl přímo před stojan televizoru tak, aby byl vzhledem obrazovce uprostřed.
- B Pokud máte televizor upevněný na stěně, můžete přístroj uchytit na stěnu přímo pod obrazovku televizoru.

Poznámka: Přístroj by měl být umístěný tak, aby nezakrýval přijímač signálu na televizoru, jinak nebude dálkové ovládání televizoru fungovat.

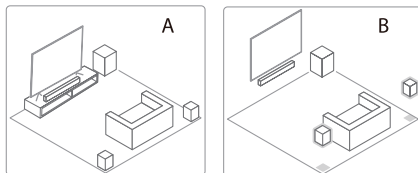

Poznámky

- Zadní reproduktory jsou navrženy výhradně k použití s tímto soundbarem a nelze je používat s jinými zařízeními.
- Nainstalujte zadní reproduktory ve svislé poloze.

4.4 Montáž soundbaru na stěnu

Upozornění:

- Montáž směřj provádět pouze kvalifikovaní pracovníci. Nesprávná instalace může vést k vážnému zranění osob a poškození majetku (pokud si chcete tento výrobek nainstalovat sami, musíte zkontrolovat, zda se ve stěně nenacházejí například instalace rozvodů elektřiny nebo vody). Odpovědností pracovníka provádějícího instalaci je ověřit si, zda stěna dokáže unést celkovou hmotnost přístroje a stěnových držáků.
- Pro montáž jsou potřeba další nástroje, které nejsou součástí dodávky.
- Neutahujte šrouby příliš velkou silou.
- Tuto uživatelskou příručku si uschovejte, aby jste do ní mohli později znovu nahlédnout.
- Před zahájením vrtání a montáže zkontrolujte typ stěny pomocí elektronického detektoru kovů.

UPOZORNĚNÍ

- Tento přístroj musí být bezpečně připevněn k podlaze nebo stěně v souladu s montážními pokyny, aby nedošlo ke zranění.
- Doporučená výška montáže na stěnu: $\leq 1,5$ metrů.

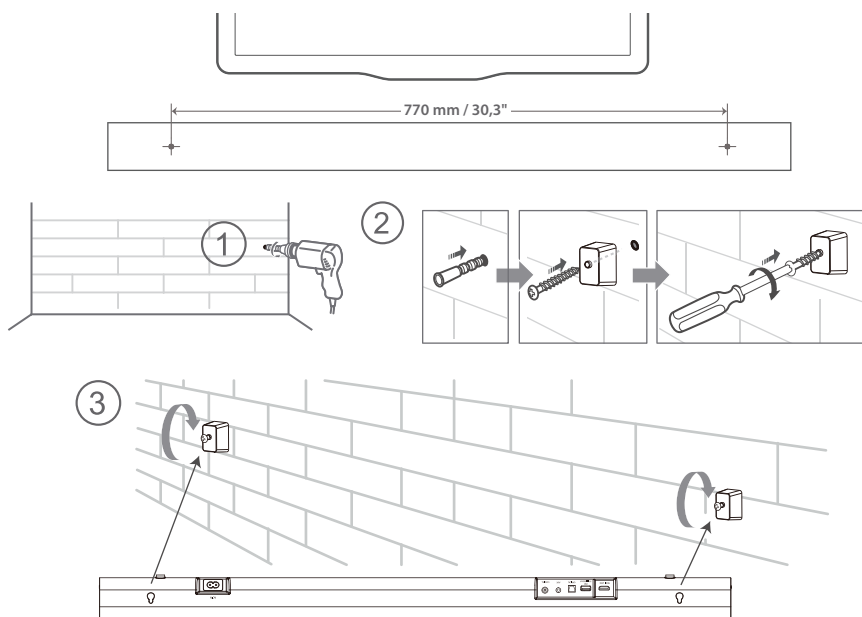

4.5 Montáž zadních prostorových reproduktorů na stěnu

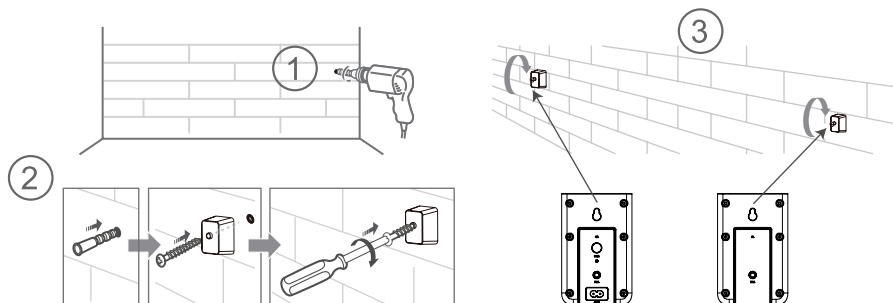

5. Připojení

5.1 Dolby Atmos®

Dolby Atmos® poskytuje zážitek z poslechu, při kterém vás obklopí zvuk ve trojrozměrném prostoru s plností, čistotou a výkonem technologie Dolby. Více informací najdete na dolby.com/technologies/dolby-atmos

5.2 DTS:X

Hranice zvuku DTS:X již nejsou omezené pevnou pozicí umístění reproduktorů ani specifickými signály jednotlivých kanálů.

Pro použití Dolby Atmos® / DTS:X

Funkce Dolby Atmos® / DTS:X jsou dostupné v režimu HDMI eARC/ARC. Podrobnosti k připojení najdete v části „**Připojení HDMI**“. **HDMI eARC/ARC**

1. Pokud chcete používat režim Dolby Atmos® / DTS:X, musí váš televizor podporovat funkci Dolby Atmos® / DTS:X nebo funkci přenášení zvuku HDMI (audio passthrough).
2. Ujistěte se, že máte pro bitstream na výstupu zvuku připojeného externího zařízení (např. přehrávače Blu-ray DVD, televizoru apod.) vybranou volbu „Bitstream“, „RAW“ nebo „No Encoding“ (žádné kódování).
3. Když se soundbar přepne do formátu Dolby Atmos / DTS:X / Dolby Digital / PCM, zobrazí se na něm hlášení DOLBY ATMOS / DTS:X / DOLBY AUDIO / PCM AUDIO.

5.3 Použití zdičky HDMI eARC

Použití HDMI k propojení soundbaru, AV zařízení a televizoru:

eARC/ARC (Audio Return Channel)

Funkce eARC/ARC (Audio Return Channel, zpětný zvukový kanál) umožňuje posílat zvuk z televizoru podporujícího ARC do soundbaru pomocí jediného propojení HDMI. Abyste mohli používat funkci ARC, ujistěte se, že váš televizor podporuje funkce HDMI-CEC i ARC a obě jsou správně nastavené. Při správném nastavení můžete ovládat hlasitost soundbaru (VOL +/- a ZTLUMIT) pomocí dálkového ovladače televizoru.

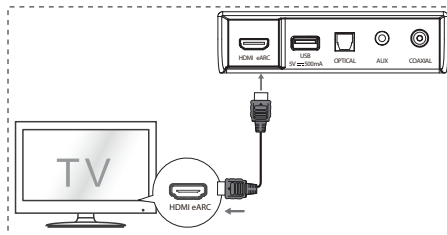

- Propojte kabelem HDMI zdičky **HDMI eARC** na přístroji se zdičkou HDMI na televizoru podporujícím funkci ARC. Pak pomocí dálkového ovladače vyberte **HDMI eARC**.

Tipy:

- Váš televizor musí podporovat funkce HDMI-CEC a ARC. Funkce HDMI-CEC a ARC musejí být nastavené na Zapnuto.
- Způsob nastavení funkcí HDMI-CEC a ARC se může lišit podle konkrétního televizoru. Více informací o funkci ARC najdete v příslušné uživatelské příručce.
- ARC funguje jen se zařízeními, která podporují funkci HDMI ARC, a s kabelem HDMI 1.4 (a novějším).

5.4 Použití zdičky OPTICAL

- K propojení zdičky OPTICAL OUT na televizoru a zdičky **OPTICAL** na přístroji použijte OPTICKÝ kabel.

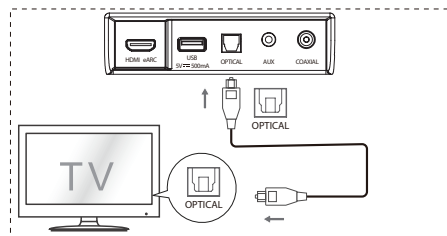

5.5 Připojení ke zdírce AUX

- A K propojení zdírky zvukového výstupu televizoru se zdírkou **AUX** na přístroji použijte zvukový kabel s konektory RCA na jedné straně a 3,5 mm na druhé straně.
- B K propojení zdírky **AUX** na televizoru nebo externím zvukovém zařízení se zdírkou **AUX** na přístroji použijte zvukový kabel se 3,5 mm konektory na obou stranách.

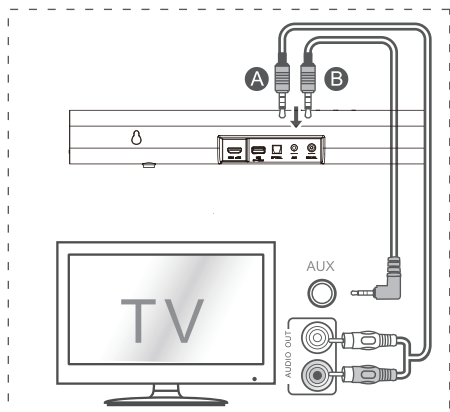

5.6 Použití zdírky COAXIAL

- K propojení zdírky COAXIAL OUT na televizoru s COAXIAL zdírkou na přístroji můžete použít KOAXIÁLNÍ kabel.

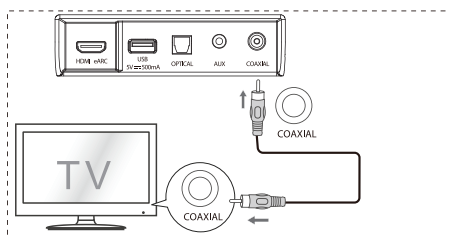

Tip: Přístroj nemusí být schopný dekodovat všechny formáty digitálního zvuku z vstupního zdroje. V takovém případě se zvuk přístroje vypne. Toto NENÍ závada. Ujistěte se, že je nastavení zvuku na vstupním zdroji (např. na televizoru, herní konzoli, DVD přehrávači apod.) nastaveno na **PCM** nebo **Dolby Digital** (podrobnosti o nastavení zvuku najdete v uživatelské příručce ke vstupnímu zařízení), když používáte HDMI / OPTICKÝ / KOAXIÁLNÍ vstup.

5.7 Připojení napájení

- Nebezpečí poškození výrobku!**
Přesvědčte se, že napětí zdroje napájení odpovídá napětí uvedenému na typovém štítku, který je nalepen na spodní nebo zadní straně přístroje.
- Před připojením napájecího kabelu se přesvědčte, že jste dokončili všechna ostatní propojení.
- Soundbar**
Zapojte napájecí kabel do AC IN zdírky na hlavním přístroji a pak do napájecí zásuvky.
- Subwoofer**
Zapojte napájecí kabel do AC IN zdírky na subwooferu a pak do napájecí zásuvky.
- Zadní prostorové reproduktory**
Zapojte napájecí kabel do zdírky AC IN na zadních prostorových reproduktorech (SR) a pak do napájecí zásuvky.

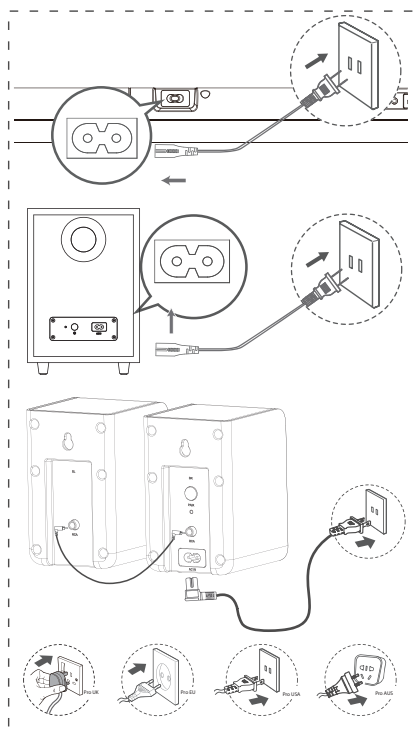

* Počet napájecích kabelů a typ zástrčky se liší podle regionu.

EN

FR

ES

PT

DE

IT

PL

RO

CZ

NL

SK

SL

HR

HU

TR

RU

5.8 Spárujte se subwooferem a zadními prostorovými reproduktory

Automatické párování

Subwoofer, zadní prostorové reproduktory a soundbar se při zapojení do napájecí zásuvky po zapnutí automaticky spárují.

K propojení těchto třech přístrojů není třeba žádný kabel.



- Stav určíte podle indikátoru bezdrátového subwooferu a bezdrátových zadních prostorových reproduktorů.

Stav LED	Stav
Rychle bliká	Subwoofer a zadní prostorové reproduktory v režimu párování
Trvale svítí	Připojeno / úspěšně spárováno
Pomalou bliká	Připojení / spárování se nezdařilo

Poznámky:

- Nemačkejte tlačítko PAIR na zadní části subwooferu nebo tlačítko PAIR na zadní části zadních prostorových reproduktorů (SR), používá se jen při ručním párování.
- Pokud se automatické spárování nepodaří, spárujte subwoofer a zadní prostorové reproduktory s hlavním přístrojem ručně.

Ruční párování

1. Přesvědčte se, že jsou všechny kabely dobře připojené a že je hlavní přístroj v pohotovostním režimu.
2. Stisknutím tlačítka  na hlavním přístroji nebo na dálkovém ovladači hlavní přístroj zapnete.
3. Stisknutím tlačítka  na hlavním přístroji nebo na dálkovém ovladači po dobu 3 sekund vstoupíte do režimu párování. Na displeji poběží nápis „SW Pairing“ (párování SW).
4. Stiskněte a podržte tlačítko PAIR na zadní části subwooferu nebo tlačítko PAIR na zadní části zadních prostorových reproduktorů (SR) po dobu 2 sekund. Subwoofer a zadní prostorové reproduktory přejdou do režimu párování a indikátory na subwooferu a zadních prostorových reproduktorech začnou rychle blikat.
5. Po úspěšném bezdrátovém spojení se rozsvítí indikátor spárování a na displeji hlavního přístroje poběží nápis „SW_IN“.
6. Pokud indikátor spárování pomalu bliká, bezdrátové spojení se nezdařilo. Odpojte kabel subwooferu a kabel zadních prostorových reproduktorů a poté po 3 minutách napájecí kabely znovu připojte. Opakujte kroky 1–4.

Poznámky:



- Pokud bezdrátové spojení znovu selže, zkontrolujte, zda v daném místě nedochází k nějakému konfliktu nebo silnému rušení (například rušení jiným elektronickým zařízením). Odstraňte tyto konflikty nebo silná rušení a zopakujte výše uvedený postup.

- Subwoofer a zadní prostorové reproduktory by se měly nacházet v otevřeném prostoru do 6 m (18 stop) od soundbaru.
- Pokud je hlavní přístroj v zapnutém režimu a není připojený k subwooferu a zadním prostorovým reproduktorům, indikátory na subwooferu a zadním prostorovým reproduktoru (SR) budou pomalu blikat. Ke spárování subwooferu a zadních prostorových reproduktorů s hlavním přístrojem použijte výše uvedené kroky 1~4.

6. Základní ovládání

6.1 Pohotovostní režim / Zapnuto





Když poprvé připojíte hlavní přístroj k napájecí zásuvce, bude přístroj v POHOTOVOSTNÍM režimu.

- Stisknutím tlačítka  na hlavním přístroji nebo na dálkovém ovladači hlavní přístroj zapnete.
- Dalším stisknutím tlačítka  přístroj přepnete zpět do POHOTOVOSTNÍHO režimu.
- Pokud chcete přístroj zcela VYPNOUT, vytáhněte napájecí zástrčku ze zásuvky.

6.2 Funkce automatického pohotovostního režimu / automatického probouzení

- **[Automatický pohotovostní režim]** Váš soundbar je naprogramovaný tak, aby automaticky přešel do pohotovostního režimu, když není 15 minut detekován žádný zvuk. To se může stát například při pozastavení přehrávání nebo když necháte soundbar omylem zapnutý.
- **[Automatické probouzení]** Pokud je připojený televizor nebo externí zařízení (přes HDMI eARC / OPTICKÝ / KOAXIÁLNÍ zdířku), přístroj se automaticky zapne, jakmile televizor nebo externí zařízení zapnete.

Pokud chcete tuto funkci deaktivovat, postupujte podle níže uvedených kroků:

1. V ZAPNUTÉM režimu namiřte dálkový ovladač na soundbar, stiskněte a podržte tlačítko  po dobu 3 sekund, aby se otevřela nabídka.
 - Na displeji přístroje se bude pohybovat nápis „MENU“ (Nabídka).
2. Stiskněte postupně 6x tlačítko , na displeji se objeví: **Auto Wake [ON / OFF]**.
Nebo stiskněte postupně 7x tlačítko , na displeji se objeví: **Auto Standby [ON / OFF]**.
3. Vyberte obsah pomocí tlačítek **VOL +/-** na dálkovém ovladači a pak stiskněte  pro potvrzení výběru a opuštění nastavení.
- Opakováním těchto kroků se přepíná stav funkce **ON** (ZAP.) a **OFF** (VYP.).

6.3 Výběr režimů

- Opakovaným mačkáním tlačítka  (ZDROJ) na přístroji nebo na dálkovém ovladači můžete vybrat režim **OPTICKÝ**, **KOAXIÁLNÍ**, **HDMI eARC**, **BT** (Bluetooth), **USB** a **AUX**.
- Stisknutím tlačítka  na dálkovém ovladači vyberte režim **BT** (Bluetooth).
- Vybraný režim se zobrazí na displeji.

Displej	Režim
E ARC	HDMI eARC
ARC	HDMI ARC
OPT	OPTICKÝ
COAX	KOAXIÁLNÍ
BT_IN NO BT	Bluetooth Připojeno Nepřipojeno
USB NO USB	USB Žádné připojené USB
AUX	AUX



6.4 Úprava úrovně basů/výšek

- Stisknutím tlačítek **BASS +/-** na dálkovém ovladači upravíte úroveň basů (basy +5 až basy -5).
- Stisknutím tlačítek **TREBLE +/-** na dálkovém ovladači upravíte úroveň výšek (výšky +5 až výšky -5).

6.5 ZAPNUTÍ a VYPNUTÍ prostorového zvuku

- Stisknutím tlačítka **SURR** na dálkovém ovladači zapnete prostorový zvuk. Dalším stisknutím tohoto tlačítka prostorový zvuk vypnete.

6.6 Úprava hlasitosti soundbaru

- Stisknutím tlačítek **+/-** na přístroji nebo tlačítek **VOL+/VOL-** na dálkovém ovladači můžete upravovat hlasitost.
- Pokud chcete zvuk vypnout, stiskněte tlačítko  (ZTLUMIT) na dálkovém ovladači. Dalším stisknutím tlačítka  (ZTLUMIT) nebo stisknutím tlačítek **VOL+ / VOL-** se vrátíte k normálnímu poslechu.
- Pokud je hlavní přístroj v režimu BT/USB ztlumený, stiskněte 2x tlačítko **▶II**, abyste mohli pokračovat v normálním poslechu.

6.7 Úprava prostorové hlasitosti

- 1 Když je připojený prostorový reproduktor, stiskněte a podržte tlačítko **SURR** po dobu 3 sekund. Na displeji se objeví „**SUR-0**“.

- 2 Pak stisknutím tlačítek **VOL+ / VOL-** zvýšte nebo snižte hlasitost prostorového reproduktoru (SUR +5 až SUR -5).
- Po přibližně 3 sekundách přístroj nastavení prostorové hlasitosti opustí. Na displeji se zobrazí aktuálně vybraný režim. Nyní můžete pomocí tlačítek **VOL+/-** nastavovat hlasitost.

6.8 Úprava jasu

- Stisknutím tlačítek **DIMMER +/-** na dálkovém ovladači vyberte úroveň jasu.

6.9 Výběr efektu ekvalizéru (EQ)

- Při přehrávání můžete stisknout tlačítko **EQ** na dálkovém ovladači, abyste vybrali požadovaný přednastavený ekvalizér: **HUDBA**, **FILM**, **ZPRÁVY**, **SPORT**, **NOC**, **HRA**, **AI EQ**.

6.10 Nastavení zpoždění zvuku (AV SYNC)

- Zpracování obrazu někdy trvá déle než zpracování zvukového signálu. Pak dochází ke zpoždění. Funkce zpoždění zvuku může tento problém napravit.
- Nastavte zpoždění zvuku, které bude platit jen pro aktuální režim přehrávání. (Zpoždění zvuku v režimu HDMI ARC bude platit jen pro HDMI ARC).
- Ve výchozím stavu je zpoždění zvuku nastaveno na hodnotu 00.
- 1. V ZAPNUTÉM režimu stiskněte a podržte tlačítko **▶II** po dobu 3 sekund, abyste otevřeli nabídku, a pak stiskněte 9x po sobě tlačítko **▶II**. Na displeji přístroje se bude pohybovat nápis „**LT 00**“.
- 2. Po stisknutí tlačítek **VOL+/-** se bude měnit čas pro nastavení zpoždění zvuku v krocích po 10 ms. Maximální hodnota pro nastavení zpoždění je 200 ms.
- 3. Pro ukončení stiskněte tlačítko **▶II** nebo počkejte 10 s.

Tipy:

- Rozsah nastavení: **[00 ~ 200 ms]**
- Nastavení zpoždění zvuku platí jen pro digitální zvuk (např. HDMI eARC, COAXIAL, OPTICAL).

EN

FR

ES

PT

DE

IT

PL

RO

CZ

NL

SK

SL

HR

HU

TR

RU

7. Ovládání DTS:X

7.1 Funkce DRC / Ovládání dialogů / Neural:X / Virtual:X

Technologie DTS:X® poskytují uživatelům virtuální vícekanalové prostorové efekty, které vytvářejí pohlcující objem zvuku.

- V ZAPNUTÉM režimu namiřte dálkový ovladač na soundbar, stiskněte a podržte tlačítko ►II po dobu 3 sekund, aby se otevřela nabídka.
- Na displeji přístroje se bude pohybovat nápis „MENU“ (Nabídka).

Nastavení úrovně DRC:

- Stiskněte postupně 10× tlačítko ►►I, na displeji se objeví: **DRC 0/1/2**.

Úprava úrovně ovládání dialogů:

- Stiskněte postupně 11× tlačítko ►►I, na displeji se objeví: **DCL 0/1/2/3/4/5/6**.

Nastavení Neural:X:

- Stiskněte postupně 12× tlačítko ►►I, na displeji se objeví: **Neural X ON/OFF**.

Nastavení Virtual:X:

- Stiskněte postupně 13× tlačítko ►►I, na displeji se objeví: **VIRTUAL X ON/OFF**.

Poznámka:

Výše uvedené akce jsou určeny zejména k uspokojení požadavků na soulad s DTS a pro spotřebitele je otevřen jen nastavení Virtual:X.

8. Ovládání OPTIKY / KOAXIÁLU / HDMI eARC / AUX

- 1 Ujistěte se, že je přístroj připojen k televizoru nebo zvukovému zařízení.
- 2 Opakovaným mačkáním tlačítka  (ZDROJ) na přístroji nebo na dálkovém ovladači můžete vybrat režim **OPTICKÝ, KOAXIÁLNÍ, HDMI eARC, BT, USB, AUX**.
- 3 Funkce pro přehrávání ovládejte přímo na zvukovém zařízení.
- 4 Stisknutím tlačítka **VOL +/-** upravte hlasitost na požadovanou úroveň.

Tipy:

- Přístroj nemusí být schopný dekodovat všechny formáty digitálního zvuku z vstupního zdroje. V takovém případě se zvuk přístroje vypne. Toto NENÍ závada. Ujistěte se, že je nastavení zvuku na vstupním zdroji (např. na televizoru, herní konzoli, DVD přehrávači apod.) nastaveno na **PCM** nebo **Dolby Digital** (podrobnosti o nastavení zvuku najdete v uživatelské příručce ke vstupnímu zařízení), když používáte HDMI eARC / OPTICKÝ / KOAXIÁLNÍ vstup.
- Při výběru různých formátů zvuku je bude přístroj zobrazovat takto:



Formát vstupu	Displej
PCM	PCM
Dolby Digital	DOLBY AUDIO/ DOLBY SURROUND
Dolby Digital Plus	DOLBY AUDIO/ DOLBY SURROUND
Dolby TrueHD	DOLBY AUDIO/ DOLBY SURROUND
Dolby MAT	MPCM
Dolby Digital Plus-Atmos	DOLBY ATMOS
Dolby TrueHD-Atmos	DOLBY ATMOS
Dolby MAT-Atmos	DOLBY ATMOS
DTS	DTS
DTS Discrete Surround	DTS
DTS-ES 6.1 Matrix	DTS
DTS-ES 6.1 Discrete	DTS
DTS 96/24	DTS
DTS 96/24 ES Matrix	DTS
DTS Express	DTS
DTS-ES 8-Channel Discrete	DTS
DTS-HD High Resolution	DTS-HD
DTS-HD Master Audio	DTS-HD
DTS:X	DTS-X
DTS:X Master Audio	DTS-X

9. Ovládání Bluetooth

9.1 Párování se zařízeními podporujícími Bluetooth

Když budete k tomuto přístroji poprvé připojovat zařízení s Bluetooth, musíte nejprve provést vzájemné spárování.

Poznámky:

- Pracovní dosah mezi tímto přístrojem a zařízením s Bluetooth je přibližně 8 m (26 stop), pokud se mezi Bluetooth zařízením a přístrojem nenacházejí žádné objekty.
 - Před tím, než k tomuto přístroji připojíte zařízení s Bluetooth, se přesvědčte, jaké má schopnosti.
 - Nelze zaručit kompatibilitu se všemi zařízeními podporujícími Bluetooth.
 - Jakákoli překážka mezi tímto přístrojem a zařízením s Bluetooth může snížit pracovní dosah.
 - Pokud je síla signálu slabá, může se přístroj odpojit, ale pak znovu automaticky vstoupí do režimu párování.
- 1 V ZAPNUTÉM režimu opakovaným mačkáním tlačítka  na přístroji nebo stisknutím tlačítka  na dálkovém ovladači vyberte režim Bluetooth. Pokud není přístroj spárován s žádným zařízením s Bluetooth, zobrazí se na displeji „**NO BT**“.
 - 2 Aktivujte své zařízení s Bluetooth a vyberte režim vyhledávání. V seznamu na vašem zařízení s Bluetooth se objeví „**Hisense AX5100G**“.
 - Pokud přístroj nedokážete vyhledat, v režimu BT stiskněte a podržte tlačítko  po dobu 2 sekund, aby byl přístroj vyhledatelný. Na displeji se zobrazí nápis „**BT Pairing**“ (Párování BT) a z přístroje uslyšíte zvukovou výzvu.
 - 3 V seznamu ke spárování vyberte položku „**Hisense AX5100G**“. Po úspěšném spárování uslyšíte z přístroje zvukovou výzvu a na displeji se zobrazí nápis „**BT_IN**“.
 - 4 Spusťte přehrávání hudby z připojeného zařízení s Bluetooth.

Pro odpojení funkce Bluetooth můžete:



- Přepnout přístroj na jiný zdroj.
- Zakázat funkci BT na zařízení s Bluetooth. Po hlasové výzvě se zařízení s Bluetooth od přístroje odpojí.
- Stiskněte a podržte tlačítko  po dobu 2 sekund.

Tipy:

- Pokud to bude třeba, zadejte jako heslo „0000“.
- Pokud se s tímto přístrojem do dvou minut nespáruje žádné zařízení s Bluetooth, přístroj se vrátí zpět k předchozímu připojení.
- Přístroj se také odpojí, když se zařízení dostane mimo pracovní dosah.
- Pokud chcete zařízení k přístroji znovu připojit, umístěte ho do pracovního dosahu.
- Když se zařízení dostane mimo pracovní dosah a pak ho do něj vrátíte zpět, zkontrolujte, zda je stále připojeno k přístroji.
- Pokud se spojení ztratí, spárujte zařízení s přístrojem znovu podle pokynů výše.

9.2 Poslech hudby ze zařízení s Bluetooth

- Pokud připojené zařízení s Bluetooth podporuje profil A2DP (Advanced Audio Distribution Profile), můžete na přístroji poslouchat hudbu, která je na zařízení uložena.
 - Pokud zařízení podporuje také profil AVRCP (Audio Video Remote Control Profile), můžete k ovládní poslechu hudby uložené na zařízení používat dálkový ovladač přístroje.
1. Spárujte zařízení s přístrojem.
 2. Přehrávejte hudbu ze svého zařízení (pokud podporuje A2DP).
 3. Pomocí dodaného dálkového ovladače přístroje ovládejte přehrávání ze zařízení (pokud podporuje AVRCP).

	Spuštění, pozastavení nebo pokračování v přehrávání.
	Přeskočení na předcházející nebo následující skladbu.

EN

FR

ES

PT

DE

IT

PL

RO

CZ

NL

SK

SL

HR

HU

TR

RU

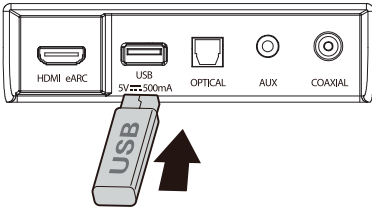

10. Ovládání USB

1 Připojte USB zařízení.



2 Opakovaným mačkáním tlačítka  na přístroji nebo na dálkovém ovladači vyberte režim **USB**.

3 Během přehrávání:

	Spuštění, pozastavení nebo pokračování v přehrávání.
	Přeskočení na předcházející nebo následující skladbu.

Tipy:

- Přístroj podporuje USB zařízení s pamětí až 32 GB.
- Tento produkt nemusí být kompatibilní s určitými typy úložných USB zařízení.
- Pokud použijete prodlužovací USB kabel, rozbočovač USB nebo multifunkční USB čtečku karet, úložné USB zařízení nemusí být rozpoznáno.
- Nevysouvajte úložné USB zařízení, když se z něj čtou soubory.
- Integrovaný hostitel USB s plnou rychlostí by neměl pro USB aplikace překročit rychlost 6,5 Mb/s.
- U souborů ve formátu FLAC dokáže max. velikost bloku 8107/8109 podporovat jako maximum 4608.

Podporované formáty USB:

Přípona	Kodek	Vzorkovací frekvence	Bitová rychlost
*.mp3	MPEG - 1 Layer1/2/3	32 kHz~48 kHz	32 kbps ~ 320 kbps
	MPEG - 2 Layer1/2/3	16 kHz ~ 24 kHz	8 kbps ~ 160 kbps
	MPEG - 2.5 Layer3	8 kHz~12 kHz	
*.wma	WMA7/8/9/STD	8 kHz~ 48 kHz	≤ 320 kbps
*.aac	AAC	8 kHz~ 96 kHz	≤ 1728 kbps
	AAC-LC		
	HE-AAC		
*.ogg	Vorbis codec	8 kHz~ 48 kHz	≤ 500 kbps
*.flac	-	8 kHz~ 192 kHz	≤ 9 Mbps
*.wav	PCM, LPCM, IMA_ADPCM, MPEG, ALAW, MULAW	8 kHz ~ 192 kHz	≤ 9 Mbps
*.AIFF	PCM, ALAW, MULAW	8 kHz ~ 192 kHz	≤ 9 Mbps

- U připojovaných úložných USB zařízení je podporován pouze typ USB formátu FAT 32.
- pro zvukové soubory *.ogg jsou níže uvedeny nepodporované formáty:
 - 1). block size 0 < 64, block size 0 > 2048; 2). block size 1 < 64, block size 1 > 4096; 3). codebook counter > 64; 4). codebook entry > 640; 5). floor counter > 4; 6). floor type 0; 7). residua counter > 4; 8). dimension !=2; 9). mapping counter > 2; 10). mode counter > 2.
- U souborů ve formátu FLAC dokáže max. velikost bloku 8107/8109 podporovat jako maximum 4608.

11. Nabídka Nastavení

1. V ZAPNUTÉM režimu stiskněte a podržte tlačítko **▶||** po dobu 3 sekund, aby se otevřela nabídka.
2. Vyberte obsah pomocí tlačítek **◀◀/▶▶**.
3. Změňte výchozí hodnoty jednotlivých nastavení pomocí tlačítek **VOL +/-**.
4. Stiskněte tlačítko **▶||**, abyste potvrdili svůj výběr a opustili nastavení.
- Pokud do 10 sekund nestisknete žádné tlačítko, systém automaticky nabídku opustí.

Displej (stiskněte ◀◀/▶▶)	Popis (stiskněte VOL +/-)
1 MUSIC	Vyberte efekt ekvalizéru (EQ). (MUSIC (hudba), MOVIE (film), NEWS (zprávy), SPORT, NIGHT (noc), GAME (hra), AI EQ)
2 SUR ON	Přepnutí prostorového zvuku [ZAP. / VYP.]
3 BAS 0	Úprava úrovně basů
4 TRE 0	Úprava úrovně výšek
5 DIMH	Úprava jasu (Opusťte nabídku, aby se projevila)
6 AUTO WAKE OFF	Přepnutí automatického probouzení [ZAP. / VYP.]
7 AUTO STANDBY ON	Přepnutí automatického pohotovostního režimu [ZAP. / VYP.]
8 DEEP ON	Přepínání pípnání [ZAP. / VYP.]
9 L T 00	Nastavení zpoždění zvuku (AV SYNC)
10 DRC 0	Úprava úrovně DTS DRC: DRC 0/1/2
11 DCL 0	Úprava úrovně ovládání dialogů DTS: DCL 0/1/2/3/4/5/6
12 DTS NEURAL ON	Přepínání: DTS Neural [ZAP. / VYP.]
13 DTS VIRTUAL X	Přepínání: DTS Virtual:X [ZAP. / VYP.]
14 BASS BOOST ON	Přepínání: BassBoost [ZAP. / VYP.]

12. Řešení problémů

Abyste nepřišli o záruku, nikdy se nepokoušejte přístroj opravit sami. Pokud při používání tohoto přístroje nastane nějaký problém, podívejte se na následující body, než požádáte o servisní zásah.



Žádné napájení

- Přesvědčte se, že je správně zapojen napájecí kabel přístroje.
- Přesvědčte se, že je napájecí zásuvka skutečně napájená.
- Zapněte přístroj stisknutím tlačítka pohotovostního režimu.

Nefunguje dálkový ovladač

- Dříve, než stisknete jakékoli tlačítko pro ovládání přehrávání, vyberte správný zdroj.
- Snižte vzdálenost mezi dálkovým ovladačem a přístrojem.
- Vložte baterie se správnou polaritou (+/-) podle nářesu.
- Vyměňte baterie.
- Mířte dálkovým ovladačem přímo na snímač v přední části přístroje.

Žádný zvuk

- Přesvědčte se, že na přístroji není ztlumen zvuk. Stisknutím tlačítka  nebo VOL +/- se vrátíte k normálnímu poslechu.
- Stisknutím tlačítka  na přístroji nebo na dálkovém ovladači přepněte soundbar do pohotovostního režimu. Pak stiskněte znovu tlačítko , abyste soundbar zapnuli.
- Odpojte soundbar i subwoofer z napájecí zásuvky a pak je znovu připojte. Zapněte soundbar.
- Přesvědčte se, že když používáte digitální připojení (např. HDMI, OPTICKÉ, KOAXIÁLNÍ), je nastavení zvuku na zdroji vstupu (např. televizoru, herní konzoli, přehrávači DVD apod.) nastaveno na režim PCM nebo Dolby Digital.
- Subwoofer je mimo dosah, přesuňte ho blíže k soundbaru. Ujistěte se, že se subwoofer nachází do 5 m od soundbaru (čím blíže, tím lépe).
- Soundbar mohl ztratit spojení se subwooferem. Proveďte znovu spárování přístrojů pomocí postupu uvedeného v části „Spárování bezdrátového subwooferu se soundbarem“.
- Přístroj nemusí být schopný dekódovat všechny formáty digitálního zvuku z vstupního zdroje. V takovém případě se zvuk přístroje vypne. Toto NENÍ závada. Zařízení není ztlumeno.

EN

FR

ES

PT

DE

IT

PL

RO

CZ

NL

SK

SL

HR

HU

TR

RU

Při párování nemohu na zařízení s Bluetooth najít Bluetooth název tohoto přístroje

- Ujistěte se, že je na vašem zařízení s Bluetooth aktivována funkce Bluetooth.
- Ujistěte se, že jste přístroj se svým Bluetooth zařízením spárovali.

Přístroj má funkci vypnutí po 15 minutách podle požadavků normy ERPII pro úsporu energie

- Když je úroveň vstupního signálu z externího zařízení příliš nízká, přístroj se po 15 minutách automaticky vypne. Zvyšte prosím hlasitost na svém externím zařízení.
- Více informací o síťových zařízeních najdete na <https://hisense.fr/cat-produit/barres-de-son/>

Subwoofer je nečinný nebo se indikátor subwooferu nerozsvěcí

- Odpojte napájecí kabel ze zásuvky a po čtyřech minutách ho znovu připojte, aby se subwoofer resetoval.

13. Specifikace

Název modelu	AX5100G
Soundbar	
Napájení	AC 100-240 V~ 50/60 Hz
Příkon	20 W
Příkon v pohotovostním režimu	< 0,50 W
USB port pro přehrávání USB kompatibilita Podpora přehrávání přes USB / Formáty souborů	5 V --- 500 mA Vysokorychlostní USB (2.0) / FAT32 / FAT16 32 GB (max.), WAV/WMA/MP3/FLAC/ALAC
Rozměry (Š × V × H)	920 × 60 × 90 mm / 36,2" × 2,4" × 3,5"
Čistá hmotnost	2,62 kg
Frekvenční odezva	120 Hz ~ 20 kHz
Provozní teplota	0°C - 45°C
Specifikace bezdrátových funkcí	
Verze/profil Bluetooth Frekvenční rozsah Bluetooth Max. vysílaný výkon Bluetooth (EIRP)	V5.3 2400 MHz ~ 2483,5 MHz ≤ 10 dBm
Typ modulace	GFSK, π/4 DQPSK, 8DPSK
Subwoofer	
Napájení	AC 100-240 V~ 50/60 Hz
Příkon	15 W
Příkon v pohotovostním režimu	< 0,50 W
Rozměry (Š × V × H)	214 × 294 × 304 mm / 8,4" × 11,6" × 12"
Čistá hmotnost	5,24 kg
Frekvenční odezva	40 Hz ~ 120 Hz
Prostorový zvuk	
Napájení	AC 100-240 V~ 50/60 Hz
Příkon	10 W
Příkon v pohotovostním režimu	< 0,50 W
Rozměry (Š × V × H)	91 × 144 × 109 mm / 3,6" × 5,7" × 4,3"
Čistá hmotnost	1,33 kg
Frekvenční odezva	120 Hz ~ 20 kHz
Zesilovač (max. zvukový výkon)	
Celkem	340 W
Hlavní přístroj	160 W
Subwoofer	120 W
Prostorový zvuk	60 W
Dálkový ovladač	
Vzdálenost/úhel	6 m / 30°
Typ baterie	AAA (1,5 V × 2)

EN

FR

ES

PT

DE

IT

PL

RO

CZ

NL

SK

SL

HR

HU

TR

RU

Hisense

5.1 CH soundbar met draadloze subwoofer
Model: AX5100G

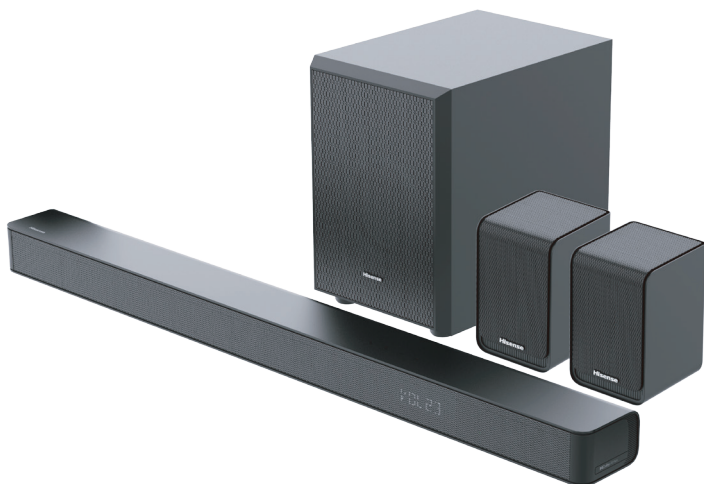

- ✓ Eenvoudige instelling
- ✓ Een afstandsbediening
- ✓ Snelle instellingen

340W
Max Audio Power

 **Dolby Atmos**



HDMI™
HIGH-DEFINITION MULTIMEDIA INTERFACE

 **Bluetooth®**

GEBRUIKERSHANDLEIDING



Lees deze handleiding aandachtig door vóór gebruik van de soundbar en bewaar het document voor latere raadpleging.

Inhoud

1. Belangrijke veiligheidsinstructies	3
1.1 Veiligheid	3
1.2 Waarschuwing	4
1.3 Ondersteunde ingangsaudioformaten.....	6
2. Wat zit er in de doos	7
3. De onderdelen identificeren	8
3.1 Hoofdeenheid	8
3.2 Draadloze subwoofer	8
3.3 Draadloze surround-luidsprekers achteraan	9
3.4 Afstandsbedieningssensor	9
4. Voorbereiding	10
4.1 De afstandsbediening klaarmaken	10
4.2 De batterij van de afstandsbediening vervangen	10
4.3 Plaatsing en montage	10
4.4 De soundbar tegen de muur monteren	11
4.5 De surround-luidsprekers achteraan tegen de muur monteren	11
5. Aansluitingen	12
5.1 Dolby Atmos®	12
5.2 DTS:X	12
5.3 De HDMI eARC-aansluiting gebruiken.....	12
5.4 De OPTICAL-aansluiting gebruiken.....	12
5.5 Aansluiten op de AUX-aansluiting.....	13
5.6 De COAXIAL-aansluiting gebruiken	13
5.7 Het netsnoer aansluiten	13
5.8 Koppelen met de subwoofer en surround-luidsprekers achteraan	14
6. Basiswerking.....	14
6.1 Stand-by/AAN	14
6.2 Functie Auto-stand-by / auto-wake	14
6.3 Modi selecteren	15
6.4 Het niveau van de bas/treble aanpassen.....	15
6.5 Het Surround Sound AAN/UIT zetten.....	15
6.6 Het volume van de soundbar aanpassen.....	15
6.7 Het volume van het surroundsysteem aanpassen	15
6.8 De helderheid aanpassen	15
6.9 Equalizereffect (EQ) selecteren	15
6.10 De audiovertraging instellen (AV SYNC).....	15
7. Werking DTS:X	16
7.1 Kenmerken DRC / Dialog Control / Neural:X / Virtual:X	16
8. Werking via OPTISCH / COAXIAAL / HDMI eARC / AUX	16
9. Werking via Bluetooth	17
9.1 Bluetooth-compatibele apparaten koppelen	17
9.2 Naar muziek luisteren via een Bluetooth-apparaat	17
10. Gebruiken via USB.....	18
11. Instelmenu	19
12. Problemen oplossen	19
13. Specificaties	21

1. Belangrijke veiligheidsinstructies

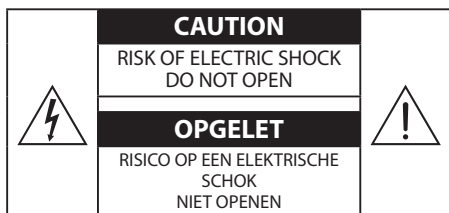

Het symbool van de bliksemschicht met pijl in een gelijkzijdige driehoek is bedoeld om de gebruiker te wijzen op de aanwezigheid van een niet-geïsoleerde 'gevaarlijke spanning' binnen de behuizing van het product, met een magnitude die mogelijk hoog genoeg is om een elektrische schok te veroorzaken.



Het uitroepteken in een gelijkzijdige driehoek is bedoeld om de gebruiker te wijzen op de aanwezigheid van belangrijke bedienings- en onderhoudsinstructies in de literatuur die met het toestel werd meegeleverd.

1.1 Veiligheid

- Lees deze instructies** – Alle veiligheids- en bedieningsinstructies moeten gelezen worden vooraleer dit product bediend wordt.
- Bewaar deze instructies** – De Veiligheids- en bedieningsinstructies moeten bijgehouden worden om later opnieuw te kunnen raadplegen.
- Neem alle waarschuwingen in acht** – Alle waarschuwingen op het apparaat en in de bedieningsinstructies moeten nageleefd worden.
- Volg alle instructies** – Alle bedienings- en gebruiksinstructies moeten gevolgd worden.
- Gebruik deze apparatuur niet in de buurt van water** – Het apparaat mag niet gebruikt worden in de buurt van water of vocht – bijvoorbeeld in een vochtige kelder of in de buurt van een zwembad of gelijkaardig.
- Enkel reinigen met een droge doek.**
- Blokkeer geen ventilatieopeningen.** Installeren volgens de instructies van de fabrikant.
- Niet installeren in de buurt van warmtebronnen zoals radiatoren, verwarmingsroosters, kachels of andere apparatuur (inclusief versterkers) die warmte produceren.
- De eenheid wordt geleverd met een standaard netsnoer en gegoten stekker, welke om veiligheidsredenen niet aangepast mag worden. Raadpleeg een electricien als de geleverde stekker niet in uw stopcontact past en laat deze een stekker monteren die past op het stopcontact dat gebruikt zal worden.
- Zorg dat er niet over het netsnoer wordt gelopen of dat het niet wordt gekneld, in het bijzonder het deel bij de stekker, stopcontacten en op het punt waar het snoer uit het apparaat komt.
- Gebruik enkel toebehoren/accessoires die door de fabrikant gespecificeerd zijn.
-  Enkel gebruiken met de, standaard, driepikkel, beugel of tafel die door de fabrikant gespecificeerd zijn of met het toestel verkocht worden. Wees, wanneer er een kar of rek gebruikt wordt, voorzichtig bij het verplaatsen van de combinatie kar/toestel om verwondingen als gevolg van kantelen te voorkomen.
- Trek de stekker uit het stopcontact tijdens bliksem of wanneer het toestel voor langere tijd niet gebruikt wordt.
- Laat alle onderhoud over aan gekwalificeerd personeel. Onderhoud moet uitgevoerd worden wanneer het toestel op eender welke manier beschadigd is, zoals bij een beschadigd netsnoer of een beschadigde stekker, wanneer vloeistof over het apparaat gemorst werd of wanneer er zaken in het apparaat gevallen zijn, wanneer de eenheid blootgesteld werd aan regen of vocht, wanneer het niet werkt of wanneer het gevallen is.
- Deze apparatuur is een apparaat van klasse II of dubbel geïsoleerd elektrisch apparaat. Het werd zodanig ontworpen dat een veiligheidsverbinding met de aarde niet nodig is.
- Plaats geen met vloeistof gevulde voorwerpen, zoals vazen, op de eenheid.
- De minimale ruimte rond het apparaat voor voldoende ventilatie is 5 cm.
- De ventilatie mag niet gehinderd worden door het bedekken van ventilatieopeningen met zaken zoals kranten, tafeldoeken, gordijnen, enz.
- Er mogen geen open vlammen, zoals brandende kaarsen, op het toestel geplaatst worden.
- Batterijen moeten worden gerecycled of weggegooid overeenkomstig de regionale en plaatselijke richtlijnen.
- De eenheid mag worden gebruikt in gematigde of tropische klimaten.

EN

FR

ES

PT

DE

IT

PL

RO

CZ

NL

SK

SL

HR

HU

TR

RU

Opgelet:

- Het gebruiken van andere bedieningen, instellingen of procedures dan deze die hierin worden beschreven, kunnen leiden tot blootstelling aan gevaarlijke straling of ander onveilig gebruik.
- Stel dit toestel niet bloot aan regen of vocht om het risico op brand of een elektrische schok te verminderen. Het toestel mag niet blootgesteld worden aan druppels of spatten en er mogen geen voorwerpen die met vloeistof gevuld zijn, zoals vazen, op het toestel geplaatst worden.
- De voedingsstekker/apparaataansluiting wordt gebruikt om het toestel zonder spanning te zetten, de stroomonderbreking moet klaar voor gebruik blijven.
- Gevaar op explosie wanneer de batterij onjuist vervangen wordt. Enkel vervangen met een batterij van hetzelfde type of gelijkaardig.

1.2 Waarschuwing

- De batterij (batterijen of batterijpakket) mag niet blootgesteld worden aan overmatige hitte, zoals vuur of andere directe warmtebronnen.
- Controleer, vóór gebruik van dit systeem, de spanning van het systeem, om na te gaan of deze dezelfde is dan de spanning van uw plaatselijk lichtnet.
- Plaats deze eenheid niet dicht bij sterke magnetische velden.
- Plaats deze eenheid niet op de versterker of ontvanger.
- Als er een vast voorwerp op of vloeistof in het systeem valt, trek de stekker dan uit het stopcontact en laat het apparaat controleren door gekwalificeerd personeel voordat u het verder gebruikt.
- Probeer niet om de eenheid te reinigen met chemische oplosmiddelen, dit kan de buitenlaag beschadigen. Gebruik een schone, droge of licht vochtige doek.
- Trek altijd aan de stekker en nooit aan het snoer om de stekker uit het stopcontact te halen.
- Wijzigingen of aanpassingen aan dit apparaat die niet expliciet zijn goedgekeurd door de partij die verantwoordelijk is voor de naleving, zullen het recht van de gebruiker de apparatuur te gebruiken doen vervallen.
- Het typeplaatje plakt op de onderkant of de achterkant van het apparaat.
- Deze apparatuur moet geïnstalleerd en bediend worden met een afstand van minimaal 20 cm tussen de zender en uw lichaam.



WAARSCHUWING inzake het gebruik van de batterij

Om lekken van de batterij, wat kan leiden tot persoonlijk letsel, beschadiging van eigendom of beschadiging van het apparaat, te voorkomen:

- Plaats alle batterijen op de juiste manier, overeenkomstig de + en - zoals gemarkeerd op het apparaat.
- Gebruik geen oude en nieuwe batterijen samen.
- Gebruik geen alkaline, standaard (koolstof-zink) of oplaadbare (Ni-Cd, Ni-MH, enz.) batterijen samen.
- Verwijder de batterijen als het apparaat gedurende lange tijd niet wordt gebruikt.



Correcte verwijdering van dit product. Deze markering geeft aan dat dit product in de EU niet samen met ander huishoudelijk afval mag verwijderd worden. Om mogelijke schade aan het milieu of sterfgevallen ten gevolge van ongecontroleerde afvalverwijdering te voorkomen moet dit op een verantwoordelijke manier gerecycleerd worden om het duurzame hergebruik van materiaalbronnen te promoten. Gelieve de inzamelpunten of verzamelssystemen te gebruiken om uw gebruikte toestel in te leveren of de verdeler waar het product werd aangekocht te contacteren. Zij kunnen dit product bezorgen voor recycling veilig voor het milieu.



Wij verklaren hierbij dat dit product conform de essentiële vereisten en andere relevante bepalingen van Richtlijn 2014/53/EU is.



Het Bluetooth®-woordmerk en logo's zijn geregistreerde handelsmerken van Bluetooth SIG, Inc. en het gebruik van zulke merken door Hisense is onder licentie. Andere handelsmerken en handelsnamen zijn eigendom van hun respectievelijke eigenaars.



De termen HDMI en HDMI High-Definition Multimedia Interface en het HDMI-logo zijn handelsmerken of geregistreerde handelsmerken van HDMI Licensing Administrator, Inc.



Dolby, Dolby Atmos en het dubbele D-symbool zijn geregistreerde handelsmerken van Dolby Laboratories Licensing Corporation. Vervaardigd onder licentie van Dolby Laboratories. Vertrouwelijke, niet-gepubliceerde werken. Auteursrecht © 2012-2021 Dolby Laboratories. Alle rechten voorbehouden.

Roku TV
Ready

- ✓ Eenvoudige instelling
- ✓ Een afstandsbediening
- ✓ Snelle instellingen

Roku, het Roku-logo, Roku TV, Roku TV Ready en het Roku TV Ready-logo zijn handelsmerken en/of geregistreerde handelsmerken van Roku, Inc. Roku TV Ready is alleen vrijgegeven door Roku in overeengekomen landen. Dit product is Roku TV Ready-ondersteund in de Verenigde Staten, het Verenigd Koninkrijk, Mexico en Canada. Landen zijn onderhevig aan wijziging. Voor de meest actuele lijst met landen waar dit product Roku TV Ready-ondersteund is, stuur een e-mail naar rokutvready@roku.com.



Voor DTS-patenten, zie <http://patents.dts.com>. Vervaardigd onder licentie van DTS, Inc. (voor bedrijven met hoofdzetel in de VS/Japan/Taiwan) of onder licentie van DTS Licensing Limited (voor alle andere bedrijven). DTS, DTS:X, Virtual:X en het DTS:X-logo zijn geregistreerde handelsmerken van DTS, Inc. in de Verenigde Staten en andere landen. © 2021 DTS, Inc. ALLE RECHTEN VOORBEHOUDEN.

EN
FR
ES
PT
DE
IT
PL
RO
CZ
NL
SK
SL
HR
HU
TR
RU

1.3 Ondersteunde ingangsaudioformaten

Indeling	Functie			
	OPTISCH	COAXIAAL	HDMI ARC	HDMI eARC
LPCM 2ch	●	●	●	●
LPCM 5.1ch	--	--	--	●
LPCM 7.1ch	--	--	--	●
Dolby Atmos - Dolby TrueHD	--	--	--	●
Dolby Atmos - Dolby Digital Plus	--	--	●	●
Dolby TrueHD	--	--	--	●
Dolby Digital Plus	--	--	●	●
Dolby Digital	●	●	●	●
DTS	●	●	●	●
DTS-ES Discrete 6.1	●	●	●	●
DTS-ES Matrix 6.1	●	●	●	●
DTS 96/24	●	●	●	●
DTS-HD High Resolution Audio	--	--	--	●
DTS-HD Master Audio	--	--	--	●
DTS-HD LBR	--	--	--	●
DTS:X	--	--	--	●

● : Ondersteund formaat.

-- : Niet-ondersteund formaat.

2. Wat zit er in de doos



Hoofdeenheid

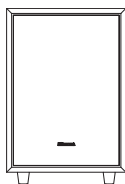

Draadloze subwoofer

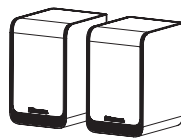

Surround-luidsprekers
achteraan

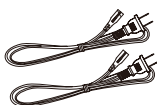

AC-netsnoer × 2

Voor hoofdeenheid / draadloze subwoofer



AC-netsnoer × 1

Voor surround-luidsprekers achteraan (SR)

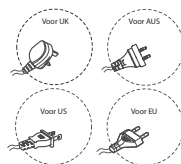

* Stekkertype verschilt
per regio



RCA-kabel

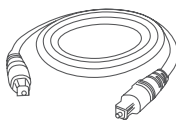

Optische kabel



HDMI-kabel

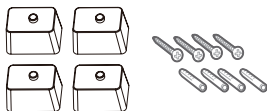

Beugels (× 4) / Schroeven voor de beugels (× 4)
/ Muurbevestigingen (× 4)

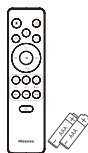

Afstandsbediening/
AAA-batterijen × 2

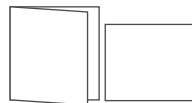

Gebruikershandleiding/
Snelstartgids

- * De lengte van het netsnoer en het type stekker verschillen per regio.
- De afbeeldingen, illustraties en tekeningen in deze gebruikershandleiding zijn uitsluitend ter referentie. Het werkelijke product kan er anders uitzien.
- Het ontwerp en de specificaties zijn onderhevig aan wijzigingen, zonder voorafgaande kennisgeving.

3. De onderdelen identificeren

3.1 Hoofdeenheid

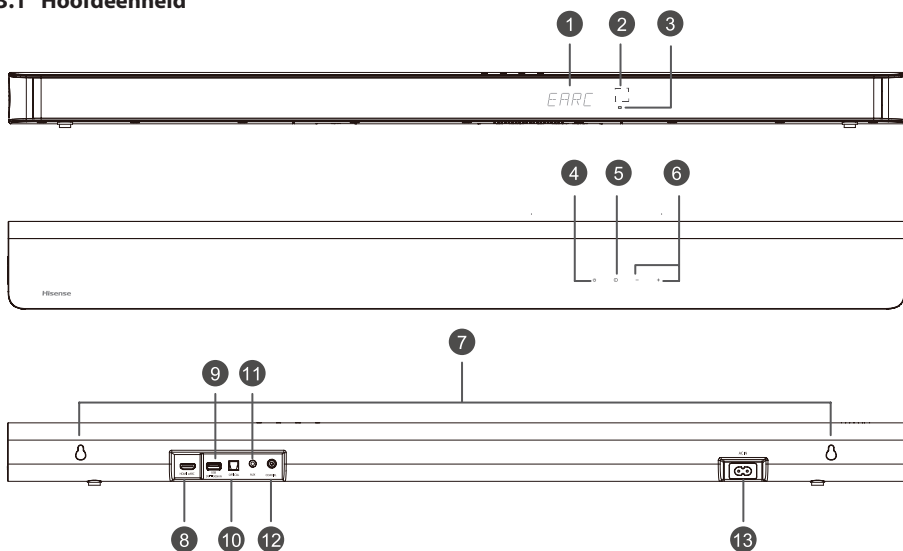

- ① **Weergavevenster**
Geeft de huidige status weer.
- ② **Afstandsbedieningssensor**
Ontvangt de signalen van de afstandsbediening.
- ③ **Rood stand-by indicatielampje**

• Constant aan	In stand-bymodus
• Traag knipperen	In de modus automatisch ontwaken
- ④ **⏻ (AAN/UIT)-knop**
Schakel de eenheid tussen de modi AAN en STAND-BY.
- ⑤ **⏮ (BRON) knop**
Selecteer de afspeelfunctie.
- ⑥ **+/- (VOL+/VOL-) knop**
Verhoog/verlaag het volumeniveau.
- ⑦ **Muurbeugel**
Draai de schroeven voor muurbevestiging in de muurbeugel van de eenheid.
- ⑧ **HDMI eARC-aansluiting**
Deze poort is om een TV aan te sluiten. De poort ondersteunt de eARC/ARC HDMI-functie, waardoor de soundbar geluid van de verbonden TV kan afspelen.
- ⑨ **USB-aansluiting**
Plaats een USB-apparaat om muziek af te spelen.
- ⑩ **OPTICAL-aansluiting**
Aansluiten op de OPTICAL OUT-aansluiting op een extern apparaat.
- ⑪ **AUX-aansluiting**
Aansluiten op een extern audietoestel.
- ⑫ **COAXIAL-aansluiting**
Aansluiten op de COAXIAL OUT-aansluiting op een extern apparaat.
- ⑬ **AC IN-aansluiten**
Sluit aan op de voeding.

3.2 Draadloze subwoofer

- ① **Indicatielampje**

• Snel knipperen	De subwoofer staat in de koppelmodus
• Constant aan	Verbonden / koppelen gelukt
• Traag knipperen	Verbinding / koppelen mislukt

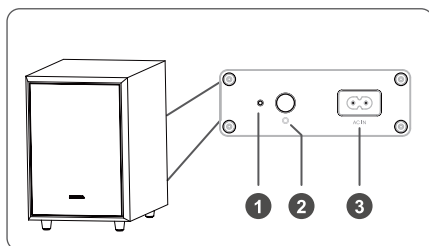

② PAIR-knop

2 seconden	Koppelmodus
5 seconden	Het koppelrecord wissen

③ AC IN -aansluiten

Sluit aan op de voeding.

3.3 Draadloze surround-luidsprekers achteraan

① PAIR-knop

2 seconden	Koppelmodus
5 seconden	Het koppelrecord wissen

② Indicatielampje

• Snel knipperen	Achterste luidsprekers in koppelmodus
• Constant aan	Verbonden / koppelen gelukt
• Traag knipperen	Verbinding / koppelen mislukt

③ RCA -aansluiting

Sluit de surround-luidsprekers links en rechts achteraan aan.

④ AC IN -aansluiten

Sluit aan op de voeding.

⑤ Muurbeugel

Installeer de muurschroeven en -beugels in de achterkant van de surround-luidspreker achteraan.

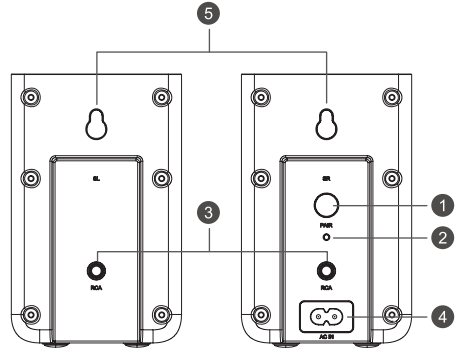

3.4 Afstandsbedieningssensor

① (U)

Schakel de eenheid tussen de modi AAN en STAND-BY.

② (BRON)

Selecteer de afspeelfunctie.

③ SURR

Stel het surroundgeluid in op AAN/UIT.

④ (BT)

Selecteer de Bluetooth-modus. Houd de (BT) knop ingedrukt om de koppelfunctie te activeren in de Bluetooth-modus of om de koppeling met het huidige Bluetooth-apparaat te verbreken.

⑤ EQ

Selecteer MUZIEK/FILM/NIEUWS/SPORT/NACHT/ GAME/ AI.

⑥ (VORIGE/VOLGEND)

Ga naar het vorige/volgende nummer in BT-/USB-modus.

⑦ VOL+/VOL-

Verhoog/verlaag het volumeniveau.

⑧ (PAUSE)

Afspelen/pauzeren/afspelen hernemen in BT-/USB-modus. Houd de (PAUSE) knop 3s ingedrukt om het instelmenu te openen. Bevestig een selectie.

⑨ BASS+/-

Pas het basniveau aan.

⑩ TREBLE+/-

Pas het trebleniveau aan.

⑪ DIMMER+/-

Pas de helderheid van het scherm aan.

⑫ (DEMPEN)

Demp het geluid of schakel het dempen uit.

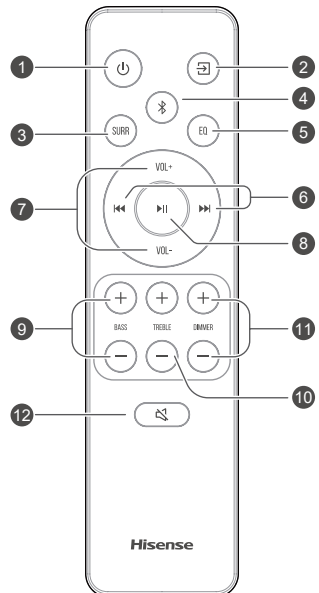

4. Voorbereiding

4.1 De afstandsbediening klaarmaken

De eenheid kan vanop afstand worden bediend met de bijgeleverde afstandsbediening.

- Zelfs wanneer de afstandsbediening wordt gebruikt binnen het effectieve bereik van 6 m (19,7 voet), kan de werking van de afstandsbediening worden verstoord als er zich voorwerpen tussen de eenheid en de afstandsbediening bevinden.
- Als de afstandsbediening wordt gebruikt in de buurt van andere producten die infrarode straling genereren of als er andere afstandsbedieningen infrarode stralen gebruiken in de buurt van de eenheid, werkt deze mogelijk niet goed. Het is ook mogelijk dat de andere producten niet goed werken.

4.2 De batterij van de afstandsbediening vervangen

- 1 Druk en schuif het deksel om het batterijcompartiment van de afstandsbediening te openen.

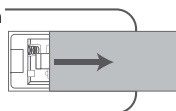

- 2 Plaats twee AAA-batterijen. Verzeker dat de (+) en (-) eindes van de batterijen overeenkomen met de (+) en (-) eindes gemarkeerd in het batterijcompartiment.

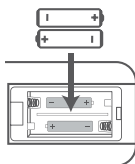

- 3 Plaats het deksel terug op het batterijcompartiment.

Voorzorgsmaatregelen betreffende batterijen

- Zorg ervoor dat de batterijen worden geplaatst met de positieve “+” en negatieve “-” polen in de juiste richting.
- Gebruik batterijen van hetzelfde type. Gebruik nooit verschillende types van batterijen samen.
- Er kunnen oplaadbare of niet-oplaadbare batterijen worden gebruikt. Raadpleeg de voorzorgsmaatregelen op hun etiketten.
- Let op uw vingernagels bij het verwijderen van het batterijdeksel en de batterij.
- Laat de afstandsbediening niet vallen.
- Stoot niet met andere voorwerpen tegen de afstandsbediening.
- Zorg ervoor dat er geen water of andere vloeistoffen in de afstandsbediening terechtkomen.
- Leg de afstandsbediening niet op een nat voorwerp.
- Leg de afstandsbediening niet in rechtstreeks zonlicht of in de buurt van warmtebronnen.
- Haal de batterij uit de afstandsbediening als

deze lange tijd niet wordt gebruikt, omdat corrosie of lekken van de batterij kan leiden tot fysiek letsel en/of beschadiging van eigendom en/of brand.

- Gebruik alleen het opgegeven type van batterijen.
- Meng geen nieuwe met oude batterijen.
- Laad een batterij nooit op, tenzij het wordt bevestigd dat ze van het oplaadbare type zijn.

4.3 Plaatsing en montage

Plaatsing

- A Als uw TV op een tafel is geplaatst, kunt u de eenheid rechtstreeks op de tafel plaatsen, voor de TV en in het midden van het TV-scherm.
- B Als uw TV tegen de muur is bevestigd, kunt u de eenheid tegen de muur monteren, recht onder het TV-scherm.

Opmerking: De eenheid moet op een plaats gezet worden waar het hinderen van de signaalontvanger van de TV of de afstandsbediening van de TV vermeden wordt.

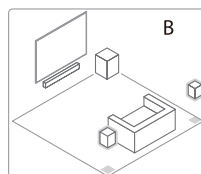
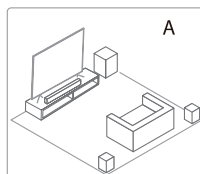

Opmerkingen

- De luidsprekers achteraan zijn uitsluitend ontworpen voor gebruik met de soundbar en kunnen niet met andere apparaten gebruikt worden.
- Plaats de luidsprekers achteraan rechtop.

4.4 De soundbar tegen de muur monteren

Opmerkingen:

- De installatie mag alleen door gekwalificeerd personeel worden uitgevoerd. Een onjuiste montage kan leiden tot ernstig persoonlijk letsel en schade aan eigendom (als u van plan bent om dit product zelf te installeren, moet u controleren of er zich geen elektrische bedrading en sanitaire leidingen in de muur bevinden). Het is de verantwoordelijkheid van de installateur om te verifiëren of de muur de totale last van de eenheid en de muurbeugels kan dragen.
- Er is aanvullend gereedschap (niet inbegrepen) nodig voor de installatie.
- De schroeven niet te vast zetten.
- Bewaar deze handleiding voor toekomstig gebruik.
- Gebruik een elektronische balkzoeker om het type van muur te controleren vóór het boren en monteren.

WAARSCHUWING

- Om letsels te voorkomen, moet dit toestel stevig vastgezet worden op de vloer/muur, overeenkomstig de installatie-instructies.
- Voorgestelde hoogte voor montage tegen de muur: $\leq 1,5$ meter.

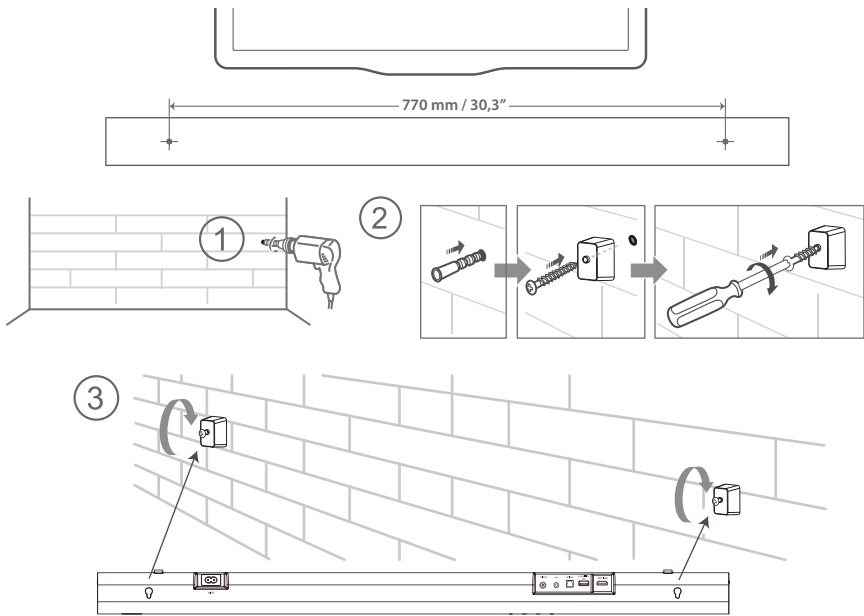

4.5 De surround-luidsprekers achteraan tegen de muur monteren

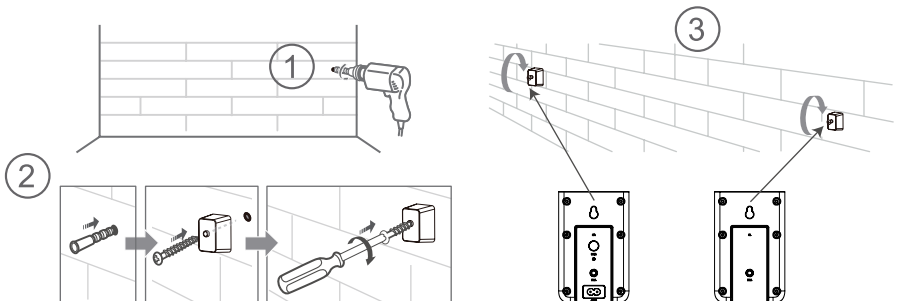

5. Aansluitingen

5.1 Dolby Atmos®

Dolby Atmos® biedt u een onderdompelende luisterervaring door het geluid in een driedimensionale ruimte te leveren en alle rijkdom, duidelijkheid en kracht van Dolby sound. Ga voor meer informatie naar dolby.com/technologies/dolby-atmos

5.2 DTS:X

DTS:X De geluidsgrens wordt niet langer beperkt door het plaatsen van luidsprekers op een vast plaats of specifieke zendersignalen.

Voor het gebruiken van Dolby Atmos® / DTS:X

Dolby Atmos® / DTS:X is beschikbaar in de HDMI eARC/ARC-modus. Voor meer informatie over de aansluiting, raadpleeg "HDMI-aansluiting". **HDMI eARC/ARC**

1. Om Dolby Atmos® / DTS:X-modus te kunnen gebruiken, moet uw TV Dolby Atmos® / DTS:X of HDMI audio passthrough ondersteunen.
2. Verzekert dat "Bitstream", "RAW" of "Geen codering" is geselecteerd voor bitstream in de audio-uitgang van het aangesloten extern apparaat (zoals Blu-ray DVD-speler, TV enz.).
3. Tijdens het openen van het Dolby Atmos / DTS:X / Dolby Digital / PCM formaat, zal de soundbar DOLBY ATMOS / DTS:X / DOLBY AUDIO / PCM AUDIO weergeven.

5.3 De HDMI eARC-aansluiting gebruiken

HDMI gebruik voor het aansluiten van de soundbar, AV-apparatuur en een TV:

eARC / ARC (Audioretourkanaal)

Met de functie eARC/ARC (Audioretourkanaal) kunt u audio van uw ARC-compatibele TV via een enkele HDMI-aansluiting naar uw soundbar sturen. Verzekert, om van de ARC-functie te kunnen genieten, dat uw TV zowel HDMI-CEC- als ARC-compatibel is dienovereenkomstig ingesteld is. Indien juist ingesteld, kunt u de afstandsbediening van uw TV gebruiken om het volume (VOL +/- en DEMPEN) van de soundbar te regelen.

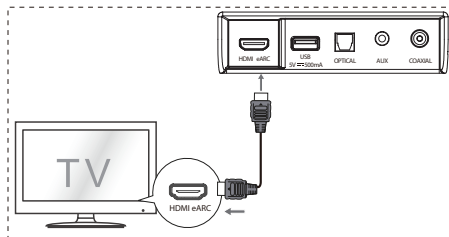

- Sluit de HDMI-kabel (bijgeleverd) van de **HDMI eARC**-aansluiting van de eenheid aan op de HDMI aansluiting van uw ARC-compatibele TV. Druk daarna op de afstandsbediening om **HDMI eARC** te selecteren.

Tips:

- Uw TV moet de HDMI-CEC- en ARC-functies ondersteunen. HDMI-CEC en ARC moeten zijn ingesteld op Aan.
- De methode voor het instellen van HDMI-CEC en ARC kan verschillen, afhankelijk van de TV. Raadpleeg de gebruikershandleiding van uw TV voor meer informatie over de ARC-functie.
- ARC werkt alleen met apparaten die HDMI ARC-compatibel zijn en met een HDMI 1.4-kabel (en hooger).

5.4 De OPTICAL-aansluiting gebruiken

- Sluit een OPTISCHE kabel aan op de OPTICAL OUT-aansluiting en de **OPTICAL**-aansluiting op de eenheid.

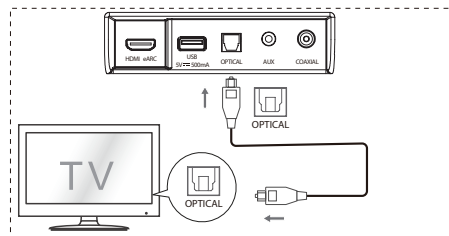

5.5 Aansluiten op de AUX-aansluiting

- A Gebruik een RCA naar 3,5 mm audiokabel om de audio-uitgangen van de TV op de **AUX-uitgang** op de eenheid aan te sluiten.
- B Gebruik een 3,5 mm naar 3,5 mm audiokabel om de **AUX**-aansluiting van het externe audioapparaat en de **AUX**-uitgang op de eenheid te verbinden.

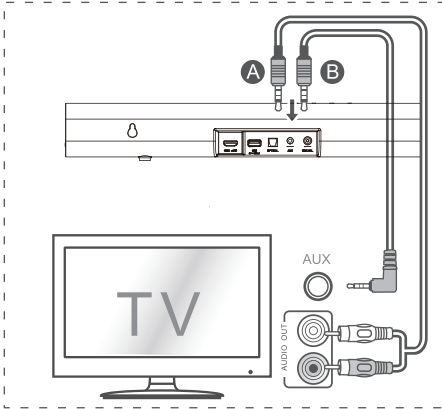

5.6 De COAXIAL-aansluiting gebruiken

- U kunt een COAX-kabel gebruikt om de COAXIAL OUT van de TV en de COAXIAL-aansluiting op de eenheid te verbinden.

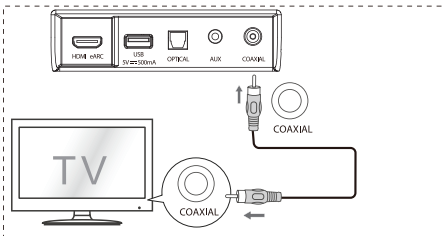

Tip: Het is mogelijk dat de eenheid niet alle digitale audioformaten van de ingangsbron kan decoderen. In dit geval zal de eenheid geen geluid produceren. Dit is **GEEN** defect. Zorg ervoor dat de audio-instelling van de ingangsbron (bijv. TV, spelconsole, DVD-speler, enz.) is ingesteld op **PCM** of **Dolby Digital** (Raadpleeg de gebruikershandleiding van het ingangsapparaat voor meer informatie over de audio-instellingen) met een HDMI / OPTISCHE / COAXIALE ingang.

5.7 Het netsnoer aansluiten

- **Risico op beschadiging van het product!**
Zorg ervoor dat de voedingsspanning overeenstemt met de spanning die is afgedrukt op het typeplaatje, dat op de onderkant of de achterkant van de eenheid is geplakt.
- Zorg er vóór het aansluiten van het AC-netsnoer voor dat alle andere aansluitingen voltooid zijn.
- **Soundbar**
Sluit het netsnoer aan op de AC IN-aansluiting van de hoofdeenheid en daarna op een stopcontact.
- **Subwoofer**
Sluit het netsnoer aan op de AC IN-aansluiting van de Subwoofer en steek daarna de stekker in een stopcontact.
- **Surround-luidsprekers achteraan**
Sluit het netsnoer aan op de AC IN-aansluiting van de surround-luidsprekers achteraan (SR) en steek daarna de stekker in een stopcontact.

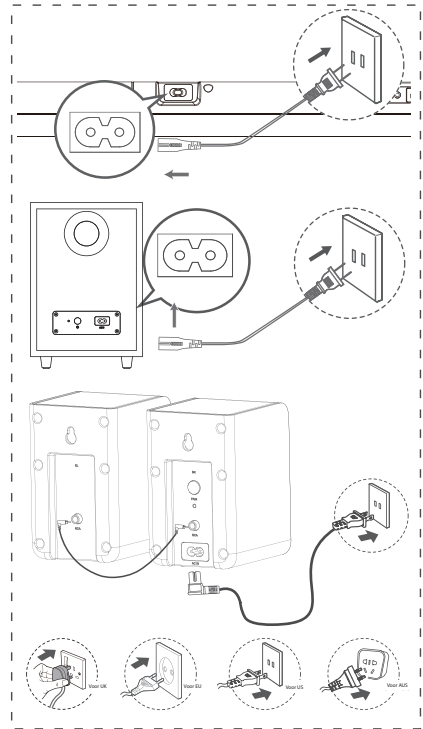

* De lengte van het netsnoer en het type stekker verschillen per regio.

5.8 Koppelen met de subwoofer en surround-luidsprekers achteraan

Automatisch koppelen

De subwoofer, surround-luidsprekers achteraan en de soundbar zullen automatisch koppelen als de stekkers in een stopcontact worden gestoken en als ze ingeschakeld worden.

Er zijn geen kabels nodig om de drie apparaten aan te sluiten.



- Bepaal de status op basis van het indicatielampje op de draadloze subwoofer en de draadloze surround-luidsprekers achteraan.

LED-status	Status
Snel knipperen	Subwoofer en surround-luidsprekers achteraan in koppelmodus
Constant aan	Verbonden / koppelen gelukt
Traag knipperen	Verbinding / koppelen mislukt

Opmerkingen:

- Druk niet op de knop PAIR op de achterkant subwoofer of op de knop PAIR op de surround-luidsprekers achteraan (SR), tenzij voor handmatig koppelen.
- Als het automatisch koppelen mislukt, koppel de subwoofer en de surround-luidsprekers achteraan dan handmatig met de eenheid.

Handmatig koppelen

1. Verzeker dat alle kabels goed aangesloten zijn en dat de hoofdeenheid in de stand-bymodus staat.
2. Druk op de knop  op de hoofdeenheid of op de afstandsbediening om de hoofdeenheid in te schakelen.
3. Druk 3 seconden op de knop  op de hoofdeenheid of op de afstandsbediening naar de koppelmodus te gaan. Het scherm zal door "SW Pairing" bladeren.
4. Houd de knop PAIR op de achterkant van de subwoofer en de knop PAIR op de surround-luidsprekers achteraan (SR) 2 seconden ingedrukt. De subwoofer en de surround-luidsprekers achteraan zullen naar de koppelmodus gaan en de indicatielampjes op de subwoofer en de surround-luidsprekers achteraan zal snel knipperen.
5. Na het tot stand brengen van de draadloos verbinding, zal het indicatielampje PAIR gaan branden en het scherm op de hoofdeenheid door "SW_IN" bladeren.
6. Als het Koppelen-indicatielampje knippert, is het draadloos verbinden mislukt. Trek de stekker van de subwoofer uit en trek daarna de kabel van de surround-luidsprekers achteraan los, sluit de kabels na 3 minuten opnieuw aan. Herhaal stap 1~4.

Opmerkingen:

- Als de draadloze verbinding opnieuw niet tot stand gebracht kan worden, controleer dan of er

een probleem is of sterke storing (bijvoorbeeld storing door een elektronisch apparaat) in de omgeving. Los deze problemen op of elimineer de sterke storingen en herhaal bovenstaande procedures.

- De subwoofer en de surround-luidsprekers achteraan moeten zich dichterbij dan 6 m (18 voet) bij de soundbar en in een open omgeving bevinden.
- Als de hoofdeenheid in de Aan-modus staat en niet is verbonden met de subwoofer en de surround-luidsprekers achteraan, zullen de indicatielampjes op de subwoofer en de surround-luidsprekers achteraan (SR) traag knipperen. Volg stap 1~4 hierboven om de subwoofer en de surround-luidsprekers achteraan met de hoofdeenheid te koppelen.

6. Basiswerking

6.1 Stand-by/AAN



Als u de stekker van de hoofdeenheid voor het eerst in een stopcontact steekt, zal de hoofdeenheid in de modus STAND-BY staan.

- Druk op de knop  op de hoofdeenheid of op de afstandsbediening om de hoofdeenheid in te schakelen.
- Druk opnieuw op de knop  om de eenheid terug in de modus STAND-BY te zetten.
- Trek de stekker uit het stopcontact als u de eenheid volledig UIT wilt zetten.

6.2 Functie Auto-stand-by / auto-wake

- **[Auto-stand-by]** Uw soundbar werd geprogrammeerd om automatisch over te schakelen naar de stand-bymodus als er gedurende 15 minuten geen audio wordt gedetecteerd. Dit zou bijvoorbeeld het geval zijn bij het pauzeren van het afspelen of als de soundbar per ongeluk ingeschakeld gelaten wordt.
- **[Auto-wake]** Als er een TV of extern apparaat aangesloten is (HDMI eARC/OPTICAL/COAXIAL modus), zal het apparaat automatisch inschakelen als de TV of het extern apparaat wordt ingeschakeld.



Volg onderstaande stappen om deze functie uit te schakelen:

1. Richt in de AAN-modus de afstandsbediening naar de soundbar en houd de knop  3 seconden ingedrukt om het menu te openen.
- Het scherm van de eenheid zal door "MENU" bladeren.
2. Druk 6 keer na elkaar op de  knop, het scherm geeft het volgende weer: **Auto Wake [ON / OFF]**. Of druk 7 keer na elkaar op de knop , het

scherm zal het volgende weergeven: **Auto Standby [ON / OFF]**.

3. Selecteer de inhoud met de knop **VOL +/-** op de afstandsbediening en druk daarna op **▶||** om uw selectie te bevestigen en de instellingen te sluiten.
- Door deze stappen te herhalen zal de functie wisselen tussen **AAN** en **UIT**.

6.3 Modi selecteren

- Druk herhaaldelijk op de knop  (BRON) op de eenheid of op de afstandsbediening om de modus **OPTISCH**, **COAXIAAL**, **HDMI eARC**, **BT** (Bluetooth), **USB** en **AUX** te selecteren.
- Druk op de  knop op de afstandsbediening om de modus **BT** (Bluetooth) te selecteren.
- De geselecteerde modus wordt op het scherm weergegeven.

Beeldscherm	Modus
EARC	HDMI eARC
ARC	HDMI ARC
OPT	OPTISCH
COAX	COAXIAAL
BT_IN NO BT	Bluetooth Verbonden Niet verbonden
USB NO USB	USB Geen USB verbonden
AUX	AUX



6.4 Het niveau van de bas/treble aanpassen

- Druk op de **BASS +/-** knoppen op de afstandsbediening om de bas aan te passen (bas +5 / bas -5).
- Druk op de **TREBLE +/-** knoppen op de afstandsbediening de treble aan te passen (treble +5 / treble -5).

6.5 Het Surround Sound AAN/UIT zetten

- Druk op de toets **SURR** op de afstandsbediening om het surroundgeluid aan te zetten. Druk opnieuw op deze knop om het surroundgeluid uit te zetten.

6.6 Het volume van de soundbar aanpassen

- Druk op de knoppen **+/-** op de eenheid of op de knoppen **VOL+/VOL-** op de afstandsbediening om het volume aan te passen.
- Als u het geluid wilt uitschakelen, drukt u op de knop  (DEMPEN) op de afstandsbediening. Druk opnieuw op de knop  (DEMPEN) of op de knoppen **VOL+ / VOL-** om opnieuw normaal te luisteren.

- Druk, in BT/USB-modus en als de hoofdeenheid gedempt is, 2 keer op de knop **▶||** om normaal luisteren te hervatten.

6.7 Het volume van het surroundsysteem aanpassen

1. Houd, als de surround-luidspreker aangesloten is, de knop **SURR** 3 seconden ingedrukt, het scherm geeft "**SUR-0**" weer.
2. Druk daarna op de knoppen **VOL+ / VOL-** om het volumen van de surround-luidspreker (SUR +5~SUR -5) te verhogen of verlagen.
- De surroundvolume-instelling zal na ongeveer 3 seconden worden gesloten. Het scherm zal de huidige geselecteerde modus weergeven. U kunt nu op de knoppen **VOL+/-** drukken om het volume aan te passen.

6.8 De helderheid aanpassen

- Druk op de toets **DIMMER +/-** op de afstandsbediening het helderheidsniveau te selecteren.

6.9 Equalizereffect (EQ) selecteren

- Druk tijdens het afspelen op de knop **EQ** op de afstandsbediening, om de gewenste vooraf ingestelde equalizers te selecteren: **MUZIEK, FILM, NIEUWS, SPORT, NACHT, GAME, AI EQ**.

6.10 De audiovertraging instellen (AV SYNC)

- De verwerking van videobeelden duurt soms langer dan de tijd die nodig is om het audiosignaal te verwerken. Dit wordt "vertraging" genoemd. De functie audiovertraging is ontwikkeld om deze vertraging te verhelpen.
- Stel de audiovertraging in, alleen voor de huidige afspelmmodus. (Zoals geleverd in de HDMI ARC audiovertragingmodus, is de vertragingmodus alleen van toepassing op de HDMI ARC).
- De audiovertraging is standaard ingesteld op 00.

 1. Houd, in de AAN-modus, de **▶|||** knop 3 seconden ingedrukt op het menu te openen, druk daarna 9 keer na elkaar op de **▶▶|** knop. Het scherm van de eenheid zal door "**LT 00**" bladeren.
 2. Druk op de **VOL+/-** knoppen om het wisselen van 10 ms frequentie te beginnen, om de vertragingstijd aan te passen. Stel de maximum vertraging van 200 ms in.
 3. Druk op de **▶||** knop of wacht 10 sec om af te sluiten.

Tips:

- Aanpassingsbereik: **[00 ~ 200 ms]**
- De audiovertraginginstelling is alleen van toepassing voor digitale audio (dit wil zeggen HDMI eARC, COAXIAAL, OPTISCH).

EN

FR

ES

PT

DE

IT

PL

RO

CZ

NL

SK

SL

HR

HU

TR

RU

7. Werking DTS:X

7.1 Kenmerken DRC / Dialog Control / Neural:X / Virtual:X

DTS:X®-technologieën leveren gebruikers virtuele geluidseffecten in meerdere kanalen, voor een onderdompelend geluidsvolume.

- Richt in de AAN-modus de afstandsbediening naar de soundbar en houd de knop ►► 3 seconden ingedrukt om het menu te openen.
- Het scherm van de eenheid zal door "MENU" bladeren.

Instelling DRC-niveau:

- Druk 10 keer na elkaar op de ►►► knop, het scherm geeft het volgende weer: DRC 0/1/2.

Het dialoogregelniveau aanpassen:

- Druk 11 keer na elkaar op de ►►► knop, het scherm geeft het volgende weer: **DCL 0/1/2/3/4/5/6.**

Instelling Neural:X:

- Druk 12 keer na elkaar op de ►►► knop, het scherm geeft het volgende weer: **Neural X ON / OFF.**

Instelling Virtual:X:

- Druk 13 keer na elkaar op de ►►► knop, het scherm geeft het volgende weer: **VIRTUAL X ON/OFF.**

Opmerking:

Bovenstaande handelingen zijn voornamelijk voor DTS-naleavingsvereisten en alleen de instelling Virtual:X Setting is open voor de consument.

8. Werking via OPTISCH / COAXIAAL / HDMI eARC / AUX

- 1 Zorg ervoor dat de eenheid op de eenheid of op de TV of het audiotoestel is aangesloten.
- 2 Druk herhaaldelijk op de knop  op de eenheid of op de afstandsbediening om de modus **OPTISCH, COAXIAAL, HDMI eARC, BT, USB, AUX** te selecteren.
- 3 Gebruik uw audiotoestel rechtstreeks voor afspeelfuncties.
- 4 Druk op de knop **VOL +/-** om het volume op het gewenste niveau te zetten.

Tips:

- Het is mogelijk dat de eenheid niet alle digitale audioformaten van de ingangsbron kan decoderen. In dit geval zal de eenheid geen geluid produceren. Dit is GEEN defect. Zorg ervoor dat de audio-instelling van de ingangsbron (bijv. TV, spelconsole, DVD-speler, enz.) is ingesteld op **PCM of Dolby Digital** (Raadpleeg de gebruikershandleiding van het ingangsapparaat voor meer informatie over de audio-instellingen) met een HDMI eARC / OPTISCHE / COAXIALE ingang.
- Als er een ander audioformaat geselecteerd wordt, zal het volgende op het scherm weergegeven worden:

Ingangsformaat	Beeldscherm
PCM	PCM
Dolby Digital	DOLBY AUDIO/ DOLBY SURROUND
Dolby Digital Plus	DOLBY AUDIO/ DOLBY SURROUND
Dolby TrueHD	DOLBY AUDIO/ DOLBY SURROUND
Dolby MAT	MPCM
Dolby Digital Plus-Atmos	DOLBY ATMOS
Dolby TrueHD-Atmos	DOLBY ATMOS
Dolby MAT-Atmos	DOLBY ATMOS
DTS	DTS
DTS Discrete Surround	DTS
DTS-ES 6.1 Matrix	DTS
DTS-ES 6.1 Discrete	DTS
DTS 96/24	DTS
DTS 96/24 ES Matrix	DTS
DTS Express	DTS
DTS-ES 8-Channel Discrete	DTS
DTS-HD High Resolution	DTS-HD
DTS-HD Master Audio	DTS-HD
DTS:X	DTS-X
DTS:X Master Audio	DTS-X

9. Werking via Bluetooth

9.1 Bluetooth-compatibele apparaten koppelen

De eerste keer dat u uw Bluetooth-apparaat met deze eenheid verbindt, moet u uw apparaat met deze eenheid koppelen.

Opmerkingen:

- Het werkingsbereik tussen deze eenheid en een Bluetooth-apparaat is ongeveer 8 m (26 voet) (zonder voorwerpen tussen het Bluetooth-apparaat en de eenheid).
 - Zorg ervoor dat u de mogelijkheden van het apparaat kent voordat u een Bluetooth-apparaat met deze eenheid verbindt.
 - Compatibiliteit is niet gegarandeerd voor alle Bluetooth-apparaten.
 - Elk voorwerp tussen deze eenheid en een Bluetooth-apparaat kan het werkingsbereik verminderen.
 - Als de signaalsterkte zwak is, kan de verbinding met het apparaat verbroken worden, maar zal de koppelmodus automatisch opnieuw geactiveerd worden.
- 1 Druk, in de modus AAN, herhaaldelijk op de knop  op de eenheid of op de knop  op de eenheid of op de afstandsbediening om de Bluetooth-modus te selecteren. "NO BT" zal op het scherm worden weergegeven, als de eenheid niet met een Bluetooth-apparaat is gekoppeld.
 - 2 Schakel uw Bluetooth-apparaat in en selecteer de zoekmodus. "Hisense AX5100G" zal in uw lijst met Bluetooth-apparaten verschijnen.
 - Als u de eenheid niet kunt vinden, houd dan de knop  2 seconden ingedrukt in BT-modus om deze detecteerbaar te maken. Het scherm zal "BT Pairing" weergeven en u zult de waarschuwingstoon van de eenheid horen.
 - 3 Selecteer "Hisense AX5100G" in de lijst met te koppelen apparaten. Als het koppelen is gelukt, zult u de melding van de eenheid horen en zal "BT_IN" op het scherm worden weergegeven.
 - 4 Speel muziek via het verbonden Bluetooth-apparaat.

Om de Bluetooth-functie uit te schakelen, kunt u:



- Op een andere bron overschakelen op de eenheid.
- De BT-functie uitschakelen op uw Bluetooth-apparaat. De verbinding met het Bluetooth-apparaat zal worden verbroken na de gesproken melding.
- Houd de knop  2 seconden ingedrukt.

Tips:

- Voer indien nodig "0000" in voor het wachtwoord.
- Als er binnen de twee minuten geen ander Bluetooth-apparaat met deze eenheid wordt gekoppeld, zal de eenheid de vorige verbinding herstellen.
- De verbinding met de eenheid zal ook worden verbroken als uw apparaat is verplaatst naar buiten het werkingsbereik.
- Als u uw apparaat opnieuw met deze wilt verbinden, plaats het dan terug binnen het werkingsbereik.
- Als het apparaat naar buiten het werkingsbereik is verplaatst, controleer dan na het opnieuw binnen het werkingsbereik te plaatsen, of het apparaat nog altijd met de eenheid is verbonden.
- Als de verbinding is verbroken, volg dan bovenstaande instructies om uw apparaat opnieuw met de eenheid te koppelen.

9.2 Naar muziek luisteren via een Bluetooth-apparaat

- Als het verbonden Bluetooth-apparaat Advace Audio Distribution Profile (A2DP) ondersteunt, kunt u via de eenheid luisteren naar de muziek die op het apparaat is opgeslagen.
- Als het apparaat ook Audio Video Remote Control Profile (AVRCP) ondersteunt, kunt u de afstandsbediening van de eenheid gebruiken om muziek die op het apparaat is opgeslagen af te spelen.
 1. Koppel uw apparaat met de eenheid.
 2. Speel muziek af via uw apparaat (als het A2DP ondersteunt).
 3. Gebruik de bijhorende afstandsbediening om het afspeelen te bedienen (als het AVRCP ondersteunt).

	Start, pauzeer of herneem het afspeelen.
	Ga naar het vorige of volgende nummer.

EN

FR

ES

PT

DE

IT

PL

RO

CZ

NL

SK

SL

HR

HU

TR

RU

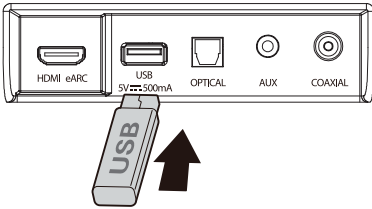

10. Gebruiken via USB

1 Plaats een USB-apparaat.



2 Druk herhaaldelijk op de knop  op de eenheid of op de afstandsbediening om de **USB** modus te selecteren.

3 Tijdens het afspelen:

	Start, pauzeer of herneem het afspelen.
	Ga naar het vorige of volgende nummer.

Tips:

- De eenheid ondersteunt USB-apparaten met een geheugen tot 32 GB.
- Dit product is mogelijk niet compatibel met bepaalde types van USB-opslagapparaten.
- Als u een USB-verlengkabel, USB-hub of USB multifunctionele kaartlezer gebruikt, wordt het USB-opslagapparaat mogelijk niet herkend.
- Verwijder het USB-geheugenapparaat niet tijdens het lezen van bestanden.
- De ingebouwde volle snelheid USB-host voor USB-toepassingen mag 6,5 Mbps niet overschrijden.
- Voor de bestanden in FLAC-formaat, kan de max bloksgrootte 8107/8109 4608 ondersteunen als het maximum.

Ondersteunde USB-formaten:

Uitbreiding	Codec	Bemonsteringssnelheid	Bitrate
*.mp3	MPEG - 1 Layer1/2/3	32 kHz ~ 48 kHz	32 kbps ~ 320 kbps
	MPEG - 2 Layer1/2/3	16 kHz ~ 24 kHz	8 kbps ~ 160 kbps
	MPEG - 2.5 Layer3	8 kHz ~ 12 kHz	
*.wma	WMA7/8/9/STD	8 kHz ~ 48 kHz	≤ 320 kbps
*.aac	AAC	8 kHz ~ 96 kHz	≤ 1728 kbps
	AAC-LC		
	HE-AAC		
*.ogg	Vorbis codec	8 kHz ~ 48 kHz	≤ 500 kbps
*.flac	-	8 kHz ~ 192 kHz	≤ 9 Mbps
*.wav	PCM, LPCM, IMA_ADPCM, MPEG, ALAW, MULAW	8 kHz ~ 192 kHz	≤ 9 Mbps
*.AIFF	PCM, ALAW, MULAW	8 kHz ~ 192 kHz	≤ 9 Mbps

- Alleen het USB-formaattype FAT 32 worden ondersteund voor het verbinden van een USB-opslagapparaat.
- voor *.ogg-audiobestanden, worden onderstaande formaten niet ondersteund:
1). block size 0 < 64 block size 0 > 2048; 2). block size 1 < 64, block size 1 > 4096; 3). codebook counter > 64; 4). codebook entry > 640; 5). floor counter > 4; 6). floor type 0; 7). residua counter > 4; 8). dimension !=2; 9). mapping counter > 2; 10). mode couer > 2.
- Voor de bestanden in FLAC-formaat, kan de max bloksgrootte 8107/8109 4608 ondersteunen als het maximum.

11. Instelmenu

1. Houd in de AAN-modus de knop **▶||** 3 seconden ingedrukt om het menu te openen.
2. Selecteer de inhoud met de **◀◀/▶▶** knoppen.
3. Verander de initiële waarden voor elk van de instellingen met de **VOL +/-** knoppen.
4. Druk op de **▶||** knop om uw selectie te bevestigen en de instellingen te sluiten.
- Als er gedurende 10 seconden niet op een knop gedrukt wordt, zal het systeem het menu automatisch sluiten.

Beeldscherm (druk op ◀◀/▶▶)	Beschrijving (druk op VOL +/-)
1 MUSIC	Equalizereffect (EQ) selecteren. (MUZIEK, FILM, NIEUWS, SPORT, NACHT, GAME, AI EQ)
2 SUR ON	Het surroundgeluid [AAN/UIT] zetten
3 BAS 0	Het niveau van de bas aanpassen
4 TRE 0	Het niveau van de treble aanpassen
5 DIM H	De helderheid aanpassen (Sluit het menu om de wijzigingen door te voeren)
6 AUTO WAKE OFF	Automatisch ontwakken [AAN/UIT] zetten
7 AUTO STAND BY ON	Auto-stand-by [AAN/UIT] zetten
8 BEEP ON	Geluid van schakelaar [AAN/UIT] zetten
9 L T O O	De audiovertraging instellen (AV SYNC)
10 DRC 0	DTS DRC-niveau aanpassen: DRC 0/1/2
11 DCL 0	DTS regelniveau dialoog aanpassen: DCL 0/1/2/3/4/5/6
12 DTS NEURAL ON	Schakelaar: DTS Neural [AAN/UIT]
13 DTS VIRTUAL X	Schakelaar: DTS Virtual:X [AAN/UIT]
14 BASS BOOST ON	Schakelaar: BassBoost [AAN/UIT]

12. Problemen oplossen

Probeer nooit om de eenheid zelf te repareren, dit zal de garantie doen vervallen. Als u problemen ondervindt met deze eenheid, controleer dan volgende punten voordat u bijstand vraagt.

Geen voeding

- Zorg ervoor dat het AC-netsnoer van het apparaat goed is aangesloten.
- Zorg ervoor dat het AC-stopcontact onder spanning staat.
- Druk op de knop stand-by om het apparaat in te schakelen.

De afstandsbediening werkt niet

- Selecteer eerst de juiste bron voordat u op een afspeelknop drukt.
- Verklein de afstand tussen de afstandsbediening en de eenheid.
- Plaats de batterijen in de juiste richting (+/-), zoals aangegeven.
- Vervang de batterijen.
- Richt de afstandsbediening rechtstreeks naar de sensor op de voorkant van de eenheid.

Geen geluid

- Zorg ervoor dat het volume niet gedempt is. Druk op de knop **◀** of **VOL+/-** om normaal luisteren te hernemen.
- Druk op de knop **⏻** op de eenheid of op de afstandsbediening om de soundbar in de stand-bymodus te zetten. Druk daarna opnieuw op de knop **⏻** om de soundbar in te schakelen.
- Trek de stekker van de soundbar en de subwoofer uit het stopcontact en steek ze daarna opnieuw in het stopcontact. Schakel de soundbar in.
- Verzeker dat de audio-instelling van de ingangsbron (zoals TV, spelconsole, DVD-speler, enz.) is ingesteld op PCM of Dolby Digital-modus bij het gebruiken van een digitale (zoals HDMI, OPTISCH, COAXIAAL) aansluiting.
- De subwoofer is buiten bereik, zet de subwoofer dichterbij de soundbar. Verzeker dat de subwoofer zich op een afstand van minder dan 5 m van de soundbar bevindt (hoe dichterbij hoe beter).
- De verbinding tussen de soundbar en de subwoofer is mogelijk verbroken. Koppel de eenheden opnieuw door het volgen van de stappen in het deel "De draadloze subwoofer met de soundbar koppelen".
- Het is mogelijk dat de eenheid niet alle digitale audioformaten van de ingangsbron kan decoderen. In dit geval zal de eenheid geen geluid produceren. Dit is GEEN defect, het geluid van het apparaat is niet gedempt.

EN

FR

ES

PT

DE

IT

PL

RO

CZ

NL

SK

SL

HR

HU

TR

RU

Ik kan de Bluetooth-naam van deze eenheid niet vinden op mijn Bluetooth-apparaat om te koppelen via Bluetooth

- Zorg ervoor dat de Bluetooth-functie is ingeschakeld op uw Bluetooth-apparaat.
- Zorg ervoor dat de eenheid is gekoppeld met uw Bluetooth-apparaat.

Dit is een functie die na 15 minuten automatisch uitschakelt, een van de standaard ERPII-normen voor energiebesparing

- Als het externeingangssignaal van de eenheid te zwak is, zal de eenheid na 15 minuten automatisch worden uitgeschakeld. Verhoog het volume van uw extern apparaat.
- Voor meer informatie over netwerkapparatuur, zie <https://hisense.fr/cat-produit/barres-de-son/>

De subwoofer is niet in gebruik of het indicatielampje van de subwoofer brandt niet.

- Trek de stekker uit het stopcontact en steek de stekker na 4 minuten opnieuw in het stopcontact om de subwoofer te resetten.

13. Specificaties

Modelnaam	AX5100G
Soundbar	
Voeding	AC 100-240 V~ 50/60 Hz
Energieverbruik	20 W
Stand-byvermogen	< 0,50 W
USB-poort voor afspelen USB-compatibiliteit USB-afspeelondersteuning/bestandsformaten	5 V $\overline{=}$ 500 mA Hi-Speed USB (2.0) / FAT32 / FAT16 32 GB (max.), WAV/WMA/MP3/FLAC/ALAC
Afmetingen (B x H x D)	920 x 60 x 90 mm / 36,2" x 2,4" x 3,5"
Netto gewicht	2,62 kg
Frequentierespons	120 Hz ~ 20 kHz
Bedrijfstemperatuur	0°C - 45°C
Draadloze specificaties	
Bluetooth-versie/-profielen Bluetoothfrequentiebereik Bluetooth max. zendvermogen (EIRP)	V5.3 2400 MHz ~ 2483,5 MHz ≤ 10 dBm
Modulatietype	GFSK, $\pi/4$ DQPSK, 8DPSK
Subwoofer	
Voeding	AC 100-240 V~ 50/60 Hz
Energieverbruik	15 W
Stand-byvermogen	< 0,50 W
Afmetingen (B x H x D)	214 x 294 x 304 mm / 8,4" x 11,6" x 12"
Netto gewicht	5,24 kg
Frequentierespons	40 Hz ~ 120 Hz
Surround	
Voeding	AC 100-240 V~ 50/60 Hz
Energieverbruik	10 W
Stand-byvermogen	< 0,50 W
Afmetingen (B x H x D)	91 x 144 x 109 mm / 3,6" x 5,7" x 4,3"
Netto gewicht	1,33 kg
Frequentierespons	120 Hz ~ 20 kHz
Versterker (max audiovermogen)	
Totaal	340 W
Hoofdeenheid	160 W
Subwoofer	120 W
Surround	60 W
Afstandsbediening	
Afstand/hoek	6 m / 30°
Batterijtype	AAA (1,5 V x 2)

EN

FR

ES

PT

DE

IT

PL

RO

CZ

NL

SK

SL

HR

HU

TR

RU

Hisense

5.1 kanálový soundbar s bezdrôtovým subwooferom
Model: AX5100G

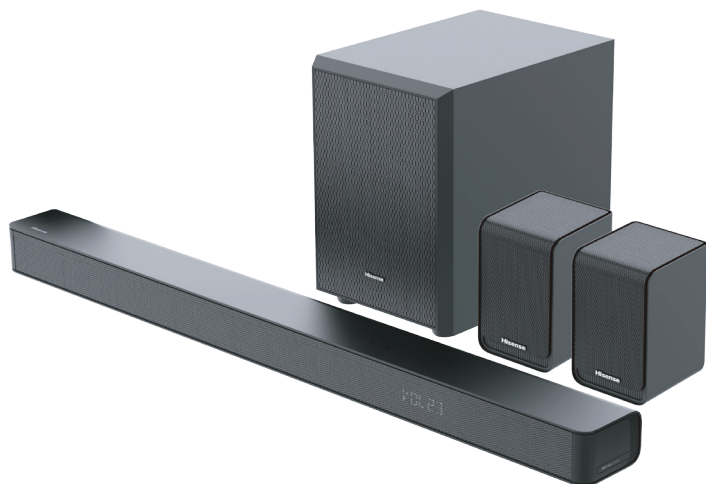

- ✓ Jednoduché nastavenie
- ✓ Jeden diaľkový ovládač
- ✓ Rýchle nastavenia

340W
Max Audio Power

 **Dolby Atmos**



HDMI™
HIGH-DEFINITION MULTIMEDIA INTERFACE



NÁVOD NA POUŽITIE



Pred použitím soundbaru si pozorne prečítajte tento návod a uschovajte ho pre neskoršie použitie.

Obsah

1. Dôležité bezpečnostné pokyny	3
1.1 Bezpečnosť.....	3
1.2 Upozornenie.....	4
1.3 Podporované vstupné zvukové formáty.....	6
2. Čo sa nachádza v balení	7
3. Identifikácia častí	8
3.1 Hlavná jednotka	8
3.2 Bezdrôtový subwoofer.....	8
3.3 Bezdrôtové zadné priestorové reproduktory	9
3.4 Snímač diaľkového ovládača	9
4. Príprava	10
4.1 Príprava diaľkového ovládača	10
4.2 Výmena batérií diaľkového ovládača	10
4.3 Umiestnenie a montáž.....	10
4.4 Montáž soundbaru na stenu.....	11
4.5 Montáž zadných priestorových reproduktorov na stenu.....	11
5. Pripojenia	12
5.1 Dolby Atmos®.....	12
5.2 DTS:X	12
5.3 Používanie zásuvky HDMI eARC	12
5.4 Používanie zásuvky OPTICAL.....	12
5.5 Pripojenie do zásuvky AUX.....	13
5.6 Používanie zásuvky COAXIAL	13
5.7 Pripojenie napájania.....	13
5.8 Spárovanie so subwooferom a zadnými priestorovými reproduktormi.....	14
6. Základné ovládanie	14
6.1 Pohotovostný režim/Zapnutie.....	14
6.2 Funkcia automatického pohotovostného režimu/automatického prebudenia	14
6.3 Výber režimov	15
6.4 Úprava úrovne basov/výšok	15
6.5 ZAPNUTIE/VYPNUTIE priestorového zvuku.....	15
6.6 Nastavenie hlasitosti soundbaru.....	15
6.7 Nastavenie hlasitosti priestorových reproduktorov	15
6.8 Nastavenie jasu.....	15
6.9 Výber efektu ekvalizéra (EQ)	15
6.10 Nastavenie oneskorenia zvuku (AV SYNC).....	15
7. Ovládanie DTS:X	16
7.1 Funkcie DRC / Dialog Control / Neural:X / Virtual:X.....	16
8. Používanie OPTICKÉHO / KOAXIÁLNEHO / HDMI eARC / AUX režimu	16
9. Používanie Bluetooth	17
9.1 Spárovanie zariadení Bluetooth	17
9.2 Počúvanie hudby zo zariadenia Bluetooth	17
10. Používanie USB	18
11. Ponuka nastavenia	19
12. Riešenie problémov	19
13. Technické údaje	21

1. Dôležité bezpečnostné pokyny



Symbol blesku v rovnostrannom trojuholníku, má za úlohu upozorniť používateľa na prítomnosť neizolovaného „nebezpečného napätia“ vo vnútri krytu zariadenia, ktoré môže mať dostatočnú silu na to, aby predstavovalo riziko úrazu elektrickým prúdom.



Výkričník v rovnostrannom trojuholníku, má za úlohu upozorniť používateľa na prítomnosť dôležitých inštrukcií, týkajúcich sa prevádzky a údržby (servisu) v dokumentácii dodávanej so zariadením.

1.1 Bezpečnosť

- Prečítajte si tieto pokyny** – pred použitím tohto výrobku si prečítajte všetky bezpečnostné a prevádzkové pokyny.
- Uchovajte si tieto pokyny** – bezpečnostné a prevádzkové pokyny je potrebné uschovať na použitie v budúcnosti.
- Dbajte na všetky varovania** – všetky varovania na zariadení a v návode na obsluhu je potrebné dodržiavať.
- Dodržujte všetky pokyny** – všetky pokyny na obsluhu a použitie musia byť dodržiavané.
- Nepoužívajte toto zariadenie v blízkosti vody** – zariadenie sa nesmie používať v blízkosti vody alebo vlhkosti, napríklad, vo vlhkej pivnici alebo blízko bazéna, a podobne.
- Čistite iba so suchou handričkou.**
- Neblokujte žiadne vetracie otvory.** Inštalujte v súlade s pokynmi výrobcu.
- Neinštalujte v blízkosti zdrojov tepla, ako sú radiátory, ohrievače, kachle alebo iné zariadenia (vrátane zosilňovačov), ktoré produkujú teplo.
- Výrobok sa dodáva so štandardným sieťovým káblom a tvarovanou zástrčkou, ktoré sa z bezpečnostných dôvodov nesmú upravovať. V prípade, že dodaná zástrčka nezapadá do vašej zásuvky, obráťte sa na elektrikára, aby vám vymenil zastaranú sieťovú zásuvku.
- Chráňte napájací kábel, aby sa po ňom nechodilo alebo aby nedošlo k jeho zalomeniu, hlavne v blízkosti zástrčky a zásuvky a mieste, kde vychádza zo zariadenia.
- Používajte iba doplnky/príslušenstvo určené výrobcom.
-  Používajte iba s vozíkom, stojanom, držiakom, konzolami alebo stolom, určenými výrobcom alebo predávanými so zariadením. Ak používate vozík alebo podstavec na prenos zariadenia, dávajte pozor, aby sa vám vozík/zariadenie neprevrhlo a nespôsobilo tak zranenie.
- Zariadenie odpojte počas búrky s bleskami alebo ak sa dlhšiu dobu nepoužíva.
- Všetky opravy prenechajte na kvalifikovaných servisných pracovníkoch. Oprava je potrebná, ak bolo zariadenie akýmkoľvek spôsobom poškodené, ako napríklad poškodenie napájacieho kábla alebo zástrčky, pri rozliatí tekutiny alebo pádu predmetov na zariadenie, ak bola jednotka vystavená pôsobeniu dažďa alebo vlhkosti, ak nefunguje normálne alebo došlo k jej pádu.
- Toto zariadenie, je zariadenie triedy II alebo elektrický spotrebič s dvojitou izoláciou. Bolo skonštruované spôsobom, ktorý si nevyžaduje bezpečné elektrické uzemnenie.
- Na zariadenie neumiestňujte žiadne predmety naplnené tekutinou, napríklad vázy.
- Minimálna vzdialenosť okolo prístroja na dostatočné vetranie je 5 cm.
- Vetranie nesmie byť obmedzované zakrytím vetracích otvorov predmetmi, ako sú noviny, obrusy, závesy atď.
- Na prístroj nesmú byť umiestnené žiadne zdroje otvoreného ohňa, ako napríklad zapálené sviečky.
- Batérie by sa mali recyklovať alebo likvidovať v súlade so štátnymi a miestnymi predpismi.
- Zariadenie je určené na používanie v miernom alebo tropickom podnebí.

EN

FR

ES

PT

DE

IT

PL

RO

CZ

NL

SK

SL

HR

HU

TR

RU

Výstraha:

- Používajte iných ovládacích prvkov, úprav alebo postupov, ako sú tu opísané, môže mať za následok vystavenie sa nebezpečnému žiareniu alebo inej nebezpečnej prevádzke.
- Aby ste predišli riziku vzniku požiaru a riziku úrazu elektrickým prúdom, nevystavujte zariadenie dažďu ani vlhkosti. Zariadenie nesmie byť vystavené kvapkajúcej alebo špliechajúcej vode a nesmú sa naň klást žiadne predmety naplnené tekutinou, ako sú napr. vázy.
- Sieťová zástrčka/vidlica zariadenia sa používa ako odpojovacie zariadenie, odpojovacie zariadenie musí zostať v prevádzkovej pohotovosti.
- Pri nesprávnej výmene batérie hrozí nebezpečenstvo výbuchu. Vymeňte iba za rovnaký alebo ekvivalentný typ.

1.2 Upozornenie

- Batéria (batérie alebo súprava batérií) nesmie byť vystavená nadmernému teplu, napríklad ohňu alebo iným priamym zdrojom tepla.
- Pred používaním tohto systému skontrolujte napätie systému, aby ste zistili, či je zhodné s napätím vášho miestneho zdroja napájania.
- Neumiestňujte toto zariadenie do blízkosti silných magnetických pólí.
- Neumiestňujte toto zariadenie na zosilňovač alebo prijímač.
- Ak sa do systému dostane nejaký pevný predmet alebo kvapalina, odpojte systém z elektrickej siete a pred ďalším používaním ho nechajte skontrolovať kvalifikovaným servisným pracovníkom.
- Nepokúšajte sa zariadenie čistiť chemickými rozpúšťadlami, pretože by to mohlo poškodiť povrchovú úpravu. Používajte čistú, suchú alebo mierne navlhčenú handričku.
- Pri vyťahovaní zástrčky zo zásuvky vždy ťahajte priamo za zástrčku, nikdy nie za kábel.
- Zmeny alebo úpravy tohto zariadenia, ktoré nie sú výslovne schválené stranou zodpovednou za zhadu, by mohli viesť k strate oprávnenia používateľa prevádzkovať toto zariadenie.
- Energetický štítok je umiestnený na spodnej alebo zadnej strane zariadenia.
- Toto zariadenie by sa malo inštalovať a prevádzkovať s minimálnym odstupom 20 cm medzi žiarivom a vašim telom.



Používanie batérie VÝSTRAHA

Aby ste predišli vytečeniu batérií, ktoré by mohlo mať za následok poranenie osôb, škody na majetku alebo poškodenie zariadenia:

- Nainštalujte správne všetky batérie podľa polaritu + a -, ako sú označené v zariadení.
- Nemiešajte spolu staré a nové batérie.
- Nemiešajte spolu alkalické, štandardné (uhlíkovo-zinkové) alebo dobíjateľné (Ni-Cd, Ni-MH atď.) batérie.
- Ak zariadenie dlhšiu dobu nebudete používať, vyberte z neho batérie.



Správna likvidácia tohto výrobku. Toto označenie znamená, že tento výrobok sa nesmie likvidovať spolu s iným domovým odpadom v celej EÚ. Aby ste zabránili možnému poškodeniu životného prostredia alebo zdravia ľudí nekontrolovanou likvidáciou odpadu, recyklujte ho zodpovedne, s cieľom udržateľného využívania druhotných surovín. Na vrátenie použitého zariadenia použite systémy vrátenia a zberu alebo kontaktujte predajcu, u ktorého bol výrobok zakúpený. Prevezmú tento výrobok a zabezpečia jeho environmentálne bezpečnú recykláciu.



Týmto prehlasujeme, že tento výrobok je v súlade so základnými požiadavkami a ďalšími príslušnými ustanoveniami smernice 2014/53/EÚ.



Slovná značka a logá Bluetooth® sú registrované ochranné známky vlastnené spoločnosťou Bluetooth SIG, Inc. a akékoľvek použitie týchto značiek zo strany spoločnosti Hisense sa uskutočňuje na základe licencie. Ostatné ochranné známky a obchodné názvy patria príslušným vlastníkom.



Výrazy HDMI a HDMI High-Definition Multimedia Interface a logo HDMI, sú obchodné značky alebo registrované obchodné značky spoločnosti HDMI Licensing Administrator, Inc.



Dolby, Dolby Atmos a dvojitý symbol D sú registrované obchodné značky spoločnosti Dolby Laboratories Licensing Corporation. Vyrobené na základe licencie od spoločnosti Dolby Laboratories. Dôverné nepublikované diela. Copyright © 2012 – 2021 Dolby Laboratories. Všetky práva vyhradené.



- ✓ Jednoduché nastavenie
- ✓ Jeden diaľkový ovládač
- ✓ Rýchle nastavenia

Roku, logo Roku, Roku TV, Roku TV Ready a logo Roku TV Ready sú ochranné známky a/alebo registrované ochranné známky spoločnosti Roku, Inc. Partnerský program Roku TV Ready je autorizovaný spoločnosťou Roku len pre dohodnuté krajiny. Tento výrobok je podporovaný programom Roku TV Ready v Spojených štátoch amerických, Spojenom kráľovstve, Mexiku a Kanade. Krajiny sa môžu zmeniť. Aktuálny zoznam krajín, v ktorých je tento výrobok podporovaný programom Roku TV Ready, nájdete na adrese rokutvready@roku.com.



Informácie o patentoch spoločnosti DTS nájdete na stránke <http://patents.dts.com>. Vyrobené na základe licencie spoločnosti DTS, Inc (pre spoločnosti so sídlom v USA/Japonsku/Taiwane) alebo na základe licencie spoločnosti DTS Licensing Limited (pre všetky ostatné spoločnosti). DTS, DTS:X, Virtual:X a logo DTS:X sú registrované obchodné značky alebo obchodné značky spoločnosti DTS, Inc. v Spojených štátoch a iných krajinách. © 2021 DTS, Inc. VŠETKY PRÁVA VYHRADENÉ.

EN

FR

ES

PT

DE

IT

PL

RO

CZ

NL

SK

SL

HR

HU

TR

RU

1.3 Podporované vstupné zvukové formáty

Formát	Funkcia			
	OPTICKÝ	KOAXIÁLNY	HDMI ARC	HDMI eARC
LPCM 2ch	●	●	●	●
LPCM 5.1ch	--	--	--	●
LPCM 7.1ch	--	--	--	●
Dolby Atmos - Dolby TrueHD	--	--	--	●
Dolby Atmos - Dolby Digital Plus	--	--	●	●
Dolby TrueHD	--	--	--	●
Dolby Digital Plus	--	--	●	●
Dolby Digital	●	●	●	●
DTS	●	●	●	●
DTS-ES Discrete 6.1	●	●	●	●
DTS-ES Matrix 6.1	●	●	●	●
DTS 96/24	●	●	●	●
DTS-HD High Resolution Audio	--	--	--	●
DTS-HD Master Audio	--	--	--	●
DTS-HD LBR	--	--	--	●
DTS:X	--	--	--	●

● : Podporovaný formát.

-- : Nepodporovaný formát.

2. Čo sa nachádza v balení



Hlavná jednotka

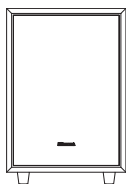

Bezdrotový subwoofer

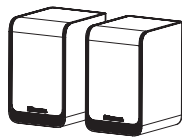

Zadné priestorové reproduktory



Sieťový napájací kábel x 2
Pre hlavnú jednotku/bezdrotový subwoofer



Sieťový napájací kábel x 1
Pre zadné priestorové reproduktory (SR)

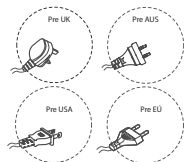

* Typ zástrčky sa líši podľa regiónu

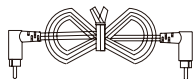

Kábel RCA

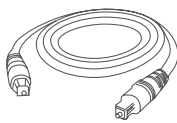

Optický kábel



Kábel HDMI

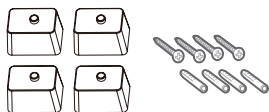

Konzoly (x 4) / skrutky konzoly (x 4) / rozperky (x 4)

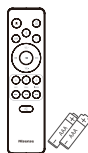

Diaľkový ovládač /
AAA batérie x 2

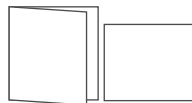

Návod na použitie /
Sprievodca rýchlym spustením

- * Dĺžka napájacieho kábla a zástrčka sa líšia v závislosti od regiónu.
- Obrázky, ilustrácie a nákresy uvedené v tejto používateľskej príručke slúžia len na referenčné účely. Skutočný výrobok sa môže vzhľadovo líšiť.
- Dizajn a technické parametre sa môžu zmeniť bez predchádzajúceho upozornenia.

EN

FR

ES

PT

DE

IT

PL

RO

CZ

NL

SK

SL

HR

HU

TR

RU

3. Identifikácia častí

3.1 Hlavná jednotka

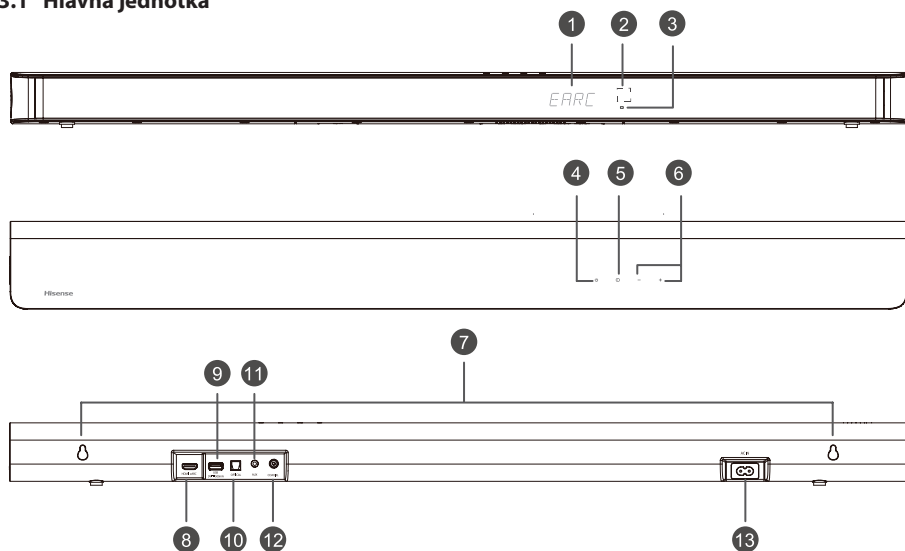

① **Okno displeja**

Zobrazuje aktuálny stav.

② **Snímač diaľkového ovládača**

Prijíma signály z diaľkového ovládača.

③ **Červený indikátor pohotovostného režimu**

• Stále svieti	V pohotovostnom režime
• Pomalé blikanie	V režime zapnutého automatického prebudenia

④ **Tlačidlo (ZAP/VYP)**

Slúži na ZAPNUTIE jednotky alebo jej prepnutie do POHOTOVOSTNÉHO režimu.

⑤ **Tlačidlo (ZDROJ)**

Vyberte funkciu prehrávania.

⑥ **+/- Tlačidlo (VOL+/VOL-)**

Zvýšenie alebo zníženie úrovne hlasitosti.

⑦ **Montáž na stenu**

Nainštalujte jednotku na stenu pomocou skrutiek namontovaných do steny a otvorov na montáž na stenu.

⑧ **Zásuvka HDMI eARC**

Port na pripojenie televízora. Port podporuje funkciu eARC/ARC HDMI, ktorá umožňuje soundbaru prehrávať zvuk pochádzajúci z pripojeného televízora.

⑨ **Zásuvka USB**

Slúži na prehrávanie hudby z USB zariadenia.

⑩ **Zásuvka OPTICAL**

Slúži na pripojenie k zásuvke OPTICAL OUT na externom zariadení.

⑪ **Zásuvka AUX**

Slúži na pripojenie externého zvukového zariadenia.

⑫ **Zásuvka COAXIAL**

Slúži na pripojenie k zásuvke COAXIAL OUT na externom zariadení.

⑬ **Zásuvka AC IN**

Slúži na pripojenie napájania.

3.2 Bezdrôtový subwoofer

① **Indikátor**

• Rýchle blikanie	Subwoofer je v režime párovania
• Stále svieti	Úspešné pripojenie/spárovanie
• Pomalé blikanie	Neúspešné pripojenie/spárovanie

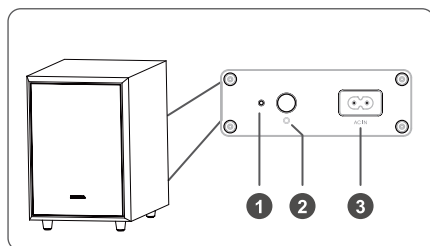

2 Tlačidlo PAIR (párovania)

2 sekundy	Režime párovania
5 sekúnd	Vymazanie záznamu o párovaní

3 Zásuvka AC IN

Slúži na pripojenie napájania.

3.3 Bezdrôtové zadné priestorové reproduktory

1 Tlačidlo PAIR (párovania)

2 sekundy	Režime párovania
5 sekúnd	Vymazanie záznamu o párovaní

2 Indikátor

• Rýchle blikanie	Zadné reproduktory sú v režime párovania
• Stále svieti	Úspešné pripojenie/spárovanie
• Pomalé blikanie	Neúspešné pripojenie/spárovanie

3 Zásuvka RCA

Slúži na pripojenie ľavého a pravého zadného priestorového reproduktora.

4 Zásuvka AC IN

Slúži na pripojenie napájania.

5 Montáž na stenu

Zadné priestorové reproduktory nainštalujte na držiaky so skrutkami namontovanými do steny.

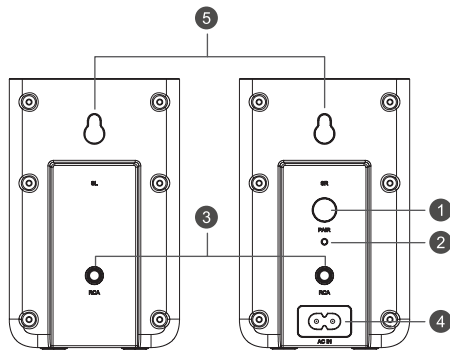

3.4 Snímač diaľkového ovládača

- 1 Slúži na ZAPNUTIE jednotky alebo jej prepnutie do POHOTOVOSTNÉHO režimu.
- 2 (ZDROJ) Vyberte funkciu prehrávania.
- 3 **SURR** Nastavenie priestorového zvuku ZAP/VYP.
- 4 (BT) Výber režimu Bluetooth. Stlačením a podržaním tlačidla (BT) aktivujete funkciu párovania v režime Bluetooth alebo odpojíte existujúce spárované Bluetooth zariadenie.
- 5 **EQ (Ekvalizér)** Výber z možností HUDBA/FILM/SPRÁVY/ŠPORT/NOC/HRA/ AI.
- 6 V režime BT/USB: Preskočenie na predchádzajúcu alebo nasledujúcu skladbu.
- 7 **VOL+ /VOL-** Zvýšenie alebo zníženie úrovne hlasitosti.
- 8 Spustenie/pozastavenie/obnovenie prehrávania v režime BT/USB. Stlačením a podržaním tlačidla na 3 s vstúpte do ponuky nastavenia. Potvrďte výber.
- 9 **BASS+/-** Úprava úrovne basov.
- 10 **TREBLE+/-** Úprava úrovne výšok.
- 11 **DIMMER+/-** Nastavenie jas displeja.
- 12 (STLMÍŤ) Stlmenie alebo obnovenie zvuku.

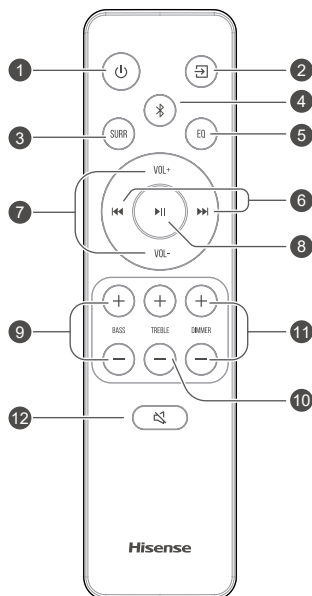

4. Príprava

4.1 Príprava diaľkového ovládača

Dodaný diaľkový ovládač umožňuje diaľkové ovládanie tejto jednotky.

- Aj keď sa diaľkový ovládač používa v rámci účinného dosahu 19,7 stôp (6 m), jeho používanie môže byť prerušené, ak sa medzi týmto zariadením a diaľkovým ovládačom nachádzajú prekážky.
- Diaľkový ovládač nemusí fungovať správne, ak sa používa v blízkosti iných výrobkov, ktoré vytvárajú infračervené lúče, alebo ak sa v blízkosti zariadenia používajú iné zariadenia s diaľkovým ovládaním využívajúcim infračervené lúče. A platí to aj naopak, že aj ostatné výrobky môžu pracovať nesprávne.

4.2 Výmena batérií diaľkového ovládača

- 1 Stlačte a posuňte zadný kryt a otvorte priehradku na batérie na diaľkovom ovládači.
- 2 Vložte dve batérie veľkosti **AAA**. Uistite sa, že sa znaky na koncoch batérií (+) a (-) zhodujú so znakmi (+) a (-) na konci priehradky na batérie.
- 3 Zatvorte kryt priehradky na batérie.

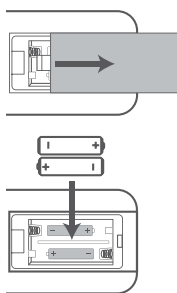

Bezpečnostné opatrenia týkajúce sa batérií

- Ubezpečte sa, že ste vložili batérie so správnou kladnou, „+“ a zápornou, „-“ polaritou.
- Používajte batérie rovnakého typu. Nikdy nepoužívajte rôzne typy batérií súčasne.
- Je možné použiť buď nabíjateľné alebo nenabíjateľné batérie. Prečítajte si bezpečnostné opatrenia na ich etiketách.
- Pri snímaní krytu batérie a vyberaní batérií si dávajte pozor na nechty.
- Dávajte pozor, aby vám diaľkový ovládač nespadol.
- Dávajte pozor, aby na diaľkový ovládač nič nespadlo.
- Na diaľkový ovládač nerozlievajte vodu ani iné tekutiny.
- Nekladte diaľkový ovládač na mokré predmety.
- Nedávajte diaľkový ovládač na priame slnečné svetlo alebo do blízkosti zdrojov nadmerného tepla.
- Ak diaľkový ovládač dlhšiu dobu nepoužívate, vyberte z diaľkového ovládača batérie, pretože môže dôjsť ku korózii alebo vytečeniu batérie a spôsobiť fyzické poranenie a/alebo poškodenie majetku a/alebo požiar.

- Nepoužívajte iné než uvedené batérie.
- Nemiešajte spolu staré a nové batérie.
- Batériu nikdy nenabíjajte, pokiaľ nie je potvrdené, že je to nabíjateľný typ batérie.

4.3 Umiestnenie a montáž

Umiestnenie

- A Ak je váš televízor položený na stole, môžete jednotku umiestniť na tento stôl priamo pred spodnú časť televízora a vycentrovať ho na obrazovku.
- B Ak je váš televízor pripevnený na stenu, môžete namontovať jednotku na stenu priamo pod obrazovku televízora.

Poznámka: Jednotka by mala byť umiestnená tak, aby nezakrývala prijímač televízneho signálu, v opačnom prípade by diaľkové ovládanie televízora nemohlo fungovať.

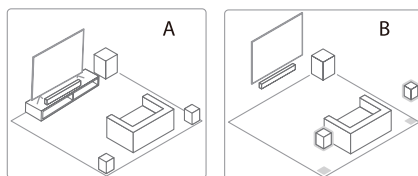

Poznámky

- Zadné reproduktory sú určené výlučne na použitie so soundbarom a nemožno ich používať s inými zariadeniami.
- Zadné reproduktory inštalujte vo zvislej polohe.

4.4 Montáž soundbaru na stenu

Poznámky:

- Inštaláciu musí vykonávať iba kvalifikovaná osoba. Nesprávna montáž môže viesť k vážnym zraneniam osôb a škodám na majetku (ak máte v úmysle tento výrobok nainštalovať sami, musíte skontrolovať, či sa v stene v nenachádzajú vedenia, ako napríklad elektrické vedenie a vodovodné potrubie). Je zodpovednosťou inštalátora overiť, či stena bezpečne unesie celkové zaťaženie jednotky a nástenné svorky.
- Na inštaláciu sú potrebné ďalšie nástroje (nie sú súčasťou balenia).
- Neutahujte skrutky príliš.
- Túto inštruktážnu príručku si uschovajte na neskoršie použitie.
- Pred vŕtaním a montážou skontrolujte pomocou elektronického detektora skrutiek typ steny.

UPOZORNENIE

- Aby sa predišlo zraneniu, musí byť tento prístroj bezpečne pripevnený k podlahe/stene v súlade s pokynmi na inštaláciu.
- Navrhovaná výška montáže na stenu: $\leq 1,5$ metra.

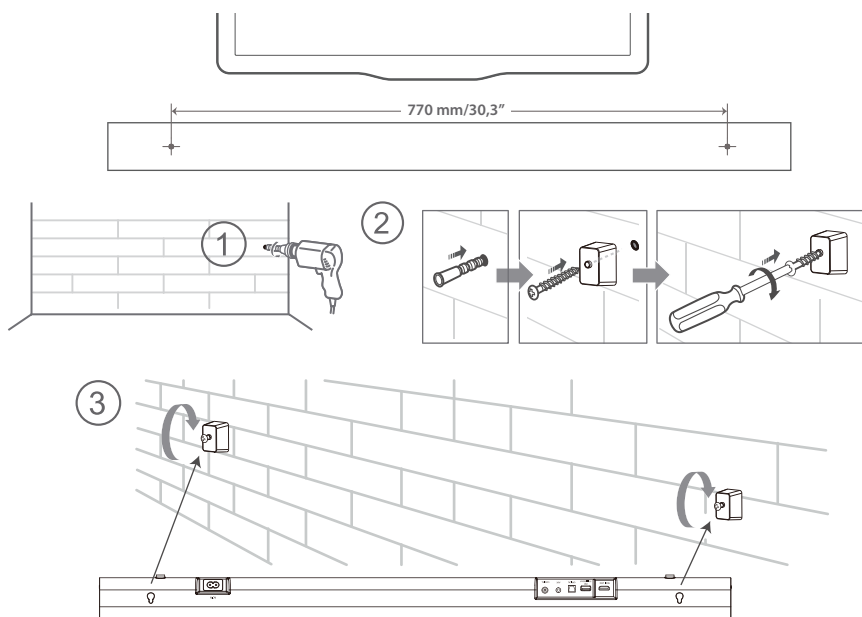

4.5 Montáž zadných priestorových reproduktorov na stenu

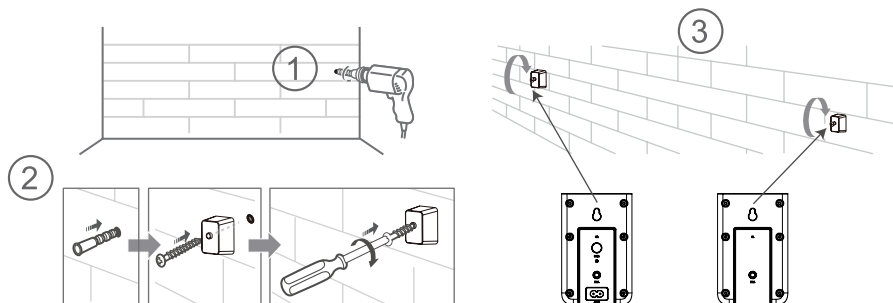

5. Pripojenia

5.1 Dolby Atmos®

Technológia Dolby Atmos® vám poskytuje pohlcujúci zážitok z počúvania vďaka priestorovému zvuku a celej bohatosti, čistote a sile zvuku Dolby. Ďalšie informácie nájdete na stránke dolby.com/technologies/dolby-atmos

5.2 DTS:X

Zvukový priestor vytvorený technológiou DTS:X si už nevyžaduje pevné umiestnenie reproduktorov alebo špecifické signály zvukových kanálov.

Pri používaní Dolby Atmos®/DTS:X

Dolby Atmos®/DTS:X je k dispozícii v režime HDMI eARC/ARC. Podrobnosti o pripojení nájdete v časti „Pripojenie HDMI“. **HDMI eARC/ARC**

1. Aby ste mohli používať režim Dolby Atmos®/DTS:X, musí váš televízor podporovať technológiu Dolby Atmos®/DTS:X alebo funkciu hlasového prenosu, HDMI audio passthrough.
2. Uistite sa, že pre bitový tok je na zvukovom výstupe pripojeného externého zariadenia (napr. Blu-ray DVD prehrávača, televízora atď.) vybraná možnosť „Bitstream“, „RAW“ alebo „No Encoding“.
3. Pri zadávaní formátu Dolby Atmos/DTS:X/Dolby Digital /PCM sa na soundbare zobrazí DOLBY ATMOS/DTS:X /DOLBY AUDIO/PCM AUDIO.

5.3 Používanie zásuvky HDMI eARC

Používanie HDMI na pripojenie soundbaru, AV zariadenia a televízora:

eARC/ARC (spätný zvukový kanál)

Funkcia eARC/ARC (Audio Return Channel) umožňuje posielat zvuk z televízora kompatibilného s ARC do soundbaru pomocou jedného pripojenia HDMI. Aby ste mohli využívať funkciu ARC, uistite sa, že váš televízor je kompatibilný so štandardmi HDMI-CEC aj ARC, a vykonajte príslušné nastavenie. Po správnom nastavení môžete pomocou diaľkového ovládača televízora nastaviť výstupnú hlasitosť (VOL +/- a STLMÍŤ) soundbaru.

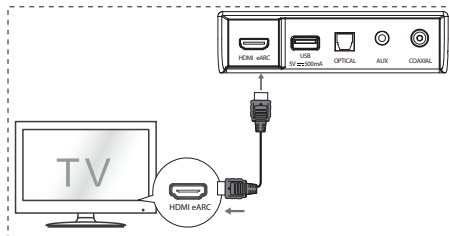

- Pripojte kábel HDMI zo zásuvky **HDMI eARC** jednotky do zásuvky HDMI na televízore kompatibilnom s ARC. Potom stlačením tlačidla diaľkového ovládača vyberte **HDMI eARC**.

Tipy:

- Váš televízor musí podporovať funkcie HDMI-CEC a ARC. Funkcie HDMI-CEC a ARC musia byť zapnuté.
- Spôsob nastavenia HDMI-CEC a ARC sa môže líšiť v závislosti od televízora. Podrobnosti o funkcii ARC nájdete v používateľskej príručke k televízoru.
- Funkcia ARC funguje len so zariadeniami, ktoré podporujú funkciu HDMI ARC, a zároveň s káblom HDMI 1.4 (a vyšším).

5.4 Používanie zásuvky OPTICAL

- Pripojte OPTICKÝ kábel do zásuvky OPTICAL OUT na televízore a do zásuvky **OPTICAL** na jednotke.

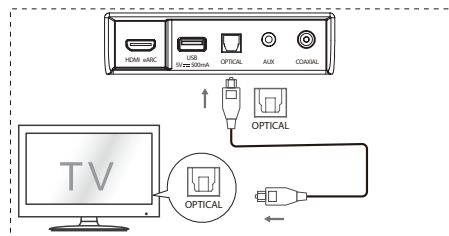

5.5 Pripojenie do zásuvky AUX

- A Pomocou zvukového kábla s konektormi RCA a jack 3,5 mm prepojte zásuvku výstupu zvuku na televízore so zásuvkou **AUX** na jednotke.
- B Pomocou zvukového kábla s konektorom jack 3,5 mm na oboch koncoch prepojte zásuvku výstupu zvuku **AUX** na televízore alebo externom zvukovom zariadení so zásuvkou **AUX** na jednotke.

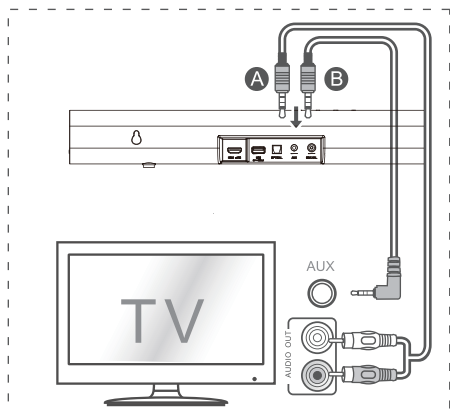

5.6 Používanie zásuvky COAXIAL

- Pomocou koaxiálneho kábla prepojte koaxiálnu zásuvku COAXIAL OUT na televízore a zásuvku COAXIAL na jednotke.

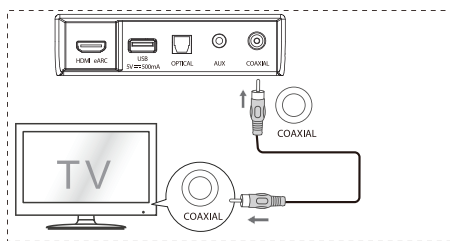

Tip: Jednotka nemusí byť schopná dekódovať všetky digitálne zvukové formáty zo vstupného zdroja. V takom prípade dôjde k stíšeniu jednotky. Toto NIE je porucha. Skontrolujte, či nastavenie zvuku vstupného zdroja (napr. televízor, herná konzola, DVD prehrávač atď.) je nastavené na **PCM** alebo **Dolby Digital** (podrobnosti o nastavení zvuku nájdete v používateľskej príručke zariadenia vstupného zdroja) s HDMI/ optickým/ koaxiálnym vstupom.

5.7 Pripojenie napájania

- Nebezpečenstvo poškodenia výrobku!** Skontrolujte, či napájacie napätie zodpovedá napätiu vytlačenému na energetickom štítku, ktorý je nalepený na spodnej alebo zadnej strane jednotky.
- Pred pripojením sieťového napájacieho kábla sa uistite, že ste dokončili všetky ostatné pripojenia.
- Soundbar** Sieťový kábel pripojte do zásuvky AC IN na hlavnej jednotke a potom do sieťovej zásuvky.
- Subwoofer** Sieťový kábel pripojte najprv do zásuvky AC IN na subwooferi a potom do sieťovej zásuvky.
- Zadné priestorové reproduktory** Sieťový kábel pripojte najprv do zásuvky AC IN na zadných priestorových reproduktoroch (SR) a potom do sieťovej zásuvky.

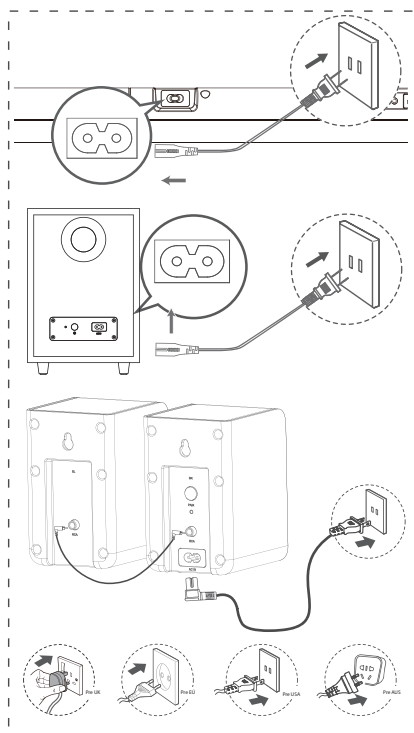

* Dĺžka napájacieho kábla a zástrčka sa líšia v závislosti od regiónu.

5.8 Spárovanie so subwooferom a zadnými priestorovými reproduktormi

Automatické párovanie

Subwoofer, zadné priestorové reproduktory a soundbar sa automaticky spárujú, keď sú zapojené do sieťovej zásuvky a sú zapnuté.

Na prepriech týchto troch jednotiek nie je potrebný žiadny kábel.



- Určite stav na základe indikátora bezdrôtového subwoofera a bezdrôtových zadných priestorových reproduktorov.

Stav LED kontrolky	Stav
Rýchle blikanie	Subwoofer a zadné priestorové reproduktory sú v režime párovania
Stále svieti	Úspešné pripojenie/spárovanie
Pomalé blikanie	Neúspešné pripojenie/spárovanie

Poznámky:

- Nestláčajte tlačidlo PAIR na zadnej strane subwoofera ani tlačidlo PAIR na zadných priestorových reproduktoroch (SR), s výnimkou manuálneho párovania.
- Ak automatické párovanie zlyhá, spárujte subwoofer a zadné priestorové reproduktory s hlavnou jednotkou manuálne.

Manuálne párovanie

1. Uistite sa, že sú všetky káble dobre pripojené a hlavná jednotka je v pohotovostnom režime.
2. Stlačením tlačidla  na hlavnej jednotke alebo diaľkovom ovládači zapnite hlavnú jednotku.
3. Stlačením tlačidla  na hlavnej jednotke alebo diaľkovom na 3 sekundy prejdete do režimu párovania. Na displeji jednotky sa bude pohybovať nápis „SW Pairing“.
4. Stlačte a podržte tlačidlo PAIR na zadnej strane subwoofera alebo tlačidlo PAIR na zadných priestorových reproduktoroch (SR) na 2 sekundy. Subwoofer a zadné priestorové reproduktory prejdú do režimu párovania a indikátory na subwooferi a zadných priestorových reproduktoroch budú rýchlo blikať.
5. Po úspešnom bezdrôtovom pripojení sa rozsvieti indikátor párovania a na displeji hlavnej jednotky sa bude pohybovať nápis „SW_IN“.
6. Ak indikátor párovania blika pomaly, bezdrôtové pripojenie bolo neúspešné. Odpojte kábel subwoofera, a následne kábel zadných priestorových reproduktorov, po 3 minútach káble znovu pripojte. Zopakujte kroky 1 ~ 4.

Poznámky:



- Ak bezdrôtové pripojenie opäť zlyhá, skontrolujte, či sa vo vašom okolí nevyskytuje prekážka alebo silné rušenie (napríklad rušenie z iného elektronického zariadenia). Odstráňte tieto prekážky alebo silné rušenia a zopakujte vyššie uvedené postupy.

- Subwoofer a zadné priestorové reproduktory by sa mali nachádzať vo vzdialenosti do 6 m (18 stôp) od soundbaru v otvorenom priestore.
- Ak je hlavná jednotka zapnutá a nie je prepojená so subwooferom a zadnými priestorovými reproduktormi, indikátory na subwooferi a zadnom priestorovom reproduktore (SR) budú blikať pomaly. Podľa vyššie uvedených krokov 1 ~ 4 spárujte subwoofer a zadné priestorové reproduktory s hlavnou jednotkou.

6. Základné ovládanie

6.1 Pohotovostný režim/Zapnutie





Keď prvýkrát pripojíte hlavnú jednotku do sieťovej zásuvky, hlavná jednotka bude v POHOTOVOSTNOM režime.

- Stlačením tlačidla  na hlavnej jednotke alebo diaľkovom ovládači zapnete hlavnú jednotku.
- Opakovaným stlačením tlačidla  prepnete jednotku späť do POHOTOVOSTNÉHO režimu.
- Ak chcete zariadenie úplne vypnúť, vytiahnite sieťovú zástrčku zo zásuvky.



6.2 Funkcia automatického pohotovostného režimu/automatického prebudenia

- **[Automatický pohotovostný režim]** Soundbar bol naprogramovaný tak, aby automaticky prešiel do pohotovostného režimu, keď 15 minút nezaznamená žiadny zvuk. Stane sa tak napríklad pri pozastavení prehrávania alebo v prípade, že soundbar zostane náhodne zapnutý.
- **[Automatické prebudenie]** Ak je pripojený televízor alebo externé zariadenie (režim HDMI eARC/OPTICKÝ/KOAXIÁLNY) jednotka sa automaticky zapne po zapnutí televízora alebo externého zariadenia.

Ak chcete túto funkciu vypnúť, postupujte podľa nižšie uvedených krokov:

1. Počas režimu ON (Zapnuté) nasmerujte diaľkový ovládač na soundbar a stlačením a podržaním tlačidla  na 3 sekundy otvorte ponuku.
 - Na displeji jednotky sa bude pohybovať nápis „MENU“.
2. Stlačte tlačidlo  6-krát za sebou, na displeji sa zobrazí: **Auto Wake [ON / OFF]**. Stlačte tlačidlo  7-krát za sebou, na displeji sa zobrazí: **Auto Standby [ON / OFF]**.
3. Pomocou tlačidla **VOL +/-** na diaľkovom ovládači vyberte obsah a potom stlačením  potvrdíte výber a ukončíte nastavenie.
- Opakovaním týchto krokov sa funkcia **"ZAPNE"** a **"VYPNE"**.

6.3 Výber režimov

- Opakovaným stláčaním tlačidla  (ZDROJ) na jednotke alebo na diaľkovom ovládači vyberte jeden z režimov **OPTICKÝ**, **KOAXIÁLNY**, **HDMI eARC**, **BT** (Bluetooth), **USB** a **AUX**.
- Stláčením tlačidla  na diaľkovom ovládači vyberiete režim **BT** (Bluetooth).
- Vybraný režim sa zobrazí na displeji.

Displej	Režim
E ARC	HDMI eARC
ARC	HDMI ARC
OPT	OPTICKÝ
COAX	KOAXIÁLNY
BT_IN NO BT	Bluetooth Pripojené Nepripojené
USB NO USB	USB Nie je pripojené žiadne USB
AUX	AUX



6.4 Úprava úrovne basov/výšok

- Stláčením tlačidiel **BASS +/-** na diaľkovom ovládači nastavíte úroveň basov (basy +5 / basy -5).
- Stláčením tlačidiel **TREBLE +/-** na diaľkovom ovládači nastavíte úroveň výšok (výšky +5 / výšky -5).

6.5 ZAPNUTIE/VYPNUTIE priestorového zvuku

- Stláčením tlačidla **SURR** na diaľkovom ovládači zapnete priestorový zvuk. Ďalším stláčením tohto tlačidla vypnete priestorový zvuk.

6.6 Nastavenie hlasitosti soundbaru

- Stláčaním tlačidiel **+/-** na jednotke alebo **VOL+ / VOL-** na diaľkovom ovládači upravíte hlasitosť.
- Ak chcete zvuk vypnúť, stlačte tlačidlo  (STLMIŤ) na diaľkovom ovládači. Opakovaným stláčaním tlačidla  (STLMIŤ) alebo stláčaním tlačidiel **VOL+ / VOL-** obnovíte normálne počúvanie.
- Ak je v režime BT/USB hlavná jednotka stlmená, 2-krát stlačte tlačidlo **||** a môžete pokračovať normálnom počúvaní.

6.7 Nastavenie hlasitosti priestorových reproduktorov

- 1 Keď je priestorový reproduktor pripojený,

stlačte a podržte tlačidlo **SURR** na 3 sekundy, na displeji sa zobrazí „**SUR-0**“.

- 2 Potom stláčaním tlačidiel **VOL+ / VOL-** zvýšite alebo znížite hlasitosť priestorového reproduktora (SUR +5 ~ SUR -5).
- Približne po 3 sekundách jednotka ukončí nastavovanie hlasitosti priestorového reproduktora. Na displeji sa zobrazí aktuálne vybraný režim. Teraz môžete stláčením tlačidla **VOL +/-** upraviť hlasitosť.

6.8 Nastavenie jasu

- Stláčením tlačidiel **DIMMER +/-** na diaľkovom ovládači vyberte úroveň jasu.

6.9 Výber efektu ekvalizéra (EQ)

- Pri prehrávaní stlačte tlačidlo **EQ** na diaľkovom ovládači a vyberte z prednastavených efektov ekvalizéra: **HUDBA, FILM, SPRÁVY, ŠPORT, NOC, HRA, AI EQ**.

6.10 Nastavenie oneskorenia zvuku (AV SYNC)

- Spracovanie obrazu videa trvá niekedy dlhšie, ako je čas potrebný na spracovanie zvukového signálu. Toto sa nazýva „oneskorenie“. Funkcia Audio Delay je určená na odstránenie tohto oneskorenia.
- Nastavte oneskorenie zvuku, ktoré platí len pre aktuálny režim prehrávania. (Ako je uvedené v režime oneskorenia zvuku HDMI ARC, režim oneskorenia je platný len pre HDMI ARC).
- Predvolene je oneskorenie zvuku nastavené na 00.
- 1. Počas režimu ON (Zapnuté), stlačte a podržte tlačidlo **||** na 3 sekundy, aby sa otvorila ponuka, a potom stlačte tlačidlo **||9**-krát za sebou. Na displeji jednotky sa bude pohybovať nápis „**LT 00**“.
- 2. Stláčením tlačidiel **VOL +/-** začnite od frekvenčného skoku 10 ms pri nastavovaní času oneskorenia. Nastavte maximálne oneskorenie 200 ms.
- 3. Stlačte tlačidlo **||** alebo počkajte 10 s na ukončenie.

Tipy:

- Rozsah nastavenia: **[00 ~ 200 ms]**
- Nastavenie oneskorenia zvuku platí len pre digitálny zvuk (napr. HDMI eARC, KOAXIÁLNY, OPTICKÝ).

7. Ovládanie DTS:X

7.1 Funkcie DRC / Dialog Control / Neural:X / Virtual:X

Technológie DTS:X® poskytujú používateľom virtuálne viackanálové virtuálne priestorové efekty, čím vytvárajú pohlcujúci objem zvuku.

- Počas režimu ON (Zapnuté) nasmerujte diaľkovú ovládač na soundbar a stlačením a podržaním tlačidla ►► na 3 sekundy otvorte ponuku.
- Na displeji jednotky sa bude pohybovať nápis „MENU“.

Nastavenie úrovne DRC:

- Stlačte tlačidlo ►► 11-krát za sebou, na displeji sa zobrazí: **DRC 0/1/2**.

Úprava Dialog Control Level (úrovne hlasitosti dialógu):

- Stlačte tlačidlo ►► 11-krát za sebou, na displeji sa zobrazí: **DCL 0/1/2/3/4/5/6**.

Nastavenie Neural:X:

- Stlačte tlačidlo ►► 12-krát za sebou, na displeji sa zobrazí: **Neural X ON / OFF**.

Nastavenie Virtual:X:

- Stlačte tlačidlo ►► 13-krát za sebou, na displeji sa zobrazí: **VIRTUAL X ON/OFF**.

Poznámka:

Vyššie uvedené postupy sa týkajú najmä požiadavky na súlad s DTS a iba nastavenie Virtual:X je prístupné pre spotrebiteľa.

8. Používanie OPTICKÉHO / KOAXIÁLNEHO / HDMI eARC / AUX režimu

- 1 Skontrolujte, či je jednotka pripojená k televízoru alebo zvukovému zariadeniu.
- 2 Opakovaným stlačením tlačidla  na jednotke alebo na diaľkovom ovládači vyberte jeden z režimov **OPTICKÝ, KOAXIÁLNY, HDMI eARC, BT, USB, AUX**.
- 3 Ovládajte priamo funkcie prehrávania svojho zvukového zariadenia.
- 4 Stlačením tlačidla **VOL +/-** upravíte hlasitosť na požadovanú úroveň.

Tipy:

- Jednotka nemusí byť schopná dekodovať všetky digitálne zvukové formáty zo vstupného zdroja. V takom prípade dôjde k stíšeniu jednotky. Toto NIE je porucha. Skontrolujte, či nastavenie zvuku vstupného zdroja (napr. televízor, herná konzola, DVD prehrávač atď.) je nastavené na **PCM** alebo **Dolby Digital** (podrobnosti o nastavení zvuku nájdete v používateľskej príručke zariadenia vstupného zdroja) s HDMI eARC / OPTICKÝM / KOAXIÁLNYM vstupom.
- Pri výbere iného formátu zvuku sa na displeji prístroja zobrazia nasledujúce informácie:

Vstupný formát	Displej
PCM	PCM
Dolby Digital	DOLBY AUDIO/ DOLBY SURROUND
Dolby Digital Plus	DOLBY AUDIO/ DOLBY SURROUND
Dolby TrueHD	DOLBY AUDIO/ DOLBY SURROUND
Dolby MAT	MPCM
Dolby Digital Plus-Atmos	DOLBY ATMOS
Dolby TrueHD-Atmos	DOLBY ATMOS
Dolby MAT-Atmos	DOLBY ATMOS
DTS	DTS
DTS Discrete Surround	DTS
DTS-ES 6.1 Matrix	DTS
DTS-ES 6.1 Discrete	DTS
DTS 96/24	DTS
DTS 96/24 ES Matrix	DTS
DTS Express	DTS
DTS-ES 8-Channel Discrete	DTS
DTS-HD High Resolution	DTS-HD
DTS-HD Master Audio	DTS-HD
DTS:X	DTS-X
DTS:X Master Audio	DTS-X

9. Používanie Bluetooth

9.1 Spáročovanie zariadení Bluetooth

Pri prvom pripojení zariadenia Bluetooth k tejto jednotke musíte zariadenie s touto jednotkou spárovať.

Poznámky:

- Prevádzkový dosah medzi touto jednotkou a zariadením Bluetooth je približne 8 metrov (bez akéhokoľvek objektu medzi Bluetooth zariadením a jednotkou).
 - Pred pripojením zariadenia Bluetooth k tejto jednotke skontrolujte možnosti zariadenia.
 - Nie je zaručená kompatibilita so všetkými zariadeniami Bluetooth.
 - Akákoľvek prekážka medzi týmto prístrojom a zariadením Bluetooth môže znížiť prevádzkový dosah.
 - Pri slabom signáli sa môže vaša jednotka odpojiť, hneď sa však automaticky znovu prepne do režimu párovania.
- 1 Pri ZAPNUTOM režime, opakovaným stlačením tlačidla  na jednotke alebo tlačidla  na diaľkovom ovládači vyberte režim Bluetooth. Ak jednotka nie je spáročovaná so žiadnym zariadením Bluetooth, na displeji sa zobrazí „**NO BT**“.
 - 2 Aktivujte zariadenie Bluetooth a vyberte režim vyhľadávania. V zozname vašich zariadení Bluetooth sa objaví „**Hisense AX5100G**“.
 - Ak ste jednotku nenašli, stlačte a podržte tlačidlo  v režime BT na 2 sekundy, aby ju bolo možné vyhľadať. Na displeji sa zobrazí „**BT Pairing**“ a z jednotky sa ozve zvukový signál.
 - 3 V zoznamu párovania vyberte „**Hisense AX5100G**“. Po úspešnom spárovaní sa z jednotky ozve zvukový signál a na paneli displeja sa zobrazí „**BT_IN**“.
 - 4 Prehrávajte hudbu z pripojeného zariadenia Bluetooth.

Ak chcete odpojiť funkciu Bluetooth, môžete:



- Prepnúť jednotku na iný zdroj.
- Vypnúť funkciu BT z vášho Bluetooth zariadenia. Bluetooth zariadenie sa po hlasovej výzve odpojí od jednotky.
- Stlačiť a podržať tlačidlo  na 2 sekundy.

Tipy:

- Ak je to potrebné, zadajte heslo „0000“.
- Ak sa s touto jednotkou do dvoch minút nespáročuje žiadne ďalšie zariadenie Bluetooth, jednotka obnoví svoje predchádzajúce pripojenie.
- Jednotka sa odpojí aj vtedy, keď zariadenie presuniete mimo prevádzkový rozsah.
- Ak chcete zariadenie znova pripojiť k tejto jednotke, umiestnite ho do prevádzkového rozsahu.
- Ak zariadenie presuniete mimo prevádzkový rozsah, keď ho prinesiete späť, skontrolujte, či je ešte stále pripojené k jednotke.
- Ak sa spojenie stratilo, postupujte podľa pokynov vyššie a znova spáročte zariadenie s jednotkou.

9.2 Počúvanie hudby zo zariadenia Bluetooth

- Ak pripojené zariadenie Bluetooth podporuje pokročilý profil na distribúciu zvuku (A2DP), môžete hudbu uloženú v zariadení počúvať prostredníctvom jednotky.
 - Ak zariadenie podporuje aj profil diaľkového ovládania zvuku a videa (AVRCP), môžete na prehrávanie hudby uloženej v zariadení použiť diaľkový ovládač jednotky.
1. Spáročte svoje zariadenie s jednotkou.
 2. Prehrávajte hudbu cez svoje zariadenie (ak podporuje A2DP).
 3. Na ovládanie prehrávania použite dodávané diaľkové ovládanie (ak podporuje AVRCP).

	Spustenie, pozastavenie alebo obnovenie prehrávania.
	Preskočenie na predchádzajúcu alebo nasledujúcu skladbu.

EN

FR

ES

PT

DE

IT

PL

RO

CZ

NL

SK

SL

HR

HU

TR

RU

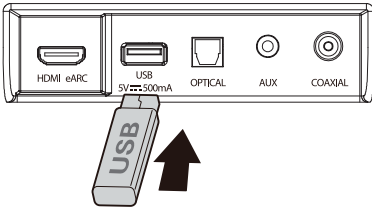

10. Používanie USB

1 Vložte USB zariadenie.



2 Opakovaným stláčaním tlačidla  na jednotke alebo na diaľkovom ovládači vyberte režim **USB**.

3 Počas prehrávania:

	Spustenie, pozastavenie alebo obnovenie prehrávania.
	Preskočenie na predchádzajúcu alebo nasledujúcu skladbu.

Tipy:

- Jednotka podporuje USB zariadenia s pamäťou až 32 GB.
- Tento výrobok nemusí byť kompatibilný s niektorými typmi úložných zariadení USB.
- Ak používate predlžovací kábel USB, rozbočovač USB alebo multifunkčnú čítačku kariet USB, úložné zariadenie USB nemusí byť rozpoznané.
- Počas čítania súborov nevyberajte úložné zariadenie USB.
- Bitová prenosová rýchlosť integrovaného USB pre USB aplikácie nesmie presiahnuť 6,5 Mbps.
- V prípade súborov vo formáte FLAC môže byť maximálna veľkosť bloku 8107/8109 podporovaná maximálne 4608 vzorkami.

Podporované formáty USB:

Rozšírenie	Kodek	Rýchlosť vzorkovania	Bitová rýchlosť
*.mp3	MPEG - 1 Layer1/2/3	32 kHz ~ 48 kHz	32 kbps ~ 320 kbps
	MPEG - 2 Layer1/2/3	16 kHz ~ 24 kHz	8 kbps ~ 160 kbps
	MPEG - 2.5 Layer3	8 kHz ~ 12 kHz	
*.wma	WMA7/8/9/STD	8 kHz ~ 48 kHz	≤ 320 kbps
*.aac	AAC	8 kHz ~ 96 kHz	≤ 1728 kbps
	AAC-LC		
	HE-AAC		
*.ogg	Vorbis codec	8 kHz ~ 48 kHz	≤ 500 kbps
*.flac	-	8 kHz ~ 192 kHz	≤ 9 Mbps
*.wav	PCM, LPCM, IMA_ADPCM, MPEG, ALAW, MULAW	8 kHz ~ 192 kHz	≤ 9 Mbps
*.AIFF	PCM, ALAW, MULAW	8 kHz ~ 192 kHz	≤ 9 Mbps

- Pre pripojenie úložného zariadenia USB je podporovaný iba formát USB typu FAT 32.
- pre zvukové súbory *.ogg sú nasledujúce formáty nepodporované:
 - 1). block size 0 < 64 block size 0 > 2048; 2). block size 1 < 64, block size 1 > 4096; 3). codebook counter > 64; 4). codebook entry > 640; 5). floor counter > 4; 6). floor type 0; 7). residua counter > 4; 8). dimension !=2; 9). mapping counter > 2; 10). mode counter > 2.
- V prípade súborov vo formáte FLAC môže byť maximálna veľkosť bloku 8107/8109 podporovaná maximálne 4608 vzorkami.

11. Ponuka nastavenia

- Počas režimu ON (Zapnuté) stlačením a podržaním tlačidla ►II na 3 sekundy otvorte ponuku.
- Vyberte obsah pomocou ◀◀/▶▶ tlačidiel.
- Pomocou tlačidiel VOL +/- zmeňte počiatočné hodnoty jednotlivých nastavení.
- Stlačením tlačidla ►II potvrdíte výber a ukončíte nastavenie.
- Ak do 10 sekúnd nestlačíte žiadne tlačidlo, systém automaticky zatvorí ponuku.

Displej (stlačte ◀◀/▶▶)	Opis (stlačte VOL +/-)
1 MUSIC	Výber efektu ekvalizéra (EQ). (HUDBA, FILM, SPRÁVY, ŠPORT, NOC, HRA, AI EQ)
2 SUR ON	Prepínač priestorového zvuku [ZAP/VYP]
3 BAS 0	Úprava úrovne basov
4 TRE 0	Úprava úrovne výšok
5 DIMH	Nastavenie jasú (Ukončíte ponuku, aby sa prejavil účinok)
6 AUTO WAKE OFF	Prepínač automatického prebudenia [ZAP/VYP]
7 AUTO STANDBY ON	Prepínač automatického pohotovostného režimu [ZAP/VYP]
8 BEEP ON	Pípnutie pri prepnutí [ZAP/VYP]
9 LT 00	Nastavenie oneskorenia zvuku (AV SYNC)
10 DRC 0	Úprava úrovne DTS DRC: DRC 0/1/2
11 DCL 0	Úprava DST Dialog Control Level (úrovne hlasitosti dialógu DST) DCL 0/1/2/3/4/5/6
12 DTS NEURAL ON	Prepínač: DTS Neural [ZAP/VYP]
13 DTS VIRTUAL X	Prepínač: DTS Virtual:X [ZAP/VYP]
14 BASS BOOST ON	Prepínač: BassBoost [ZAP/VYP]

12. Riešenie problémov

Aby ste zachovali platnosť záruky, nikdy sa nepokúšajte jednotku opravovať sami. Ak sa pri používaní tejto jednotky vyskytnú problémy, pred požiadaním o opravu skontrolujte nasledujúce body.



Žiadne napájanie

- Skontrolujte, či sieťový kábel zariadenia je správne pripojený.
- Uistite sa, že v sieťovej zásuvke je napätie.
- Zapnite jednotku stlačením pohotovostného tlačidla.

Dialkový ovládač nefunguje

- Pred stlačením ľubovoľného ovládacieho tlačidla prehrávania najprv vyberte správny zdroj.
- Znížte vzdialenosť medzi dialkovým ovládaním a jednotkou.
- Vložte batérie tak, aby ich polarita (+/-) zodpovedala označenej polarite.
- Vymeňte batérie.
- Nasmerujte dialkový ovládač priamo na snímač v prednej časti jednotky.

Žiadny zvuk

- Uistite sa, že jednotka nie je stlmená. Stlačením  alebo tlačidla VOL +/- obnovíte normálne počúvanie.
- Stlačením tlačidla  na jednotke alebo dialkovým ovládačím prepnete soundbar do pohotovostného režimu. Potom opätovným stlačením tlačidla  zapnete soundbar.
- Odpojte soundbar aj subwoofer od sieťovej zásuvky a potom ich opäť zapojte. Zapnite soundbar.
- Uistite sa, že nastavenie zvuku vstupného zdroja (napr. televízor, herná konzola, DVD prehrávač atď.) je nastavené na režim PCM alebo Dolby Digital pri použití digitálneho (napr. HDMI, OPTICKÝ, KOAXIÁLNY) pripojenia.
- Subwoofer je mimo dosahu, posuňte subwoofer bližšie k soundbaru. Uistite sa, že subwoofer je vo vzdialenosti do 5 m od soundbaru (čím bližšie, tým lepšie).
- Soundbar mohol stratiť spojenie so subwooferom. Znova spárujte jednotky podľa krokov v časti „Párovanie bezdrôtového subwoofera so soundbarom“.
- Jednotka nemusí byť schopná dekodovať všetky digitálne zvukové formáty zo vstupného zdroja. V takom prípade dôjde k stíšeniu jednotky. Toto NIE je porucha. Zariadenie nie je stlmené.

EN

FR

ES

PT

DE

IT

PL

RO

CZ

NL

SK

SL

HR

HU

TR

RU

Na mojom Bluetooth zariadení nemôžem nájsť Bluetooth názov tejto jednotky

- Skontrolujte, či je na vašom Bluetooth zariadení aktivovaná funkcia Bluetooth.
- Skontrolujte, či ste jednotku spárovali s Bluetooth zariadením.

Toto je funkcia vypnutia na 15 minút, ktorá je jednou zo štandardných požiadaviek ERPII na úsporu energie

- Ak je úroveň externého vstupného signálu jednotky príliš nízka, jednotka sa automaticky vypne za 15 minút. Zvýšte úroveň hlasitosti vášho externého zariadenia.
- Ďalšie informácie o sieťových zariadeniach nájdete na adrese <https://hisense.fr/cat-produit/barres-de-son/>

Subwoofer je nečinný alebo sa kontrolka indikátora subwoofera nerozsvieti.

- Odpojte napájací kábel zo sieťovej zásuvky a po 4 minútach ho znova zapojte, aby sa subwoofer resetoval.

13. Technické údaje

Názov modelu	AX5100G
Soundbar	
Napájanie	AC 100-240 V~ 50/60 Hz
Spotreba energie	20 W
Napájanie v pohotovostnom režime	< 0,50 W
USB port na prehrávanie Kompatibilita s rozhraním USB Podpora prehrávania USB/formáty súborov	5 V \rightleftharpoons 500 mA Vysoko rýchlostné USB (2.0) / FAT32 / FAT16 32 GB (max.), WAV/WMA/MP3/FLAC/ALAC
Rozmery (Š x V x H)	920 x 60 x 90 mm / 36,2" x 2,4" x 3,5"
Hmotnosť netto	2,62 kg
Frekvenčná odozva	120 Hz ~ 20 kHz
Prevádzková teplota	0°C - 45°C
Špecifikácia bezdrôtového pripojenia	
Verzia/profil Bluetooth Frekvenčný rozsah Bluetooth Bluetooth Maximálny vysielací výkon (EIRP)	V5.3 2400 MHz ~ 2483,5 MHz ≤ 10 dBm
Typ modulácie	GFSK, $\pi/4$ DQPSK, 8DPSK
Subwoofer	
Napájanie	AC 100-240 V~ 50/60 Hz
Spotreba energie	15 W
Napájanie v pohotovostnom režime	< 0,50 W
Rozmery (Š x V x H)	214 x 294 x 304 mm / 8,4" x 11,6" x 12"
Hmotnosť netto	5,24 kg
Frekvenčná odozva	40 Hz ~ 120 Hz
Priestorový reproduktor	
Napájanie	AC 100-240 V~ 50/60 Hz
Spotreba energie	10 W
Napájanie v pohotovostnom režime	< 0,50 W
Rozmery (Š x V x H)	91 x 144 x 109 mm / 3,6" x 5,7" x 4,3"
Hmotnosť netto	1,33 kg
Frekvenčná odozva	120 Hz ~ 20 kHz
Zosilňovač (maximálny zvukový výkon)	
Celkom	340 W
Hlavná jednotka	160 W
Subwoofer	120 W
Priestorový reproduktor	60 W
Dialkový ovládač	
Vzdialenosť/uhol	6 m / 30°
Typ batérie	AAA (1,5 V x 2)

EN

FR

ES

PT

DE

IT

PL

RO

CZ

NL

SK

SL

HR

HU

TR

RU

Hisense

5.1CH Zvočnik Soundbar z brezžičnim nizkotonskim zvočnikom
Model: AX5100G



- ✓ Preprosta postavitve
- ✓ En daljinski upravljalnik
- ✓ Hitre nastavitve

340W
Max Audio Power

 **Dolby Atmos**



HDMI™
HIGH-DEFINITION MULTIMEDIA INTERFACE

 **Bluetooth®**

NAVODILA ZA UPORABO





Pred uporabo zvočnika soundbar pazljivo preberite ta priročnik in ga shranite za bodočo uporabo.

Vsebina

1. Pomembna varnostna navodila	3
1.1 Varnost.....	3
1.2 Opozorilo	4
1.3 Podprte vhodne oblike zvočnega zapisa.....	6
2. Vsebina v embalaži	7
3. Sestavni deli	8
3.1 Glavna enota.....	8
3.2 Brežžični nizkotonski zvočnik.....	8
3.3 Brežžična zadnja prostorska zvočnika.....	9
3.4 Daljinski upravljalnik.....	9
4. Priprava na uporabo	10
4.1 Priprava daljinskega upravljalnika	10
4.2 Zamenjava baterije daljinskega upravljalnika.....	10
4.3 Postavitev in montaža.....	10
4.4 Montaža zvočnika Soundbar na steno.....	11
4.5 Montaža zadnjih prostorskih zvočnikov na steno	11
5. Povezave	12
5.1 Dolby Atmos®	12
5.2 DTS:X	12
5.3 Uporaba priključka HDMI eARC.....	12
5.4 Uporaba priključka OPTICAL	12
5.5 Povezava v priključek AUX.....	13
5.6 Uporaba priključka COAXIAL.....	13
5.7 Povezava v omrežno napajanje	13
5.8 Seznanjanje nizkotonskega zvočnika in zadnjih prostorskih zvočnikov.....	14
6. Osnovna uporaba	14
6.1 Stanje pripravljenosti/Vključeno.....	14
6.2 Samodejno stanje pripravljenosti/Samodejno bujenje.....	14
6.3 Izbira načina.....	14
6.4 Prilagodite nivo nizkih/visokih tonov.....	15
6.5 Vkllop/izkllop prostorskega zvoka.....	15
6.6 Prilagoditev glasnosti zvočnika Soundbar	15
6.7 Prilagoditev glasnosti prostorskega zvočnika.....	15
6.8 Prilagoditev svetlosti	15
6.9 Izbira učinka izenačevalnika (EQ).....	15
6.10 Nastavitev zakasnitve zvoka (Sinhronizacija AV).....	15
7. Opravilo DTS:X	16
7.1 Funkcija DRC / Dialog Control / Neural:X / Virtual:X.....	16
8. Uporaba OPTIČNI / KOAKSIALNI / HDMI eARC / AUX	16
9. Uporaba funkcije Bluetooth	17
9.1 Seznanitev naprav Bluetooth	17
9.2 Poslušanje glasbe z naprave Bluetooth	17
10. Uporaba USB	18
11. Meni nastavitve	19
12. Odpravljanje napak	19
13. Tehnični podatki	21

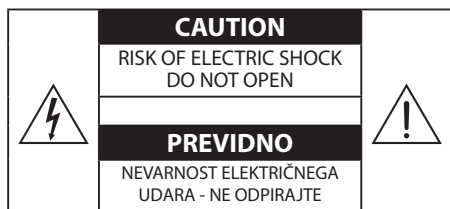

1. Pomembna varnostna navodila



 Znak strele s puščico v enakostraničnem trikotniku opozarja uporabnika na prisotnost nezaščitene »nevarne napetosti« znotraj ohišja naprave; ta napetost je lahko tako velika, da osebam predstavlja nevarnost električnega udara.

 Znak klicaja v enakostraničnem trikotniku opozarja uporabnika na pomembna navodila za uporabo in vzdrževanje (servisiranje) naprave.

1.1 Varnost

- Preberite ta navodila** - Pred uporabo tega izdelka morate prebrati vsa varnostna navodila in navodila za uporabo.
- Shranite ta navodila** - varnostna navodila in navodila za uporabo shranite za uporabo v prihodnosti.
- Bodite pozorni na opozorila** - Upošteвайте vsa opozorila na napravi in v navodilih za uporabo.
- Upošteвайте vsa navodila** - Upoštevaty morate vsa navodila za rokovanje in uporaba.
- Ne uporabljajte naprave v bližini vode** - Naprave ne uporabljajte v bližini vode ali vlažnega okolja - na primer v vlažni kleti, v bližini bazena in podobno.
- Čistite le s suho krpo.**
- Ne blokirajte odprtín za zračenje.** Namestite skladno z navodili proizvajalca.
- Ne nameščajte v bližino virov toplote, kot je toplotnih postaj, peči in drugih naprav (vključno z ojačevalniki), ki oddajajo toploto.
- Enota je dobavljena s standardnim napajalnim kablom in vtičem; iz varnostnih razlogov ju ni dovoljeno spreminjati. Če originalni vtič ne ustreza vaši vtičnici, se posvetujte z električarjem o morebitni zamenjavi neprimerne/stare vtičnice.
- Zaščitite napajalni kabel pred stiskanjem in hojo po njem, še posebej v področju priključkov, ter na mestu, kjer kabel izstopa iz naprave.
- Uporabljajte le dodatke, ki jih določí proizvajalec.
-  Uporabljajte le tak voziček, stojalo, tripod, konzolo ali mizico, kot določa proizvajalec, ali je dobavljen skupaj z napravo. Pri uporabi vozička ali tovornih pripomočkov bodite med premikanjem previdni, da preprečíte nevarnost prevrnitve.
- Med nevihtami in daljšim časom neuporabe izključite napravo.
- Vsa servisna opravila zaupajte strokovnjakom. Servisno opravilo je zahtevano pri kakršni koli poškodbi naprave, kot so na primer poškodba napajalnega kabla ali vtiča, politje tekočine, padec predmeta v napravo, izpostavljenost enote dežju ali vlagi, nepravilno delovanje ali padec.
-  Ta oprema spada v razred II oziroma k električnim napravam z dvojno izolacijo. Naprava je zasnovana tako, da ne zahteva varnostnega priključka na ozemljitev.
- Na enoto ne postavljajte predmetov, napolnjenih s tekočino - na primer vaz.
- Najmanjša razdalja okrog naprave, ki še zagotavlja zadostno zračenje, je 5 cm.
- Zračenje ne sme biti ovirano s prekrivanjem odprtín za zračenje s časopisi, prti, zavesami itd.
- Na napravo ne postavljajte virov odprtega ognja, kot je na primer sveča.
- Poskrbite za recikliranje ali odlaganje baterij skladno z državnimi in lokalnimi predpisi.
- Primerno za uporabo v zmernem ali tropskem podnebnju.

EN

FR

ES

PT

DE

IT

PL

RO

CZ

NL

SK

SL

HR

HU

TR

RU

Previdno:

- Uporaba drugačnih krmilnih elementov, prilagoditev ali postopkov, kot so opisani v teh navodilih, ima lahko za posledico izpostavljanje škodljivemu sevanju ali drugim nevarnim uporabam.
- Za zmanjšanje nevarnosti ognja ali električnega udara naprave ne izpostavljajte dežju ali vlagi. Naprava ne sme biti izpostavljena kapljanju ali škropljenju s tekočino; na napravo tudi ni dovoljeno postavljati predmetov, napolnjenih s tekočino, kot so na primer vaze.
- Sklopnik napajanje/naprava služi kot naprava za odklapanje; ta naprava mora vedno delovati.
- Pri napačni zamenjavi baterije obstaja nevarnost eksplozije. Zamenjajte le z enakim ali ekvivalentnim tipom.

1.2 Opozorilo

- Baterija (baterija ali sklop baterij) ne sme biti izpostavljena visoki vročini, na primer ognju ali drugim neposrednim virom toplote.
- Pred uporabo te enote preverite, da napetost enote ustreza napajalni napetosti.
- Ne postavljajte enote v bližino močnih magnetnih polj.
- Ne postavljajte enote na ojačevalnik ali radijski sprejemnik.
- Če v sistem pride kakršen koli tujek ali tekočina, odklopite sistem in ga pred nadaljnjo uporabo dajte v pregled strokovnjaku.
- Enote ne skušajte čistiti s kemičnimi topili, saj lahko poškodujejo površino. Uporabite čisto, suho ali delno vlažno krpo.
- Pri odklapanju kabla iz napajalne vtičnice vedno povlecite neposredno vtič, nikoli ne vlecite kabla.
- Spremembe ali prilagoditve enote, katerih skladnost odgovorna stran ni izrecno odobrila, prekinejo pravico uporabnika do uporabe opreme.
- Napisna ploščica enote je nameščena na spodnjo ali hrbtno stran opreme.
- Ta oprema mora biti postavljena in v uporabi z najmanjšo razdaljo 20 cm od oddajnika do telesa uporabnika.



Uporaba baterije POZOR

Preprečite izlitje vsebine baterije, kar lahko povzroči poškodbe oseb in opreme ali poškodbo naprave, tako da:

- Pravilno namestite baterije - pola + in -, kot je označeno na napravi.
- Ne mešajte starih in novih baterij.
- Ne mešajte alkalnih, standardnih (ogljik-cink) in polnilnih (Ni-Cd, Ni-MH itd.) baterij.
- Če enote dalj časa ne uporabljate, odstranite baterije.



Pravilno odlaganje tega izdelka. Ta oznaka kaže, da tega izdelka v EU ni dovoljeno odlagati skupaj z drugimi gospodinjskimi odpadki. Da preprečite negativne vplive na okolje in zdravje zaradi nenadzorovanega odlaganja odpadkov, poskrbite za odgovorno recikliranje in s tem trajnostno ponovno uporabo materialnih virov. Za vračanje uporabljene naprave uporabite sistem vračanja in zbiranja ali se obrnite na trgovino, kjer ste izdelek kupili. Na tem mestu lahko prevzamejo izdelek v okolju varno recikliranje.



Izjavljamo, da je navedeni izdelek skladen z bistvenimi zahtevami in drugimi pomembnimi določili direktive 2014/53/EU.



Besedna znamka in logotipi Bluetooth® so registrirane blagovne znamke, ki so v lasti podjetja Bluetooth SIG, Inc., družba Hisense, pa uporablja vse takšne znamke na podlagi licence. Druge blagovne znamke in trgovska imena so last ustreznih lastnikov.



Oznake HDMI, HDMI High-Definition Multimedia Interface in logotip HDMI so blagovne znamke ali zaščitene blagovne znamke podjetja HDMI Licensing Administrator, Inc.



Oznake Dolby, Dolby Atmos in simbol dvojni D so blagovne znamke Dolby Laboratories Licensing Corporation. Izdelano po licenci Dolby Laboratories. Zaupno neobjavljeno gradivo. Avtorske pravice © 2012-2021 Dolby Laboratories. Vse pravice pridržane.



- ✓ Preprosta postavitva
- ✓ En daljši upravljalnik
- ✓ Hitre nastavitve

Roku, logotip Roku, Roku TV, Roku TV Ready, in logotip Roku TV Ready so blagovne znamke in/ali registrirane blagovne znamke podjetja Roku, Inc. Roku dovoljuje uporabo imena Roku TV Ready le v določenih državah. Ta izdelek je podprt s funkcijo Roku TV Ready v Združenih državah, Združenem kraljestvu, Mehiki in Kanadi. Seznam držav se lahko spremeni. Za trenutni seznam držav, v katerih je podprta funkcija Roku TV Ready pošljite e-sporočilo na rokutvready@roku.com.



Za patente DTS glejte <http://patents.dts.com>. Izdelano po licenci podjetja DTS, Inc. (za podjetja s sedežem v ZDA/na Japonskem/na Tajvanu) oziroma po licenci podjetja DTS Licensing Limited (za vsa ostala podjetja). DTS, DTS:X, Virtual:X, in logotipa DTS:X so registrirane blagovne znamke ali blagovne znamke podjetja DTS, Inc. za področje Združenih držav in drugih držav. © 2021 DTS, Inc. VSE PRAVICE PRIDRŽANE.

EN

FR

ES

PT

DE

IT

PL

RO

CZ

NL

SK

SL

HR

HU

TR

RU

1.3 Podprte vhodne oblike zvočnega zapisa

Oblika zapisa	Funkcija			
	OPTICAL	COAXIAL	HDMI ARC	HDMI eARC
LPCM 2ch	●	●	●	●
LPCM 5.1ch	--	--	--	●
LPCM 7.1ch	--	--	--	●
Dolby Atmos - Dolby TrueHD	--	--	--	●
Dolby Atmos - Dolby Digital Plus	--	--	●	●
Dolby TrueHD	--	--	--	●
Dolby Digital Plus	--	--	●	●
Dolby Digital	●	●	●	●
DTS	●	●	●	●
DTS-ES Discrete 6.1	●	●	●	●
DTS-ES Matrix 6.1	●	●	●	●
DTS 96/24	●	●	●	●
DTS-HD High Resolution Audio	--	--	--	●
DTS-HD Master Audio	--	--	--	●
DTS-HD LBR	--	--	--	●
DTS:X	--	--	--	●

● : Podprte oblike zapisa.

-- : Nepodprte oblike zapisa.

2. Vsebina v embalaži



Glavna enota

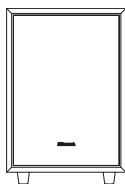

Brezžični nizkotonski zvočnik

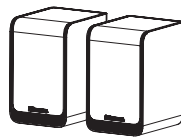

Zadnja prostorska zvočnika

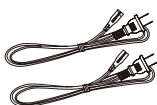

Napajalni kabel AC x 2
Za glavno enoto / brezžični nizkotonski zvočnik



Napajalni kabel AC x 1
Za zadnja prostorska zvočnika (SR)

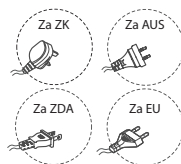

* Vrsta priključka je odvisna od regije



Kabel RCA

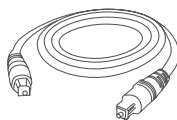

Optični Kabel



HDMI kabel

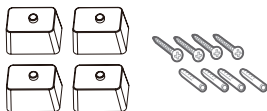

Konzola (x 4) / vijak konzole (x 4) /
zidni vložek (x 4)

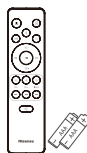

Daljinski upravljalnik /
bateriji AAA x 2

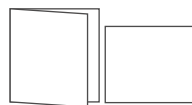

Navodila za uporabo /
Vodnik za hiter začetek

- * Število napajalnih kablov in priključki so odvisni od regije.
- Slike, risbe in tehnične risbe, prikazane v tem uporabniškem priročniku služijo le za referenco. Dejanski izdelek se lahko razlikuje po videzu.
- Oblika in tehnične lastnosti se lahko spremenijo brez obvestila.

3. Sestavni deli

3.1 Glavna enota

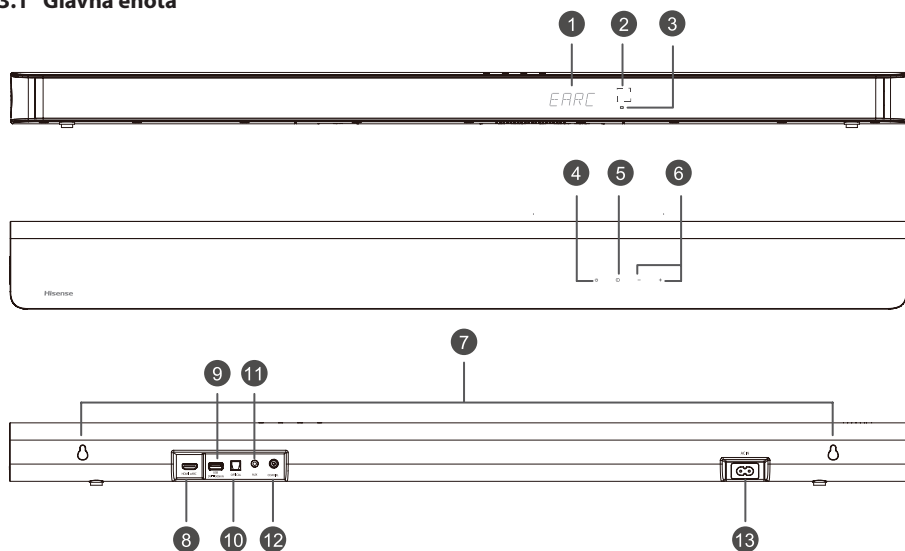

- ① **Prikazno okno**
Prikazuje trenutno stanje.
- ② **Tipalo daljinskega upravljalnika**
Sprejema signal daljinskega upravljalnika.
- ③ **Rdeči kazalnik pripravljenosti**

• Vključeno brez premora	V načinu pripravljenosti
• Počasno utripanje	V načinu samodejnega bujenja
- ④ **⏻ Tipka (VKLOP/IZKLOP)**
Preklop enote med načinoma VKLOP in STANJE PRIPRAVLJENOSTI.
- ⑤ **📺 Tipka (VIR)**
Izberite tipko predvajanja.
- ⑥ **Tipka +/- (VOL+/VOL-)**
Povečanje/zmanjšanje glasnosti.
- ⑦ **Zidna montaža**
Namestite vijake za zidno montažo v element za zidno montažo enote.
- ⑧ **Priključek HDMI eARC**
Vrata za povezovanje TV. Vrata podpirajo funkcijo eARC/ARC HDMI, kar zvočniku Soundbar omogoča predvajanje zvoka, ki izvira iz povezanega TV.
- ⑨ **Priključek USB**
Vstavite napravo USB za predvajanje glasbe.
- ⑩ **Priključek OPTICAL**
Povežite priključek OPTIČNI IZHOD na zunanjo napravo.
- ⑪ **Priključek AUX**
Povežite na zunanjo zvočno napravo.
- ⑫ **Priključek COAXIAL**
Povežite priključek KOAKSIALNI IZHOD na zunanjo napravo.
- ⑬ **Priključek AC IN**
Povežite na napajanje.

3.2 Brezžični nizkotonski zvočnik

- ① **Kazalnik**

• Hitro utripanje	Nizkotonski zvočnik je v načinu seznanjanja
• Vključeno brez premora	Povezano/seznanitev je bila uspešna
• Počasno utripanje	Povezava/seznanjanje ni uspelo

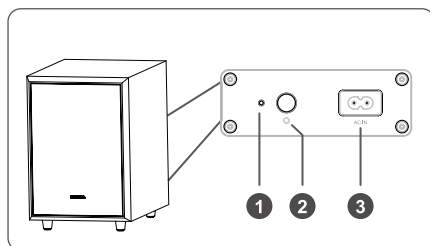

② Gumb PAIR

2 sekundi	Način za seznanjanje
5 sekund	Počisti zapis seznanjanja

③ Priključek AC IN

Povežite na napajanje.

3.3 Brezžična zadnja prostorska zvočnika

① Gumb PAIR

2 sekundi	Način za seznanjanje
5 sekund	Počisti zapis seznanjanja

② Kazalnik

•Hitro utripanje	Zadnja zvočnika v načinu seznanjanja
•Vključeno brez premora	Povezano/seznanitev je bila uspešna
•Počasno utripanje	Povezava/seznanjanje ni uspelo

③ Priključek RCA

Povežite levi in desni zadnji prostorski zvočnik.

④ Priključek AC IN

Povežite na napajanje.

⑤ Zidna montaža

Na hrbtni del zadnjih prostorskih zvočnikov namestite konzoli in zidna vijaka.

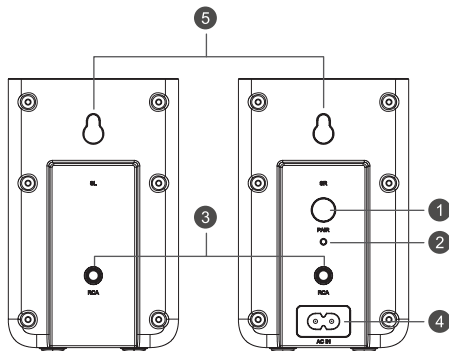

3.4 Daljinski upravljalnik

- ① Preklop enote med načinoma VKLOP in STANJE PRIPRAVLJENOSTI.
- ② Izberite tipko predvajanja.
- ③ **SURR** VKLOP/IZKLOP prilagoditve prostorskega zvoka.
- ④ Izbira načina Bluetooth. Pritisnite in držite tipko (BT), da aktivirate funkcijo seznanjanja v načinu Bluetooth ali odklopite obstoječo seznanjeno napravo Bluetooth.
- ⑤ **EQ** Izberite možnost GLASBA/FILM/NOVICE/ŠPORT/NOČNI PROGRAM/IGRE/UI
- ⑥ Preskok na predhodno/naslednjo skladbo v načinu BT/USB.
- ⑦ **VOL+ / VOL-** Povečanje/zmanjšanje glasnosti.
- ⑧ Predvajanje/zasna časovitev/nadaljevanje predvajanja v načinu BT/USB. Pritisnite in za 3 s zadržite gumb , da vstopite v meni nastavitve. Potrdite izbiro.
- ⑨ **BASS+/-** Prilagoditev nivoja nizkih tonov.
- ⑩ **TREBLE+/-** Prilagoditev nivoja visokih tonov.
- ⑪ **DIMMER+/-** Prilagoditev svetlosti prikaza.
- ⑫ Utišanje in preklic utišanja zvoka.

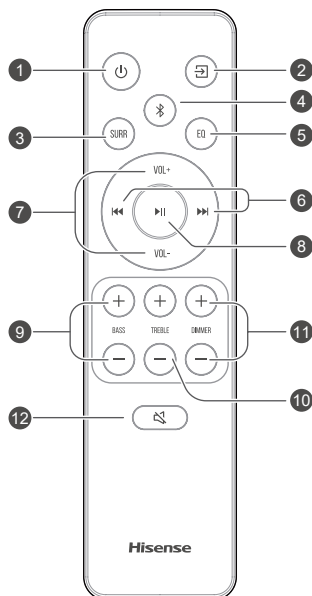

4. Priprava na uporabo

4.1 Priprava daljinskega upravljalnika

Priloženi daljinski upravljalnik omogoča oddaljeno upravljanje enote.

- Tudi, ko daljinski upravljalnik uporabljate znotraj delovnega območja 6 m (19,7 ft), je lahko delovanje daljinskega upravljalnika moteno, če so med enoto in upravljalnikom ovire.
- Delovanje daljinskega upravljalnika je lahko moteno, če ga uporabljate v bližini naprav ali daljinskih upravljalnikov, ki generirajo infrardeče valovanje. Prav tako lahko tudi druge naprave delujejo z motnjami.

4.2 Zamenjava baterije daljinskega upravljalnika

- 1 Za odpiranje razdelka baterij daljinskega upravljalnika pritisnite na hrbtni pokrov in ga premaknite.
- 2 Vstavite dve bateriji velikosti **AAA**. Pazite, da pola baterij (+) in (-) ustrežata priključnima poloma (+) in (-), označenima na sedežu baterij.
- 3 Zaprite pokrov razdelka baterij.

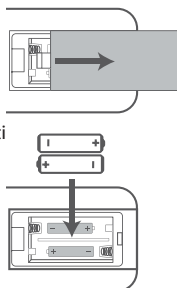

Previdnostni ukrepi v zvezi z baterijami

- Preverite, da je polarnost »⊕« in »⊖« baterije na pravi strani.
- Uporabite enak tip baterije. Nikoli ne uporabljajte različnih baterij hkrati.
- Uporabite lahko polnilne ali »navadne« baterije. Upošteвайте opozorila na baterijah.
- Pazite na nohte, ko odstranjujete pokrov baterij in baterijo.
- Pazite, da daljinski upravljalnik ne pade na tla.
- Pazite, da nič ne poškoduje daljinskega upravljalnika.
- Daljinskega upravljalnika ne polivajte z vodo ali drugo tekočino.
- Ne postavljajte daljinskega upravljalnika na mokre predmete.
- Ne postavljajte daljinskega upravljalnika na neposredno sončno svetlobo ali v bližino virov toplote.
- Ko daljinskega upravljalnika dalj časa ne uporabljate, odstranite baterije; v nasprotnem primeru se lahko pojavi korozija ali iztekanje tekočine, kar povzroči fizične poškodbe in/ali škodo na opremi in/ali požar.

- Ne uporabljajte drugih baterij, kot so navedene.
- Ne mešajte novih baterij s starimi.
- Nikoli ne polnite baterij, za katere ni potrjeno, da jih je dovoljeno polniti.

4.3 Postavitev in montaža

Postavitev

- A Če je TV nameščen na ravno površino, lahko enoto postavite neposredno pred stojalo TV, v ravnino zaslona TV.
- B Če je TV nameščen na steno, lahko tudi enoto namestite na steno, neposredno pod zaslon TV.

Opomba: Enoto namestite tako, da ne prekriva sprejemnika signalov za TV, sicer daljinski upravljalnik TV ne bo deloval.

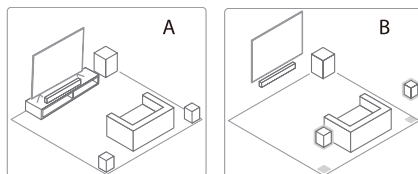

Opombe

- Zadnji zvočniki so oblikovani izključno za uporabo z zvočniki Soundbar in jih ni mogoče uporabiti z drugimi napravami.
- Zadnja zvočnika postavite navpično.

4.4 Montaža zvočnika Soundbar na steno

Opombe:

- Namestitev lahko opravi le strokovnjak. Nepravilno sestavljanje ima lahko za posledico težke poškodbe oseb in lastnine (če želite opraviti namestitev sami, morate preveriti instalacije, kot so električno ožičenje in cevovodi, ki so morda v steni). Dolžnost tistega, ki namešča TV je, da preveri varno nosilnost stene glede na skupno težo enote in podpore.
- Za namestitev so zahtevana dodatna orodja (niso vključena).
- Vijakov ne privijajte pretirano.
- Shranite ta Navodila za uporabo, da jih lahko uporabite v prihodnosti.
- Pred vrtanjem v steno in montažo uporabite elektronski iskalnik vodnikov.

OPOZORILO

- Napravo morate varno pritrditi na tla/zid, skladno z navodili za uporabo, da preprečite nevarnost poškodb.
- Priporočena višina montaže na steno: $\leq 1,5$ m.

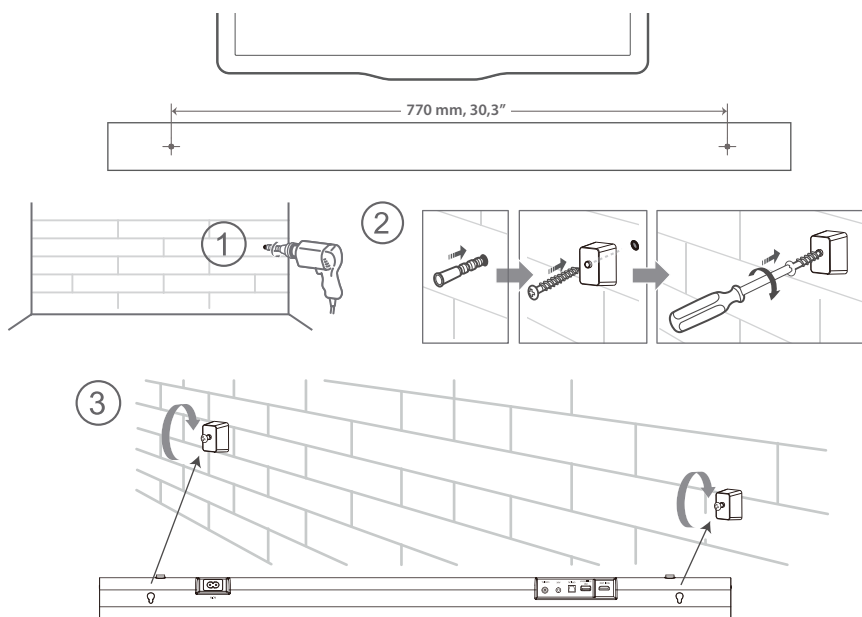

4.5 Montaža zadnjih prostorskih zvočnikov na steno

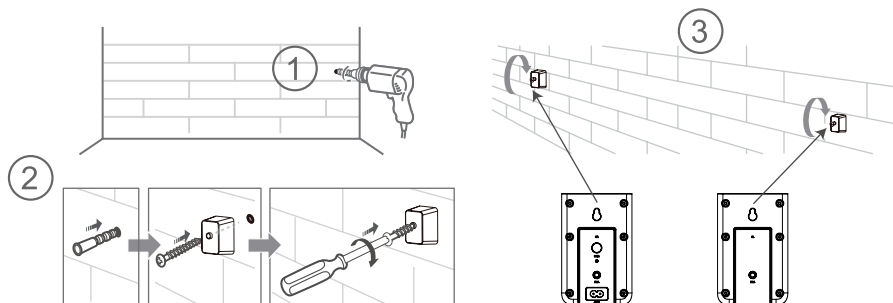

5. Povezave

5.1 Dolby Atmos®

Dolby Atmos® podaja poglobljeno izkušnjo poslušanja z zvokom v tridimenzionalnem prostoru, bogastvom zvoka, jasnostjo in močjo zvoka Dolby. Za več informacij obiščite dolby.com/technologies/dolby-atmos

5.2 DTS:X

DTS:X, mejni zvok ni več omejen z nepremičnim položajem zvočnikov ali določenimi signali kanalov.

Uporaba funkcije Dolby Atmos® / DTS:X

V načinu HDMI eARC/ARC je na voljo Dolby Atmos® / DTS:X. Podrobnosti o povezavi so v poglavju »Povezava HDMI«. **HDMI eARC/ARC**

1. Če želite uporabljati način Dolby Atmos® / DTS:X, mora TV podpirati funkcijo Dolby Atmos® / DTS:X ali omogočati prehod zvoka HDMI.
2. Pazite, da je za bitni tok zvočnega izhoda povezane zunanje naprave (npr. Blu-ray, predvajalnik DVD, TV itd.) izbrana možnost »Bitni tok«, »RAW« ali »Brez kodiranja«.
3. Ob vstopu v zapis Dolby Atmos / DTS:X / Dolby Digital / PCM bo zvočnik Soundbar prikazoval napis DOLBY ATMOS / DTS:X / DOLBY AUDIO / PCM AUDIO.

5.3 Uporaba priključka HDMI eARC

Uporaba HDMI za povezavo zvočnika soundbar, opreme AV in TV:

eARC/ARC (Audio Return Channel)

Funkcija eARC/ARC (Audio Return Channel) omogoča pošiljanje zvočnega signala iz TV, ki je skladen s funkcionalnostjo ARC v zvočnik soundbar preko enojne povezave HDMI. Funkcijo ARC lahko uporabljate le, če je TV skladen tako s funkcionalnostjo HDMI CEC, kot tudi ARC ter je temu primerno nastavljen. Ko je daljinski upravljalnik televizorja pravilno nastavljen, ga lahko uporabljate tudi za nastavitve glasnosti funkciji (VOL +/- in UTIŠAJ) zvočnika soundbar.

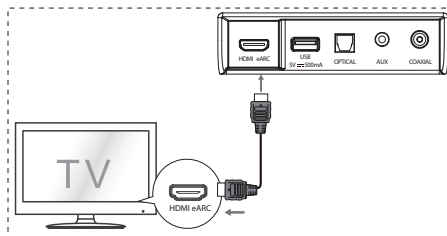

- Povežite kabel HDMI iz priključka enote **HDMI eARC** v priključek HDMI na TV, ki je skladna s funkcionalnostjo ARC. Pritisnite tipko daljinskega upravljalnika, da izberete **HDMI eARC**.

Nasveti:

- TV mora podpirati funkciji HDMI-CEC in ARC. Funkciji HDMI-CEC in ARC morata biti vključeni.
- Glede na TV je lahko način nastavljanja HDMI-CEC in ARC različen. Podrobnosti o funkciji ARC si lahko ogledate v priročniku za uporabo TV.
- Funkcija ARC deluje le z napravami, ki podpirajo HDMI ARC in uporabljajo kabel HDMI 1.4 (ali višje).

5.4 Uporaba priključka OPTICAL

- Povežite OPTIČNI kabel v izhodni priključek OPTICAL OUT in priključek **OPTICAL** na enoti.

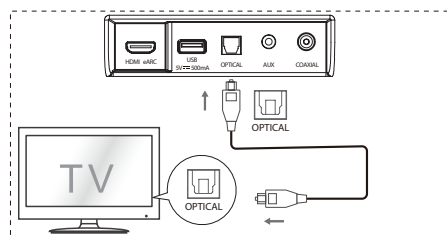

5.5 Povezava v priključek AUX

- A Uporabite kabel za zvok RCA 3,5 mm na 3,5 mm za povezavo izhodnih zvočnih priključkov TV na priključek **AUX** enote.
- B Uporabite kabel za zvok 3.5 mm na 3,5 mm za povezavo izhodnega zvočnega priključka **AUX** TV ali zunanje zvočne naprave v priključek **AUX** enote.

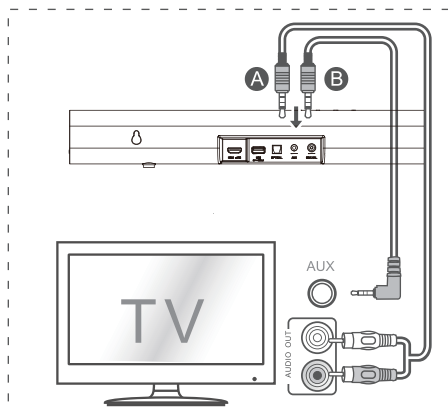

5.6 Uporaba priključka COAXIAL

- Uporabite lahko KOAKSIALNI kabel, da povežete vtičnico COAXIAL OUT na TV z vtičnico COAXIAL na enoti.

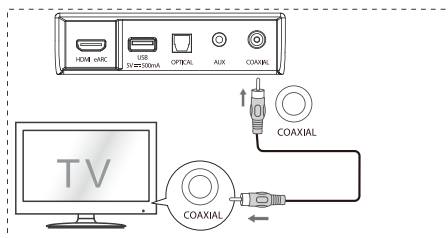

Nasvet: Enota morda ne zmore dekodirati vseh digitalnih zvočnih formatov iz vhodnega vira. V tem primeru bo zvok enote utišán. To NI napaka. Zagotovite, da je nastavev zvoka vhodnega vira (npr. TV, igralna konzola, predvajalnik DVD itd.) nastavljen na **PCM** ali **Dolby Digital** (za nastavev zvoka vhodne naprave glejte navodila za uporabo naprave), kadar uporabljate vhod **HDMI / OPTIČNI / KOAKSIALNI**.

5.7 Povezava v omrežno napajanje

- Nevarnost poškodbe izdelka!**
Preverite, ali napajalna napetost ustreza napetosti, ki je navedena na napisni ploščici na hrbtni ali spodnji strani enote.
- Pred priključitvijo napajalnega kabla AC preverite, ali ste opravili vse povezave.
- Zvočnik Soundbar**
Povežite napajalni kabel v vtičnico AC IN glavne enote in nato v vtičnico napajanja.
- Nizkotonski zvočnik**
Povežite napajalni kabel v vtičnico AC IN nizkotonskega zvočnika in nato v vtičnico napajanja.
- Zadnja prostorska zvočnika**
Povežite napajalni kabel v vtičnico AC IN zadnjih prostorskih zvočnikov (SR) in nato v vtičnico napajanja.

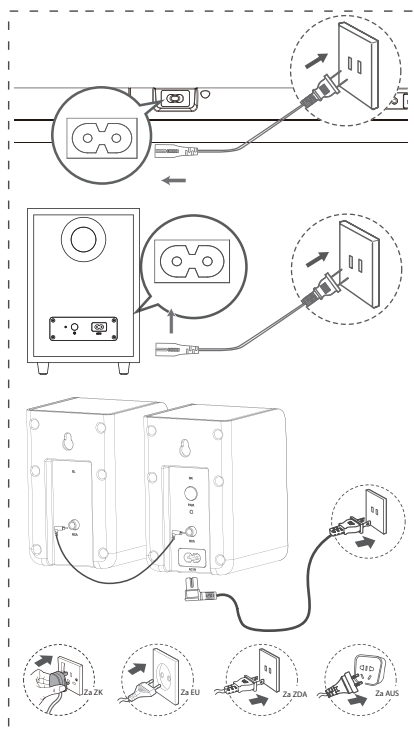

* Število napajalnih kablov in priključki so odvisni od regije.

5.8 Seznanjanje nizkotonskega zvočnika in zadnjih prostorskih zvočnikov

Samodejno seznanjanje

Nizkotonski zvočnik, zadnja prostorska zvočnika in zvočnik Soundbar se bodo samodejno seznanili, ko jih priklopite v vtičnice in vklopite.

Za povezavo teh treh enot ne potrebujete kabla.



- Stanje lahko določite glede na kazalnik brežžičnega nizkotonskega zvočnika in zadnjih brežžičnih prostorskih zvočnikov.

Stanje LED	Stanje
Hitro utripanje	Nizkotonski zvočnik in zadnja prostorska zvočnika so v načinu seznanjanja
Neprekinjeno vključeno	Povezano/seznanitev je bila uspešna
Počasno utripanje	Povezava/seznanjanje ni uspelo

Opombe:

- Ne pritisčajte na gumb PAIR na zadnji strani nizkotonskega zvočnika ali hrbtne strani zadnjih prostorskih zvočnikov (SR); izjema je ročno seznanjanje.
- Če je samodejno seznanjanje neuspešno, ročno seznanite nizkotonski zvočnik z glavno enoto.

Ročno seznanjanje

1. Zagotovite, da so vsi kabli dobro povezani in da je glavna enota v načinu pripravljenosti.
2. Pritisnite tipko  na glavni enoti ali daljinskem upravljalniku, da vklopite glavno enoto.
3. Za 3 sekunde pritisnite tipko  na glavni enoti ali daljinskem upravljalniku, da vklopite način seznanjanja. Zaslonski prikaz bo krožno izpisoval »SW Pairing«.
4. Za 2 sekundi pritisnite in zadržite gumb PAIR na zadnji strani nizkotonskega zvočnika ali hrbtne strani zadnjih prostorskih zvočnikov (SR). Nizkotonski zvočnik in zadnja prostorska zvočnika bodo vstopili v način seznanjanja in kazalniki na nizkotonskem zvočniku in zadnjih prostorskih zvočnikih bodo hitro utripali.
5. Ko je brežžična povezava uspešno vzpostavljena, zasveti kazalnik seznanjanja in zaslon glavne enote bo krožno prikazoval napis »SW_IN«.
6. Če kazalnik seznanjanja utripa počasi, brežžična povezava ni bila vzpostavljena. Odklopite kabel nizkotonskega zvočnika in nato kabel zadnjih prostorskih zvočnikov in po 3 minutah ponovno priklopite kable napajanja. Ponovite korake 1~4.

Opombe:



- Če se brežžična povezava ponovno prekinje, preverite možnost močnih motenj (npr. zaradi elektronske naprave) iz okolice. Odpravite te spore ali močne motnje ter ponovite gornje postopke.
- Nizkotonski zvočnik in zadnja prostorska zvočnika naj bosta oddaljena največ 6 m (18 ft) od zvočnika Soundbar in brez vmesnih ovir.

- Ko je glavna enota vklopljena in nepovezana z nizkotonskim zvočnikom in zadnjima prostorskima zvočnikoma, bodo kazalniki na nizkotonskem zvočniku in zadnjih prostorskih zvočnikih (SR) počasi utripali. Za seznanjanje nizkotonskega zvočnika in zadnjih prostorskih zvočnikov z glavno enoto opravite korake 1~4 zgoraj.

6. Osnovna uporaba

6.1 Stanje pripravljenosti/Vključeno





Ko prvič povežete glavno enoto na napajanje, bo glavna enota v STANJU PRIPRAVLJENOSTI.

- Pritisnite tipko  na glavni enoti ali daljinskem upravljalniku, da VKLOPITE glavno enoto.
- Ponovno pritisnite tipko , da preklopite enoto nazaj v STANJE PRIPRAVLJENOSTI.
- Če želite enoto popolnoma izključiti, odklopite napajalni kabel iz napajalne vtičnice.

6.2 Samodejno stanje pripravljenosti/Samodejno bujenje

- [**Samodejno stanje pripravljenosti**] Zvočnik Soundbar je bil programiran, da samodejno vstopi v STANJE PRIPRAVLJENOSTI, če 15 minut ne zazna zvoka. To se lahko zgodi na primer, ko začasno ustavite predvajanje ali pa ostane zvočnik Soundbar nehoti vklopljen.
- [**Samodejno bujenje**] Če je TV ali zunanja naprava povezana (Način HDMI eARC/OPTIČNI/KOAKSIALNO), se bo enota samodejno vklopila, ko vklopite TV ali zunanjo napravo.

Če želite onemogočiti to funkcijo, opravite spodnje korake:

1. V načinu VKLOP usmerite daljinski upravljalnik proti zvočniku Soundbar, pritisnite in za 3 sekunde zadržite gumb , da odprete meni.
- Zaslonski prikaz bo krožno prikazoval napis »MENU«.
2. Pritisnite gumb  6-krat zapored, zaslon prikazuje: **Samodejno bujenje [VKLOP/IZKLOP]**. Ali pritisnite gumb  7-krat zapored, zaslon prikazuje: **Samodejno stanje pripravljenosti [VKLOP/IZKLOP]**.
3. Z gumbom **VOL +/-** na daljinskem upravljalniku izberite vsebino, nato pritisnite , da potrdite izbiro in zapustite nastavitve.
- Ponovitev teh korakov preklopi funkcijo med »VKLOP« in »IZKLOP«.

6.3 Izbira načina

- Zaporedno pritisčajte gumb  (VIR) na enoti ali daljinskem upravljalniku, da izberete način **OPTIČNI, KOAKSIALNI, HDMI ARC, BT** (Bluetooth), **USB** ali **AUX**.

- Pritisnite gumb  na daljinskem upravljalniku, da izberete način **BT** (Bluetooth).
- Izbrani način bo prikazan na zaslonu.

Prikaz	Način
EARC	HDMI eARC
ARC	HDMI ARC
OPT	OPTIČNI
COAX	KOAKSIALNI
BT_IN NO BT	Bluetooth Povezano Ni povezano
USB NO USB	USB Ni povezave USB
AUX	AUX



6.4 Prilagodite nivo nizkih/visokih tonov

- Pritisnite gumb **BASS +/-** na daljinskem upravljalniku, da prilagodite nivo nizkih tonov (bass +5 / bass -5).
- Pritisnite gumb **TREBLE +/-** na daljinskem upravljalniku, da prilagodite nivo visokih tonov (treble +5 / treble -5).

6.5 Vkllop/izkllop prostorskega zvoka

- Pritisnite tipko **SURR** na daljinskem upravljalniku, da vključite prostorski zvok. Ponovno pritisnite to tipko, da prostorski zvok izklopite.

6.6 Prilagoditev glasnosti zvočnika Soundbar

- Pritisnite gumb +/- na enoti ali **VOL+/VOL-** na daljinskem upravljalniku, da prilagodite glasnost.
- Če želite utišati zvok, pritisnite tipko  (UTIŠAJ) na daljinskem upravljalniku. Ponovno pritisnite tipko  (UTIŠAJ) ali **VOL+ / VOL-**, da povrnete običajno predvajanje zvoka.
- V načinu BT/USB je glavna enota utišana, 2-krat pritisnite gumb  ali za ponovno vzpostavitev normalne glasnosti.

6.7 Prilagoditev glasnosti prostorskega zvočnika

- 1 Ko je prostorski zvočnik povezan, pritisnite in za 3 sekunde zadržite gumb **SURR**; zaslon prikazuje napis »SUR-0«.
- 2 Zatem pritisnite gumb **VOL+ / VOL-**, da povečate ali zmanjšate glasnost prostorskega zvočnika (SUR +5~SUR -5).

- Po približno 3 sekundah bo enota izstopila iz nastavitve glasnosti prostorskega zvočnika. Zaslon bo prikazal trenutno izbrani način. Zdalj lahko pritisnete tipko VOL +/-, da prilagodite glasnost.



6.8 Prilagoditev svetlosti

- Pritisnite tipko **DIMMER +/-** na daljinskem upravljalniku, da nastavite raven svetlosti.

6.9 Izbira učinka izenačevalnika (EQ)

- Med predvajanjem pritisnite tipko **EQ** na daljinskem upravljalniku, da izberete prednastavljen izenačevalnik: **GLASBA, FILM, NOVICE, ŠPORT, NOČ, IGRÉ, UI**.

6.10 Nastavitev zakasnitve zvoka (Sinhronizacija AV)

- Obdelava slike traja včasih dlje, kot obdelava zvočnega signala. Zato se uporablja »zakasnitev«. Funkcija zakasnitev zvoka je uporabljena za odpravo te zakasnitve.
- Nastavite zakasnitev zvoka; velja le za trenutni način predvajanja. (Kot je opisano v načinu zakasnitve zvoka HDMI ARC, je način zakasnitve veljaven le za HDMI ARC).
- Privzeto je zakasnitev zvoka nastavljen na 00.
- 1. V VKLOP načinu pritisnite gumb  za 3 sekunde, da odprete meni, nato 9-krat zapovrstjo pritisnite gumb . Zaslon enote bo krožno prikazoval napis »LT 00«.
- 2. Pritisnik na tipki **VOL+/-** bo spreminjal čas zakasnitve po 10 ms. Največja zakasnitev je 200 ms.
- 3. Pritisnite gumb  ali počakajte 10 sekund, da izstopite iz nastavitve.

Nasveti:

- Območje prilagoditev: [00 ~ 200 ms]
- Nastavitev zakasnitve zvoka je veljavna le za digitalni zvočni signal (npr. HDMI eARC, KOAKSIALNI, OPTIČNI).

EN

FR

ES

PT

DE

IT

PL

RO

CZ

NL

SK

SL

HR

HU

TR

RU

7. Opravilo DTS:X

7.1 Funkcija DRC / Dialog Control / Neural:X / Virtual:X

DTS:X® technologies omogoča uporabnikom navidezne večkanalne prostorske učinke, ki ustvarjajo poglobljeno zvočno doživetje.

- V načinu VKLOP usmerite daljinski upravljalnik proti zvočniku Soundbar, pritisnite in za 3 sekunde zadržite gumb ►|I, da odprete meni.
- Zaslon enote bo krožno prikazoval napis »MENU«.

Nastavitev nivoja DRC:

- Pritisnite gumb ►►I 10-krat zapored, zaslon bo prikazoval: DRC 0/1/2.

Nastavitve Dialog Control Level:

- Pritisnite gumb ►►I 11-krat zapored, zaslon prikazuje: **DCL 0/1/2/3/4/5/6.**

Nastavitve Neural:X:

- Pritisnite gumb ►►I 12-krat zapored, zaslon bo prikazoval: **Neural X VKLOP/IZKLOP.**

Nastavitev Virtual:X:

- Pritisnite gumb ►►I 13-krat zapored, zaslon prikazuje: **VIRTUAL X VKLOP/IZKLOP.**

Opomba:

Zgornji postopki so namenjeni predvsem za skladnost DTS, le nastavitev Virtual:X je odprta uporabnikom.

8. Uporaba OPTIČNI / KOAKSIALNI / HDMI eARC / AUX

- 1 Preverite, ali je enota povezana na TV oziroma zvočno napravo.
- 2 Zaporedno pritisnite gumb  na enoti ali daljinskem upravljalniku, da izberete način **OPTIČNI, KOAKSIALNI, HDMI eARC, BT, USB** ali **AUX**.
- 3 Uporabite zvočno napravo neposredno za funkcije predvajanja.
- 4 Pritisnite tipko **VOL +/-**, da prilagodite glasnost želeni vrednosti.

Nasveti:

- Enota morda ne zmore dekodirati vseh digitalnih zvočnih formatov iz vhodnega vira. V tem primeru bo zvok enote utišan. To NI napaka. Zagotovite, da je nastavev zvoka vhodnega vira (npr. TV, igralna konzola, predvajalnik DVD itd.) nastavljena na **PCM** ali **Dolby Digital** (za nastavev zvoka vhodne naprave glejte navodila za uporabo naprave), kadar uporabljate vhod HDMI eARC/ OPTIČNI / KOAKSIALNI.
- Pri izbiri druge oblike zvočnega zapisa bo prikaz tak, kot sledi:

Oblika Vnosa	Prostorski zvok Vklop/ Izklop	Prikaz
Dolby Digital	Vklopljeno	DOLBY SURROUND
Dolby Digital	Izklopljeno	DOLBY AUDIO
Dolby Digital Plus - Atmos	-	DOLBY ATMOS
Dolby Digital Plus	Vklopljeno	DOLBY SURROUND
Dolby Digital Plus	Izklopljeno	DOLBY AUDIO
Dolby TrueHD - Atmos	-	DOLBY ATMOS
Dolby TrueHD	Vklopljeno	DOLBY SURROUND
Dolby TrueHD	Izklopljeno	DOLBY AUDIO
Dolby MAT - Atmos	-	DOLBY ATMOS
Dolby MAT	Vklopljeno	MPCM
Dolby MAT	Izklopljeno	MPCM
PCM	Vklopljeno	DOLBY SURROUND



DTS	DTS
DTS Discrete Surround	DTS
DTS-ES 6.1 Matrix	DTS
DTS-ES 6.1 Discrete	DTS
DTS 96/24	DTS
DTS 96/24 ES Matrix	DTS
DTS Express	DTS
DTS-ES 8-Channel Discrete	DTS
DTS-HD High Resolution	DTS-HD
DTS-HD Master Audio	DTS-HD
DTS:X	DTS:X
DTS:X Master Audio	DTS:X

9. Uporaba funkcije Bluetooth

9.1 Seznanitev naprav Bluetooth

Ko prvič povežete napravo Bluetooth na to enoto, morate napravi seznaniti.

Opombe:

- Delovna razdalja med enoto in napravo Bluetooth je približno 8 m (26 čevljev) (med napravo Bluetooth in enoto ne sme biti ovir).
 - Preverite zmožnosti naprave, preden povežete napravo Bluetooth na enoto.
 - Ni zagotovljena skladnost z vsemi napravami Bluetooth.
 - Kakršna koli ovira med enoto in napravo Bluetooth lahko zmanjša delovno razdaljo.
 - Če je signal šibek, se lahko enota izklopi, vendar bo samodejno ponovno vstopila v način seznanjanja.
- 1 V načinu VKLOP, zaporedno pritisnite tipko  na enoti ali tipko  na daljinskem upravljalniku, da izberete način Bluetooth. Če enota ni seznanjena z nobeno napravo Bluetooth, se na zaslonu prikaže »**NO BT**«.
 - 2 Aktivirajte napravo Bluetooth in izberite način iskanja. Na seznamu naprav Bluetooth se pojavi »**Hisense AX5100G**«.
 - Če enote ne morete najti, pritisnite in za 2 sekundi držite tipko  v načinu BT; to bo omogočilo njeno vidnost. Na zaslonu se prikaže napis »**BT Pairing**« in iz enote boste zaslišali zvočni poziv.
 - 3 Na seznamu naprav izberite »**Hisense AX5100G**«. Po uspešnem seznanjanju se iz enote zasliši zvočni poziv, na zaslonu pa se prikaže napis »**BT_IN**«.
 - 4 Predvajanje glasbe s povezane naprave Bluetooth.

Funkcijo Bluetooth odklopite tako, da:



- Preklopite na drug način enote.
- Onemogočite funkcijo BT na napravi Bluetooth. Naprava Bluetooth bo po zvočnem signalu odklopljena od enote.
- Pritisnite in 2 sekundi držite gumb .

Nasveti:

- Če je zahtevano, za geslo vpišite »0000«.
- Če se v času dveh minut s to enoto ne seznanita nobena druga naprava Bluetooth, bo enota privzela prejšnjo povezavo.
- Enota se bo odklopila, če napravo premaknete izven delovnega območja.
- Če želite ponovno povezati napravo s to enoto, jo postavite v delovno območje.
- Če napravo premaknete izven delovnega območja, po vrnitvi v delovno območje preverite, ali je še povezana z enoto.
- Če je povezava izgubljena, skladno z navodili ponovno seznanite napravo z enoto.

9.2 Poslušanje glasbe z naprave Bluetooth

- Če povezana naprava Bluetooth podpira profil napredne distribucije zvoka (A2DP), lahko preko enote poslušate glasbo, ki je shranjena v napravi.
 - Če naprava podpira profil daljinskega upravljalnika za zvok/video (AVRCP), lahko uporabljate daljinski upravljalnik enote za predvajanje glasbe, shranjene na napravi.
1. Seznanite napravo z enoto.
 2. Upravljajte predvajanje glasbe preko naprave (če podpira A2DP).
 3. Za upravljanje uporabite priložen daljinski upravljalnik (če podpira AVRCP).

	Začetek, začasna ustaveitev ali nadaljevanje predvajanja.
	Preskok na predhodni/naslednji posnetek.

EN

FR

ES

PT

DE

IT

PL

RO

CZ

NL

SK

SL

HR

HU

TR

RU

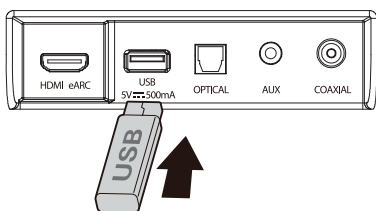

10. Uporaba USB

1 Vstavite napravo USB.



2 Zaporedoma pritisčajte gumb  na enoti ali na daljinskem upravljalniku, da izberete način **USB**.

3 Med predvajanjem:

	Začetek, začasna ustavitev ali nadaljevanje predvajanja.
	Preskok na predhodni/naslednji posnetek.

Nasveti:

- Enota podpira naprave USB z največ 32 GB pomnilnika.
- Ta naprava morda ni združljiva z določenimi vrstami shramb USB.
- Če uporabljate podaljšek USB, razdelilnik USB ali večfunkcijski bralnik kartic USB, naprava za shranjevanje USB morda ne bo spoznana.
- Med branjem datotek ne odstranjajte naprave za shranjevanje USB.
- Polna hitrost vdelanega gostitelja USB za aplikacije USB naj ne presega 6,5 Mbps.
- Pri datotekah v obliki FLAC je pri največji velikosti blokov 8107/8109 podprta vrednost do 4608.

Podprte oblike USB:

Razširitev	Kodek	Hitrost vzorčenja	Bitna hitrost
*.mp3	MPEG - 1 Layer1/2/3	32 kHz ~ 48 kHz	8 kbps ~ 160 kbps
	MPEG - 2 Layer1/2/3	16 kHz ~ 24 kHz	
	MPEG - 2.5 Layer3	8 kHz ~ 12 kHz	
*.wma	WMA7/8/9/STD	8 kHz ~ 48 kHz	≤ 320 kbps
*.aac	AAC	8 kHz ~ 96 kHz	≤ 1728 kbps
	AAC-LC		
	HE-AAC		
*.ogg	Vorbis codec	8 kHz ~ 48 kHz	≤ 500 kbps
*.flac	-	8 kHz ~ 192 kHz	≤ 9 Mbps
*.wav	PCM, LPCM, IMA_ADPCM, MPEG, ALAW, MULAW	8 kHz ~ 192 kHz	≤ 9 Mbps
*.AIFF	PCM, ALAW, MULAW	8 kHz ~ 192 kHz	≤ 9 Mbps

- Povezave shramb USB podpirajo le obliko USB FAT 32.
- Nepodprte oblike zvočnih datotek *.ogg:
 - 1). Velikost bloka 0 < 64, velikost bloka 0 > 2048;
 - 2). Velikost bloka 1 < 64, velikost bloka 1 > 4096;
 - 3). Števec šifranta > 64;
 - 4). Vnos šifranta > 640;
 - 5). Talni števec > 4;
 - 6). Tip tal 0;
 - 7). Števec ostanka > 4;
 - 8). Mera !=2;
 - 9). Števec preslikave > 2;
 - 10). Števec načina > 2.
- Pri datotekah v obliki FLAC je pri največji velikosti blokov 8107/8109 podprta vrednost do 4608.

11. Meni nastavitvev

1. V načinu VKLOP pritisnite in za 3 sekunde zadržite gumb ►II, da odprete meni.
2. Izberite vsebino s pomočjo gumbov ◀◀/▶▶.
3. Z gumbom **VOL +/-** spremenite začetne vrednosti vsake od nastavitvev.
4. Pritisnite gumb ►II, da potrdite izbiro in zapustite nastavitve.
- Če 10 sekund ne pritisnete nobenega gumba, so sistem samodejno zaprl meni.

Prikaz (pritisnite ◀◀/▶▶)	Opis (pritisnite VOL +/-)
1 MUSIC	Izberite učinek izenačevalnika (EQ).(GLASBA, FILM, NOVICE, ŠPORT, NOČ, IGRE, UI)
2 SUR ON	Preklopite prostorski zvok [VKLOP / IZKLOP]
3 BAS 0	Prilagodite nivo nizkih tonov
4 TRE 0	Prilagodite nivo visokih tonov
5 DIMH	Prilagoditev svetlosti (Zapustite meni, da postanejo nastavitve aktivne)
6 AUTO WAKE OFF	Preklop samodejnega bujenja [VKLOP / IZKLOP]
7 AUTO STANDBY ON	Preklop samodejnega stanja pripravljenosti [VKLOP / IZKLOP]
8 BEEP ON	Pisk preklopa [VKLOP / IZKLOP]
9 L T 00	Nastavitev zakasnitve zvoka (Sinhronizacija AV)
10 DRC 0	Prilagoditev nivoja DTS/DRC: DRC 0/1/2
11 DCL 0	Prilagoditev nivoja nadzora DTS: DCL 0/1/2/3/4/5/6
12 DTS NEURAL ON	Stikalo: DTS Neural [VKLOP / IZKLOP]
13 DTS VIRTUAL X	Stikalo: DTS Virtual:X [VKLOP / IZKLOP]
14 BASS BOOST ON	Stikalo: BassBoost [VKLOP / IZKLOP]

12. Odpravljanje napak

Garancija ostane veljavna le, če naprave ne poskušate popravljati sami. Če pri uporabi enote naletite na težave, pred zahtevo za servisiranje preverite naslednje točke.



Ni napajanja

- Preverite, ali je napajalni kabel enote pravilno povezan.
- Preverite, da je vtičnica pod napetostjo.
- Za vklop enote pritisnite tipko stanja pripravljenosti.

Daljinski upravljalnik ne deluje

- Preden pritisnete krmilno tipko za predvajanje, izberite pravilni vir.
- Zmanjšajte razdaljo med daljinskim upravljalnikom in enoto.
- Pravilno vstavite baterije glede na polarnost (+/-), kot je označeno.
- Zamenjajte baterije.
- Obrnite daljinski upravljalnik s senzorjem naravnost proti prednji strani enote.

Ni zvoka

- Prepričajte se, da enota ni utišana. Pritisnite tipko  ali VOL+/-, da povrnete običajno predvajanje zvoka.
- Pritisnite tipko  na enoti ali daljinskem upravljalniku, da preklopite zvočnik soundbar v stanje pripravljenosti. Nato ponovno pritisnite tipko , da vklopite zvočnik soundbar.
- Tako zvočnik soundbar, kot nizkotonski zvočnik odklopite od vtičnice napajanja, nato pa ju ponovno priklopite. Vkllop zvočnika soundbar.
- Tako zvočnik soundbar, kot nizkotonski zvočnik odklopite od vtičnice napajanja, nato pa ju ponovno priklopite. Vkllop zvočnika soundbar.
- Pri uporabi digitalne povezave (npr. priključki HDMI, OPTIČNI, KOAKSIALNI) pazite, da bo vhodni zvočni vir (npr. TV, igralna konzola, predvajalnik DVD itd.) nastavljen na način PCM ali Dolby Digital.
- Nizkotonski zvočnik je izven dosega; pomaknite nizkotonski zvočnik bližje zvočniku soundbar. Zagotovite, da je nizkotonski zvočnik v razdalji manj kot 5 m od zvočnika soundbar (bližje je boljše).
- Zvočnik soundbar je morda izgubil povezavo z nizkotonskim zvočnikom. Ponovno seznanite enoti tako, da ponovite korake iz poglavja »Seznanjanje brezžičnega nizkotonskega zvočnika z zvočnikom soundbar«.
- Enota morda ne zmore dekodirati vseh digitalnih zvočnih formatov iz vhodnega vira. V tem primeru bo zvok enote utišan. To NI napaka. Enota ni utišana.

EN

FR

ES

PT

DE

IT

PL

RO

CZ

NL

SK

SL

HR

HU

TR

RU

Pri seznanjanju ni mogoče najti imena Bluetooth za to enoto na napravi Bluetooth

- Preverite, da je v vaši napravi Bluetooth aktivirana funkcija Bluetooth.
- Preverite, ali je naprava seznanjena z napravo Bluetooth.

To je funkcija izklopa napajanja po 15 min, ena od standardnih zahtev ERP II za varčevanje z energijo

- Če je zunanji vhodni signal enote prenizek, se bo enota čez 15 minut samodejno izklopila. Povečajte nastavitev glasnosti zunanje naprave.
- Za več informacij o omrežni opremi glejte naslov <https://hisense.fr/cat-produit/barres-de-son/>

Nizkotonski zvočnik je nedejaven ali pa indikator nizkotonskega zvočnika ne zasveti.

- Odključite napajalni kabel iz vtičnice in ga po 4 minutah ponovno priključite, da nizkotonski zvočnik odda signal.

13. Tehnični podatki

Ime modela	AX5100G
Zvočnik Soundbar	
Napajanje	AC 100-240 V ~ 50/60 Hz
Poraba moči	20 W
Poraba moči v stanju pripravljenosti	< 0,50 W
Vrata USB za predvajanje Združljivost USB Podpora predvajanja/formati datotek USB	5 V $\overline{=}$ 500 mA Hi-Speed USB (2.0) / FAT32 / FAT16 32 GB (max.), WAV/WMA/MP3/FLAC/ALAC
Mere (Š x V x G)	920 x 60 x 90 mm / 36,2" x 2,4" x 3,5"
Neto masa	2,62 kg
Frekvenčni odziv	120 Hz ~ 20 kHz
Obratovalna temperatura	0°C - 45°C
Tehnični podatki brezžične povezave	
Različica Bluetooth/profili Frekvenčno področje Bluetooth Največja oddajana moč Bluetooth (EIRP)	V5.3 2400 MHz ~ 2483,5 MHz ≤ 10 dBm
Vrsta modulacije	GFSK, $\pi/4$ DQPSK, 8DPSK
Nizkotonski zvočnik	
Napajanje	AC 100-240 V ~ 50/60 Hz
Poraba moči	15 W
Poraba moči v stanju pripravljenosti	< 0,50 W
Mere (Š x V x G)	214 x 294 x 304 mm / 8,4" x 11,6" x 12"
Neto masa	5,24 kg
Frekvenčni odziv	40 Hz ~ 120 Hz
Prostorski zvok	
Napajanje	AC 100-240 V ~ 50/60 Hz
Poraba moči	10 W
Poraba moči v stanju pripravljenosti	< 0,50 W
Mere (Š x V x G)	91 x 144 x 109 mm / 3,6" x 5,7" x 4,3"
Neto masa	1,33 kg
Frekvenčni odziv	120 Hz ~ 20 kHz
Ojačevalnik (Najv. zvočna moč)	
Skupaj	340 W
Glavna enota	160 W
Nizkotonski zvočnik	120 W
Prostorski zvok	60 W
Daljinski upravljalnik	
Razdalja in kot	6 m (19,7 ft) / 30°
Vrsta baterije	AAA (1,5 V x 2)

EN

FR

ES

PT

DE

IT

PL

RO

CZ

NL

SK

SL

HR

HU

TR

RU

Hisense

Soundbar s kanalnim sustavom 5.1 i bežičnim niskotonskim zvučnikom
Model: AX5100G



- ✓ Jednostavna postavka
- ✓ Jedan daljinski upravljač
- ✓ Brze postavke

340W
Max Audio Power

 **Dolby Atmos**



HDMI™
HIGH-DEFINITION MULTIMEDIA INTERFACE

 **Bluetooth®**

KORISNIČKI PRIRUČNIK



Prije upotrebe soundbara temeljito pročitajte ovaj priručnik i sačuvajte ga za daljnju upotrebu.

Sadržaj

1. Važne sigurnosne upute	3
1.1 Sigurnost.....	3
1.2 Upozorenje.....	4
1.3 Podržani ulazni zvučni formati.....	6
2. Što se nalazi u kutiji	7
3. Prepoznavanje dijelova	8
3.1 Glavna jedinica	8
3.2 Bežični niskotonski zvučnik	8
3.3 Bežični stražnji zvučnici za okružujući zvuk.....	9
3.4 Daljinski upravljač.....	9
4. Pripreme	10
4.1 Priprema daljinskog upravljača	10
4.2 Zamjena baterije u daljinskom upravljaču	10
4.3 Postavljanje i montaža	10
4.4 Postavljanje zvučne trake na zid	11
4.5. Postavljanje stražnjih zvučnika za okružujući zvuk na zid	11
5. Veze	12
5.1 Dolby Atmos®	12
5.2 DTS:X	12
5.3 Upotrebljavajte HDMI eARC utičnicu	12
5.4 Upotrebljavajte OPTICAL utičnicu	12
5.5 Priklučivanje na utičnicu AUX	13
5.6 Upotrebljavajte COAXIAL utičnicu.....	13
5.7 Spajanje na napajanje	13
5.8 Uparite s niskotonskim zvučnikom i stražnjim prostornim zvučnicima	14
6. Osnovne radnje	14
6.1 Stanje mirovanja / Uključeno	14
6.2 Značajka automatskog mirovanja / automatskog buđenja	14
6.3 Odabir načina rada.....	15
6.4 Prilagodite razinu basa / visokih tonova	15
6.5 UKLJUČIVANJE i ISKLJUČIVANJE prostornog ozvučenja	15
6.6 Prilagodavanje jačine zvuka zvučne trake.....	15
6.7 Prilagodavanje glasnoće okružujućeg zvuka	15
6.8 Prilagodba svjetline	15
6.9 Odaberite efekt izjednačivača (EQ)	15
6.10 Postavljanje odgode zvučnog signala (AV SYNC)	15
7. Rad DTS:X	16
7.1 Značajka DRC / Dialog Control / Neural:X / Virtual :X	16
8. Rukovanje načinima rada OPTIČKI / KOAKSIJALNI / HDMI eARC / AUX	16
9. Rad značajke Bluetooth	17
9.1 Uparivanje uređaja s uključenom značajkom Bluetooth	17
9.2 Slušanje glazbe s uređaja Bluetooth	17
10. Rad funkcije USB	18
11. Izbornik za postavljanje	19
12. Otklanjanje problema	19
13. Tehnički podatci	21

1. Važne sigurnosne upute



Simbol munje sa strelicom na vrhu unutar jednakostranog trokuta namijenjen je kao upozorenje korisniku da postoji neizoliran „opasan napon“ unutar kućišta proizvoda koji može biti dovoljno snažan da predstavlja rizik od strujnog udara.



Usključnik unutar jednakostranog trokuta namijenjen je za upozoravanje korisnika na postojanje važnih uputa za upotrebu i održavanje (servisiranje) u literaturi primljenoj s uređajem.

1.1 Sigurnost

- Pročitajte ove upute** - Potrebno je pročitati sve upute vezane uz sigurnost i rukovanje prije upravljanja proizvodom.
- Sačuvajte ove upute** - Upute vezane uz sigurnost i rukovanje potrebno je sačuvati za buduću upotrebu.
- Obratite pažnju na sva upozorenja** - Potrebno je pridržavati se svih upozorenja na uređaju i u uputama za upotrebu.
- Slijedite sve upute** - Potrebno je slijediti sve upute za upravljanje i upotrebu.
- Nemojte upotrebljavati uređaj u blizini vode** - Uređaj se ne smije upotrebljavati u blizini vode ili vlage - na primjer u vlažnom podrumu ili u blizini bazena, ili sličnim lokacijama.
- Čistite isključivo suhom krpom.**
- Ne blokirajte ventilacijske otvore.** Postavite u skladu s uputama proizvođača.
- Nemojte postavljati u blizinu izvora topline poput radijatora, grijača, štednjaka ili drugih uređaja (uključujući pojačala) koja proizvode toplinu.
- Jedinica se isporučuje sa standardnim napojnim kabelom i stopljenim utikačem koji se zbog sigurnosnih razloga ne smiju mijenjati. Ako isporučeni utikač nije moguće ukopčati u utičnicu, obratite se električaru radi zamjene zastarjele napojne utičnice.
- Zaštitite kabel kako se po njemu ne bi gazilo ili ga stezalo, posebno kod utikača, utičnice ili na mjestu gdje izlazi iz uređaja.
- Upotrebljavajte isključivo one nastavke/dodatke koje je odredio proizvođač.
-  Upotrebljavajte samo s kolicima, stalcima, stativima, nosačima ili stolovima koje je naveo proizvođač ili koji se prodaju uz uređaj. Kada se upotrebljavaju kolica ili postolje oprezno pomičite kolica s uređajem kako bi se izbjegle ozljede od prevrtanja.
- Isključite uređaj s napajanja tijekom olujnog nevremena ili ako se ne koristi duže vrijeme.
- Sve servise prepustite kvalificiranom osoblju. Servisiranje je potrebno ako je uređaj oštećen na bilo koji način, na primjer ako je oštećen kabel za napajanje ili utikač, ako je prolivena tekućina ili su predmeti upali u uređaj, jedinica je bila izložena kiši ili vlazi, ne radi normalno ili je ispušten na tlo.
- Oprema je razred II ili dvostruko izolirani električni uređaj. Osmišljen je na takav način da ne treba sigurnosnu poveznicu s uzemljenjem.
- Ne stavljajte predmete napunjene tekućinom na jedinicu, poput vaza.
- Najmanja udaljenost oko aparata koja je dovoljna za ventilaciju jest 5 cm.
- Ventilacija ne smije biti ometana pokrivanjem ventilacijskih otvora predmetima kao što su novine, stolnjaci, zastori, itd.
- Goli izvori plamena kao što su svijeće ne smiju se postavljati na uređaj.
- Baterije treba reciklirati ili zbrinuti u skladu s državnim i lokalnim smjernicama.
- Jedinicu je moguće upotrebljavati u umjerenim ili tropskim klimama.

EN

FR

ES

PT

DE

IT

PL

RO

CZ

NL

SK

SL

HR

HU

TR

RU

Oprez:

- Primjena provjera, prilagođavanja ili postupci koji nisu ovdje navedeni mogu prouzročiti izlaganje opasnom zračenju ili drugu nesigurnu radnju.
- Kako bi se smanjila opasnost od požara ili električnog udara nemojte izlagati ovaj uređaj kiši ili vlazi. Uređaj ne smije biti izložen kapanju ni prskanju i nikakvi predmeti napunjeni tekućinom, poput vaza, ne smiju biti postavljeni na uređaj.
- Mrežni utikač/spojnik uređaja služi kao uređaj za isključivanje i treba biti spreman za upotrebu.
- Ako je baterija nepravilno postavljena, postoji opasnost od eksplozije. Zamijenite je samo istom baterijom ili baterijom odgovarajućeg tipa.

1.2. Upozorenje

- Baterija (baterije ili komplet baterija) ne smije biti izložena prekomjernoj toplini, poput vatre ili drugim izravnim izvorima topline.
- Prije rada s ovom jedinicom provjerite napon ove jedinice kako biste vidjeli je li identičan naponu vašeg lokalnog napajanja.
- Ne stavljajte ovu jedinicu u blizinu snažnih magnetskih polja.
- Ne stavljajte ovu jedinicu na pojačalo ili prijemnik.
- Ako bilo kakvi čvrsti predmet ili tekućina padne u sustav, isključite uređaj s napajanja neka ga provjeri kvalificirano osoblje prije daljnjeg rada.
- Ne pokušavajte čistiti jedinicu kemijskim otapalima jer time možete oštetiti površinski sloj. Upotrebljavajte čistu, suhu ili vlažnu krpu.
- Prilikom isključivanja utikača iz zidne utičnice, uvijek povucite izravno za utikač i nikad nemojte povlačiti kabl.
- Ako se naprave izmjene ili preinake ovog uređaja koje nije izričito odobrila strana odgovorna za pridržavanje, korisnikovo odobrenje za rukovanje opremom moglo bi se poništiti.
- Oznaka s ocjenom zalijepljena je na dnu ili na stražnjoj strani opreme.
- Tu opremu treba postaviti i upotrebljavati tako da je radijator od vašeg tijela udaljen najmanje 20 cm.



OPREZ glede upotrebe baterije

Kako biste spriječili curenje baterije koje može dovesti do tjelesnih ozljeda, imovinske štete ili oštećivanja uređaja:

- Ispravno postavite sve baterije, + i -, onako kako su označene na uređaju.
- Ne miješajte stare i nove baterije.
- Ne miješajte alkalne, standardne (ugljen-cink) ili punjive (Ni-Cd, Ni-MH, itd.) baterije.
- Izvadite baterije kada se daljinski upravljač ne upotrebljava duže vrijeme.



Pravilno zbrinjavanje ovog proizvoda. Ova oznaka ukazuje da se proizvod ne smije zbrinuti s drugim kućanskim otpadom na području EU-a. Kako bi se spriječilo onečišćenje okoliša ili negativan utjecaj na ljudsko zdravlje zbog nekontroliranog zbrinjavanja otpada, reciklirajte otpad kako biste potaknuli inicijativu održive ponovne upotrebe izvora materijala. Kako biste vratili upotrebljavani uređaj, upotrijebite sustave za vraćanje i sakupljanje ili se obratite prodavaču kod kojeg ste kupili proizvod. Prodavač može preuzeti proizvod koji će se reciklirati postupkom sigurnim za okoliš.



Ovime izjavljujemo da je proizvod u skladu s osnovnim zahtjevima i drugim relevantnim odredbama Direktive 2014/53/EU.



Oznaka riječi i logotipi Bluetooth® u vlasništvu su poduzeća Bluetooth SIG, Inc., a poduzeće Hisense svaku uporabu tih znakova izvodi pod licencom. Ostali zaštitni znakovi ili trgovačka imena vlasništvo su svojih odgovarajućih vlasnika.



Pojmovi HDMI i HDMI High-Definition Multimedia Interface i logotip HDMI žigovi su ili registrirani žigovi poduzeća HDMI Licensing Administrator, Inc.



Dolby, Dolby Atmos i simbol dvostrukog slova D žigovi su poduzeća Dolby Laboratories Licensing Corporation. Proizvedeno pod licencijom poduzeća Dolby Laboratories. Povjerljiv neobjavljen materijal. Autorska prava © 2012. – 2021. Dolby Laboratories. Sva prava pridržana.



- ✓ Jednostavna postavka
- ✓ Jedan daljinski upravljač
- ✓ Brze postavke

Roku, logotip Roku, Roku TV, Roku TV Ready i logotip Roku TV Ready zaštitni su znakovi / registrirani zaštitni znakovi društva Roku, Inc. Društvo Roku odobrava program Roku TV Ready samo za zemlje za koje je to dogovoreno. Taj proizvod podržan je programom Roku TV Ready u Sjedinjenim Američkim Državama, Ujedinjenom Kraljevstvu, Meksiku i Kanadi. Zemlje mogu biti promijenjene. Da biste dobili najnoviji popis zemalja u kojima je taj proizvod podržan programom Roku TV Ready, pošaljite poruku e-pošte na adresu rokutvready@roku.com.



Za patente poduzeća DTS pogledajte <http://patents.dts.com>. Proizvedeno pod licencijom poduzeća DTS, Inc. (za poduzeća sa sjedištem u SAD-u/Japanu /Tajvanu) ili pod licencijom poduzeća DTS Licensing Limited (za sva ostala poduzeća). DTS, DTS:X, Virtual:X i logotipi DTS:X registrirani su zaštitni znakovi ili zaštitni znakovi tvrtke DTS, Inc. u Sjedinjenim Državama i drugim zemljama. © 2021 DTS, Inc. SVA PRAVA PRIDRŽANA.

EN

FR

ES

PT

DE

IT

PL

RO

CZ

NL

SK

SL

HR

HU

TR

RU

1.3 Podržani ulazni zvučni formati

Format	Funkcija			
	OPTICAL	COAXIAL	HDMI ARC	HDMI eARC
LPCM 2ch	●	●	●	●
LPCM 5.1ch	--	--	--	●
LPCM 7.1ch	--	--	--	●
Dolby Atmos - Dolby TrueHD	--	--	--	●
Dolby Atmos - Dolby Digital Plus	--	--	●	●
Dolby TrueHD	--	--	--	●
Dolby Digital Plus	--	--	●	●
Dolby Digital	●	●	●	●
DTS	●	●	●	●
DTS-ES Discrete 6.1	●	●	●	●
DTS-ES Matrix 6.1	●	●	●	●
DTS 96/24	●	●	●	●
DTS-HD High Resolution Audio	--	--	--	●
DTS-HD Master Audio	--	--	--	●
DTS-HD LBR	--	--	--	●
DTS:X	--	--	--	●

● : Podržani formati.

-- : Nepodržani format.

2. Što se nalazi u kutiji

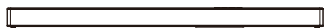

Glavna jedinica

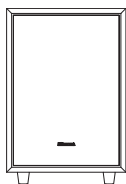

Bežični niskotonski zvučnik

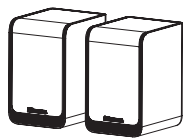

Stražnji zvučnici za okružujući zvuk



Kabel za napajanje izmjeničnom strujom $\times 2$

Za glavnu jedinicu / bežični niskotonski zvučnik



Kabel za napajanje izmjeničnom strujom $\times 1$

Za stražnje zvučnike za okružujući zvuk (SR)

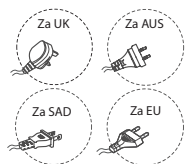

* Vrsta utikača razlikuje se od regije do regije

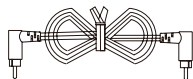

Kabel RCA

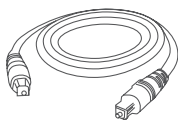

Optički Kabel



Kabel HDMI

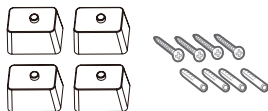

Nosači ($\times 4$) / vijak nosača ($\times 4$)
/ zidni pričvršćivač ($\times 4$)

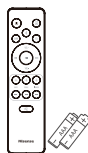

Daljinski upravljač / baterije AAA $\times 2$

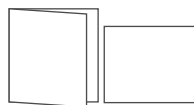

Korisnički priručnik / Vodič za brzo pokretanje

- * Količina kabela za napajanje i vrsta utikača razlikuju se po regijama.
- Slike, ilustracije i crteži prikazani u ovom korisničkom priručniku služe samo kao referenca. Stvarni proizvod može se razlikovati u izgledu.
- Izgled i tehnički podatci uređaja podliježu izmjenama bez prethodne najave.

3. Prepoznavanje dijelova

3.1 Glavna jedinica

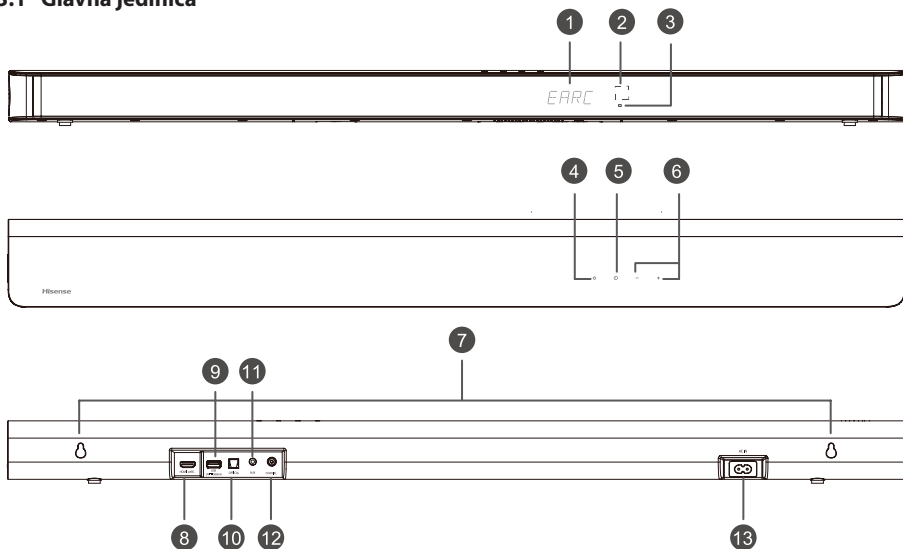

① **Okvir zaslona**

Prikazuje trenutni status.

② **Senzor daljinskog upravljača**

Prima signale daljinskog upravljača.

③ **Crveni pokazivač za stanje mirovanja**

• Stalno uključeno	U načinu rada Stanje mirovanja
• Sporo treperenje	U načinu rada Automatsko buđenje

④ **⏻ Gumb (UKLJUČIVANJE/ISKLUČIVANJE)**

Prebacite jedinicu iz načina rada UKLJUČENO u način rada STANJA MIROVANJA.

⑤ **📺 Gumb (IZVOR)**

Odaberite funkciju reprodukcije.

⑥ **+/- Gumb (VOL+ / VOL-)**

Pojačajte/smanjite glasnoću.

⑦ **Zidni nosač**

Vijke za postavljanje na zid postavite u zidni nosač jedinice.

⑧ **HDMI eARC utičnica**

Priključak za priključivanje televizora. Priključak podržava značajku eARC/ARC HDMI koja zvučnoj traci omogućuje reprodukciju zvuka koji potječe s povezanog televizora.

⑨ **USB utičnica**

Umetnite uređaj USB kako biste reproducirali glazbu.

⑩ **OPTICAL utičnica**

Priključite u utičnicu OPTIČKI IZLAZ na vanjskom uređaju.

⑪ **AUX utičnica**

Povezivanje s vanjskim zvučnim uređajem.

⑫ **COAXIAL utičnica**

Priključite na utičnicu KOAKSIJALNI IZLAZ na vanjskom uređaju.

⑬ **AC IN utičnica**

Spojite na napajanje.

3.2. Bežični niskotonski zvučnik

① **Pokazivač**

• Brzo treperenje	Niskotonski zvučnik u načinu povezivanja
• Stalno uključeno	Uspješno priključeno/povezano
• Sporo treperenje	Priključivanje/povezivanje nije uspjelo

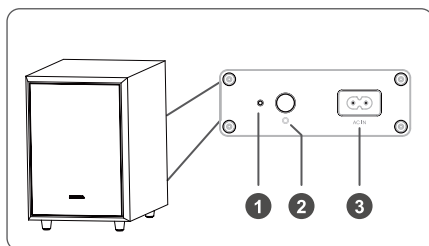

② Gumb PAIR

Dvije sekunde	Način povezivanja
Pet sekundi	Obrišite evidenciju povezivanja

③ AC IN utičnica

Spojite na napajanje.

3.3. Bežični stražnji zvučnici za okružujući zvuk

① Gumb PAIR

Dvije sekunde	Način povezivanja
Pet sekundi	Obrišite evidenciju povezivanja

② Pokazivač

• Brzo treperenje	Stražnji zvučnici su u načinu povezivanja
• Stalno uključeno	Uspješno priključeno/povezano
• Sporog treperenje	Priključivanje/povezivanje nije uspjelo

③ RCA utičnica

Priključite lijevi i desni stražnji zvučnik za okružujući zvuk.

④ AC IN utičnica

Spojite na napajanje.

⑤ Zidni nosač

Vijke za postavljanje na zid i nosače postavite na stražnji dio stražnjih zvučnika za okružujući zvuk.

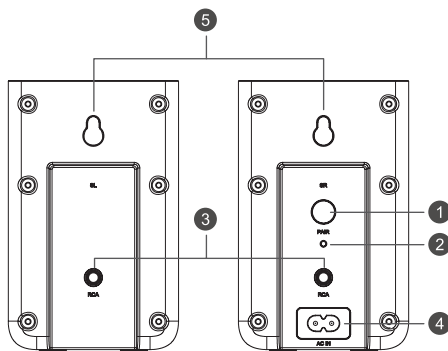

3.4 Daljinski upravljač

- ① Prebacite jedinicu iz načina rada UKLJUČENO u način rada STANJA MIROVANJA.
- ② Odaberite funkciju reprodukcije.
- ③ **SURR** Prilagodite UKLJUČIVANJE/ISKLJUČIVANJE zvučnog efekta ozvučenja.
- ④ (BT) Odaberite način rada Bluetooth. Pritisnite i držite tipku (BT) za aktiviranje funkcije uparivanja u načinu rada Bluetooth ili prekinite vezu s postojećim uparenim uređajem Bluetooth.
- ⑤ **EQ** Odaberite GLAZBA/FILM/UIJESTI/SPORT/NOĆ/IGRA/AI
- ⑥ Preskakanje na prethodni/sljedeći zapis u načinu rada BT/USB.
- ⑦ **VOL+ /VOL-** Pojačajte/smanjite glasnoću.
- ⑧ Pokrenite/zaustavite/nastavite reprodukciju u načinu rada BT/USB. Pritisnite i držite tipku tri sekunde za ulazak u izbornik postavki. Potvrdite odabir.
- ⑨ **BASS+/-** Prilagodite razinu basa.
- ⑩ **TREBLE+/-** Prilagodite razinu visokih tonova.
- ⑪ **DIMMER+/-** Prilagodba svjetline zaslona.
- ⑫ (BEŠUMNO) Isključite ili reproducirajte zvuk.

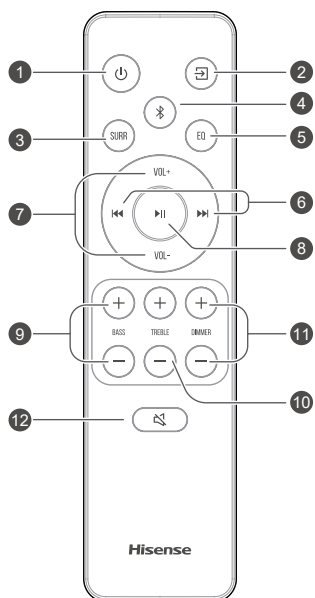

EN

FR

ES

PT

DE

IT

PL

RO

CZ

NL

SK

SL

HR

HU

TR

RU

4. Pripreme

4.1 Priprema daljinskog upravljača

Isporučenim se daljinskim upravljačem omogućuje se upravljanje jedinicom s udaljenosti.

- Čak i ako se daljinskim upravljačem upravlja unutar učinkovitog raspona od 19,7 stope (6 m), radnje daljinskog upravljača mogu se prekinuti ako postoje bilo kakve prepreke između jedinice i daljinskog upravljača.
- Ako se daljinskim upravljačem upravlja u blizini drugih proizvoda koji proizvode infracrvene zrake ili ako se drugi uređaji daljinskog upravljanja koji upotrebljavaju infracrvene zrake upotrebljavaju u blizini jedinice; onda ti uređaji mogu neispravno raditi. S druge strane, drugi uređaji mogu neispravno raditi.

4.2 Zamjena baterije u daljinskom upravljaču

- 1 Pritisnite i klizećim pokretom pomaknite stražnji poklopac kako biste otvorili pretinac za baterije u daljinskom upravljaču.
- 2 Umetnite baterije veličine **AAA**. Pazite da pravilno postavite polaritete baterija (+) i (-) na oznake (+) i (-) unutar pretinca za baterije.
- 3 Zatvorite pretinac za baterije.

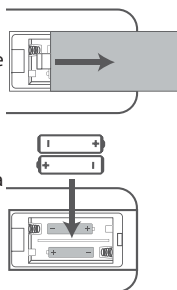

Mjere opreza glede baterija

- Pobrinite se da umetnete baterije s ispravnim pozitivnim „⊕“ i negativnim polaritetom „⊖“.
- Upotrijebite baterije iste vrste. Nikada zajedno ne upotrebljavajte različite vrste baterije.
- Mogu se upotrebljavati punjive ili nepunjive baterije. Pogledajte mjere opreza na njihovim oznakama.
- Pazite na svoje nokte prilikom uklanjanja poklopca i baterija.
- Nemojte ispustiti daljinski upravljač.
- Pazite da ništa ne udre daljinski upravljač.
- Nemojte prolići vodu ili bilo koju drugu tekućinu na daljinski upravljač.
- Ne postavljajte daljinski upravljač na mokri predmet.
- Ne postavljajte daljinski upravljač na izravnu Sunčevu svjetlost ili blizu izvora prekomjerne topline.
- Uklonite bateriju iz daljinskog upravljača kada se ne upotrebljava duže vrijeme budući da može doći do korozije ili curenja baterije i nastanka tjelesnih ozljeda i/ili imovinske štete i/ili požara.

- Ne upotrebljavajte nijedne druge baterije osim onih navedenih.
- Ne miješajte nove baterije sa starijima.
- Nikad nemojte ponovo puniti bateriju ako se ne potvrdi da je vrsta koja se može ponovno puniti.

4.3 Postavljanje i montaža

Postavljanje

- A Ako je vaš televizor postavljen na stol, možete postaviti jedinicu na stolu izravno ispred postolja televizora, tako da je centrirana s ekranom televizora.
- B Ako je vaš televizor pričvršćen na zid, možete postaviti jedinicu na zid izravno ispod ekrana televizora.

Napomena: Jedinica treba biti postavljena tako da se izbjegava prekrivanje prijamnika signala televizora ili postavljanje tako da daljinski upravljač televizora ne može raditi.

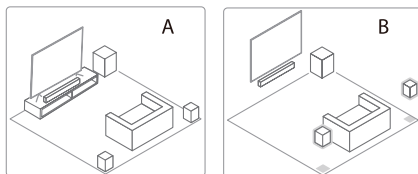

Napomene

- Stražnji zvučnici projektirani su isključivo za upotrebu sa zvučnom trakom i ne mogu se upotrebljavati s drugim uređajima.
- Stražnje zvučnike postavite uspravno.

4.4 Postavljanje zvučne trake na zid

Oprez:

- Postavljanje mora provesti isključivo kvalificirano osoblje. Neispravna montaža može dovesti do teške ozljede i oštećenja imovine (ako namjeravate sami postaviti ovaj proizvod, morate provjeriti postoje li instalacije poput električnih žica i vodovodne instalacije koje se mogu zakopati unutar zida). Odgovornost je instalatera da provjeri hoće li zid sigurno podnijeti ukupno opterećenje jedinice i zidnih nosača.
- Dodatni alati (nije isporučen) potrebni su za postavljanje.
- Nemojte previše stegnuti vijke.
- Čuvajte priručnik s uputama za buduću upotrebu.
- Upotrijebite elektronički pretraživač vijaka kako biste provjerili vrstu zida prije bušenja i postavljanja.

UPOZORENJE

- Kako bi se spriječila ozljeda, ovaj uređaj mora biti pričvršćen na tlo/zid u skladu s uputama za postavljanje.
- Preporučena visina zidne montaže: $\leq 1,5$ metara.

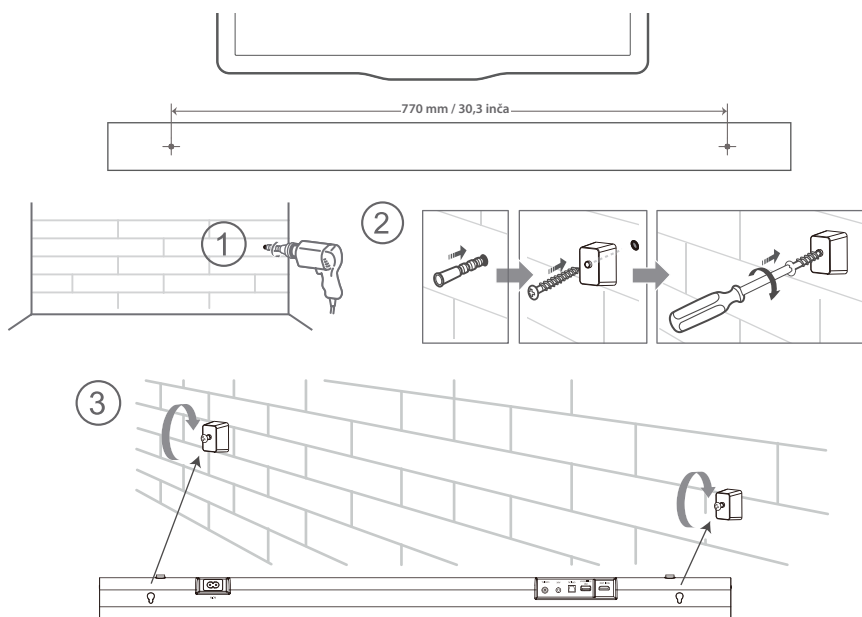

4.5 Postavljanje stražnjih zvučnika za okružujući zvuk na zid

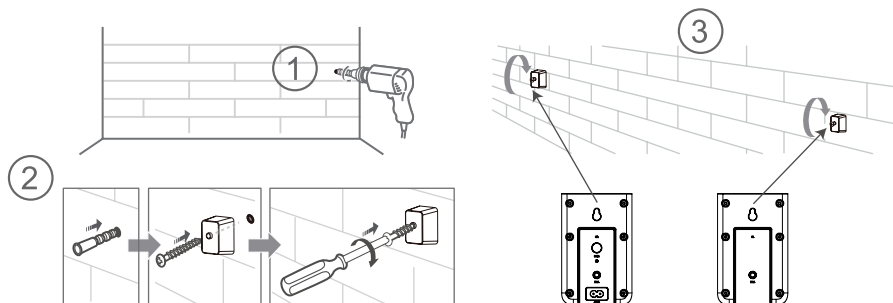

5. Veze

5.1 Dolby Atmos®

Dolby Atmos® vam pruža uvjerljivo iskustvo slušanja isporučujući zvuk u trodimenzionalnom prostoru i svo bogatstvo, jasnoću i snagu zvuka Dolby. Za više informacija posjetite dolby.com/technologies/dolby-atmos

5.2 DTS:X

DTS:X, rubni zvuk više nije ograničen položajem zvučnika u fiksnom položaju ili specifičnim signalima kanala.

Za upotrebu tehnologije Dolby Atmos® / DTS:X

Dolby Atmos® / DTS:X dostupan je u načinu rada HDMI eARC/ARC. Za pojedinosti o priključivanju pogledajte „Priključak HDMI“. **HDMI eARC/ARC**

1. Za upotrebu načina rada Dolby Atmos® / DTS:X, vašim televizorom moraju biti podržani prolaz zvuka Dolby Atmos® / DTS:X ili HDMI.
2. Pobrinite se da nije odabrano „Bitstream“, „RAW“ ili „Bez šifriranja“ za tok bita u zvučnom izlazu spojenog vanjskog uređaja (npr. reproduktor Blu-ray-a ili DVD-a, televizor itd.).
3. Dok ulazite u formate Dolby Atmos / DTS:X / Dolby Digital / PCM zvučna će traka prikazati DOLBY ATMOS / DTS:X / DOLBY AUDIO / PCM AUDIO.

5.3 Upotrebljavajte HDMI eARC utičnicu

Upotreba HDMI-ja za spajanje uređaja soundbar, opreme AV i televizora:

eARC/ARC (kanal povrata zvuka)

Funkcija eARC/ARC (kanal povrata zvuka) omogućava vam slanje zvuka iz vašeg televizora usklađenog s ARC-om na vaš soundbar jednim priključkom HDMI. Za upotrebu funkcije ARC pobrinite se da je vaš televizor usklađen s funkcijama HDMI-CEC i ARC i da je ispravno postavljen. Ako je ispravno postavljen, možete se koristiti daljinskim upravljačem za televizor kako biste namjestili glasnoću (VOL +/- i BEŠUMNO) uređaja soundbar.

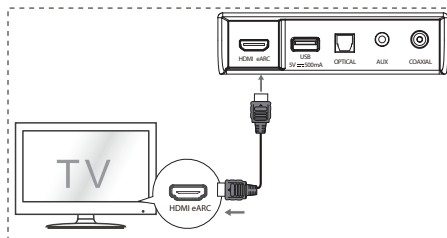

- Spojite kabel HDMI iz utičnice jedinice **HDMI eARC** s utičnicom HDMI na vašem televizoru usklađenom s ARC-om. Zatim pritisnite daljinski upravljač i odaberite **HDMI eARC**.

Savjeti:

- Vaš televizor mora podržavati funkcije HDMI-CEC i ARC. Funkcije HDMI-CEC i ARC moraju se postaviti na položaj Uključeno.
- Način postavke funkcija HDMI-CEC i ARC može se razlikovati ovisno o televizoru. Kako biste saznali više pojedinosti o funkciji ARC, pogledajte korisnički priručnik.
- ARC radi samo s uređajima koji podržavaju HDMI ARC kao i s kablom HDMI 1.4 (i novijim).

5.4 Upotrebljavajte OPTICAL utičnicu

- Spojite OPTIČKI kabel na televizorsku utičnicu OPTICAL OUT i **OPTICAL** utičnicu na uređaju.

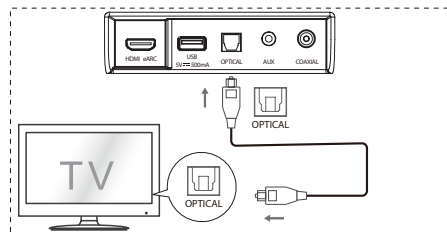

5.5 Priključivanje na utičnicu AUX

- A Upotrijebite zvučni kabel s RCA priključkom od 3,5 mm za priključivanje utičnica za izlazni zvučni signal na televizoru na utičnicu **AUX** na jedinici.
- B Upotrijebite zvučni kabel s priključkom od 3,5 mm s 3,5 mm za priključivanje utičnice **AUX** zvučnog uređaja televizora ili vanjskog zvučnog uređaja na utičnicu **AUX** na jedinici.

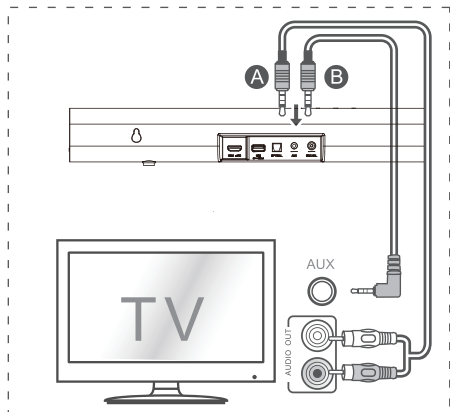

5.6 Upotrebljavajte COAXIAL utičnicu

- Možete upotrebljavati KOAKSIJALNI kabel za spajanje televizijske COAXIAL OUT utičnice i COAXIAL utičnice na jedinici.

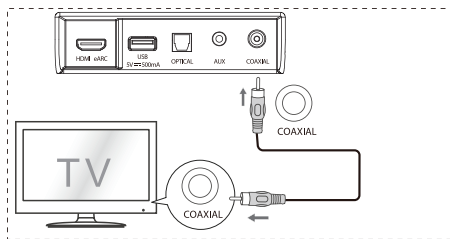

Savjet: Jedinica možda neće moći dekodirati sve digitalne zvučne formate iz ulaznog izvora. U tom će slučaju jedinica biti bešumna. Ovo NE predstavlja kvar. Pobrinite se da je postavka zvuka ulaznog izvora (npr. TV, igrača konzola, reproduktor DVD) postavljen na **PCM** ili **Dolby Digital** (potražite pojediniosti o postavi zvuka uređaja ulaznog izvora u njegovu korisničkom priručniku) s ulazom HDMI / OPTIČKI / KOAKSIJALNI.

5.7 Spajanje na napajanje

- **Rizik od oštećenja proizvoda!**
Pobrinite se da napon napajanja odgovara naponu otisnutom na oznaci s ocjenom koja je zalijepljena na dnu ili na stražnjoj strani jedinice.
- Prije spajanja kabla za napajanje naizmjeničnom strujom, pobrinite se da ste završili sa spajanjem svih drugih veza.
- **Soundbar**
Spojite mrežni kabel na utičnicu AC IN glavne jedinice, a zatim i u mrežnu utičnicu.
- **Niskotonski zvučnik**
Spojite mrežni kabel na utičnicu AC IN glavne jedinice, a zatim i u mrežnu utičnicu.
- **Stražnji zvučnici za okružujući zvuk**
Ukopčajte napojni kabel u utičnicu za izmjeničnu struju, AC ULAZ stražnjih zvučnika za okružujući zvuk (SR), a zatim u napojnu utičnicu.

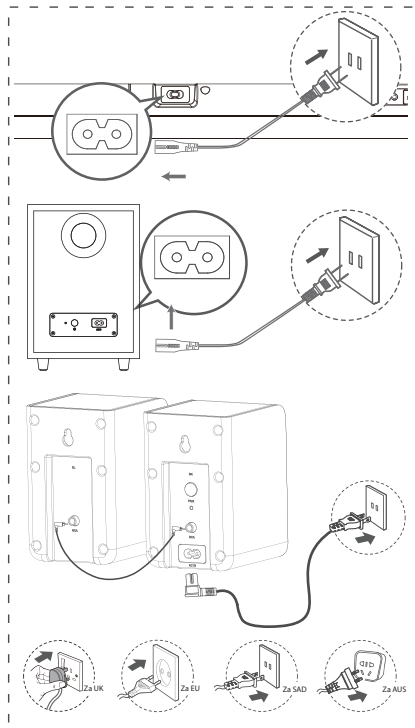

* Količina kabla za napajanje i vrsta utikača razlikuju se po regijama.

5.8 Uparite s niskotonskim zvučnikom i stražnjim prostornim zvučnicima

Automatsko povezivanje

Niskotonski zvučnik, stražnji zvučnici za okružujući zvuk i zvučna traka automatski se povezuju nakon ukapčanja u napojnu utičnicu i uključivanja.

Nije potreban kabel za povezivanje tri jedinica.



- Status utvrdite na temelju pokazivača bežičnog niskotonskog zvučnika i bežičnih stražnjih zvučnika za okružujući zvuk.

Stanje LED svjetla	Status
Brzo treperenje	Niskotonski zvučnik i stražnji zvučnici za okružujući zvuk su u načinu povezivanja
Stalno uključeno	Uspješno priključeno/povezano
Sporo treperenje	Priključivanje/povezivanje nije uspjeło

Napomene:

- Ne pritisćite tipku POVEŽI na stražnjoj strani niskotonskog zvučnika ili tipku POVEŽI na stražnjim zvučnicima za okružujući zvuk (SR), osim za ručno povezivanje.
- Ako automatsko povezivanje nije uspješno, ručno povežite niskotonski zvučnik i stražnje zvučnike za okružujući zvuk s glavnom jedinicom.

Ručno uparivanje

1. Provjerite jesu li svi kabeli dobro spojeni i je li glavna jedinica u stanju mirovanja.
2. Pritisnite tipku  na glavnoj jedinici ili na daljinskom upravljaču za uključivanje glavne jedinice.
3. Pritisnite tipku  na glavnoj jedinici ili daljinskom upravljaču i držite je pritisnutom tri sekunde za ulazak u način rada Povezivanje. Na zaslonu će se prikazati „SW Pairing“.
4. Pritisnite i držite tipku POVEŽI na stražnjem dijelu niskotonskog zvučnika ili tipku POVEŽI na stražnjim zvučnicima za okružujući zvuk (SR) dvije sekunde. Niskotonski zvučnik i stražnji zvučnici za okružujući zvuk ući će u način povezivanja, a pokazivači na niskotonskom zvučniku brzo će treperiti.
5. Nakon uspješnog bežičnog povezivanja, zasvijetlit će pokazivač Poveži, a na zaslonu glavne jedinice prikazat će se „SW_IN“.
6. Ako pokazivač Poveži sporo treperi, bežično povezivanje nije uspjeło. Iskopčajte kabel niskotonskog zvučnika, a potom kabel stražnjih zvučnika za okružujući zvuk i ponovo ukopčajte napojne kabele nakon tri minute. Ponovite korake od 1 do 4.

Napomene:

- Ako bežično povezivanje ponovno ne uspije, provjerite postoji li sukob ili snažna interferencija (npr. interferencija elektroničkog uređaja) u blizini vaše lokacije. Otklonite te



sukobe ili snažne interferencije i ponovite gornje postupke.

- Niskotonski zvučnik i stražnji zvučnici za okružujući zvuk trebaju se nalaziti 6 m (18 stopa) od zvučne trake, u otvorenom prostoru.
- Ako je glavna jedinica u načinu rada UKLJUČENO, a nije spojena s niskotonskim zvučnikom i stražnjim zvučnicima za okružujući zvuk, pokazivači na niskotonskom zvučniku i stražnji zvučnici za okružujući zvuk (SR) sporo će treperiti. Slijedite korake od 1 do 4 u prethodnom tekstu za povezivanje niskotonskog zvučnika i stražnjih zvučnika za okružujući zvuk s glavnom jedinicom.

6. Osnovne radnje

6.1 Stanje mirovanja / Uključeno



Kada spojite glavnu jedinicu na mrežnu utičnicu, glavna jedinica bit će u načinu rada STANJA MIROVANJA.

- Pritisnite tipku  na glavnoj jedinici ili na daljinskom upravljaču za UKLJUČIVANJE glavne jedinice.
- Ponovo pritisnite gumb  kako biste prebacili jedinicu natrag na način rada STANJA MIROVANJA.
- Odspojite mrežni utikač iz mrežne utičnice ako želite u potpunosti ISKLJUČITI jedinicu.

6.2 Značajka automatskog mirovanja / automatskog buđenja



- [Automatsko stanje mirovanja] Vaša zvučna traka je programirana da automatski uđe u STANJE MIROVANJA kada se zvuk ne otkrije 15 minuta. Na primjer, to bi se dogodilo kada pauzirate reprodukciju ili ako zvučnu traku slučajno ostavite uključenom.
- [Automatsko buđenje] Ako je spojen televizor ili vanjski uređaj (Način rada HDMI eARC/OPTIČKI/KOAKSIJALNI), jedinica će se automatski uključiti kada se uključi televizor ili vanjski uređaj.

Da biste onemogućili ovu značajku, molimo slijedite korake u nastavku:

1. Dok je UKLJUČENA, usmjerite daljinski upravljač prema zvučnoj traci, pritisnite i držite tipku  tri sekunde za otvaranje izbornika.
- Prikaz jedinice će pomicati „MENU“.
2. Pritisnite tipku  6 puta za redom, prikaz prikazuje: **UKLJUČIVANJE i ISKLJUČIVANJE automatskog buđenja.**
- Pritisnite tipku  7 puta za redom, a na zaslonu će se prikazati: **UKLJUČIVANJE i ISKLJUČIVANJE automatskog stanja mirovanja.**

3. Odaberite sadržaj tipkama **VOL+/-** na daljinskom upravljaču, a zatim pritisnite ► ili za potvrdu odabira i izlaz iz postavki.
- Ponavljanje ovih koraka izmjenjivat će značajke „**UKLJUČENO**“ i „**ISKLJUČENO**“.

6.3 Odabir načina rada

- Pritisnite tipku  (IZVOR) na jedinici ili na daljinskom upravljaču više puta za odabir načina rada **OPTIČKI**, **KOAKSIJALNI**, **HDMI eARC**, **BT** (Bluetooth), **USB** i **AUX**.
- Pritisnite tipku  na daljinskom upravljaču za odabir načina rada **BT** (Bluetooth).
- Odabrani način rada prikazat će se na prikazu.

Prikaz	Način rada
EARC	HDMI eARC
ARC	HDMI ARC
OPT	OPTIČKI
COAX	KOAKSIJALNI
BT_IN NO BT	Bluetooth Spojen Nije priključeno
USB NO USB	USB USB nije priključen
AUX	AUX



6.4 Prilagodite razinu basa / visokih tonova

- Pritisnite tipke **BASS +/-** na daljinskom upravljaču za prilagodbu razine basa (bas +5 / bas -5).
- Pritisnite tipke **TREBLE +/-** na daljinskom upravljaču za prilagodbu razine visokih tonova (visoki tonovi +5 / visoki tonovi -5).

6.5 UKLJUČIVANJE I ISKLJUČIVANJE prostornog ozvučenja

- Pritisnite gumb **SURR** na daljinskom upravljaču kako biste uključili prostorno ozvučenje. Ponovno pritisnite ovaj gumb kako biste isključili prostorno ozvučenje.

6.6 Prilagođavanje jačine zvuka zvučne trake

- Pritisnite tipke **+/-** na jedinici ili tipke **VOL+ / VOL-** na daljinskom upravljaču za prilagođavanje glasnoće.
- Ako želite isključiti zvuk, pritisnite gumb  (BEŠUMNO) na daljinskom upravljaču. Ponovno pritisnite gumb  (BEŠUMNO) ili pritisnite gume **VOL+ / VOL-** kako biste ponovno pokrenuli uobičajeni zvuk.
- U načinu rada BT/USB, ako je glavna jedinica prigušena, normalno slušanje možete nastaviti ako dva puta pritisnete tipku za ► ili

6.7 Prilagođavanje glasnoće okružujućeg zvuka

1. Kada je priključen zvučnik za okružujući zvuk, pritisnite i tri sekunde držite tipku **SURR**, a na zaslonu će se prikazati „**SUR-0**“.
2. Potom pritisnite tipke **VOL+ / VOL-** za pojačavanje ili stišavanje zvuka zvučnika za okružujući zvuk (od SUR +5 do SUR -5).
- Način rada za postavljanje glasnoće okružujućeg zvuka jedinice isključit će se nakon otprilike tri sekunde. Na zaslonu će se prikazati trenutni odabrani način rada. Sada možete pritisnuti tipke **VOL+ / -** za prilagođavanje glasnoće.

6.8 Prilagodba svjetline

- Pritisnite gume **DIMMER +/-** na daljinskom upravljaču kako biste odabrali razinu svjetline.

6.9 Odaberite efekt izjednačivača (EQ)

- Prilikom reproduciranja pritisnite tipku **EQ** na daljinskom upravljaču kako biste odabrali željene unaprijed postavljene izjednačivače: **GLAZBA**, **FILM**, **VIJESTI**, **SPORT**, **NOĆ**, **IGRA**, **AI EQ**.

6.10 Postavljanje odgode zvučnog signala (AV SYNC)

- Obradivanje videoslike, ponekad duže od vremena potrebnog za obradu zvučnog signala. Ono se naziva „zakašnjelim“. Značajka odgode zvučnog signala osmišljena je za korekciju ovog kašnjenja.
- Postavljanje odgode zvučnog signala moguće je samo za trenutačni način reprodukcije. (Kako je pruženo u načinu rada odgode zvučnog signala HDMI ARC, način rada odgode vrijedi samo za HDMI ARC).
- Prema zadanim postavkama odgoda je zvučnog signala postavljena na nulu.

 1. Dok je UKLJUČEN, pritisnite i držite tipku ►► tri sekunde za otvaranje izbornika, zatim pritisnite tipku ►►► 9 puta za redom. Prikaz jedinice će pomicati „**LT 00**“.
 2. Pritiskanjem gumba **VOL+/-** povećava se frekvencija u koracima od 10 ms radi namještanja vremena odgode. Maksimalna odgoda iznosi 200 ms.
 3. Pritisnite tipku ►► ili pričekajte 10 sekundi za izlaz.

Savjeti:

- Raspon prilagodbe: **[00 ~ 200 ms]**
- Postavka odgode zvučnog signala vrijedi samo za digitalni zvučni signal (npr. HDMI eARC, KOAKSIJALNI, OPTIČKI).

EN
FR
ES
PT
DE
IT
PL
RO
CZ
NL
SK
SL

HR

HU
TR
RU

7. Rad DTS:X

7.1 Značajka DRC / Dialog Control / Neural:X / Virtual :X

Tehnologije DTS:X® korisnicima pružaju virtualne višekanalne virtualne prostorne efekte stvarajući uvjerljivu glasnoću zvuka.

- Dok je UKLJUČENA, usmjerite daljinski upravljač prema zvučnoj traci, pritisnite i držite tipku ►► tri sekunde za otvaranje izbornika.
- Prikaz jedinice će pomicati „MENU”.

Postavka razine kompresije dinamičkog raspona (DRC):

- Pritisnite tipku ►►► 10 puta zaredom, a na zaslonu će se prikazati: DRC 0/1/2.

Namještanje razine upravljanja dijalogom (DCL):

- Pritisnite tipku ►►► 11 puta zaredom, a na zaslonu će se prikazati: **DCL 0/1/2/3/4/5/6.**

Postavljanje tehnologije Neural:X:

- Pritisnite tipku ►►► 12 puta zaredom, a na zaslonu će se prikazati: **Neural X UKLJUČENO/ ISKLJUČENO.**

Postavljanje sustava Virtual:X:

- Pritisnite tipku ►►► 13 puta zaredom, a na zaslonu će se prikazati: **VIRTUAL X UKLJUČENO/ISKLJUČENO.**

Napomena:

Radnje spomenute u prethodnom tekstu uglavnom su namijenjene usklađivanju s tehnologijom DTS, a potrošaču je jedino dostupno postavljanje sustava Virtual:X.

8. Rukovanje načinima rada OPTIČKI / KOAKSIJALNI / HDMI eARC / AUX

- 1 Pobrinite se da je jedinica spojena na televizor ili audio uređaj.
- 2 Pritisnite tipku  na jedinici ili na daljinskom upravljaču više puta za odabir načina rada **OPTIČKI, KOAKSIJALNI, HDMI eARC, BT, USB i AUX.**
- 3 Izravno upravljajte audio uređajem za značajke reprodukcije.
- 4 Pritisnite gumb **VOL +/-** kako biste prilagodili glasnoću na željenu razinu.

Savjeti:

- Jedinica možda neće moći dekodirati sve digitalne zvučne formate iz ulaznog izvora. U tom će slučaju jedinica biti bešumna. U tom će slučaju jedinica biti bešumna. Ovo NE predstavlja kvar. Pobrinite se da je postavka zvuka ulaznog izvora (npr. TV, igraća konzola, reproduktor DVD) postavljen na **PCM** ili **Dolby Digital** (potražite pojedinosti o postavi zvuka uređaja ulaznog izvora u njegovu korisničkom priručniku) s ulazom HDMI eARC / OPTIČKI / KOAKSIJALNI.
- Prilikom odabira drugog zvučnog formata, jedinica prikazuje sljedeće:

Ulazni format	Okružujući zvuk Uključeno/ isključeno	Prikaz
Dolby Digital	Uključeno	DOLBY SURROUND
Dolby Digital	Isključeno	DOLBY AUDIO
Dolby Digital Plus - Atmos	-	DOLBY ATMOS
Dolby Digital Plus	Uključeno	DOLBY SURROUND
Dolby Digital Plus	Isključeno	DOLBY AUDIO
Dolby TrueHD - Atmos	-	DOLBY ATMOS
Dolby TrueHD	Uključeno	DOLBY SURROUND
Dolby TrueHD	Isključeno	DOLBY AUDIO
Dolby MAT - Atmos	-	DOLBY ATMOS
Dolby MAT	Uključeno	MPCM
Dolby MAT	Isključeno	MPCM
PCM	Uključeno	DOLBY SURROUND



DTS	DTS
DTS Discrete Surround	DTS
DTS-ES 6.1 Matrix	DTS
DTS-ES 6.1 Discrete	DTS
DTS 96/24	DTS
DTS 96/24 ES Matrix	DTS
DTS Express	DTS
DTS-ES 8-Channel Discrete	DTS
DTS-HD High Resolution	DTS-HD
DTS-HD Master Audio	DTS-HD
DTS:X	DTS:X
DTS:X Master Audio	DTS:X

9. Rad značajke Bluetooth

9.1 Uparivanje uređaja s uključenom značajkom Bluetooth

Prvi put kada spojite uređaj Bluetooth na ovu jedinicu, potrebno je upariti uređaj s ovom jedinicom.

Napomene:

- Radno područje između ove jedinice i uređaja Bluetooth približno je 26 stopa (8 m) (bez bilo kakvog predmeta između uređaja Bluetooth i jedinice).
 - Prije povezivanja uređaja Bluetooth i ove jedinice, pobrinite se da znate mogućnosti uređaja.
 - Kompatibilnost sa svim uređajima Bluetooth nije zajamčena.
 - Bilo kakva prepreka između ove jedinice i uređaja Bluetooth može smanjiti radno područje.
 - Ako je jačina signala slaba, vaš prijemnik Bluetooth može se odspojiti, ali će se automatski ponovo pokrenuti način rada za uparivanje.
- 1 Kada je UKLJUČENO, više puta pritisnite gumb  na jedinici ili gumb  na daljinskom upravljaču kako biste odabrali način rada Bluetooth. „**NO BT**“ prikazat će se na zaslonu ako uređaj nije uparen s uređajem Bluetooth.
 - 2 Aktivirajte uređaj Bluetooth i odaberite način rada za pretraživanje. „**Hisense AX5100G**“ pojavit će se na popisu uređaja Bluetooth.
 - Ako ne možete pronaći jedinicu, pritisnite i držite tipku  u načinu rada BT dvije sekunde da biste je mogli pronaći. Na zaslonu će biti prikazano „**BT Pairing**“, a iz jedinice ćete čuti zvučnu poruku.
 - 3 Odaberite „**Hisense AX5100G**“ na popisu uređaja za povezivanje. Nakon uspješnog povezivanja čut ćete zvučnu poruku iz jedinice, a na zaslonu se prikazuje „**BT_IN**“.
 - 4 Reproducirajte glazbu s povezanog uređaja Bluetooth.

Za isključivanje funkcije Bluetooth, možete:



- Prebaciti na drugi izvor na jedinici.
- Onemogućiti funkciju BT na svojem Bluetooth uređaju. Veza između Bluetooth uređaja i jedinice bit će prekinuta nakon glasovne poruke.
- Pritisnite i dvije sekunde držite tipku .

Savjeti:

- Unesite „0000“ kao lozinku ako je to potrebno.
- Ako se nijedan drugi uređaj Bluetooth ne upari s ovom jedinicom unutar dvije minute, jedinica će se povezati na prethodnu vezu.
- Jedinica će se odspojiti i kada se vaš uređaj pomakne izvan radnog područja.
- Ako želite ponovno spojiti svoj uređaj na ovu jedinicu, postavite ga unutar radnog područja.
- Ako se uređaj pomakne izvan radnog područja, kada se vrati natrag, provjerite je li uređaj još uvijek povezan s jedinicom.
- Ako se veza izgubi, slijedite upute navedene gore kako biste ponovno uparili uređaj s jedinicom.

9.2 Slušanje glazbe s uređaja Bluetooth

- Ako povezani uređaj Bluetooth podržava Profil napredne audio distribucije (A2DP), možete slušati glazbu pohranjenu na uređaju putem jedinice.
 - Ako uređaj podržava i Profil daljinskog upravljanja audiom i videom (AVRCP), možete upotrebljavati daljinski upravljač jedinice za reproduciranje glazbe pohranjene na uređaju.
1. Uparite svoj uređaj s jedinicom.
 2. Reproducirajte glazbu putem uređaja (ako podržava A2DP).
 3. Upotrijebite isporučeni daljinski upravljač kako biste upravljali reprodukcijom (ako podržava AVRCP).

	Pokrenite, pauzirajte ili nastavite reprodukciju.
	Prijedite na prethodni ili sljedeći zapis.

EN

FR

ES

PT

DE

IT

PL

RO

CZ

NL

SK

SL

HR

HU

TR

RU

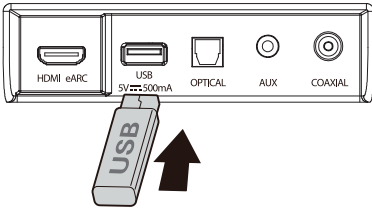

10. Rad funkcije USB

1 Priključite uređaj USB.



2 Pritisnite tipku  više puta na jedinici ili na daljinskom upravljaču za odabir načina **USB**.

3 Tijekom reprodukcije:

	Pokrenite, pauzirajte ili nastavite reprodukciju.
	Prijedite na prethodni ili sljedeći zapis.

Savjeti:

- Jedinica može podržati uređaje USB s do 32 GB memorije.
- Ovaj proizvod možda neće biti kompatibilan s određenim vrstama uređaja USB za pohranu.
- Ako upotrebljavate produžni kabel USB, čvorište USB ili višenamjenski čitač kartica USB, uređaj USB za pohranu možda neće biti prepoznat.
- Nemojte uklanjati uređaj USB za pohranu tijekom čitanja datoteka.
- Ugrađeni USB velike brzine glavnog računala za primjene USB-a ne smije prekoračivati 6,5 Mbps. Za datoteke u formatu FLAC, najvećom veličinom bloka od 8107/8109 moguće je podržati najviše 4608.

Podržani formati USB:

Nastavak	Kodek	Brzina uzorkovanja	Brzina prijenosa
*.mp3	MPEG - 1 Layer1/2/3	32 kHz ~ 48 kHz	32 kbps ~ 320 kbps
	MPEG - 2 Layer1/2/3	16 kHz ~ 24 kHz	8 kbps ~ 160 kbps
	MPEG - 2.5 Layer3	8 kHz ~ 12 kHz	
*.wma	WMA7/8/9/STD	8 kHz ~ 48 kHz	≤ 320 kbps
*.aac	AAC	8 kHz ~ 96 kHz	≤ 1728 kbps
	AAC-LC		
	HE-AAC		
*.ogg	Vorbis codec	8 kHz ~ 48 kHz	≤ 500 kbps
*.flac	-	8 kHz ~ 192 kHz	≤ 9 Mbps
*.wav	PCM, LPCM, IMA_ADPCM, MPEG, ALAW, MULAW	8 kHz ~ 192 kHz	≤ 9 Mbps
*.AIFF	PCM, ALAW, MULAW	8 kHz ~ 192 kHz	≤ 9 Mbps

• Za priključivanje uređaja USB za pohranu podržan je samo format USB vrste FAT32.

• za zvučne datoteke *.ogg, u nastavku su naznačeni nepodržani formati:

1). veličina bloka 0 < 64 veličina bloka 0 > 2048; 2). veličina bloka 1 < 64, veličina bloka 1 > 4096; 3). brojač knjige kodnih riječi > 64; 4). zapis u knjizi kodnih riječi > 640; 5). brojač zaokruživanja nadolje > 4; 6). vrsta zaokruživanja nadolje 0; 7). brojač ostataka > 4; 8). dimenzija !=2; 9). brojač mapiranja > 2; 10). brojač načina rada > 2.

• Za datoteke u formatu FLAC, najvećom veličinom bloka od 8107/8109 moguće je podržati najviše 4608.

11. Izbornik za postavljanje

1. Dok je UKLJUČEN, pritisnite i držite tipku ►|| tri sekunde za otvaranje izbornika.
2. Odaberite sadržaj pomoću ◀◀/▶▶ tipki.
3. Promijenite početne vrijednosti za svaku od postavki pomoću tipke VOL +/-.
4. Pritisnite tipku ►|| za potvrdu odabira i izlaz iz postavki.
- Ako se unutar 10 sekundi ne pritisne nijedna tipka, sustav će automatski izaći iz izbornika.

Prikaz (pritisnite ◀◀/▶▶)	Opis (pritisnite VOL +/-)
1 MUSIC	Odaberite efekt izjednačivača (EQ). (GLAZBA, FILM, VIJESTI, SPORT, NOĆ, IGRA, AI EQ)
2 SUR ON	UKLJUČIVANJE i ISKLJUČIVANJE prostornog ozvučenja
3 BAS 0	Prilagodite razinu basa
4 TRE 0	Prilagodite razinu visokih tonova
5 DIM H	Prilagodite svjetlinu (Izađite iz izbornika da bi promjene stupile na snagu)
6 AUTO WAKE OFF	UKLJUČIVANJE i ISKLJUČIVANJE automatskog buđenja
7 AUTO STANDBY ON	UKLJUČIVANJE i ISKLJUČIVANJE automatskog stanja mirovanja
8 BEEP ON	UKLJUČIVANJE i ISKLJUČIVANJE zvuka
9 LT 00	Postavljanje odgode zvučnog signala (AV SYNC)
10 DRC 0	Namještanje razine raspona DRC tehnologije DTS: DRC 0/1/2
11 DCL 0	Namještanje razine DCL tehnologije DTS: DCL 0/1/2/3/4/5/6
12 DTS NEURAL ON	Prekidač: UKLJUČIVANJE i ISKLJUČIVANJE DTS Neural
13 DTS VIRTUAL X	UKLJUČIVANJE i ISKLJUČIVANJE DTS Virtual:X
14 BASS BOOST ON	UKLJUČIVANJE i ISKLJUČIVANJE pojačanje basa

12. Otklanjanje problema

Da bi jamstvo bilo valjano, nikad ne pokušavajte sami popraviti jedinicu. Ako naidete na probleme prilikom upotrebe ove jedinice, provjerite sljedeće točke prije traženja usluge.



Nema napajanja

- Pobrinite se da je kabel za izmjeničnu struju na jedinici ispravno spojen.
- Pobrinite se da ima napajanja u utičnici za izmjeničnu struju.
- Pritisnite gumb stanja mirovanja kako biste uključili jedinicu.

Daljinski upravljač ne radi

- Prije nego što pritisnete bilo koji gumb za upravljanje reprodukcijom, prvo odaberite ispravan izvor.
- Smanjite udaljenost između daljinskog upravljača i jedinice.
- Umetnite baterije tako da polariteti (+/-) budu poravnati kako se navodi.
- Zamijenite baterije.
- Usmjerite daljinski upravljač izravno prema senzoru na prednjoj strani jedinice.

Nema zvuka

- Uvjerite se da zvuk nije utišan. Pritisnite gumb  ili VOL+/- kako biste nastavili s normalnim slušanjem.
- Pritisnite gumb  na jedinici ili na daljinskom upravljaču kako biste prebacili soundbar u način rada mirovanja. Zatim ponovno pritisnite gumb  kako biste uključili soundbar.
- Iskopčajte i soundbar i niskotonski zvučnik iz utičnice elektroenergetske mreže, a zatim ih ponovno ukopčajte. Uključite soundbar.
- Pobrinite se da je postavka zvuka ulaznog izvora (npr. televizora, igraće konzole, DVD reproduktora itd.) postavljena na PCM ili način rada Dolby Digital prilikom upotrebe digitalnog priključka (npr. HDMI, OPTIČKI, KOAKSIJALNI).
- Niskotonski zvučnik izvan je doseg, približite ga uređaju soundbar. Pobrinite se da se niskotonski zvučnik nalazi unutar pet metara od uređaja soundbar na otvorenom području (što bliže, to bolje).
- Soundbar je možda izgubio vezu s niskotonskim zvučnikom. Ponovno uparite ove jedinice pridržavanjem koraka u odjeljku „Uparivanje bežičnog niskotonskog zvučnika s uređajem soundbar“.
- Jedinica možda neće moći dekodirati sve digitalne zvučne formate iz ulaznog izvora. U tom će slučaju jedinica biti bešumna. Ovo NE predstavlja kvar. Jedinica nije utišana.

EN

FR

ES

PT

DE

IT

PL

RO

CZ

NL

SK

SL

HR

HU

TR

RU

Ne mogu pronaći naziv Bluetooth ove jedinice na mom uređaju Bluetooth za uparivanje značajke Bluetooth

- Pobrinite se da je funkcija Bluetooth aktivirana na vašem uređaju Bluetooth.
- Pobrinite se da ste uparili jedincu s uređajem Bluetooth.

Ova je funkcija isključenja od 15 min, jedan od standardnih zahtjeva ERPII-a za štednju energije

- Kad je razina vanjskog ulaznog signala jedinice preniska, jedinica će se automatski isključiti za 15 minuta. Povećajte razinu glasnoće vašeg vanjskog uređaja.
- Za više informacija o umreženoj opremi, pogledajte <https://hisense.fr/cat-produit/barres-de-son/>

Niskotonski zvučnik ne radi ili pokazatelj niskotonskog zvučnika ne svijetli

- Iskopčajte kabel za napajanje iz mrežne utičnice i ponovno ga ukopčajte nakon četiriju minuta kako biste ponovno postavili niskotonski zvučnik.

13. Tehnički podatci

Naziv modela	AX5100G
Soundbar	
Napajanje	AC 100-240 V ~ 50/60 Hz
Potrošnja električne energije	20 W
Napajanje u stanju mirovanja	< 0,50 W
Priključak USB za reprodukciju Kompatibilnost USB-a Podrška za reprodukciju USB / formata datoteka	5 V --- 500 mA Visokobrzinski ulaz za USB (2.0) / FAT32 / FAT16 32 GB (max.), WAV/WMA/MP3/FLAC/ALAC
Dimenzije (Š × V × D)	920 × 60 × 90 mm / 36,2" × 2,4" × 3,5"
Neto težina	2,62 kg
Frekvencijski odziv	120 Hz ~ 20 kHz
Radna temperatura	0°C - 45°C
Tehnički podatci bežične mreže	
Inačica funkcije Bluetooth / profili Frekvencijski raspon funkcije Bluetooth Maks. snaga prijenosa funkcije Bluetooth (EIRP)	V5.3 2400 MHz ~ 2483,5 MHz ≤ 10 dBm
Vrsta modulacije	GFSK, π/4 DQPSK, 8DPSK
Niskotonski zvučnik	
Napajanje	AC 100-240 V ~ 50/60 Hz
Potrošnja električne energije	15 W
Napajanje u stanju mirovanja	< 0,50 W
Dimenzije (Š × V × D)	214 × 294 × 304 mm / 8,4" × 11,6" × 12"
Neto težina	5,24 kg
Frekvencijski odziv	40 Hz ~ 120 Hz
Okružujući zvuk	
Napajanje	AC 100-240 V ~ 50/60 Hz
Potrošnja električne energije	10 W
Napajanje u stanju mirovanja	< 0,50 W
Dimenzije (Š × V × D)	91 × 144 × 109 mm / 3,6" × 5,7" × 4,3"
Neto težina	1,33 kg
Frekvencijski odziv	120 Hz ~ 20 kHz
Pojačalo (najveća snaga zvuka)	
Ukupno	340 W
Glavna jedinica	160 W
Niskotonski zvučnik	120 W
Okružujući zvuk	60 W
Daljinski upravljač	
Udaljenost/kut	19,7 stopa (6 m) / 30°
Vrsta baterije	AAA (1,5 V × 2)

EN

FR

ES

PT

DE

IT

PL

RO

CZ

NL

SK

SL

HR

HU

TR

RU

Hisense

5.1 csatornás hangprojektor vezeték nélküli mélysugárázóval

Modell: AX5100G



✓ Egyszerű telepítés
✓ Egy távoli
✓ Gyorsbeállítás

340W
Max Audio Power

 **Dolby Atmos**



HDMI™
HIGH-DEFINITION MULTIMEDIA INTERFACE

 **Bluetooth®**

KEZELÉSI UTASÍTÁS



A hangprojektor használata előtt figyelmesen olvassa el ezt a kézikönyvet, és őrizze meg későbbi felhasználás céljából.

Tartalomjegyzék

1. Fontos biztonsági utasítások	3
1.1 Biztonság	3
1.2 Figyelmeztetés	4
1.3 Támogatott hangbeviteli formátumok	6
2. Ami a dobozban van	7
3. Részek azonosítása	8
3.1 Fő egység	8
3.2 Vezeték nélküli mélysugárzó	8
3.3 Vezeték nélküli hátsó térhatású hangszórók	9
3.4 Távirányító	9
4. Előkészületek	10
4.1 A távirányító előkészítése	10
4.2 A távirányítóban lévő elemek cseréje	10
4.3 Elhelyezés és felszerelés	10
4.4 A hangprojektor falra szerelése	11
4.5 A hátsó térhatású hangszórók falra szerelése	11
5. Csatlakoztatások	12
5.1 Dolby Atmos®	12
5.2 DTS:X	12
5.3 A HDMI eARC csatlakozó használata	12
5.4 Használja az OPTIKAI csatlakozót	12
5.5 Csatlakoztatás az AUX csatlakozóhoz	13
5.6 Használja az KOAXIÁLIS csatlakozót	13
5.7 Áram csatlakoztatása	13
5.8 Párosítás a mélynyomóval és a hátsó térhatású hangszórókkal	14
6. Alapműveletek	14
6.1 Készenlét/BE	14
6.2 Automatikus készenlét / Automatikus ébredési funkció	14
6.3 Üzem módok kiválasztása	15
6.4 A mély / magas hang szintjének állítása	15
6.5 A térhatású hang BE/KI kapcsolása	15
6.6 A hangprojektor hangerejének beállítása	15
6.7 A térhatású hangerő beállítása	15
6.8 Fényerő állítása	15
6.9 Az Equalizer (EQ) effektus kiválasztása	15
6.10 A hangkésleltetés beállítása(AV SYNC)	15
7. DTS:X Működtetés	16
7.1 DRC / Dialog Control / Neural:X / Virtual:X funkciók	16
8. OPTIKAI / KOAXIÁLIS / HDMI eARC / AUX működés	16
9. Bluetooth kezelés	17
9.1 A bekapcsolt Bluetooth eszközök párosítása	17
9.2 Zenehallgatás Bluetooth készülékről	17
10. USB kezelés	18
11. Beállítás menü	19
12. Hibaelhárítás	19
13. Műszaki adatok	21

1. Fontos biztonsági utasítások

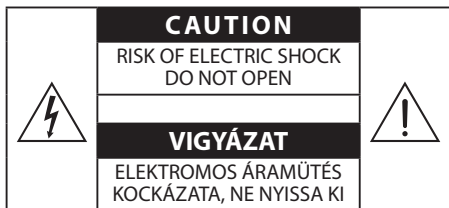

Az egyenlő oldalú háromszögben lévő villámjel arra hívja fel a felhasználó figyelmét, hogy a termék burkolatán belül szigetetlen feszültség van jelen, amely elegendő nagyságú lehet ahhoz, hogy elektromos áramütéssel veszélyeztessen.



Az egyenlő oldalú háromszögben lévő felkiáltójel feladata az, hogy felhívja a felhasználó figyelmét fontos kezelési és karbantartási (szervizelési) utasításokra a készüléket kísérő irodalomban.

1.1 Biztonság

- Olvassa el ezeket az utasításokat** – Az összes biztonsági és kezelési utasítást el kell olvasni a termék üzembehelyezése előtt.
- Őrizze meg az utasításokat** – A biztonsági és kezelési utasításokat későbbi betekintésre meg kell őrizni.
- Vegye figyelembe az összes figyelmeztetést** – A készüléken elhelyezett és a kezelési utasításban lévő összes figyelmeztetést be kell tartani.
- Kövesse az összes utasítást** – Minden kezelési és használati utasítást követnie kell.
- Ezt a készüléket ne használja víz közelében** – A készüléket nem szabad víz vagy nedvesség közelében használni – például nedves alagsorban vagy úszómedence közelében, és hasonló helyeken.
- Csak száraz ruhával tisztítsa.**
- Ne járjon le egyetlen szellőzőnyílást sem.** A gyártó utasításait betartva telepítse.
- Ne telepítse semmilyen hőforrás közelébe, ide értve a radiátorokat, fűtőtesteket, kályhakat, vagy más hőtermelő készülékeket (erősítőket is).
- Az egységet a szabványos hálózati vezetékkel és öntött dugvillával szállítjuk, amelyeket biztonsági okokból nem szabad módosítani. Ha a készülék szállított dugvillája nem illik az Ön konnektorába, hívjon villanyszerelőt, aki kicseréli az elavult konnektort.

10 Óvja a tápkábelt, hogy ne járhassanak rajta és ne csipődjön be, különösen a csatlakozóknál, a konnektoroknál és azoknál a pontoknál, ahol kilépnek a készülékből.

11 Csak a gyártó részéről felsorolt csatlakozókat/ tartozékokat használja.

12  Csak a gyártó részéről megnevezett kocsit, háromlábú, konzolt vagy asztalt használja, vagy azt, amelyet a készülékkel együtt árulnak. Ha kocsit vagy állványt használ, óvatosan járjon el a kocsit/készülék kombináció mozgásakor, hogy elkerülje a felborulás okozta károsodást.

13 Villámokkal járó viharok idején, vagy ha hosszabb ideig nem használja, húzza ki a konnektorból a készüléket.

14 Szervizeléshez hívjon szakképzett szerviz személyzetet. Szervizelésre akkor van szükség, ha a készülék bármilyen módon megsérül, például az áramkábel vagy a dugvilla sérül, folyadék ömlött vagy tárgyak estek a készülékbe, ha a készüléket esőnek vagy nedvességnek tették ki, nem működik normálisan vagy leejtették.

15 Ez a berendezés a II. osztályba sorolt, vagy dupla szigeteléssel rendelkező elektromos készülék. Úgy lett kialakítva, hogy nem igényel elektromos földeléssel rendelkező biztonsági csatlakoztatást.

16 Az egységre ne tegyen folyadékkal töltött tárgyakat, például vázát.

17 A kielégítő szellőzés érdekében a készülék körül legalább 5 cm-es szabad helyet kell hagyni.

18 A szellőzést nem szabad a szellőzőnyílások olyan tárgyakkal való letakarásával gátolni, mint újságok, asztalterítők, függönyök stb.

19 A készülékre nem szabad nyílt láng forrását, például égő gyertyát tenni.

20 Az elemeket az állami és helyi útmutatásoknak megfelelő módon kell újrahasznosítani vagy ártalmatlanítani.

21 Az egység mérsékelt égővi vagy trópusi klímákban használható.

EN

FR

ES

PT

DE

IT

PL

RO

CZ

NL

SK

SL

HR

HU

TR

RU

Vigyázat:

- Az itt meghatározottaktól eltérő kezelés, beállítások vagy eljárások veszélyes sugárterheléshez, vagy más nem biztonságos művelethez vezethetnek.
- Tűz vagy elektromos áramütés kockázatának csökkentése érdekében ezt a készüléket ne tegye ki esőnek vagy nedvességnek. A készüléket nem érheti csepegő vagy fröccsenő folyadék és nem szabad folyadékkal töltött tárgyat, pl. vázát a készülékre helyezni.
- Leválasztó eszközként a készülék hálózati dugvilláját/csatlakozóját kell használni, a leválasztó eszköz mindig maradjon könnyen kezelhető.
- A helytelenül elvégzett elemcsere robbanásveszélyt idéz elő. Az elemeket csak ugyanolyan vagy egyenértékű típussal helyettesítse.

1.2 Figyelmeztetés

- Az elemet (elemeket vagy elemblokkot) nem szabad túlzott hőnek kitenni, például tűz, vagy hasonló közvetlen hőforrás.
- A készülék működtetése előtt ellenőrizze, hogy ennek az egységnek az üzemi feszültsége megegyezik-e az Ön helyi áramhálózati feszültségével.
- Ezt az egységet ne helyezze erős mágneses mezők közelébe.
- Ezt az egységet ne tegye az erősítő vagy vevőkészülék tetejére.
- Ha akármilyen merev tárgy vagy folyadék kerül a rendszer belsejébe, húzza ki a hálózati csatlakozót, és a további működtetés előtt szakképzett szerelővel ellenőriztesse a rendszert.
- Az egységet ne próbálja kémiai oldószerekkel tisztítani, mert ezzel károsíthatja a felületét. Használjon tiszta, száraz vagy enyhén nedves ruhát.
- Amikor az áramkábel dugvilláját kihúzza a fali konnektorból, mindig közvetlenül a dugvillát húzza, soha ne húzza a vezetéknél fogva.
- A megfelelőségért felelős fél jóváhagyása nélkül ezen az egységen végrehajtott változtatások vagy módosítások érvénytelenítik a felhasználónak a berendezés kezelésére vonatkozó jogosultságát.
- A besorolási címke a berendezés aljára vagy hátuljára van ragasztva.
- Ezt a berendezést úgy kell telepíteni és működtetni, hogy a sugárforrás és az Ön teste között legalább 20 cm távolság legyen.

Elemek használatával kapcsolatos VIGYÁZAT

Az elemek szivárgásának megelőzése érdekében, amely testi sérülést, anyagi kárt vagy a készülék károsodását okozhatja, a következők szerint járjon el:

- Helyesen tegye be az elemeket, a + és - pólusok a készüléken jelölve vannak.
- Ne használjon vegyesen új és használt elemeket.

- Ne használjon alkáli, normál (szén-cink) vagy újratölthető (Ni-Cd, Ni-MH stb.) elemeket vegyesen.
- Ha az egységet hosszabb ideig nem használja, vegye ki az elemeket.



A termék helyes ártalmatlanítása. Ez a jelölés azt jelenti, hogy ezt a terméket az Európai Közösség teljes területén tilos az egyéb háztartási hulladékkal együtt ártalmatlanítani. A lehetséges, ellenőrizetlen hulladék-ártalmatlanítási környezeti-, vagy a humán-egészségügyi károk megelőzése érdekében szíveskedjen felelősségteljesen ártalmatlanítani, ezzel is segíti az alapanyagforrások fenntartható újrahasznosítását. Használt készüléke elhelyezéséhez használja a hulladék begyűjtő és kezelő rendszereket, vagy keresse fel azt a kereskedést, ahol a terméket vásárolta. Ők átvehetik ezt a terméket környezetvédelmi szempontból biztonságos újrahasznosításra.



Kijelentjük, hogy ez a termék megfelel a 2014/53/EU irányelv alapvető követelményeinek és egyéb vonatkozó rendelkezéseinek.



A Bluetooth® szövédjegy és logók a Bluetooth SIG, Inc. bejegyzett védjegyei, és az ilyen védjegyeket a Hisense licenc alapján használja. Az egyéb védjegyek és kereskedelmi nevek a megfelelő tulajdonosaik szerintiék.



A HDMI és a HDMI High-Definition Multimedia Interface, valamint a HDMI embléma a HDMI Licensing Administrator, Inc. védjegyei vagy bejegyzett védjegyei.



A Dolby, Dolby Atmos, és a dupla-D embléma a Dolby Laboratories Licensing Corporation védjegyei. A Dolby Laboratories licence alapján készült. Bizalmas, közzé nem tett munkák. Szerzői jogvédelem alatt áll © 2012-2021 Dolby Laboratories. Minden jog fenntartva.

Roku TV
Ready

- ✓ Egyszerű telepítés
- ✓ Egy távoli
- ✓ Gyorsbeállítás

A Roku, a Roku logó, a Roku TV, a Roku TV Ready és a Roku TV Ready logó a Roku, Inc. védjegyei és/vagy bejegyzett védjegyei. A Roku TV Ready-t a Roku csak a megállapodás szerinti országokban engedélyezi. Ez a termék a Roku TV Ready-t támogatja az Egyesült Államokban, az Egyesült Királyságban, Mexikóban és Kanadában. Az országok változhatnak. Azoknak az országoknak a legfrissebb listájáért, amelyekben ez a termék támogatja a Roku TV Ready-t, küldjön e-mailt a rokutvready@roku.com címre.



A DTS szabadalmakat a <http://patents.dts.com> oldalon találja. A DTS, Inc. licence alapján gyártva (az USA/ Japán/Tajvan területén lévő vállalati központokkal rendelkező cégek esetén) vagy a DTS Licensing Limited licence alapján gyártva (az összes többi vállalat esetén). A DTS, DTS:X, Virtual:X és a DTS:X logók a DTS, Inc. bejegyzett védjegyei vagy védjegyei az Egyesült Államokban és más országokban. © 2021 DTS, Inc. MINDEN JOG FENNTARTVA.

EN
FR
ES
PT
DE
IT
PL
RO
CZ
NL
SK
SL
HR
HU
TR
RU

1.3 Támogatott hangbeviteli formátumok

Formátum	Funkció			
	OPTIKAI	KOAXIÁLIS	HDMI ARC	HDMI eARC
LPCM 2ch	●	●	●	●
LPCM 5.1ch	--	--	--	●
LPCM 7.1ch	--	--	--	●
Dolby Atmos - Dolby TrueHD	--	--	--	●
Dolby Atmos - Dolby Digital Plus	--	--	●	●
Dolby TrueHD	--	--	--	●
Dolby Digital Plus	--	--	●	●
Dolby Digital	●	●	●	●
DTS	●	●	●	●
DTS-ES Discrete 6.1	●	●	●	●
DTS-ES Matrix 6.1	●	●	●	●
DTS 96/24	●	●	●	●
DTS-HD High Resolution Audio	--	--	--	●
DTS-HD Master Audio	--	--	--	●
DTS-HD LBR	--	--	--	●
DTS:X	--	--	--	●

● : Támogatott formátumok.

-- : Nem támogatott formátum.

2. Ami a dobozban van



Fő egység

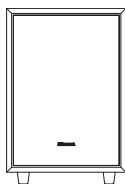

Vezeték nélküli mélynyomó

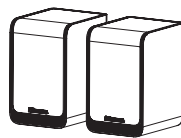

Hátsó térhatású hangszórók



2 db váltóáramú tápkábel

Főegység / Vezeték nélküli mélynyomó számára



1 db váltóáramú tápkábel

Hátsó térhatású hangszórók (SR) számára

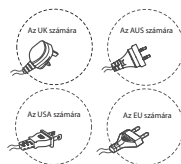

* A dugvilla típusok régióként eltérőek



RCA kábel

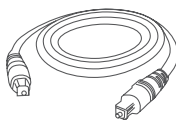

Optikai kábel



HDMI kábel

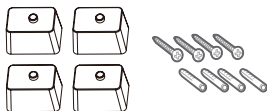

Konzolok (4 db) / Konzolszavak (4 db) /
Dübelek (4 db)

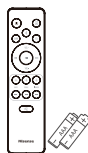

Távírányító /
2 db AAA elem

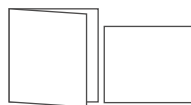

Kezelési Utasítás /
Gyors beüzemelési útmutató

- * Az tápkábel mennyisége és a dugvilla régióként eltérő.
- A felhasználói kézikönyvben látható képek, illusztrációk és rajzok csak tájékoztató jellegűek. A tényleges termék megjelenése eltérő lehet.
- A kialakítás és a műszaki adatok előzetes értesítés nélkül változhatnak.

3. Részek azonosítása

3.1 Fő egység

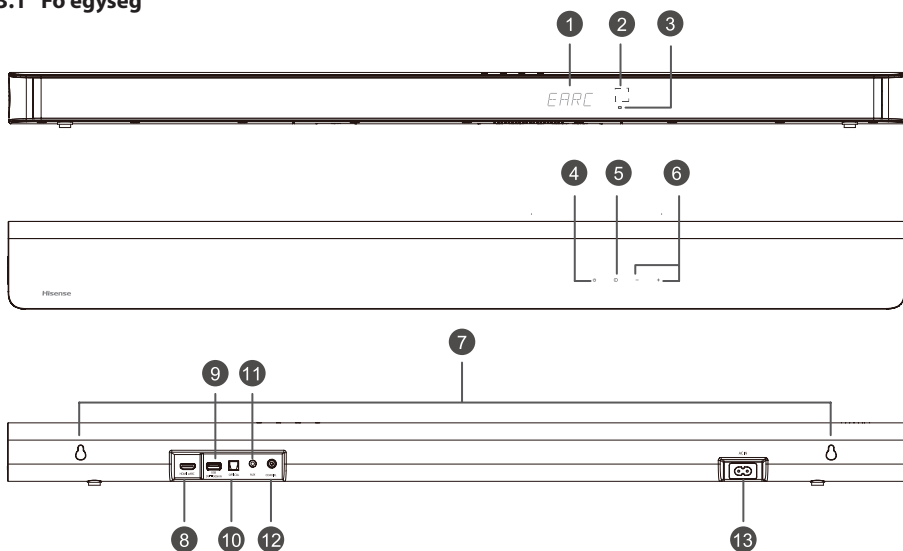

- | | | | | | |
|---|----------------------------|-----------------------|------------------|----------------------------|---|
| <p>① Kijelzőablak
Az aktuális státuszt mutatja.</p> <p>② Távírányító érzékelő
A távirányítótól érkező jeleket fogadja.</p> <p>③ Piros készenlét jelzőfény</p> <table border="1" style="width: 100%; border-collapse: collapse;"> <tr> <td style="padding: 2px;">• Folyamatosan világít</td> <td style="padding: 2px;">Készenléti üzemmódban</td> </tr> <tr> <td style="padding: 2px;">• Lassú villogás</td> <td style="padding: 2px;">Automatikus ébredés módban</td> </tr> </table> <p>④ ⏻ (BE/KI) gomb
Az egységet a BEKAPCSOLT és a KÉSZENLÉTI módok között kapcsolja át.</p> <p>⑤ ⏮ (FORRÁS) gomb
A lejátszási funkció kiválasztása.</p> <p>⑥ +/- (VOL+/VOL-) gomb
A hangerő szintjét növeli/csökkeníti.</p> <p>⑦ Falra szerelés
Az egység falra való rögzítéséhez szerelje be a megfelelő csavarokat.</p> | • Folyamatosan világít | Készenléti üzemmódban | • Lassú villogás | Automatikus ébredés módban | <p>⑧ HDMI eARC csatlakozó
Port a TV csatlakoztatásához. A port támogatja az eARC/ARC HDMI funkciót, amely lehetővé teszi, hogy a hangprojektor a csatlakoztatott TV-ről származó hangot lejátsssa.</p> <p>⑨ USB csatlakozó
Zene lejátszásához ide tud USB eszközt csatlakoztatni.</p> <p>⑩ OPTICAL csatlakozó
Ez egy külső eszköz OPTIKAI csatlakoztatására szolgál.</p> <p>⑪ AUX csatlakozó
Egy külső hangeszközhöz való csatlakozáshoz.</p> <p>⑫ COAXIAL csatlakozó
Ez egy külső eszköz KOAXIÁLIS csatlakoztatására szolgál.</p> <p>⑬ AC IN csatlakozó
Az áramellátás csatlakozója.</p> |
| • Folyamatosan világít | Készenléti üzemmódban | | | | |
| • Lassú villogás | Automatikus ébredés módban | | | | |

3.2 Vezeték nélküli mélysugárzó

- | | | | | | | |
|--|---------------------------------------|-------------------------------------|------------------------|------------------------------------|------------------|---------------------------------------|
| <p>① Jelzőfény</p> <table border="1" style="width: 100%; border-collapse: collapse;"> <tr> <td style="padding: 2px;">• Gyors villogás</td> <td style="padding: 2px;">A mélysugárzó párosítási módban van</td> </tr> <tr> <td style="padding: 2px;">• Folyamatosan világít</td> <td style="padding: 2px;">Csatlakoztatva / Párosítás sikeres</td> </tr> <tr> <td style="padding: 2px;">• Lassú villogás</td> <td style="padding: 2px;">Csatlakoztatás / Párosítás sikertelen</td> </tr> </table> | • Gyors villogás | A mélysugárzó párosítási módban van | • Folyamatosan világít | Csatlakoztatva / Párosítás sikeres | • Lassú villogás | Csatlakoztatás / Párosítás sikertelen |
| • Gyors villogás | A mélysugárzó párosítási módban van | | | | | |
| • Folyamatosan világít | Csatlakoztatva / Párosítás sikeres | | | | | |
| • Lassú villogás | Csatlakoztatás / Párosítás sikertelen | | | | | |

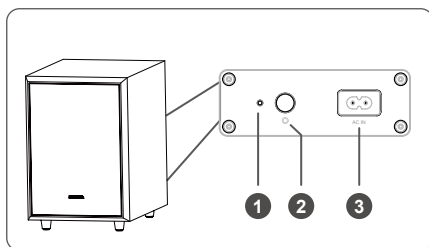

② PAIR gomb

2 másodperc	Párosítási mód
5 másodperc	A párosítási adatrögzítés törlése

③ AC IN csatlakozó

Az áramellátás csatlakozója.

3.3 Vezeték nélküli hátsó térhatású hangszórók

① PAIR gomb

2 másodperc	Párosítási mód
5 másodperc	A párosítási adatrögzítés törlése

② Jelzőfény

• Gyors villogás	A hátsó hangszórók párosítási módban vannak
• Folyamatosan világít	Csatlakoztatva / Párosítás sikeres
• Lassú villogás	Csatlakoztatva / Párosítás sikertelen

③ RCA csatlakozó

A bal- és jobboldali hátsó térhatású hangszórók csatlakoztatása.

④ AC IN csatlakozó

Az áramellátás csatlakozója.

⑤ Falra szerelés

Szerelje be a fali csavarokat és a konzolokat a hátsó térhatású hangszórók hátuljába.

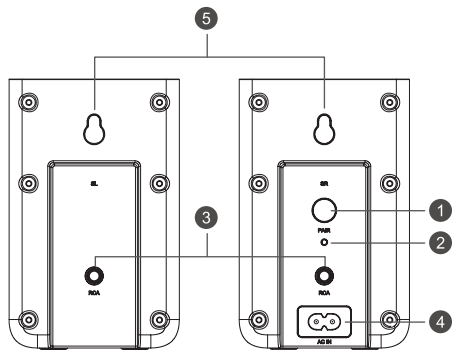

3.4 Távirányító

①

Az egységet a BEKAPCSOLT és a KÉSZENLÉTI módok között kapcsolja át.

②

 (FORRÁS)

A lejátszási funkció kiválasztása.

③

 SURR

A térhatású hangot kapcsolja BE/KI.

④

 (BT)

A Bluetooth üzemmód kiválasztása. Tartsa lenyomva a (BT) gombot a párosítási funkció Bluetooth módban történő aktiválásához vagy a meglévő párosított Bluetooth-eszköz leválasztásához.

⑤

 EQ

Válasszon a ZENE/FILM/HÍREK/SPORT/ÉJSZAKAI/JÁTÉK/AI lehetőségek közül.

⑥

 I◀ / ▶I

Ugrás az előző/következő számra BT/USB módban.

⑦

 VOL+ / VOL-

A hangerő szintjét növeli/csökkenti.

⑧

 ▶II

Lejátszás/szünet/lejátszás folytatása BT/USB módban. Nyomja meg és tartsa lenyomva a ▶II gombot 3 másodpercig a beállítás menübe lépéshez. Kiválasztás megerősítése.

⑨

 BASS+/-

A basszuszint beállítása.

⑩

 TREBLE+/-

A magas hangok szintjének beállítása.

⑪

 DIMMER+/-

A kijelző fényerejét állítja.

⑫

 (NÉMÍTÁS)

A hang némítása vagy a némítás feloldása.

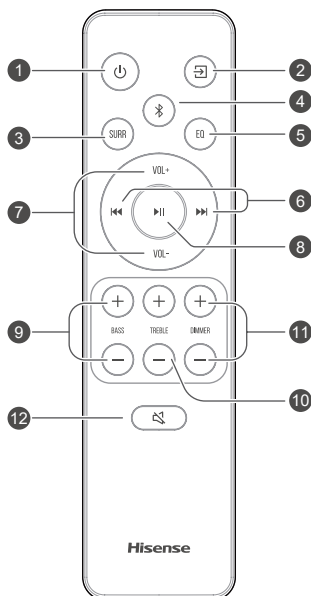

EN

FR

ES

PT

DE

IT

PL

RO

CZ

NL

SK

SL

HR

HU

TR

RU

4. Előkészületek

4.1 A távirányító előkészítése

A mellékelt távirányító teszi lehetővé az egység távolról történő kezelését.

- Még akkor is, ha a távirányítót a tényleges 19,7 láb (6 m) hatótávolságon belül működteti, a távirányító műveletei megszakadhatnak, ha a készülék és a távirányító között akadályok vannak.
- Ha a távirányítót más olyan termékek közelében üzemeltetik, amelyek infravörös sugarakat generálnak, vagy ha az egység közelében más, infravörös sugarakat alkalmazó távirányítót használnak, akkor az helytelenül működhet. Kölcsonösen a többi termék is helytelenül működhet.

4.2 A távirányítóban lévő elemek cseréje

- 1 A távirányító elemrekeszének kinyitására nyomja meg és csúsztassa le a hátsó fedelet.

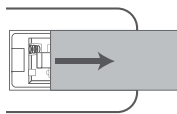

- 2 Helyezzen be kettő **AAA** méretű elemet. Ellenőrizze, hogy az elemek (+) és (-) végei megfelelő helyen vannak-e az elemrekeszben jelzett (+) és (-) érintkezőkhöz képest.

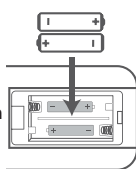

- 3 Zárja vissza az elemrekesz fedelét.

Az elemekkel kapcsolatos óvintézkedések

- Ügyeljen arra, hogy az elemeket megfelelő pozitív „+” és negatív „-” polaritással helyezze be.
- Azonos típusú elemeket használjon. Soha ne használjon együtt különböző típusú elemeket.
- Akár újratölthető, akár nem újratölthető elemek is használhatók. Olvassa el a címkéjükön szereplő óvintézkedéseket.
- Ügyeljen a körmére, amikor eltávolítja az elemrekesz fedelét és az elemet.
- Ne ejtse le a távirányítót.
- Ne engedje, hogy bármi ütést mérjen a távirányítóra.
- Ne öntsön vizet vagy folyadékot a távirányítóra.
- Ne helyezze a távirányítót nedves tárgyra.
- Ne helyezze a távirányítót közvetlen napfényre vagy túl erős hőforrások közelébe.
- Vegye ki az elemet a távirányítóból, ha hosszabb ideig nem használja, mert korrózió vagy szivárgás következhet be, és fizikai sérüléseket és/vagy anyagi károkat és/vagy tüzet okozhat.

- Ne használjon a megadottól eltérő elemeket.
- Ne használjon vegyesen új és régi elemeket.
- Soha ne töltsön újra egy elemet, ha nem győződött meg arról, hogy újratölthető típus.

4.3 Elhelyezés és felszerelés

Elhelyezés

A Ha a TV-t egy asztalra helyezte, az egységet közvetlenül a TV állványa elé teheti, a TV képernyőjével központosítva.

B Ha a TV falra van szerelve, az egységet is falra szerelheti közvetlenül a TV képernyője alá.

Megjegyzés: Az egységet úgy kell elhelyezni, hogy ne takarja el a TV jelzőjét, vagy kerülje el, hogy a TV távirányítója ne működjön.

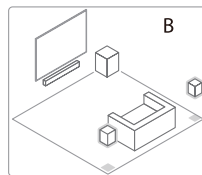
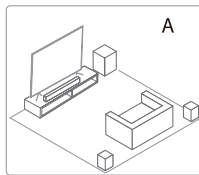

Megjegyzések

- A hátsó hangszórókat kizárólag a hangprojektorhoz tervezték, és nem használhatók más eszközökkel.
- A hátsó hangszórókat függőlegesen szerelje fel.

4.4 A hangprojektor falra szerelése

Megjegyzések:

- A felszerelést csak szakember hajthatja végre. A helytelen felszerelés súlyos személyi sérüléseket és anyagi károkat okozhat (ha ezt a terméket saját maga kívánja felszerelni, ellenőriznie kell, hogy vannak-e a falban szerelvények, mint pl. elektromos vezetékek vagy vízvezetékek). A felszerelést végző felelősségi körébe tartozik annak az ellenőrzése is, hogy a fal biztonságosan elviseli-e az egység és a fali konzolok teljes terhelését.
- A felszereléshez további szerszámokra van szükség (nem tartozék).
- Ne húzza meg túlzottan a csavarokat.
- Órizza meg ezt a használati utasítást későbbi felhasználás céljából.
- Fúrás és felszerelés előtt ellenőrizze a faltípust egy elektronikus fugakeresővel.

FIGYELMEZTETÉS

- A sérülések megelőzése érdekében ezt a készüléket a padlóhoz vagy a falhoz biztonságosan kell rögzíteni, a telepítési utasításokkal összhangban.
- Javasolt falrész szerelési magasság: $\leq 1,5$ méter.

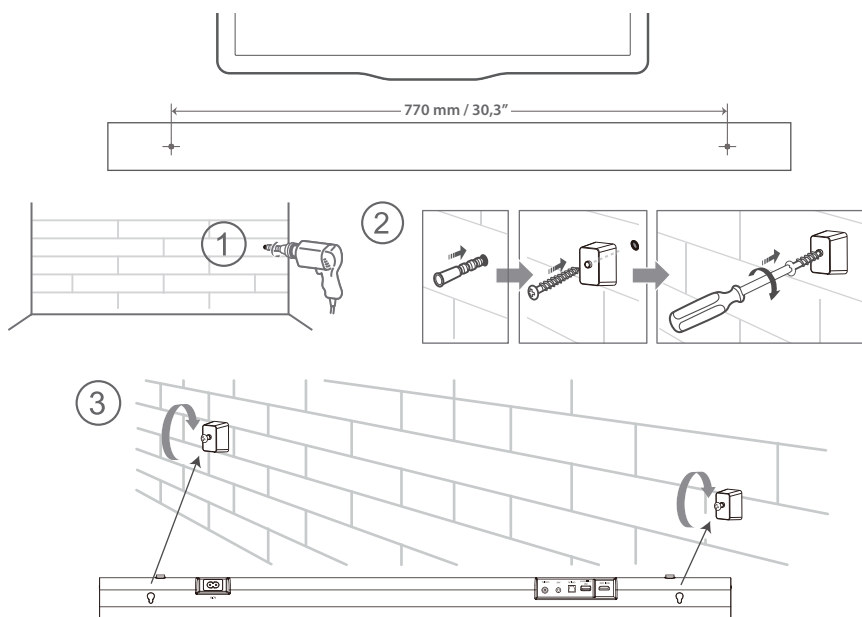

4.5 A hátsó térhatású hangszórók falra szerelése

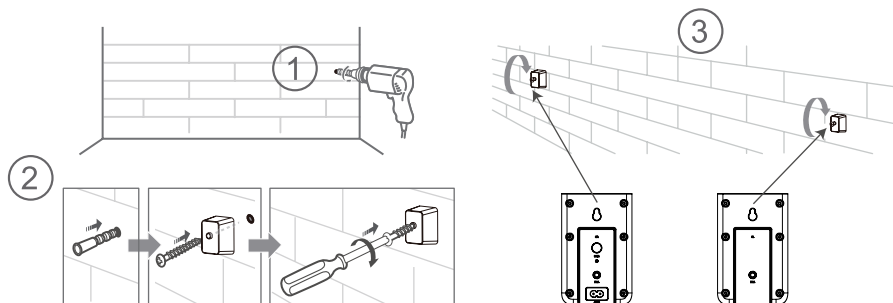

5. Csatlakoztatások

5.1 Dolby Atmos®

A Dolby Atmos® magával ragadó hallgatási élményt nyújt azért, hogy háromdimenziós térben ad hangot, valamint a Dolby hangzás gazdagságát, tisztaságát és erejét közvetíti. További információért látogasson el a dolby.com/technologies/dolby-atmos webhelyre

5.2 DTS:X

DTS:X, A határhangot többé már nem korlátozza a hangszórók rögzített elhelyezése vagy meghatározott csatornajok.

A Dolby Atmos® használatához/DTS:X

A Dolby Atmos® / DTS:X HDMI eARC/ARC módban érhető el. A csatlakoztatás részleteit a „**HDMI csatlakoztatás**” részben olvashatja el. **HDMI eARC/ARC**

1. A Dolby Atmos® / DTS:X mód használatához a TV-nek támogatnia kell a Dolby Atmos® / DTS:X vagy a HDMI hangátvitelt.
2. Győződjön meg arról, hogy a csatlakoztatott külső eszköz (pl. Blu-ray DVD-lejátszó, TV stb.) audiokimenetén a „Bitstream”, „RAW” vagy „No Encoding” van kiválasztva bitfolyamra.
3. Dolby Atmos / DTS:X / Dolby Digital / PCM formátumokba való belépéskor a hangprojektor a DOLBY ATMOS / DTS:X / DOLBY AUDIO / PCM AUDIO feliratot mutatja.

5.3 A HDMI eARC csatlakozó használata

HDMI használata a hangprojektor, az AV berendezés és a TV csatlakoztatásához:

eARC/ARC (Audio Return Channel)

Az eARC/ARC (Audio Return Channel - hang visszaadási csatorna) funkció azt teszi lehetővé, hogy ARC kompatibilis TV-jéről hangot egyetlen HDMI csatlakozással küldjön a hangprojektorra. Az ARC funkció kihasználásához gondoskodjon arról, hogy a TV kompatibilis legyen a HDMI-CEC és ARC lehetőségekkel is, és ennek megfelelően állítsa be. Ha a beállítás helyes, a TV távirányítóját használhatja a hangprojektor hangkimenetének beállítására (VOL+/- és a NÉMÍTÁS).

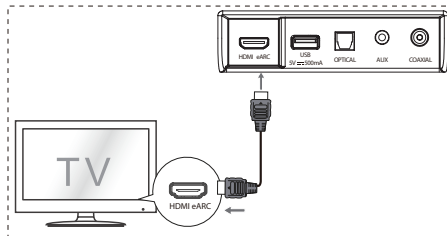

- Csatlakoztassa a HDMI-kábelt az egység **HDMI eARC** csatlakozójából az ARC-kompatibilis TV-készülék HDMI csatlakozójához. Ezután a távirányítóval válassza ki a **HDMI eARC** lehetőséget.

Tipppek:

- A TV-nek támogatnia kell a HDMI-CEC és az ARC funkciókat. A HDMI-CEC és az ARC funkciókat be kell kapcsolni.
- A HDMI-CEC és az ARC beállításának módszere a TV-től függően eltérő lehet. Az ARC-vel kapcsolatos részleteket lásd a használati utasításában.
- Az ARC csak olyan eszközökkel működik, amelyek HDMI ARC-képesek, valamint HDMI 1.4 (vagy magasabb minőségű) kábellel.

5.4 Használja az OPTIKAI csatlakozót

- Csatlakoztasson egy OPTIKAI kábelt a TV OPTIKAI KIMENET csatlakozójához és a készülék **OPTIKAI** csatlakozójához.

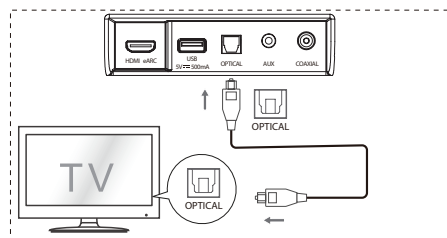

5.5 Csatlakoztatás az AUX csatlakozóhoz

- A Használjon RCA–3,5 mm-es hangkábel a TV hangkimeneti csatlakozóinak az egység **AUX** csatlakozójához való csatlakoztatásához.
- B Használjon 3,5–3,5 mm-es hangkábel a TV vagy külső hangeszköz **AUX** csatlakozójának az egység **AUX** csatlakozójához való csatlakoztatásához.

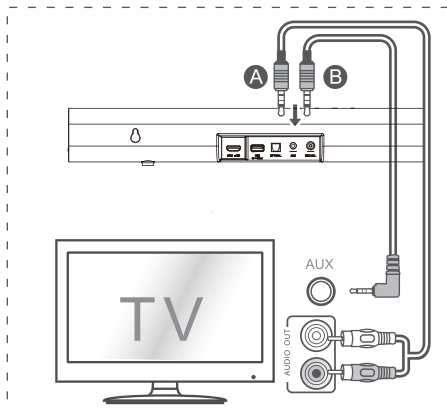

5.6 Használja az KOAXIÁLIS csatlakozót

- KOAXIÁLIS kábelrel csatlakoztathatja a TV KOAXIÁLIS KIMENETI csatlakozóját az egységen lévő KOAXIÁLIS csatlakozóhoz.

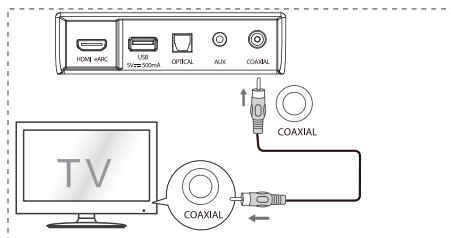

Tipp: Előfordulhat, hogy az egység nem képes dekódolni a bemeneti forrásból érkező összes digitális audió formátumot. Ebben az esetben az egység elnémul. Ez NEM hiba. Győződjön meg arról, hogy a bemeneti forrás (pl. TV, játékonzol, DVD-lejátszó stb.) hangbeállítása **PCM** vagy **Dolby Digital** értékre van állítva (a hangbeállítás részleteit lásd a bemeneti forrás eszköz felhasználói kézikönyvében) HDMI / OPTIKAI / KOAXIÁLIS bemenet használatkor.

5.7 Áram csatlakoztatása

- A termék károsodásának a kockázata!**
Győződjön meg arról, hogy a hálózati áram feszültsége megegyezik-e a besorolási címkére nyomtatott feszültség értékével, ez a címke az egység aljára vagy hátuljára van ragasztva.
- Az áramkábel csatlakoztatása előtt győződjön meg arról, hogy az összes többi csatlakoztatást létrehozta.
- Hangprojektor**
Az áramkábel először a fő egység AC IN csatlakozójába dugja, és ezt követően dugja a konnektorbá.
- Mélynyomó**
Az áramkábel először a mélynyomó AC IN csatlakozójába dugja, és ezt követően dugja a konnektorbá.
- Hátsó térhatású hangszórók**
Az áramkábel először a hátsó térhatású hangszórók (SR) AC IN csatlakozójába dugja, és ezt követően dugja a konnektorbá.

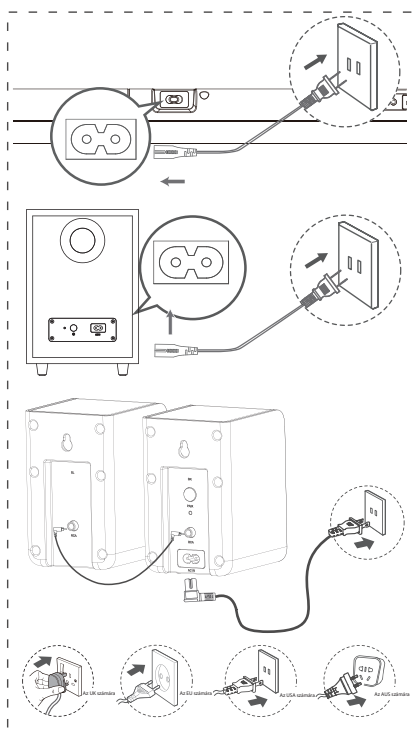

* Az tápkábel mennyisége és a dugvilla régióként eltérő.

5.8 Párosítás a mélynyomóval és a hátsó térhatású hangszórókkal

Automatikus párosítás

A mélyugárzó, a hátsó térhatású hangszórók és a hangprojektor automatikusan párosul, ha ezek áramkábeleit bedugják a konnektorba és bekapcsolják őket.

A három egység csatlakoztatásához nincs szükség kábelre.



- Állapotmeghatározás a vezeték nélküli mélyugárzó és a vezeték nélküli hátsó térhatású hangszórók jelzőfénye alapján.

LED állapot	Állapot
Gyors villogás	A mélyugárzó és a hátsó térhatású hangszórók párosítási módban vannak
Folyamatosan világít	Csatlakoztatva / Párosítás sikeres
Lassú villogás	Csatlakoztatás / Párosítás sikertelen

MEGJEGYZÉSEK:

- Ne nyomja meg a PAIR (PÁROSÍTÓ) gombot a mélyugárzó hátulján vagy a PAIR gombot a hátsó térhatású hangszórókon (SR), kivéve a kézi párosítást.
- Ha az automatikus párosítás sikertelen, akkor kézzel párosítsa a mélyugárzót és a hátsó térhatású hangszórókat a főegységgel.

Kézi párosítás

1. Győződjön meg arról, hogy az összes kábel jól van csatlakoztatva, és a főegység készenléti üzemmódban van.
2. Nyomja meg a  gombot a főegységen vagy a távirányítón a főegység bekapcsolásához.
3. Nyomja meg a  gombot a fő egységen vagy a távirányítón 3 másodpercig a Párosítás módba lépéshez. A kijelzőn megjelenik az „SW Pairing” felirat.
4. Nyomja meg és tartsa lenyomva 2 másodpercig a mélyugárzó hátulján található PAIR gombot vagy a hátsó térhatású hangszórón (SR) a PAIR gombot. A mélyugárzó és a hátsó térhatású hangszórók párosítási módba lépnek, és a mélyugárzón és a hátsó térhatású hangszórókon lévő jelzőfények gyorsan villognak.
5. Miután a vezeték nélküli kapcsolat sikeres volt, a párosítás jelzőfénye kigyullad, és a főegység kijelzőjén az „SW_IN” felirat jelenik meg.
6. Ha a Párosítás jelzőfény lassan villog, a vezeték nélküli kapcsolat meghiúsult. Húzza ki a mélyugárzó kábelét, majd a hátsó térhatású hangszórók kábelét, 3 perc múlva csatlakoztassa újra az áramkábeleket. Ismételje meg az 1.–4. lépéseket.

MEGJEGYZÉSEK:

- Ha a vezeték nélküli kapcsolódás ismételt sikertelen, ellenőrizze, hogy konfliktus vagy



erős interferencia áll-e fenn (pl. elektronikus eszköz interferenciája) a helyszín körül. Szüntesse meg ezeket a konfliktusokat vagy erős interferenciákat, és ismételje meg a fenti eljárásokat.

- A mélyugárzónak és a hátsó térhatású hangszóróknak 6 méteren (18 láb) belül kell lenniük a hangprojektortól nyílt területen.
- Ha a főegység be van kapcsolva, és nincs csatlakoztatva a mélyugárzóhoz és a hátsó térhatású hangszóróhoz, a mélyugárzó és a hátsó térhatású hangszórók jelzőfényei lassan villognak. Kövesse a fenti 1.–4. lépéseket a mélyugárzó, a hátsó térhatású hangszórók és a főegység párosításához.

6. Alapműveletek

6.1 Készenlét/Be



Amikor a fő egységet először csatlakoztatja a hálózati áram konnektorához, a fő egység KÉSZENLÉTI üzemmódban lesz.

- Nyomja meg a  gombot a főegységen vagy a távirányítón a főegység bekapcsolásához.
- Ismét nyomja meg a  gombot, hogy az egységet visszakapcsolja KÉSZENLÉTI üzemmódba.
- Ha az egységet teljesen KI szeretné kapcsolni, akkor húzza ki az áramkábel a konnektorból.

6.2 Automatikus készenlét / Automatikus ébredési funkció

- **[Automatikus készenlét]** A hangprojektor úgy van beprogramozva, hogy automatikusan KÉSZENLÉTI módba lépjen, ha 15 percig nem érzékel hangot. Ez történhet például a lejátszás szüneteltetésekor, vagy ha véletlenül bekapcsolva marad a hangprojektor.
- **[Automatikus ébredés]** Ha TV vagy külső eszköz van csatlakoztatva (HDMI eARC/ OPTIKAI/KOAXIÁLIS mód), az egység automatikusan bekapcsol, amikor a TV-t vagy a külső eszközt bekapcsolják.

A funkció letiltásához kövesse az alábbi lépéseket:

1. BE módban a távirányítót a hangprojektor felé irányítva tartsa lenyomva a  gombot 3 másodpercig a menü megnyitásához.
- A készülék kijelzőjén a „MENU” felirat jelenik meg.
2. Nyomja meg a  gombot egymás után 6-szer, a kijelzőn ez látható: **Automatikus ébredés [BE / KI]**.
Vagy nyomja meg a  gombot egymás után 7-szer, a kijelzőn ez látható: **Automatikus készenlét [BE / KI]**.

- 3. Válassza ki a tartalmat a távirányító **VOL +/-** gombjaival, majd nyomja meg a **▶II** gombot a választás megerősítéséhez és a beállításokból való kilépéshez.
- A lépések megismétlésével a jellemző a „**BE**” és a „**KI**” állapot között vált.

6.3 Üzem módok kiválasztása

- Nyomja meg többször a (FORRÁS) gombot a készüléken vagy a távirányítón az **OPTIKAI**, **KOAXIÁLIS**, **HDMI eARC**, **BT** (Bluetooth), **USB** és **AUX** módok kiválasztásához.
- Nyomja meg a távirányító gombját a **BT** (Bluetooth) mód kiválasztásához.
- A kiválasztott üzemmód a kijelzőn megjelenik.

Kijelzés	Mód
eARC	HDMI eARC
ARC	HDMI ARC
OPT	OPTIKAI
COAX	KOAXIÁLIS
BT_IN NO BT	Bluetooth Csatlakoztatva Nincs csatlakoztatva
USB NO USB	USB Nincs USB csatlakoztatva
AUX	AUX

6.4 A mély / magas hang szintjének állítása

- A mély hangszint beállításához nyomja meg a távirányító **BASS +/-** gombjait (mély +5 / mély -5).
- A magas hangszint beállításához nyomja meg a távirányító **TREBLE +/-** gombjait (magas +5 / magas -5).

6.5 A térhatású hang BE/KI kapcsolása

- A térhatású hang bekapcsolásához nyomja meg a távvezérlő **SURR** gombját. A térhatású hang kikapcsolásához nyomja meg újra ezt a gombot.

6.6 A hangprojektor hangerejének beállítása

- Nyomja meg a +/- gombokat az egységen vagy a **VOL+ / VOL-** gombokat a távirányítón a hangerő beállításához.
- Ha a hangot ki akarja kapcsolni, nyomja meg a (NÉMÍTÁS) gombot a távirányítón. Nyomja meg ismét a (NÉMÍTÁS) gombot, vagy nyomja meg a **VOL+ / VOL-** gombokat a normál hallgatás folytatásához.

- BT/USB módban, ha a főegység el van némítva, nyomja meg a **▶II** gombot 2-szer a normál hallgatáshoz.

6.7 A térhatású hangerő beállítása

- 1 Ha csatlakoztatta a hátsó hangsugárgót, nyomja meg és tartsa lenyomva a **SURR** gombot 3 másodpercig, a kijelzőn a „**SUR-0**” felirat jelenik meg.
- 2 Ezután nyomja meg a **VOL+ / VOL-** gombokat a térhatású hangszórók hangerejének növeléséhez vagy csökkentéséhez (SUR +5~SUR -5).
- Körülbelül 3 másodperc múlva az egység kilép a térhatású hangerő beállításából. A kijelzőn megjelenik az aktuálisan kiválasztott mód. Most megnyomhatja a VOL + / - gombokat a hangerő beállításához.

6.8 Fényerő állítása

- A fényerő beállításához nyomja meg a távirányító **DIMMER +/-** gombjait.

6.9 Az Equalizer (EQ) effektus kiválasztása

- Lejátszás közben nyomja meg a távirányító **EQ** gombját a kívánt előre beállított hangszínszabályzó kiválasztásához: **ZENE**, **FILM**, **HÍREK**, **SPORT**, **ÉJSZAKAI**, **JÁTÉK**, **AI EQ**.

6.10 A hangkésleltetés beállítása (AV SYNC)

- A videóképfeldolgozása néha hosszabb ideig tart, mint a hangjel feldolgozásához szükséges idő. Ezt hívjuk „késleltetésnek”. A hangkésleltetés jellemzőt a késés helyesbítésére alakítottuk ki.
- Csak az éppen lejátszás alatt lévő mód hangkésleltetésének beállítása. (Amint az a HDMI ARC hangkésleltetési módban biztosított, a késleltetési mód csak a HDMI ARC-re érvényes).
- Alapértelmezetten a késés 00-ra van állítva.

 1. Bekapcsolt állapotban nyomja meg és 3 másodpercig tartsa lenyomva a **▶II** gombot, majd nyomja meg a **▶II** gombot egymás után 9-szer. A készülék kijelzőjén a „**LT 00**” felirat jelenik meg.
 2. Nyomja meg a **VOL+/-** gombokat, 10 ms szakaszokkal léptetheti a késleltetési idő beállítását. A beállítható maximális késleltetés 200 ms.
 3. Nyomja meg a **▶II** gombot vagy várjon 10 másodpercet a kilépéshez.

Tipppek:

- Állítási tartomány: **[00 ~ 200 ms]**
- A hangkésleltetés beállítása csak digitális hang esetén érvényes (pl. HDMI eARC, KOAXIÁLIS, OPTIKAI).

EN

FR

ES

PT

DE

IT

PL

RO

CZ

NL

SK

SL

HR

HU

TR

RU

7. DTS:X Működtetés

7.1 DRC / Dialog Control / Neural:X / Virtual:X funkciók

A DTS:X® technológiák virtuális többcsatornás virtuális térhatásokat biztosítanak a felhasználóknak, és magával ragadó hangerőt hoznak létre.

- BE módban a távirányítót a hangprojektor felé irányítva tartva lenyomva a **▶▶I** gombot 3 másodpercig a menü megnyitásához.
- A készülék kijelzőjén a „MENU” felirat jelenik meg.

DRC szint beállítás:

- Nyomja meg a **▶▶I** gombot egymás után 10-szer, a kijelzőn ez látható: **DRC 0/1/2**.

A párbeszédvezérlés szintjének beállítása:

- Nyomja meg a **▶▶I** gombot egymás után 11-szor, a kijelzőn ez látható: **DCL 0/1/2/3/4/5/6**.

Neural:X beállítás:

- Nyomja meg a **▶▶I** gombot egymás után 12-szor, a kijelzőn ez látható: **Neural X BE / KI**.

Virtual:X beállítás:

- Nyomja meg a **▶▶I** gombot egymás után 13-szor, a kijelzőn ez látható: **VIRTUAL X BE / KI**.

Megjegyzés:

A fenti műveletek főként a DTS-megfelelőségi követelményekre vonatkoznak, és csak a Virtuális:X beállítás áll nyitva a fogyasztók számára.

8. OPTIKAI / KOAXIÁLIS / HDMI eARC / AUX működés

- 1 Győződjön meg arról, hogy az egység a TV-hez vagy hangeszközhöz csatlakoztatva van.
- 2 Nyomja meg többször a  gombot a készüléken vagy a távirányítón az **OPTIKAI, KOAXIÁLIS, HDMI eARC, BT, USB, AUX** módok kiválasztásához.
- 3 A lejátszási funkciókért közvetlenül működtesse a hangeszközt.
- 4 A **VOL +/-** gomb megnyomásával állítsa be a kívánt hangerőt.

Tipppek:

- Előfordulhat, hogy az egység nem képes dekódolni a bemeneti forrásból érkező összes digitális audió formátumot. Ebben az esetben az egység elnémul. Ez NEM hiba. Győződjön meg arról, hogy a bemeneti forrás (pl. TV, játékkonzol, DVD-lejátszó stb.) hangbeállítására **PCM** vagy **Dolby Digital** értékre van állítva (a hangbeállítás részleteit lásd a bemeneti forrás eszköz felhasználói kézikönyvében) HDMI eARC / OPTIKAI / KOAXIÁLIS bemenet használatakor.
- Ha eltérő hangformátumot választ, az egység az alábbiakat jelzi ki:

Bemeneti Formátumok	Térhangzás hang Be/Ki	Kijelzés
Dolby Digital	Be	DOLBY SURROUND
Dolby Digital	Ki	DOLBY AUDIO
Dolby Digital Plus - Atmos	-	DOLBY ATMOS
Dolby Digital Plus	Be	DOLBY SURROUND
Dolby Digital Plus	Ki	DOLBY AUDIO
Dolby TrueHD - Atmos	-	DOLBY ATMOS
Dolby TrueHD	Be	DOLBY SURROUND
Dolby TrueHD	Ki	DOLBY AUDIO
Dolby MAT - Atmos	-	DOLBY ATMOS
Dolby MAT	Be	MPCM
Dolby MAT	Ki	MPCM
PCM	Be	DOLBY SURROUND



DTS	DTS
DTS Discrete Surround	DTS
DTS-ES 6.1 Matrix	DTS
DTS-ES 6.1 Discrete	DTS
DTS 96/24	DTS
DTS 96/24 ES Matrix	DTS
DTS Express	DTS
DTS-ES 8-Channel Discrete	DTS
DTS-HD High Resolution	DTS-HD
DTS-HD Master Audio	DTS-HD
DTS:X	DTS:X
DTS:X Master Audio	DTS:X

9. Bluetooth kezelés

9.1 A bekapcsolt Bluetooth eszközök párosítása

A Bluetooth-eszköz első csatlakoztatásakor ehhez az egységhez párosítania kell készülékét ezzel az egységgel.

Megjegyzések:

- Az egység és a Bluetooth eszköz közötti működési hatótávolság körülbelül 8 méter (26 láb) (ha nincs semmilyen tárgy a Bluetooth eszköz és az egység között).
 - Mielőtt Bluetooth eszközt csatlakoztatna ehhez az egységhez, győződjön meg arról, hogy ismeri az eszköz képességeit.
 - Az összes Bluetooth eszközzel való kompatibilitás nem garantált.
 - Az egység és a Bluetooth eszköz közötti bármilyen akadály csökkentheti a hatótávolságot.
 - Ha a jel erőssége gyenge, a készülék megszakadhat, de automatikusan újra párosítási módba lép.
- 1 Ha az egység BE van kapcsolva, nyomja meg többször az egységen lévő  gombot vagy a távirányító  gombját a Bluetooth mód kiválasztásához. A „**NO BT**” jelenik meg a kijelzőn, ha az egység nincs párosítva egyetlen Bluetooth eszközzel sem.
 - 2 Aktiválja a Bluetooth eszközt, és válassza ki a keresési módot. „**Hisense AX5100G**” jelenik meg a Bluetooth eszközök listájában.
 - Ha nem találja az egységet, nyomja meg és tartsa lenyomva a  gombot BT módban 2 másodpercig, hogy kereshető legyen. A kijelzőn megjelenik a „**BT Pairing**” felirat, és hallani fogja az egység hangjelzését.
 - 3 Válassza ki a „**Hisense AX5100G**” elemet a párosítási listában. A sikeres párosítás után az egységből figyelmeztető hangot fog hallani, és a kijelzőpanelen a „**BT_IN**” felirat látható.
 - 4 Zene lejátszása a csatlakoztatott Bluetooth eszköztől.

A Bluetooth funkció leválasztásához a következőket teheti:

- Váltson másik forrásra az egységen.
- Tiltsa le a BT funkciót Bluetooth-eszközön. A hangjelzés után a Bluetooth-eszköz leválasztásra kerül a egységről.
- Nyomja meg és tartsa lenyomva a  gombot 2 másodpercig.

Tipppek:

- Adja meg a „0000” jelszót, ha szükséges.
- Ha egyetlen más Bluetooth eszköz sem kerül párosításra ezzel az egységgel két percen belül, az egység helyreállítja korábbi kapcsolatát.
- Az egység akkor is lekapcsolódik, ha a készüléket hatótávolságon kívülre viszi.
- Ha újra szeretné csatlakoztatni készülékét ehhez az egységhez, helyezze hatótávolságon belülré.
- Ha az eszközt a hatótávolságon kívülre vitte és visszahozza, ellenőrizze, hogy az eszköz továbbra is csatlakozik-e az egységhez.
- Ha a kapcsolat megszakad, kövesse a fenti utasításokat, hogy újra párosítsa készülékét az egységgel.

9.2 Zenehallgatás Bluetooth készülékről

- Ha a csatlakoztatott Bluetooth eszköz támogatja az speciális hangelvezető profil (Advanced Audio Distribution Profile (A2DP)) funkciót, akkor az egységen keresztül hallgathatja a készüléken tárolt zenét.
 - Ha a készülék támogatja a hang és kép távvezérlési profil (Audio Video Remote Control Profile (AVRCP)) funkciót is, akkor a készülék távirányítójával lejátszhatja az készüléken tárolt zenét.
1. Párosítsa készülékét az egységgel.
 2. Zene lejátszása a készüléken keresztül (ha támogatja az A2DP-t).
 3. Használja a mellékelt távirányítót a lejátszás vezérléséhez (ha támogatja az AVRCP-t).



A lejátszás elindítása, szüneteltetése vagy újratekintése.



Az előző vagy a következő sávra lépés.

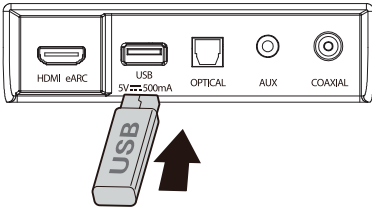

10. USB kezelés

1 Dugjon be egy USB eszközt.



2 Nyomja meg ismétlődően az egységen vagy a távirányítón lévő  gombot az USB mód kiválasztásához.

3 Lejátszás közben:

	A lejátszás elindítása, szüneteltetése vagy újratekésése.
	Az előző vagy a következő sávra lépés.

Tipppek:

- Az egység legfeljebb 32 GB memóriával rendelkező USB eszközöket képes támogatni.
- Előfordulhat, hogy ez a termék nem kompatibilis bizonyos típusú USB-tárolóeszközökkel.
- Ha USB-hosszabbító kábelt, USB-elosztót vagy többfunkciós USB-kártyaolvasót használ, előfordulhat, hogy a rendszer nem ismeri fel az USB-tárolóeszközt.
- Fájlok olvasása közben ne távolítsa el az USB-tárolóeszközt.
- Az USB-applikációkhoz használható beágyazott USB teljes sebességű gazdagép sebessége nem haladhatja meg a 6,5 Mbps-ot.
- A FLAC formátumú fájloknál a 8107/8109-es maximális blokkméret maximum 4608-at támogatathat.

Támogatott USB formátumok:

Kiterjesztés	Kodek	Mintavételi sebesség	Bit sebesség
*.mp3	MPEG - 1 Layer1/2/3	32 kHz ~ 48 kHz	32 kbps ~ 320 kbps
	MPEG - 2 Layer1/2/3	16 kHz ~ 24 kHz	8 kbps ~ 160 kbps
	MPEG - 2.5 Layer3	8 kHz ~ 12 kHz	
*.wma	WMA7/8/9/STD	8 kHz ~ 48 kHz	≤ 320 kbps
*.aac	AAC	8 kHz ~ 96 kHz	≤ 1728 kbps
	AAC-LC		
	HE-AAC		
*.ogg	Vorbis codec	8 kHz ~ 48 kHz	≤ 500 kbps
*.flac	-	8 kHz ~ 192 kHz	≤ 9 Mbps
*.wav	PCM, LPCM, IMA_ADPCM, MPEG, ALAW, MULAW	8 kHz ~ 192 kHz	≤ 9 Mbps
*.AIFF	PCM, ALAW, MULAW	8 kHz ~ 192 kHz	≤ 9 Mbps

- Csak a FAT32 típusú USB formátum támogatott USB-tárolóeszköz csatlakoztatásához.
- Az *.ogg hangfájlok esetén az alábbi formátumok nem támogatottak:
 - 1). blokkméret 0 < 64, blokkméret 0 > 2048, 2). blokkméret 1 < 64, blokkméret 1 > 4096; 3). kódkönyv számláló > 64; 4). kódkönyvi bejegyzés > 640; 5). Alsó korlát számláló > 4; 6). Alsó korlát típus 0; 7). maradékszámoló > 4; 8). dimenzió !=2; 9); leképezési számláló > 2; 10). mód számláló > 2.
- A FLAC formátumú fájloknál a 8107/8109-es maximális blokkméret maximum 4608-at támogatathat.

11. Beállítás menü

1. BE üzemmódban nyomja meg és tartsa lenyomva a **▶II** gombot 3 másodpercig a menü megnyitásához.
 2. Válassza ki a tartalmat a **◀◀ / ▶▶** gombokkal.
 3. Módosítsa az egyes beállítások kezdeti értékét a **VOL +/-** gombokkal.
 4. Nyomja meg a **▶II** gombot a választás megerősítéséhez és a beállításokból való kilépéshez.
- Ha 10 másodpercen belül nem nyomnak meg gombot, a rendszer automatikusan kilép a menüből.

Kijelzés (nyomja meg a ◀◀ / ▶▶) gombokat	Leírás (nyomja meg a VOL +/- gombokat)
1 MUSIC	Válassza az Equalizer (EQ) effektust. (ZENE, FILM, HÍREK, SPORT, ÉJSZAKAI, JÁTÉK, AI EQ)
2 SUR ON	Térhangzás (Surround Sound) kapcsolása [BE / KI]
3 BAS 0	A basszusszint beállítása
4 TRE 0	A magas hangok szintjének beállítása
5 DIMH	Állítsa be a fényerőt (az érvénybe lépéshez lépjen ki a menüből)
6 AUTO WAKE OFF	Automatikus ébredés kapcsolása [BE / KI]
7 AUTO STANDBY ON	Automatikus készenlét kapcsolása [BE / KI]
8 DEEP ON	Kapcsolóhang [BE / KI]
9 L T 00	A hangkésleltetés beállítása (AV SYNC)
10 DRC 0	DTS DRC szint állítás: DRC 0/1/2
11 DCL 0	DTS párbeszédvezérlés szint állítás: DCL 0/1/2/3/4/5/6
12 DTS NEURAL ON	Kapcsoló: DTS Neural [BE / KI]
13 DTS VIRTUAL X	Kapcsoló: DTS Virtual:X [BE / KI]
14 BASS BOOST ON	Kapcsoló: BassBoost (mélyhang erősítés) [BE / KI]

12. Hibaelhárítás

A garancia érvényességének megőrzése érdekében soha ne próbálja meg saját maga megjavítani az egységet. Ha probléma merül fel az egység használata közben, ellenőrizze a következő pontokat, mielőtt szervizt kérne.

Nincs áram

- Győződjön meg arról, hogy az egység hálózati kábele megfelelően van csatlakoztatva.
- Ellenőrizze, hogy van-e áram a hálózati csatlakozón.
- Az egység bekapcsolásához nyomja meg a készenléti gombot.

A távirányító nem működik

- Mielőtt megnyomja a lejátszás vezérlő gombját, először válassza ki a megfelelő forrást.
- Csökkentse a távirányító és az egység közötti távolságot.
- Úgy helyezze be az elemeket, hogy a polaritásuk (+/-) a jelzésnek megfelelően álljon.
- Cserélje ki az elemeket.
- Irányítsa a távirányítót közvetlenül az egység elején lévő érzékelőre.

Nincs hang

- Győződjön meg arról, hogy az egység nincs némítva. Nyomja meg a **🔇** vagy a VOL +/- gombot a normális hang újratekésztéséhez.
- Nyomja meg a **🔊** gombot az egységen vagy a távirányítón az a hangprojektor készenléti üzemmódba állításához. Ezután nyomja meg a **🔊** gombot ismét, hogy bekapcsolja a hangprojektort.
- Húzza ki úgy a hangprojektor, mint a mélysugárzó áramkábelt a konnektorból, majd dugja azokat vissza. Kapcsolja be a hangprojektort.
- Ellenőrizze, hogy a bemeneti forrás hangbeállítása (pl. TV, játékkonzol, DVD lejátszó stb.) PCM vagy Dolby Digital módra van-e állítva digitális (pl. HDMI, OPTIKAI, KOAXIÁLIS) csatlakozás esetén.
- A mélynyomó tartományon kívül van, helyezze közelebb a mélynyomót a hangprojektorhoz. Gondoskodjon arról, hogy a mélynyomó a hangprojektor 5 m-es körzetén belül legyen (minél közelebb, annál jobb).
- A hangprojektor esetleg elveszítette a kapcsolatát a mélynyomóval. Párosítsa ismét az egységet a „Vezeték nélküli mélynyomó hangprojektorral való párosítása” című szakaszban írt lépések szerint.
- Előfordulhat, hogy az egység nem képes dekódolni a bemeneti forrásból érkező összes digitális audió formátumot. Ebben az esetben az egység elnémul. Ez NEM hiba. Az eszköz nincs némítva.

EN

FR

ES

PT

DE

IT

PL

RO

CZ

NL

SK

SL

HR

HU

TR

RU

Nem találom ennek az egységnek a nevét Bluetooth párosításhoz a Bluetooth eszközömön

- Ellenőrizze, hogy aktiválva van-e a Bluetooth funkció a Bluetooth készüléken.
- Ellenőrizze, hogy már párosította-e az egységet a Bluetooth készülékkel.

Ez egy 15 perces kikapcsolási funkció, amely az energiatakarékosság egyik standard ERP II követelménye

- Ha az egység külső bemeneti jelszintje túl alacsony, az egység 15 perc múlva automatikusan kikapcsol. Kérjük, növelje a külső eszköz hangerejét.
- További hálózati berendezés adatokat lásd a következő webhelyen: <https://hisense.fr/cat-produit/barres-de-son/>

A mélynyomó nem tesz semmit, vagy a mélynyomó jelzőfénye nem világít.

- Kérjük, húzza ki a tápkábelt a hálózati csatlakozóból, majd 4 perc elteltével csatlakoztassa újra a mélynyomó újraindításához.

13. Műszaki adatok

Modellnév	AX5100G
Hangprojektor	
Áramellátás	AC 100-240 V~ 50/60 Hz
Energiafogyasztás	20 W
Készenléti áramfogyasztás	< 0,50 W
Lejátszásra szolgáló USB port USB kompatibilitás USB lejátszás támogatása/fájlformátumok	5 V \rightleftharpoons 500 mA Nagysebességű USB (2.0) / FAT32 / FAT16 32 GB (maximális), WAV/WMA/MP3/FLAC/ALAC
Méretek (szélesség × magasság × mélység)	920 × 60 × 90 mm / 36,2" × 2,4" × 3,5"
Nettó tömeg	2,62 kg
Frekvenciaválasz	120 Hz ~ 20 kHz
Üzemi hőmérséklet	0 °C - 45 °C
Vezetéknélküli adatok	
Bluetooth verzió / profilok Bluetooth frekvencia tartomány Bluetooth max. átviteli teljesítmény (EIRP)	V5.3 2400 MHz ~ 2483,5 MHz ≤ 10 dBm
Modulációtípus	GFSK, $\pi/4$ DQPSK, 8DPSK
Mélynyomó	
Áramellátás	AC 100-240 V~ 50/60 Hz
Energiafogyasztás	15 W
Készenléti áramfogyasztás	< 0,50 W
Méretek (szélesség × magasság × mélység)	214 × 294 × 304 mm / 8,4" × 11,6" × 12"
Nettó tömeg	5,24 kg
Frekvenciaválasz	40 Hz ~ 120 Hz
Térhatású hangzás	
Áramellátás	AC 100-240 V~ 50/60 Hz
Energiafogyasztás	10 W
Készenléti áramfogyasztás	< 0,50 W
Méretek (szélesség × magasság × mélység)	91 × 144 × 109 mm / 3,6" × 5,7" × 4,3"
Nettó tömeg	1,33 kg
Frekvenciaválasz	120 Hz ~ 20 kHz
Erősítő (max. hangteljesítmény)	
Összesen	340 W
Fő egység	160 W
Mélynyomó	120 W
Térhatású hangzás	60 W
Távírányító	
Távolság/szög	6 m / 30°
Elemtípus	AAA (1,5 V × 2)

EN

FR

ES

PT

DE

IT

PL

RO

CZ

NL

SK

SL

HR

HU

TR

RU

Hisense

Kablosuz Subwoofer ile 5.1CH Soundbar
Model: AX5100G



Roku TV
Ready

- ✓ Basit kurulum
- ✓ Tek uzaktan kumanda
- ✓ Hızlı ayarlar

340W
Max Audio Power

Dolby Atmos

dts X

HDMI™
HIGH-DEFINITION MULTIMEDIA INTERFACE

Bluetooth®

KULLANIM KILAVUZU



Soundbar'ı kullanmadan önce lütfen bu kılavuzu iyice okuyun ve ileride başvurmak üzere saklayın.

İçindekiler

1. Önemli Güvenlik Talimatları	3
1.1 Güvenlik	3
1.2 Uyarı.....	4
1.3 Desteklenen giriş ses formatları	6
2. Paket İçeriği	7
3. Parçaların Tanımlanması	8
3.1 Ana Ünite	8
3.2 Kablosuz Subwoofer	8
3.3 Kablosuz Arka Surround Hoparlörler.....	9
3.4 Uzaktan Kumanda	9
4. Hazırlıklar	10
4.1 Uzaktan Kumandanın Hazırlanması	10
4.2 Uzaktan Kumanda Pili'nin Değiştirilmesi	10
4.3 Yerleştirme ve Montaj.....	10
4.4 Soundbar'ın Duvara Monte Edilmesi	11
4.5 Arka Surround Hoparlörlerin Duvara Monte Edilmesi.....	11
5. Bağlantılar	12
5.1 Dolby Atmos®	12
5.2 DTS:X	12
5.3 HDMI eARC Socketsini Kullanın	12
5.4 OPTICAL Socketsinin kullanımı	12
5.5 AUX Socketsine Bağlayın.....	13
5.6 COAXIAL Socketsinin kullanımı.....	13
5.7 Güç Bağlantısı.....	13
5.8 Subwoofer ve Arka Surround Hoparlörler ile eşleştirin.....	14
6. Temel Çalıştırma	14
6.1 Bekleme/Açık.....	14
6.2 Otomatik Bekleme / Otomatik Uyanma Özelliği	14
6.3 Modların Seçimi.....	15
6.4 Bas/Tiz Seviyesi Ayarlama	15
6.5 Surround Sesi AÇMA/KAPAMA.....	15
6.6 Soundbar'ın Ses Seviyesini Ayarlama	15
6.7 Surround'un Ses Seviyesini Ayarlama	15
6.8 Parlaklığı Ayarlama.....	15
6.9 Ekolayzer (EQ) Etkisini Seçme	15
6.10 Ses Gecikmesini Ayarlama (AV SYNC).....	15
7. DTS:X Çalışması	16
7.1 DRC / Dialog Control / Neural:X / Virtual:X Özellikleri.....	16
8. OPTİK/ KOAKSİYEL / HDMI eARC / AUX Çalışması	16
9. Bluetooth Çalışması	17
9.1 Bluetooth özellikli Cihazları Eşleştirme	17
9.2 Bluetooth Cihazından Müzik Dinleme	17
10. USB Çalışması	18
11. Kurulum Menüsü	19
12. Sorun Giderme	19
13. Teknik Özellikler	21

1. Önemli Güvenlik Talimatları

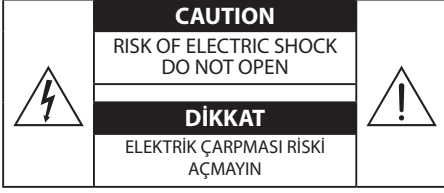

Eşkenar üçgen içindeki ok uçlu şimşek sembolü, kullanıcıyı ürünün muhafazası içinde kişiler için elektrik çarpması riski oluşturabilecek büyüklükte yalıtılmamış "tehlikeli voltaj" bulunduğu konusunda uyararak içindir.



Eşkenar üçgen içindeki ünlem işareti, kullanıcıyı cihazla birlikte verilen literatürdeki önemli çalıştırma ve bakım (servis) talimatlarının varlığı konusunda uyararak içindir.

1.1 Güvenlik

- Bu talimatları okuyun** - Bu ürün çalıştırılmadan önce tüm güvenlik ve kullanım talimatları okunmalıdır.
- Bu talimatları saklayın** - Güvenlik ve kullanım talimatları ileride başvurmak üzere saklanmalıdır.
- Tüm uyarıları dikkate alın** - Cihazın üzerindeki ve kullanım talimatlarındaki tüm uyarılara uyulmalıdır.
- Tüm talimatlara uyun** - Tüm çalıştırma ve kullanım talimatlarına uyulmalıdır.
- Bu cihazı su yakınında kullanmayın** - Cihaz su veya nem yakınında kullanılmamalıdır - örneğin, ıslak bir bodrumda veya yüzme havuzu ve benzerlerinin yakınında.
- Sadece kuru bir bezle temizleyin.**
- Havalandırma açıklıklarını kapatmayın.** Üreticinin talimatlarına uygun olarak kurun.
- Radyatör, ısıtıcı, soba gibi ısı kaynaklarının veya ısı üreten diğer cihazların (amplifikatörler dahil) yakınına kurmayın.
- Ünite, güvenlik nedeniyle değiştirilmemesi gereken standart bir şebeke kablosu ve kalıplanmış fiş ile birlikte verilir. Verilen fiş duvar prizinize uymuyorsa, eski prizin değiştirilmesi için bir elektrikçiye danışın.

- Güç kablosunun özellikle fişlerde, prizlerde ve cihazdan çıktığı noktada üzerine basılmasını veya sıkışmasını önleyin.
- Sadece üretici tarafından belirtilen ekleri/ aksesuarları kullanın.
-  Yalnızca üretici tarafından belirtilen veya cihazla birlikte satılan araba, stand, tripod, braket veya masa ile kullanın. Bir sehpa veya raf kullanıldığında, sehpa/cihaz kombinasyonunu hareket ettiren devrilme nedeniyle yaralanmayı riskini önlemek için dikkatli olun.
- Fırtınalı havalarda veya uzun süre kullanılmadığında cihazın fişini prizden çıkarın.
- Tüm servis işlemleri için yetkili personele başvurun. Cihaz herhangi bir şekilde hasar gördüğünde, örneğin güç kaynağı kablosu veya fişi hasar gördüğünde, sıvı döküldüğünde veya cihazın içine nesnelere düştüğünde, ünite yağmura veya neme maruz kaldığında, normal çalışmadığında veya düşürüldüğünde servis gereklidir.
- Bu ekipman Sınıf II veya çift yalıtımlı bir elektrikli cihazdır. Güvenli bir topraklama bağlantısı gerektirmeyecek şekilde tasarlanmıştır.
- Ünitenin üzerine vazo gibi sıvı dolu nesnelere koymayın.
- Yeterli havalandırma için cihazın etrafındaki minimum mesafe 5 cm'dir.
- Havalandırma açıklıkları gazete, masa örtüsü, perde vb. gibi nesnelere kapatılarak havalandırma engellenmemelidir.
- Cihazın üzerine yanan mumlar gibi çıplak alev kaynakları yerleştirilmemelidir.
- Piller eyalet ve yerel yönergeler göre geri dönüştürülmeli veya imha edilmelidir.
- Ünite ılıman veya tropikal iklimlerde kullanılabilir.

Dikkat:

- Kontrollerin veya ayarların kullanılması veya burada açıklananlar dışındaki prosedürlerin uygulanması, tehlikeli radyasyona maruz kalınmasına veya diğer güvenli olmayan işlemlere neden olabilir.
- Yangın veya elektrik çarpması riskini azaltmak için, bu cihazı yağmura veya neme maruz bırakmayın. Cihaz damlama veya sıçramaya maruz bırakılmamalı ve vazo gibi sıvı dolu nesnelere cihazın üzerine yerleştirilmemelidir.
- Şebeke fişi/cihaz kablolu bağlantı kesme cihazı olarak kullanılır, bağlantı kesme cihazı kolayca çalıştırılabilir durumda kalmalıdır.
- PİL Yanlış takılırsa patlama tehlikesi vardır. Sadece aynı veya eşdeğer tip ile değiştirin.

1.2 Uyarı

- PİL (piller veya pil paketi) ateş veya diğer doğrudan ısı kaynakları gibi aşırı ısıya maruz bırakılmamalıdır.
- Bu sistemi çalıştırmadan önce, yerel güç kaynağınızın voltajıyla aynı olup olmadığını görmek için bu sistemin voltajını kontrol edin.
- Bu üniteyi güçlü manyetik alanların yakınına yerleştirmeyin.
- Bu üniteyi amplifikatör veya alıcının üzerine yerleştirmeyin.
- Sistemin içine herhangi bir katı cisim veya sıvı düşerse, sistemi daha fazla çalıştırmadan önce fişini çekin ve kalifiye personel tarafından kontrol edilmesini sağlayın.
- Üniteyi kimyasal çözücülerle temizlemeye çalışmayın, aksi takdirde cilaya zarar verebilir. Temiz, kuru veya hafif nemli bir bez kullanın.
- Elektrik fişini duvar prizinden çıkarırken, her zaman doğrudan fişi çekin, asla kabloyu çekmeyin.
- Bu ünite, uyumluluktan sorumlu tarafça açıkça onaylanmayan değişiklikler veya modifikasyonlar, kullanıcının ekipmanı çalıştırma yetkisini geçersiz kılar.
- Derecelendirme etiketi ekipmanın altına veya arkasına yapıştırılmıştır.
- Bu ekipman, radyatör ile vücudunuz arasında en az 20 cm mesafe olacak şekilde kurulmalı ve çalıştırılmalıdır.



PİL kullanımı - DİKKAT

Bedensel yaralanmaya, maddi hasara veya cihazın hasar görmesine neden olabilecek pil sızıntısını önlemek için:

- Tüm pilleri, cihaz üzerinde işaretlendiği gibi + ve - olarak doğru şekilde takın.
- Eski ve yeni pilleri karıştırmayın.
- Alkalın, standart (Karbon-Çinko) veya şarj edilebilir (Ni-Cd, Ni-MH, vb.) pilleri karıştırmayın.
- Cihaz uzun süre kullanılmıyorsa pilleri çıkarın.



Bu ürünün Doğru Bertarafı. Bu işaret, bu ürünün AB genelinde diğer evsel atıklarla birlikte atılmaması gerektiğini gösterir. Kontrolsüz atık bertarafının çevreye veya insan sağlığına olası zararlarını önlemek için, malzeme kaynaklarının sürdürülebilir yeniden kullanımını teşvik etmek amacıyla sorumlu bir şekilde geri dönüştürün. Kullanılmış cihazınızı iade etmek için lütfen iade ve toplama sistemlerini kullanın veya ürünü satın alındığı perakendecilere iletişime geçin. Bu ürünü çevresel açıdan güvenli geri dönüşüm için alabilirler.



Bu ürünün 2014/53/EU sayılı Direktifin temel gerekliliklerine ve diğer ilgili hükümlerine uygun olduğunu beyan ederiz.



Bluetooth® kelime işareti ve logoları Bluetooth SIG, Inc. şirketine ait tescilli ticari markalardır ve bu markaların Hisense tarafından kullanımı lisans kapsamındadır. Diğer ticari markalar ve ticari adlar ilgili sahiplerine aittir.



HDMI ve HDMI High-Definition Multimedia Interface terimleri ve HDMI Logosu, HDMI Licensing Administrator, Inc. şirketinin ticari markaları veya tescilli ticari markalarıdır.



Dolby, Dolby Atmos ve çift D sembolü Dolby Laboratories Licensing Corporation'ın tescilli ticari markalarıdır. Dolby Laboratories lisansı altında üretilmiştir. Gizli yayınlanmamış çalışmalar. Telif Hakkı © 2012-2021 Dolby Laboratories. Her hakkı saklıdır.

Roku TV
Ready

- ✓ Basit kurulum
- ✓ Tek uzaktan kumanda
- ✓ Hızlı ayarlar

Roku, Roku logosu, Roku TV, Roku TV Ready ve Roku TV Ready logosu Roku, Inc. şirketinin ticari markaları ve/veya tescilli ticari markalarıdır. Roku TV Ready, Roku tarafından yalnızca üzerinde anlaşmaya varılan ülkeler için yetkilendirilmiştir. Bu ürün Amerika Birleşik Devletleri, Birleşik Krallık, Meksika ve Kanada'da Roku TV Ready tarafından desteklenmektedir. Ülkeler değişikliğe tabidir. Bu ürünün Roku TV Ready destekli olduğu ülkelerin en güncel listesi için lütfen rokutvready@roku.com adresine e-posta gönderin.

dts X

DTS patentleri için bkz. <http://patents.dts.com>. DTS, Inc. lisansı altında (merkezi ABD/Japonya/Tayvan'da bulunan şirketler için) veya DTS Licensing Limited lisansı altında (diğer tüm şirketler için) üretilmiştir. DTS, DTS:X, Virtual:X ve DTS:X logosu, DTS, Inc. şirketinin Amerika Birleşik Devletleri ve diğer ülkelerdeki tescilli ticari markaları veya ticari markalarıdır. © 2021 DTS, Inc. HER HAKKI SAKLIDIR.

EN
FR
ES
PT
DE
IT
PL
RO
CZ
NL
SK
SL
HR
HU
TR
RU

1.3 Desteklenen giriş ses formatları

Format	Fonksiyon			
	OPTİK	KOAKSİYEL	HDMI ARC	HDMI eARC
LPCM 2ch	●	●	●	●
LPCM 5.1ch	--	--	--	●
LPCM 7.1ch	--	--	--	●
Dolby Atmos - Dolby TrueHD	--	--	--	●
Dolby Atmos - Dolby Digital Plus	--	--	●	●
Dolby TrueHD	--	--	--	●
Dolby Digital Plus	--	--	●	●
Dolby Digital	●	●	●	●
DTS	●	●	●	●
DTS-ES Discrete 6.1	●	●	●	●
DTS-ES Matrix 6.1	●	●	●	●
DTS 96/24	●	●	●	●
DTS-HD High Resolution Audio	--	--	--	●
DTS-HD Master Audio	--	--	--	●
DTS-HD LBR	--	--	--	●
DTS:X	--	--	--	●

● : Desteklenen format.

-- : Desteklenmeyen format.

2. Paket İçeriği

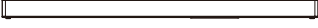

Ana Ünite

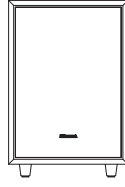

Kablosuz Subwoofer

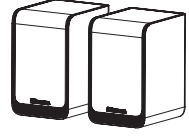

Arka Surround Hoparlörler



AC güç kablosu x 2
Ana Ünite / Kablosuz Subwoofer için



AC güç kablosu x 1
Arka Surround Hoparlörler (SR) için

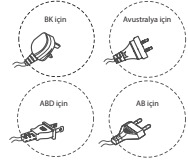

* Fiş tipi bölgeye göre değişir



RCA Kablo

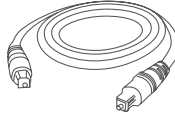

Optik Kablo



HDMI Kablosu

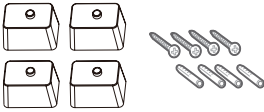

Braketler (x4) / Braket Vidası (x4) / Duvar Dübelleri (x4)

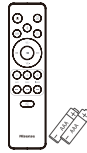

Uzaktan Kumanda / AAA Piller x 2

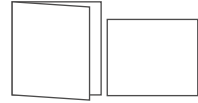

Kullanım Kılavuzu / Hızlı Başlangıç Kılavuzu

- * Güç kablosu sayısı ve fişi bölgelere göre değişir.
- Bu Kullanım Kılavuzunda gösterilen resimler, illüstrasyonlar ve çizimler yalnızca referans amaçlıdır. Gerçek ürün görünüm olarak farklılık gösterebilir.
- Tasarım ve teknik özellikler önceden haber verilmeksizin değiştirilebilir.

3. Parçaların Tanımlanması

3.1 Ana Ünite

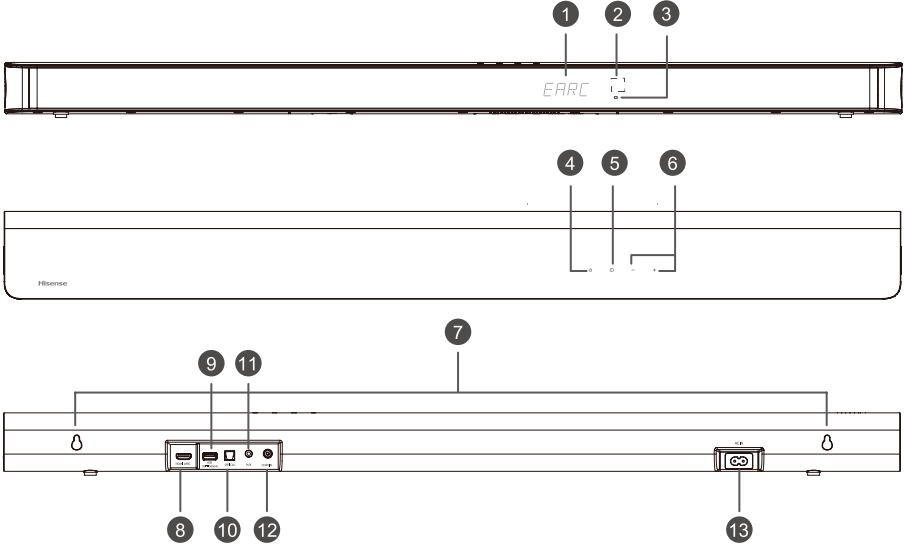

- ① **Ekran Penceresi**
Geçerli durumu gösterir.
- ② **Uzaktan Kumanda Sensörü**
Uzaktan kumandadan sinyal alır.
- ③ **Kırmızı Bekleme Göstergesi**

• Sabit açık	Bekleme modunda
• Yavaş yanıp sönme	Otomatik Uyanma modunda
- ④ **⏻ (AÇMA/KAPAMA) düğmesi**
Üniteyi AÇIK ve BEKLEME modu arasında değiştirin.
- ⑤ **📺 (SOURCE) düğmesi**
Oynatma fonksiyonunu seçin.
- ⑥ **+/- (VOL+/VOL-) düğmeleri**
Ses seviyesini artırın/azaltın.
- ⑦ **Duvar Montajı**
Duvar montaj vidalarını ünitenin duvar montajına takın.
- ⑧ **HDMI eARC Soketi**
Bir TV bağlamak için kullanılan bağlantı noktası. Bağlantı noktası, soundbar'ın bağlı TV'den gelen sesi çalmasını sağlayan eARC/ARC HDMI özelliğini destekler.
- ⑨ **USB Soketi**
Müzik çalmak için USB aygıtını takın.
- ⑩ **OPTICAL Soketi**
Harici bir cihazdaki OPTICAL OUT soketine bağlayın.
- ⑪ **AUX Soketi**
Harici bir ses cihazına bağlayın.
- ⑫ **COAXIAL Soketi**
Harici bir cihazdaki COAXIAL OUT soketine bağlayın.
- ⑬ **AC IN Soketi**
Güç kaynağına bağlayın.

3.2 Kablosuz Subwoofer

- ① **Gösterge**

• Hızlı yanıp sönme	Subwoofer eşleştirme modunda
• Sabit açık	Başarıyla Bağlandı / Eşleştirildi
• Yavaş yanıp sönme	Bağlantı / Eşleştirme başarısız

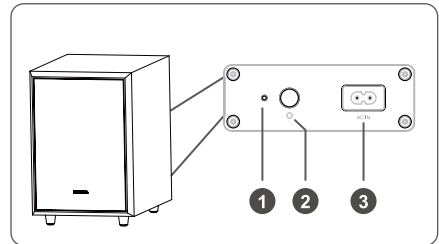

② PAIR Dügmesi

2 saniye	Eşleştirme modu
5 saniye	Eşleştirme kaydını temizleyin

③ AC IN Soketi

Güç kaynağına bağlayın.

3.3 Kablosuz Arka Surround Hoparlörler

① PAIR Dügmesi

2 saniye	Eşleştirme modu
5 saniye	Eşleştirme kaydını temizleyin

② Gösterge

• Hızlı yanıp sönme	Eşleştirme modunda arka hoparlörler
• Sabit açık	Başarıyla Bağlandı / Eşleştirildi
• Yavaş yanıp sönme	Bağlantı / Eşleştirme başarısız

③ RCA Soketi

Sol ve sağ arka surround hoparlörleri bağlayın.

④ AC IN Soketi

Güç kaynağına bağlayın.

⑤ Duvar Montajı

Duvar vidalarını ve braketlerini arka surround hoparlörlerin arkasına takın.

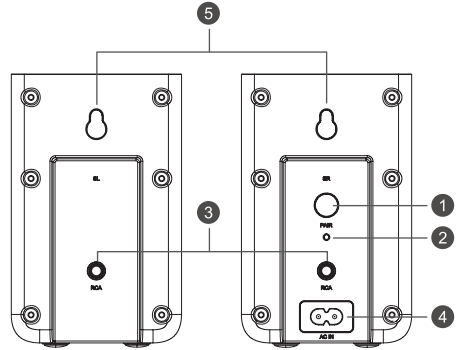

3.4 Uzaktan Kumanda

- ① Üniteyi AÇIK ve BEKLEME modu arasında değiştirin.
- ② Oynatma fonksiyonunu seçin.
- ③ **SURR** Surround AÇIK/KAPALI ayarını yapın.
- ④ (BT) Bluetooth modunu seçin. Bluetooth modunda eşleştirme işlevini etkinleştirmek veya mevcut eşleştirilmiş Bluetooth cihazının bağlantısını kesmek için (BT) düğmesini basılı tutun.
- ⑤ **EQ** MÜZİK/FİLM/HABER/SPOR/GECE/OYUN/YAPAY ZEKA ögesini seçin.
- ⑥ BT/USB modunda önceki/sonraki parçaya atlayın.
- ⑦ **VOL+/VOL-** Ses seviyesini artırın/azaltın.
- ⑧ BT/USB modunda oynatma/duraklatma/oynatmaya devam etme. Kurulum menüsüne girmek için düğmesine 3 saniye basılı tutun. Bir seçimi onaylayın.
- ⑨ **BASS+/-** Bas seviyesini ayarlayın.
- ⑩ **TREBLE+/-** Tiz seviyesini ayarlayın.
- ⑪ **DIMMER+/-** Ekran parlaklığını ayarlayın.
- ⑫ (SESSİZ) Sesi kısar veya tekrar açar.

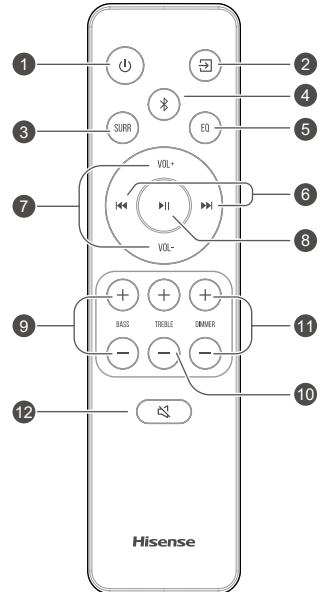

4. Hazırlıklar

4.1 Uzaktan Kumandanın Hazırlanması

Verilen Uzaktan Kumanda, ünitenin uzaktan çalıştırılmasını sağlar.

- Uzaktan Kumanda 19,7 fit (6 m) etkili menzilde çalıştırılabilir, ünite ile uzaktan kumanda arasında herhangi bir engel varsa uzaktan kumanda çalışması imkansız olabilir.
- Uzaktan Kumanda, kızılötesi ışınlar üreten diğer ürünlerin yakınında çalıştırılırsa veya ünitenin yakınında kızılötesi ışınlar kullanan diğer uzaktan kumanda cihazları kullanılırsa, yanlış çalışabilir. Tersine, diğer ürünler de yanlış çalışabilir.

4.2 Uzaktan Kumanda Piliinin Değiştirilmesi

- 1 Uzaktan kumandanın pil bölmesini açmak için arka kapağa basın ve kaydırın.
- 2 İki adet **AAA** boyutlu pili yerleştirin. Pillerin (+) ve (-) uçlarının pil bölmesinde gösterilen (+) ve (-) uçlarla eşleştirdiğinden emin olun.
- 3 Pil bölmesi kapağını kapatın.

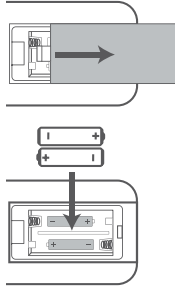

Pillerle İlgili Önlemler

- Pilleri doğru pozitif “+” ve negatif “-” kutuplarla yerleştirdiğinizden emin olun.
- Aynı tipte piller kullanın. Asla farklı tipte pilleri birlikte kullanmayın.
- Şarj edilebilir ya da şarj edilemeyen piller kullanılabilir. Etiketlerindeki önlemlere bakın.
- Pil kapağını ve pili çıkarırken tırnaklarınıza dikkat edin.
- Uzaktan kumandayı düşürmeyin.
- Uzaktan kumandaya herhangi bir şeyin çarpmasına izin vermeyin.
- Uzaktan kumandanın üzerine su veya herhangi bir sıvı dökmeyin.
- Uzaktan kumandayı ıslak bir nesnenin üzerine koymayın.
- Uzaktan kumandayı doğrudan güneş ışığı altına veya aşırı ısı kaynaklarının yakınına yerleştirmeyin.
- Korozyon veya pil sızıntısı meydana gelebileceğinden ve fiziksel yaralanma ve/veya maddi hasar ve/veya yangınla sonuçlanabileceğinden, uzun süre kullanılmayacaksa pili uzaktan kumandanın dışına çıkarın.

- Belirtilenler dışında pil kullanmayın.
- Yeni pilleri eskileriyle karıştırmayın.
- Şarj edilebilir tipte olduğu onaylanmadıkça asla bir pili yeniden şarj etmeyin.

4.3 Yerleştirme ve Montaj

Yerleştirme

- A TV'niz bir masa üzerine yerleştirilmişse, üniteyi TV ekranıyla ortalarak doğrudan TV standının önüne masaya yerleştirebilirsiniz.
- B TV'niz bir duvara bağlıysa, üniteyi doğrudan TV ekranının altındaki duvara monte edebilirsiniz.

Not: Ünite, TV'nin sinyal alıcısını kapatmayacak şekilde yerleştirilmelidir, aksi takdirde TV'nin uzaktan kumandası çalışmayabilir.

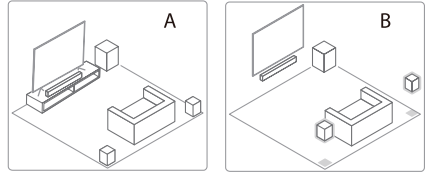

Notlar

- Arka hoparlörler yalnızca soundbar ile kullanılmak üzere tasarlanmıştır ve başka cihazlarla kullanılamaz.
- Arka hoparlörleri dikey olarak takın.

4.4 Soundbar'ın Duvara Monte Edilmesi

Notlar:

- Montaj sadece yetkili personel tarafından yapılmalıdır. Yanlış montaj ciddi yaralanmalara ve maddi hasara yol açabilir (bu ürünü kendiniz kurmayı düşünüyorsanız, duvarın içine gömülü olabilecek elektrik kabloları ve su tesisatı gibi tesisatları kontrol etmelisiniz). Duvarın, ünitenin ve duvar desteklerinin toplam yükünü güvenli bir şekilde taşıyacağını doğrulamak montajı yapan kişinin sorumluluğundadır.
- Kurulum için ek aletler (dahil değildir) gereklidir.
- Vidaları aşırı sıkmayın.
- Bu kullanım kılavuzunu ileride başvurmak üzere saklayın.
- Delmeden ve monte etmeden önce duvar tipini kontrol etmek için elektronik bir saplama bulucu kullanın.

UYARI

- Yaralanmaları önlemek için, bu cihaz kurulum talimatlarına uygun olarak zemine/duvara güvenli bir şekilde bağlanmalıdır.
- Önerilen duvar montaj yüksekliği: $\leq 1,5$ metre.

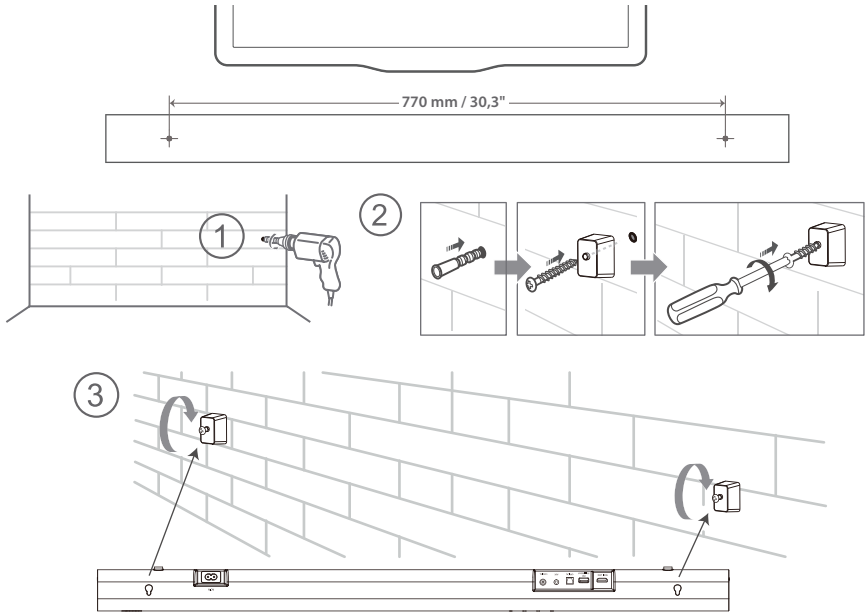

4.5 Arka Surround Hoparlörlerin Duvara Monte Edilmesi

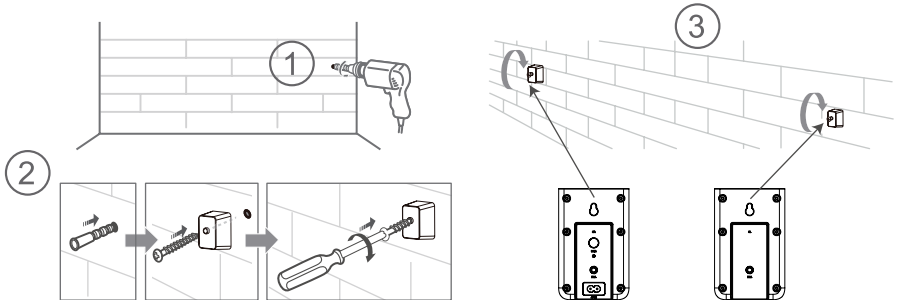

5. Bağlantılar

5.1 Dolby Atmos®

Dolby Atmos®, sesi üç boyutlu alanda ve Dolby sesin tüm zenginliği, netliği ve gücüyle sunarak size sürükleyici bir dinleme deneyimi yaşatır. Daha fazla bilgi için lütfen dolby.com/technologies/dolby-atmos adresini ziyaret edin

5.2 DTS:X

DTS:X, Sınır sesi artık sabit konumlu hoparlör yerleşimi veya belirli kanal sinyalleri ile kısıtlanmıyor.

Dolby Atmos® / DTS:X kullanmak için

Dolby Atmos® / DTS:X, HDMI eARC/ARC modunda kullanılabilir. Bağlantı detayları için lütfen "**HDMI Bağlantısı**" bölümüne bakınız. **HDMI eARC/ARC**

1. Dolby Atmos® / DTS:X modunu kullanmak için TV'nizin Dolby Atmos® / DTS:X veya HDMI ses geçişini desteklemesi gerekir.
2. Bağlı harici cihazın (örneğin Blu-ray DVD oynatıcı, TV vb.) ses çıkışında bitstream için "Bitstream", "RAW" veya "No Encoding" seçtiğinden emin olun.
3. Dolby Atmos / DTS:X / Dolby Digital / PCM formatına girerken, soundbar DOLBY ATMOS / DTS:X / DOLBY AUDIO / PCM AUDIO gösterecektir.

5.3 HDMI eARC Soketini Kullanın

Soundbar, AV ekipmanı ve TV'yi bağlamak için HDMI kullanma:

eARC / ARC (Ses Dönüş Kanalı)

eARC/ARC (Ses Dönüş Kanalı) işlevi, ARC uyumlu TV'nizden soundbar'ınıza tek bir HDMI bağlantısı üzerinden ses göndermenizi sağlar. ARC işlevinden yararlanmak için lütfen TV'nizin hem HDMI-CEC hem de ARC uyumlu olduğundan emin olun ve buna göre ayarlayın. Doğru şekilde ayarlandığında, soundbar'ın ses çıkışını (VOL +/- ve SESSİZ) ayarlamak için TV uzaktan kumandanızı kullanabilirsiniz.

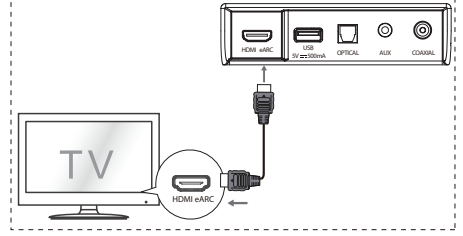

- HDMI kablosunu ünitenin **HDMI eARC** soketinden ARC uyumlu TV'nizdeki HDMI soketine bağlayın. Ardından **HDMI eARC**'yi seçmek için uzaktan kumandaya basın.

İpuçları:

- TV'niz HDMI-CEC ve ARC işlevini desteklemelidir. HDMI-CEC ve ARC Açık olarak ayarlanmalıdır.
- HDMI-CEC ve ARC ayar yöntemi TV'ye bağlı olarak farklılık gösterebilir. ARC işlevi hakkında ayrıntılar için lütfen kullanım kılavuzuna bakın.
- ARC yalnızca HDMI ARC özellikli cihazlarla ve HDMI 1.4 kablo (ve üstü) ile çalışır.

5.4 OPTICAL Soketinin kullanımı

- TV'nin OPTICAL OUT soketine ve ünite üzerindeki **OPTICAL** soketine bir OPTİK kablo bağlayın.

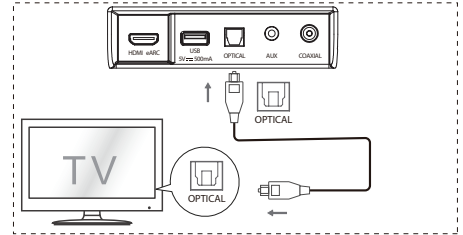

5.5 AUX Soketine Bağlayın

- A TV'nin ses çıkış soketlerini ünite üzerindeki **AUX** soketine bağlamak için bir RCA - 3,5 mm ses kablosu kullanın.
- B TV'nin veya harici ses cihazının **AUX** soketini ünite üzerindeki **AUX** soketine bağlamak için 3,5 mm - 3,5 mm ses kablosu kullanın.

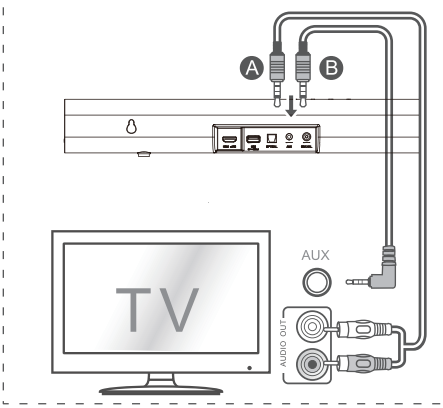

5.6 COAXIAL Soketinin kullanımı

- KOAKSİYEL kabloyu TV'nin COAXIAL OUT soketi ile ünite üzerindeki COAXIAL soketini bağlamak için de kullanabilirsiniz.

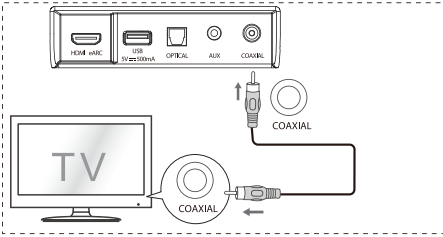

İpuçları: Ünite, giriş kaynağından gelen tüm dijital ses formatlarının kodunu çözemeyebilir. Bu durumda, ünite sessiz olacaktır. Bu bir kusur DEĞİLDİR. Giriş kaynağının (örn. TV, oyun konsolu, DVD oynatıcı, vb.) ses ayarının HDMI / OPTİK / KOAKSİYEL ile **PCM** veya **Dolby Digital** olarak ayarlandığından emin olun (Ses ayarı ayrıntıları için giriş kaynağı cihazının kullanım kılavuzuna bakın).

5.7 Güç Bağlantısı

- Ürün hasarı riski!**
Güç kaynağı voltajının ünitenin arkasında veya alt tarafında yazılı olan voltaja uygun olduğundan emin olun.
- AC güç kablosunu bağlamadan önce, diğer tüm bağlantıları tamamladığınızdan emin olun.
- Soundbar**
Şebeke kablosunu ana ünitenin AC IN soketine ve ardından bir şebeke prizine bağlayın.
- Subwoofer**
Şebeke kablosunu Subwoofer'in AC IN soketine ve ardından bir şebeke prizine bağlayın.
- Arka Surround Hoparlörler**
Şebeke kablosunu arka surround hoparlörlerin (SR) AC IN soketine ve ardından bir şebeke prizine bağlayın.

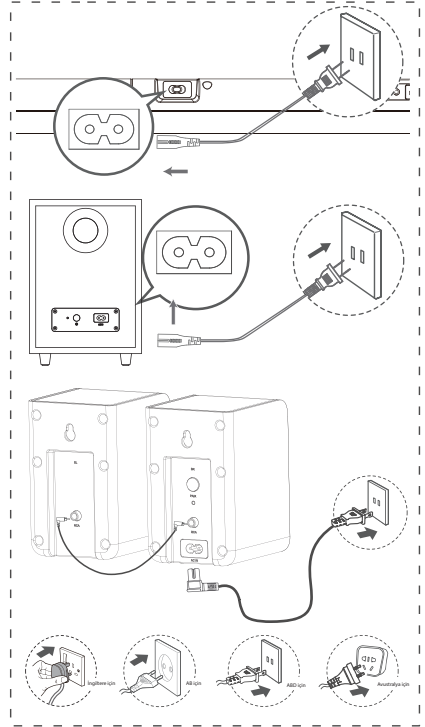

* Güç kablosu sayısı ve fişi bölgelere göre değişir.

5.8 Subwoofer ve Arka Surround Hoparlörler ile eşleştirin

Otomatik eşleştirme

Subwoofer, arka surround hoparlörler ve soundbar elektrik prizlerine takılıp açıldıklarında otomatik olarak eşleşecektir.

Üç üniteyi bağlamak için kablo gerekmez.



- Kablosuz subwoofer ve kablosuz arka surround hoparlörlerin göstergesine göre durumu belirleyin.

LED Durumu	Durum
Hızlı yanıp sönme	Subwoofer ve arka surround hoparlörler eşleştirme modunda
Sabit açık	Başarıyla Bağlandı / Eşleştirildi
Yavaş yanıp sönme	Bağlantı / Eşleştirme başarısız

NOTLAR:

- Manuel eşleştirme haricinde, subwoofer'in arkasındaki PAIR düğmesine veya arka surround hoparlörlerdeki (SR) PAIR düğmesine basmayın.
- Otomatik eşleştirme başarısız olursa, subwoofer ve arka surround hoparlörleri ana ünite ile manuel olarak eşleştirin.

Manuel eşleştirme

1. Tüm kabloların iyi bağlandığından ve ana ünitenin Bekleme modunda olduğundan emin olun.
2. Ana üniteyi açmak için ana ünite üzerindeki veya uzaktan kumanda üzerindeki  düğmesine basın.
3. Eşleştirme moduna girmek için ana ünite veya uzaktan kumanda üzerindeki  düğmesine 3 saniye boyunca basın. Ekranda "SW Pairing" (SW Eşleştirme) görüntülenecektir.
4. Subwoofer'in arkasındaki PAIR düğmesine veya arka surround hoparlör (SR) üzerindeki PAIR düğmesine 2 saniye boyunca basılı tutun. Subwoofer ve arka surround hoparlörler eşleştirme moduna girecek ve subwoofer ve arka surround hoparlörler üzerindeki göstergeler hızlı bir şekilde yanıp sönecektir.
5. Kablosuz bağlantı başarılı olduktan sonra, Eşleştirme göstergesi yanacak ve ana ünite üzerindeki ekran "SW_IN" olarak kayacaktır.
6. Eğer Pair göstergesi yavaşça yanıp sönerse, kablosuz bağlantı başarısız olmuştur. Subwoofer'in kablosunu ve ardından arka surround hoparlörlerin kablosunu çıkarın, 3 dakika sonra ana kabloları yeniden bağlayın. 1~4. adımları tekrarlayın.

NOTLAR:



- Kablosuz bağlantı tekrar başarısız olursa, bulunduğunuz yerin çevresinde çakışma veya güçlü parazit (örneğin, bir elektronik cihazdan kaynaklanan parazit) olup olmadığını kontrol edin. Bu çakışmaları veya güçlü parazitleri gidirin ve yukarıdaki prosedürleri tekrarlayın.

- Subwoofer ve arka surround hoparlörler açık bir alanda soundbar'ın 6 m (18 fit) yakınında olmalıdır.
- Ana ünite On (Açık) modundaysa ve subwoofer ile arka surround hoparlörlere bağlı değilse, subwoofer ve arka surround hoparlör(SR) üzerindeki göstergeler yavaşça yanacaktır. Subwoofer ve arka surround hoparlörleri ana üniteyle eşleştirmek için yukarıdaki 1~4. adımları izleyin.

6. Temel Çalıştırma

6.1 Bekleme/Açık





Ana üniteyi elektrik prizine ilk kez bağladığınızda, ana ünite BEKLEME modunda olacaktır.

- Ana üniteyi açmak için ana ünite üzerindeki veya uzaktan kumanda üzerindeki  düğmesine basın.
- Üniteyi BEKLEME moduna geri döndürmek için  düğmesine tekrar basın.
- Üniteyi tamamen kapatmak istiyorsanız elektrik fişini prizden çıkarın.

6.2 Otomatik Bekleme / Otomatik Uyanma Özelliği

- **[Otomatik Bekleme]** Soundbar'ınız 15 dakika boyunca ses algılanmadığında otomatik olarak Bekleme moduna girecek şekilde programlanmıştır. Örneğin, bu durum oynatma duraklatıldığında veya soundbar yanlışlıkla açık bırakıldığında gerçekleşir.
- **[Otomatik Uyanma]** Bir TV veya harici bir cihaz bağlıysa (HDMI eARC/OPTİK/KOAKSİYEL mod), TV veya harici cihaz açıldığında ünite otomatik olarak açılacaktır.

Bu özelliği devre dışı bırakmak için lütfen aşağıdaki adımları izleyin:

1. AÇIK moddayken, uzaktan kumandayı soundbar'a doğrultun, menüyü açmak için  düğmesine 3 saniye basılı tutun.
- Ünitenin ekranında "MENU" görünecektir.
2.  düğmesine art arda 6 kez basın, ekranda şu gösterilir: **Auto Wake [ON / OFF]**. Veya  düğmesine art arda 7 kez basın, ekranda şu gösterilir: **Auto Standby [ON / OFF]**.
3. Uzaktan kumanda üzerindeki **VOL +/-** düğmesi ile içeriği seçin ve ardından seçiminizi onaylamak ve ayarlardan çıkmak için  düğmesine basın.
- Bu adımların tekrarlanması özelliği "AÇIK" ve "KAPALI" konuma getirecektir.

6.3 Modların Seçimi

- **OPTİK, KOAKSİYEL, HDMI eARC, BT** (Bluetooth), **USB** ve **AUX** modunu seçmek için ünite veya uzaktan kumanda üzerindeki **SOURCE** düğmesine art arda basın.
- **BT** (Bluetooth) modunu seçmek için uzaktan kumanda üzerindeki **BT** düğmesine basın.
- Seçilen mod ekranda gösterilecektir.

Ekran	Mod
EARC	HDMI eARC
ARC	HDMI ARC
OPT	OPTİK
COAX	KOAKSİYEL
BT_IN NO BT	Bluetooth Bağlı Bağlı Değil
USB NO USB	USB USB bağlı değil
AUX	AUX

6.4 Bas/Tiz Seviyesi Ayarlama

- Bas seviyesini ayarlamak için uzaktan kumanda üzerindeki **BASS +/-** düğmelerine basın (bas +5 / bas -5).
- Tiz seviyesini ayarlamak için uzaktan kumanda üzerindeki **TREBLE +/-** düğmelerine basın (tiz +5 / tiz -5).

6.5 Surround Sesi AÇMA/KAPAMA

- Surround sesi açmak için uzaktan kumanda üzerindeki **SURR** düğmesine basın. Surround sesi kapatmak için bu düğmeye tekrar basın.

6.6 Soundbar'ın Ses Seviyesini Ayarlama

- Ses seviyesini ayarlamak için ünite üzerindeki +/- düğmelerine veya uzaktan kumanda üzerindeki **VOL+/VOL-** düğmelerine basın.
- Sesi kapatmak isterseniz, uzaktan kumanda üzerindeki **SESSİZ** düğmesine basın. Normal dinlemeye devam etmek için **SESSİZ** düğmesine tekrar basın veya **VOL+ / VOL-** düğmelerine basın.
- BT/USB durumunda, ana ünite sessizdeyse, **BT/USB** düğmesine 2 kez basarak normal dinlemeye devam edebilirsiniz.

6.7 Surround'un Ses Seviyesini Ayarlama

- 1 Surround hoparlör bağlıyken, **SURR** düğmesini 3 saniye basılı tutun, ekranda **"SUR-0"** görüntülenir.
 - 2 Ardından surround hoparlör sesini artırmak veya azaltmak için **VOL+ / VOL-** düğmelerine basın (SUR +5~SUR -5).
- Yaklaşık 3 saniye sonra ünite surround ses seviyesi ayarından çıkacaktır. Ekranda geçerli seçili mod gösterilecektir. Şimdi ses seviyesini ayarlamak için VOL+ / - düğmelerine basabilirsiniz.

6.8 Parlaklığı Ayarlama

- Parlaklık seviyesini seçmek için uzaktan kumanda üzerindeki **DIMMER +/-** düğmesine basın.

6.9 Ekolayzer (EQ) Etkisini Seçme

- Çalma sırasında, istediğiniz ön ayarlı ekolayzerleri seçmek için uzaktan kumanda üzerindeki **EQ** düğmesine basın: **MÜZİK, FİLM, HABER, SPOR, GECE, OYUN, YAPAY ZEKA EKOLAYZER.**

6.10 Ses Gecikmesini Ayarlama (AV SYNC)

- Video görüntü işleme, bazen ses sinyalini işlemek için gereken süreden daha uzun olabilir. Buna "gecikme" denir. Ses Gecikmesi özelliği bu gecikmeyi gidermek için tasarlanmıştır.
 - Yalnızca geçerli oynatma modu için sağlanan ses gecikmesini ayarlayın. (HDMI ARC ses gecikme modunda sağlandığı gibi, gecikme modu yalnızca HDMI ARC için geçerlidir).
 - Varsayılan olarak, ses gecikmesi 00 olarak ayarlanmıştır.
1. **AÇIK** modu sırasında, menüyü açmak için **▶||** düğmesine 3 saniye basılı tutun, ardından **▶▶** düğmesine art arda 9 kez basın. Ünitenin ekranında **"LT 00"** yazısı kayacaktır.
 2. Gecikme süresini ayarlamak üzere 10 ms'lik bir frekans atlama başlatmak için **VOL+/-** düğmelerine basın. Maksimum gecikmeyi 200 ms olarak ayarlayın.
 3. Çıkmak için **▶||** düğmesine basın veya 10 sn bekleyin.

İpuçları:

- Ayar aralığı: **[00 ~ 200 ms]**
- Ses gecikme ayarı yalnızca dijital ses için geçerlidir (örneğin HDMI eARC, KOAKSİYEL, OPTİK).

7. DTS:X Çalışması

7.1 DRC / Dialog Control / Neural:X / Virtual:X Özellikleri

DTS:X® teknolojileri, kullanıcılara sanal çok kanallı sanal surround efektleri sağlayarak sürükleyici bir ses seviyesi oluşturur.

- AÇIK moddayken, uzaktan kumandayı soundbar'a doğrultun, menüyü açmak için ►II düğmesine 3 saniye basılı tutun.
- Ünitenin ekranında "MENU" görünecektir.

DRC Seviye Ayarı:

- ►II düğmesine art arda 10 kez basın, ekranda şu gösterilir: **DRC 0/1/2**.

Diyalog Kontrol Seviyesini Ayarlayın:

- ►II düğmesine art arda 11 kez basın, ekranda şu gösterilir: **DCL 0/1/2/3/4/5/6**.

Neural:X Ayarı:

- ►II düğmesine art arda 12 kez basın, ekranda şu gösterilir: **Neural X ON / OFF**.

Virtual:X Ayarı:

- ►II düğmesine art arda 13 kez basın, ekranda şu gösterilir: **VIRTUAL X ON/OFF**.

Not:

Yukarıdaki işlemler esas olarak DTS uyumluluk gereksinimi içindir ve tüketici için yalnızca Virtual:X Ayarı açıktır.

8. OPTİK/ KOAKSİYEL / HDMI eARC / AUX Çalışması

- 1 Ünitenin TV'ye veya ses cihazına bağlı olduğundan emin olun.
- 2 **OPTİK, KOAKSİYEL, HDMI eARC, BT, USB, AUX** modunu seçmek için ünite veya uzaktan kumanda üzerindeki  düğmesine art arda basın.
- 3 Oynatma özellikleri için ses cihazınızı doğrudan çalıştırın.
- 4 Sesi istediğiniz seviyeye ayarlamak için **VOL +/-** düğmesine basın.

İpuçları:

- Ünite, giriş kaynağından gelen tüm dijital ses formatlarının kodunu çözemeyebilir. Bu durumda, ünite sessiz olacaktır. Bu bir kusur DEĞİLDİR. Giriş kaynağının (örn. TV, oyun konsolu, DVD oynatıcı, vb.) ses ayarının HDMI eARC / OPTİK / KOAKSİYEL ile **PCM** veya **Dolby Digital** olarak ayarlandığından emin olun (Ses ayarı ayrıntıları için giriş kaynağı cihazının kullanım kılavuzuna bakın).
- Farklı bir ses formatı seçerken, ünite aşağıdaki gibi görüntülenecektir:



Giriş Biçimi	Ekran
PCM	PCM
Dolby Digital	DOLBY AUDIO/ DOLBY SURROUND
Dolby Digital Plus	DOLBY AUDIO/ DOLBY SURROUND
Dolby TrueHD	DOLBY AUDIO/ DOLBY SURROUND
Dolby MAT	MPCM
Dolby Digital Plus-Atmos	DOLBY ATMOS
Dolby TrueHD-Atmos	DOLBY ATMOS
Dolby MAT-Atmos	DOLBY ATMOS
DTS	DTS
DTS Discrete Surround	DTS
DTS-ES 6.1 Matrix	DTS
DTS-ES 6.1 Discrete	DTS
DTS 96/24	DTS
DTS 96/24 ES Matrix	DTS
DTS Express	DTS
DTS-ES 8-Channel Discrete	DTS
DTS-HD High Resolution	DTS-HD
DTS-HD Master Audio	DTS-HD
DTS:X	DTS-X
DTS:X Master Audio	DTS-X

9. Bluetooth Çalışması

9.1 Bluetooth özellikli Cihazları Eşleştirme

Bluetooth cihazınızı bu oynatıcıya ilk kez bağladığınızda, cihazınızı bu oynatıcıyla eşleştirmeniz gerekir.

Notlar:

- Bu oynatıcı ile bir Bluetooth cihazı arasındaki çalışma aralığı yaklaşık 26 fittir (8 m) (Bluetooth cihazı ile ünite arasında herhangi bir nesne olmadan).
 - Bu üniteye bir Bluetooth cihazı bağlamadan önce, cihazın özelliklerini bildiğinizden emin olun.
 - Tüm Bluetooth cihazlarıyla uyumluluk garanti edilmez.
 - Bu ünite ve bir Bluetooth cihazı arasındaki herhangi bir engel çalışma aralığını azaltabilir.
 - Sinyal gücü zayıfsa, ünitenin bağlantısı kesilebilir, ancak otomatik olarak eşleştirme moduna yeniden girecektir.
- 1 AÇIK modu sırasında, Bluetooth modunu seçmek için ünite üzerindeki  düğmesine veya uzaktan kumanda üzerindeki  düğmesine art arda basın. Ünite herhangi bir Bluetooth cihazıyla eşleştirilmemişse ekranda "NO BT" görüntülenecektir.
 - 2 Bluetooth cihazınızı etkinleştirin ve arama modunu seçin. Bluetooth cihaz listenizde "Hisense AX5100G" görünecektir.
 - Üniteyi bulamazsanız, BT modunda  düğmesini 2 saniye basılı tutarak aranabilir hale getirin. Ekranda "BT Pairing" (BT Eşleştirme) görüntülenecek ve üniteden uyarı sesi duyacaksınız.
 - 3 Eşleştirme listesinden "Hisense AX5100G"yi seçin. Başarılı eşleştirmeden sonra, üniteden uyarı sesini duyacaksınız ve ekran panelinde "BT_IN" görünecektir.
 - 4 Bağlı Bluetooth cihazından müzik çalın.

Bluetooth işlevinin bağlantısını kesmek için şunları yapabilirsiniz:



- Ünite üzerinde başka bir işleve geçin.
- Bluetooth cihazınızdan BT işlevini devre dışı bırakın. Sesli uyarıdan sonra Bluetooth cihazının ünite ile bağlantısı kesilecektir.
-  düğmesini 2 saniye boyunca basılı tutun.

İpuçları:

- Gerekirse parola için "0000" girin.
- İki dakika içinde başka bir Bluetooth cihazı bu oynatıcıyla eşleşmezse, oynatıcı önceki bağlantısını kurtaracaktır.
- Cihazınız çalışma aralığının dışına taşındığında da oynatıcının bağlantısı kesilecektir.
- Cihazınızı bu oynatıcıya yeniden bağlamak istiyorsanız, cihazı çalışma aralığının içine yerleştirin.
- Cihaz çalışma aralığının dışına taşınırsa, geri getirildiğinde, lütfen cihazın oynatıcıya hâlâ bağlı olup olmadığını kontrol edin.
- Bağlantı kesilirse, cihazınızı oynatıcıyla tekrar eşleştirmek için yukarıdaki talimatları izleyin.

9.2 Bluetooth Cihazından Müzik Dinleme

- Bağlı Bluetooth cihazı Gelişmiş Ses Dağıtım Profilini (A2DP) destekliyse, oynatıcı aracılığıyla cihazda kayıtlı müziği dinleyebilirsiniz.
- Cihaz ayrıca Ses Video Uzaktan Kumanda Profilini (AVRCP) destekliyse, cihazda kayıtlı müziği çalmak için oynatıcının uzaktan kumandasını kullanabilirsiniz.
 1. Cihazınızı oynatıcı ile eşleştirin.
 2. Cihazınız aracılığıyla müzik çalın (A2DP'yi destekliyse).
 3. Oynatma işlemini kontrol etmek için verilen uzaktan kumandayı kullanın (AVRCP'yi destekliyse).

	Oynatmayı başlatın, duraklatın veya devam ettirin.
	Önceki veya sonraki parçaya geçin.

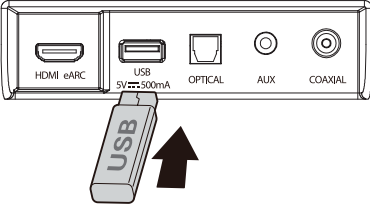

10. USB Çalışması

1 USB aygıtını yerleştirin.



2 **USB** modunu seçmek için ünite veya uzaktan kumanda üzerindeki  düğmesine art arda basın.

3 Oynatma sırasında:

	Oynatmayı başlatın, duraklatın veya devam ettirin.
	Önceki veya sonraki parçaya geçin.

İpuçları:

- Ünite 32 GB'a kadar belleğe sahip USB aygıtlarını destekleyebilir.
- Bu ürün belirli USB depolama aygıtları ile uyumlu olmayabilir.
- Bir USB uzatma kablosu, USB hub veya USB Çok İşlevli kart okuyucu kullanırsanız, USB depolama aygıtı tanınmayabilir.
- Dosyaları okurken USB depolama aygıtını çıkarmayın.
- USB uygulamaları için gömülü USB tam hız ana bilgisayar 6,5 Mbps'yi geçmemelidir.
- FLAC formatındaki dosyalar için maksimum blok boyutu 8107/8109 maksimum 4608'i destekleyebilir.

Desteklenen USB formatları:

Uzantı	Codec	Örnekleme Hızı	Bit Hızı
*.mp3	MPEG - 1 Layer1/2/3	32 kHz ~ 48 kHz	32 kbps ~ 320 kbps
	MPEG - 2 Layer1/2/3	16 kHz ~ 24 kHz	8 kbps ~ 160 kbps
	MPEG - 2.5 Layer3	8 kHz ~ 12 kHz	
*.wma	WMA7/8/9/STD	8 kHz ~ 48 kHz	≤ 320 kbps
*.aac	AAC	8 kHz~ 96 kHz	≤ 1728 kbps
	AAC-LC		
	HE-AAC		
*.ogg	Vorbis codec	8 kHz~ 48 kHz	≤ 500 kbps
*.flac	-	8 kHz~ 192 kHz	≤ 9 Mbps
*.wav	PCM, LPCM, IMA_ADPCM, MPEG, ALAW, MULAW	8 kHz ~ 192 kHz	≤ 9 Mbps
*.AIFF	PCM, ALAW, MULAW	8 kHz ~ 192 kHz	≤ 9 Mbps

- USB depolama aygıtı bağlantısı için yalnızca USB Format Tipi FAT 32 desteklenir.
- *.ogg ses dosyaları için aşağıda desteklenmeyen formatlar verilmiştir:
1). block size 0 < 64 block size 0 > 2048; 2). block size 1 < 64, block size 1 > 4096; 3). codebook counter > 64; 4). codebook entry > 640; 5). floor counter > 4; 6). floor type 0; 7). residua counter > 4; 8). dimension !=2; 9). mapping counter > 2; 10). mode couter > 2.
- FLAC formatındaki dosyalar için maksimum blok boyutu 8107/8109 maksimum 4608'i destekleyebilir.

11. Kurulum Menüsü

1. AÇIK moddayken, menüyü açmak için ►|| düğmesine 3 saniye basılı tutun.
2. ◀◀/▶▶ düğmeleri ile içeriği seçin.
3. VOL +/- düğmeleri ile her bir ayar için başlangıç değerlerini değiştirin.
4. Seçiminizi onaylamak ve ayarlardan çıkmak için ►|| düğmesine basın.
- Eğer 10 saniye içinde herhangi bir tuşa basılmazsa, sistem otomatik olarak menüden çıkacaktır.

Ekran (◀◀/▶▶ düğmesine basın)	Açıklama (VOL +/- düğmesine basın)
1 MUSIC	Ekolayzer (EQ) Efeğini seçin (MÜZİK, FİLM, HABER, SPOR, GECE, OYUN, YAPAY ZEKA EKOLAYZER.)
2 SUR ON	Surround Sesi Değiştir [AÇIK / KAPALI]
3 BAS 0	Bas Seviyesini Ayarlama
4 TRE 0	Tiz Seviyesini Ayarlama
5 DIM H	Parlaklığı Ayarlama (Etkinleşmek için menüden çıkın)
6 AUTO WAKE OFF	Otomatik Uyanma Anahtarı [AÇIK / KAPALI]
7 AUTO STAND BY ON	Otomatik Bekleme Anahtarı [AÇIK / KAPALI]
8 BEEP ON	Anahtar Bip Sesi [AÇIK / KAPALI]
9 L T 00	Ses Gecikmesini Ayarlama (AV SYNC)
10 DRC 0	DTS DRC Seviyesini Ayarlayın: DRC 0/1/2
11 DCL 0	DTS Diyalog Kontrol Seviyesini Ayarlayın: DCL 0/1/2/3/4/5/6
12 DTS NEURAL ON	Anahtar: DTS Neural [AÇIK / KAPALI]
13 DTS VIRTUAL X	Anahtar: DTS Virtual:X [AÇIK / KAPALI]
14 BASS BOOST ON	Anahtar: Basları Artır [AÇIK / KAPALI]

12. Sorun Giderme

Garantinin geçerli kalması için, sistemi asla kendiniz onarmaya çalışmayın. Bu üniteyi kullanırken sorunlarla karşılaşırsanız, servis talep etmeden önce aşağıdaki noktaları kontrol edin.



Güç yok

- Cihazın AC kablosunun doğru şekilde bağlandığından emin olun.
- AC prizinde güç olduğundan emin olun.
- Üniteyi açmak için bekleme düğmesine basın.

Uzaktan kumanda çalışmıyor

- Herhangi bir oynatma kontrol düğmesine basmadan önce doğru kaynağı seçin.
- Uzaktan kumanda ile ünite arasındaki mesafeyi azaltın.
- Pili, kutupları (+/-) gösterildiği gibi hizalanacak şekilde yerleştirin.
- Pili değiştirin.
- Uzaktan kumandayı doğrudan ünitenin ön tarafındaki sensöre yöneltin.

Ses yok

- Ünitenin sesinin kapalı olmadığından emin olun. Normal dinlemeye devam etmek için  veya VOL+/- düğmesine basın.
- Soundbar'ı bekleme moduna geçirmek için üniteye veya uzaktan kumandadaki  düğmesine basın. Ardından soundbar'ı açmak için  düğmesine tekrar basın.
- Hem soundbar'ı hem de subwoofer'i elektrik prizinden çıkarın, ardından tekrar takın. Soundbar'ı açın.
- Dijital (örn. HDMI, OPTİK, KOAKSİYEL) bağlantı kullanırken giriş kaynağının (örn. TV, oyun konsolu, DVD oynatıcı, vb.) ses ayarının PCM veya Dolby Digital moduna ayarlandığından emin olun.
- Subwoofer kapsama alanı dışında, lütfen subwoofer'i soundbar'a yaklaştırın. Subwoofer'in soundbar'a 5 m mesafede olduğundan emin olun (ne kadar yakın olursa o kadar iyi).
- Soundbar, subwoofer ile bağlantısını kaybetmiş olabilir. "Kablosuz Subwoofer'i Soundbar ile Eşleştirme" bölümündeki adımları izleyerek üniteleri yeniden eşleştirin.
- Ünite, giriş kaynağından gelen tüm dijital ses formatlarının kodunu çözemez. Bu durumda, ünite sessiz olacaktır. Bu bir kusur DEĞİLDİR. Cihaz sessize alınmaz.

EN
FR
ES
PT
DE
IT
PL
RO
CZ
NL
SK
SL
HR
HU
TR
RU

Bluetooth eşleştirme için Bluetooth cihazımda bu ünitenin Bluetooth adını bulamıyorum

- Bluetooth cihazınızda Bluetooth işlevinin etkinleştirildiğinden emin olun.
- Üniteyi Bluetooth cihazınızla eşleştirdiğinizden emin olun.

Bu, güç tasarrufu için ERPII standart gerekliliklerinden biri olan 15 dakikalık bir güç kapatma işlevidir

- Ünitenin harici giriş sinyal seviyesi çok düşük olduğunda, ünite 15 dakika içinde otomatik olarak kapanacaktır. Lütfen harici cihazınızın ses seviyesini artırın.
- Daha fazla ağa bağlı ekipman bilgisi için bkz. <https://hisense.fr/cat-produit/barres-de-son/>

Subwoofer boşa veya subwoofer göstergesi yanmıyor.

- Lütfen güç kablosunu elektrik prizinden çıkarın ve subwoofer'ı sıfırlamak için 4 dakika sonra tekrar prize takın.

13. Teknik Özellikler

Model Adı	AX5100G
Soundbar	
Güç Kaynağı	AC 100-240 V~ 50/60 Hz
Güç Tüketimi	20 W
Beklemede Güç	< 0,50 W
Oynatma için USB bağlantı noktası USB Uyumluluğu USB Oynatma desteği / dosya formatları	5 V \Rightarrow 500 mA Yüksek Hızlı USB (2.0) / FAT32 / FAT16 32 GB (maks.), WAV/WMA/MP3/FLAC/ALAC
Boyut (G x Y x D)	920 x 60 x 90 mm / 36,2" x 2,4" x 3,5"
Net ağırlık	2,62 kg
Frekans Tepkisi	120 Hz ~ 20 kHz
Çalışma Sıcaklığı	0°C - 45°C
Kablosuz Özellikleri	
Bluetooth sürümü / profilleri Bluetooth frekans aralığı Bluetooth Maks. iletim gücü (EIRP)	V5.3 2400 MHz ~ 2483,5 MHz ≤ 10 dBm
Modülasyon Tipi	GFSK, $\pi/4$ DQPSK, 8DPSK
Subwoofer	
Güç Kaynağı	AC 100-240 V~ 50/60 Hz
Güç Tüketimi	15 W
Beklemede Güç	< 0,50 W
Boyut (G x Y x D)	214 x 294 x 304 mm / 8,4" x 11,6" x 12"
Net ağırlık	5,24 kg
Frekans Tepkisi	40 Hz ~ 120 Hz
Surround	
Güç Kaynağı	AC 100-240 V~ 50/60 Hz
Güç Tüketimi	10 W
Beklemede Güç	< 0,50 W
Boyut (G x Y x D)	91 x 144 x 109 mm / 3,6" x 5,7" x 4,3"
Net ağırlık	1,33 kg
Frekans Tepkisi	120 Hz ~ 20 kHz
Amplifikatör (Maksimum Ses Gücü)	
Toplam	340 W
Ana Ünite	160 W
Subwoofer	120 W
Surround	60 W
Uzaktan Kumanda	
Mesafe/Açı	6 m / 30°
Pil tipi	AAA (1,5 V x 2)

EN
FR
ES
PT
DE
IT
PL
RO
CZ
NL
SK
SL
HR
HU
TR
RU

Hisense

5.1CH Звуковая панель с беспроводным сабвуфером

Модель: AX5100G

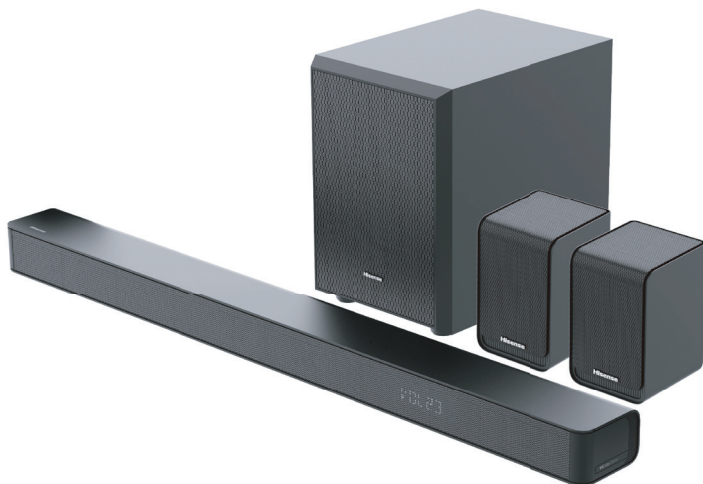

340W
Max Audio Power

 **Dolby Atmos**

dts X™

HDMI™
HIGH-DEFINITION MULTIMEDIA INTERFACE

 **Bluetooth**®

РУКОВОДСТВО ПОЛЬЗОВАТЕЛЯ



Перед использованием звуковой панели внимательно прочитайте данное руководство и сохраните его на случай необходимости.

Содержание

1. Важные инструкции по технике	3
1.1 Меры предосторожности	3
1.2 Внимание	4
1.3 Поддерживаемые входные аудио форматы.....	6
2. Что в упаковке	7
3. Указатель деталей	8
3.1 Основное устройство	8
3.2 Беспроводной сабвуфер	8
3.3 Беспроводные задние динамики объемного звучания.....	9
3.4 Пульт управления	9
4. Подготовка	10
4.1 Подготовка пульта управления	10
4.2 Замена аккумулятора пульта дистанционного управления	10
4.3 Размещение и установка	10
4.4 Установка звуковой панели на стену.....	11
4.5 Крепление задних динамиков объемного звучания на стену	11
5. Подключение	12
5.1 Dolby Atmos®	12
5.2 DTS:X	12
5.3 Используйте разъем HDMI eARC.....	12
5.4 Использование OPTICAL разъема	12
5.5 Подключиться к разъему AUX.....	13
5.6 Использование COAXIAL разъема.....	13
5.7 Подключение электропитания.....	13
5.8 Сопряжение с сабвуфером и задними динамиками объемного звучания	14
6. Базовые операции	14
6.1 Режим ожидания/Включение	14
6.2 Функция «Авторежим ожидания/пробуждения»	14
6.3 Выбор режимов	15
6.4 Регулировка уровня низких/высоких частот.....	15
6.5 Включение/выключение объемного звучания	15
6.6 Отрегулируйте громкость звуковой панели.....	15
6.7 Отрегулируйте громкость системы объемного звучания	15
6.8 Регулировка яркости	15
6.9 Выбор эффекта эквалайзера (EQ).....	15
6.10 Установка задержки звука (AV SYNC).....	15
7. DTS:X Функционирование	16
7.1 Функции DRC / Диалогового управления / Neural:X / Virtual:X.....	16
8. Использование разъемов OPTICAL / COAXIAL / HDMI eARC / AUX	16
9. Использование Bluetooth	17
9.1 Сопряжение устройств с поддержкой Bluetooth	17
9.2 Оспроизведение музыки с устройства Bluetooth	17
10. Использование USB-устройства	18
11. Меню настройки	19
12. Устранение неполадок	19
13. Спецификации	21

1. Важные инструкции по технике





Символ молнии со стрелкой в равностороннем треугольнике оповещает пользователя о наличии неизолированного «опасного напряжения» в продукте, которое может привести к удару электрическим током.



Восклицательный знак в равностороннем треугольнике предупреждает пользователя о наличии важных инструкций по использованию и обслуживанию в литературе, поставляемой с устройством.

1.1 Меры предосторожности

- Прочитайте данные инструкции** — Перед использованием этого устройства необходимо внимательно прочитать инструкции по технике безопасности и эксплуатации.
- Сохраните данные инструкции** — Инструкции по технике безопасности и эксплуатации необходимо сохранить для последующего использования.
- Обращайте внимание на все предупреждения** — Необходимо соблюдать все предупреждения на устройстве и в инструкциях по эксплуатации.
- Следуйте всем инструкциям** — Необходимо соблюдать все инструкции по эксплуатации.
- Не используйте устройство возле воды** — Устройство не следует использовать в непосредственной близости к воде или во влажном помещении, например, в сыром подвале, около бассейна и в прочих подобных местах.
- Очищать только сухой тканью.**
- Не блокируйте вентиляционные отверстия.** Установите устройство в соответствии с инструкциями производителя.
- Не устанавливайте устройство рядом с источниками тепла, такими как обогреватели, радиаторы, плиты, и другими устройствами (в том числе усилителями), которые могут нагреваться.
- Устройство поставляется со стандартным сетевым кабелем и литой вилкой, которые по соображениям безопасности не должны модифицироваться. Если вилка не подходит к настенной розетке, обратитесь к электрику для замены старой настенной розетки.
- Не наступайте на шнур питания и не допускайте его повреждения, особенно возле штекера и в месте вхождения шнура из устройства.
- Используйте только крепления и аксессуары, указанные производителем.
-  Используйте устройство только с тележкой, подставкой, штативом, кронштейном или столом, указанным производителем или предоставленным с телевизором. При использовании тележки или стойки следует быть осторожным при перемещении тележки с устройством, чтобы не допустить травмы из-за падения телевизора.
- Отсоединяйте устройство от сети во время грозы или если оно не используется длительное время.
- Обслуживание должно осуществляться только квалифицированным персоналом. Обслуживание необходимо, если устройство повреждено каким-либо образом, например, если шнур питания или штекер повреждены, на устройство попала жидкость или посторонние предметы, устройство подвергалось воздействию дождя или влаги, работает не так, как ожидается, или его уронили.
-  Данное оборудование — это электрическое устройство класса II или электрическое устройство с двойной изоляцией. Оно спроектировано таким образом, что его не требуется подключать к заземлению.
- Не ставьте на устройство предметы, наполненные жидкостью, например, вазы.
- Минимальное расстояние вокруг устройства для достаточной вентиляции — 5 см.
- Не закрывайте вентиляционные отверстия такими предметами, как газеты, скатерти, шторы и т. д.
- Не размещайте на устройстве источники открытого пламени, такие как зажженные свечи.
- Батареи следует утилизировать в соответствии с местными нормативными требованиями.
- Используйте устройство в умеренном или тропическом климате.

EN

FR

ES

PT

DE

IT

PL

RO

CZ

NL

SK

SL

HR

HU

TR

RU

Осторожно:

- Использование регуляторов и процедур, отличных от описанных в этом руководстве, может привести к радиационному воздействию или небезопасной ситуации.
- Чтобы снизить риск удара электрическим током, не подвергайте устройство воздействию дождя или влаги. Устройство следует защитить от воды. Не размещайте на нем предметы с жидкостью, например, вазы.
- Штепсель/приборный соединитель используется как устройство отключения, которое всегда должно быть легкодоступно.
- При неправильной замене батареи возможен взрыв. Заменяйте старые батареи только на батареи того же или эквивалентного типа.

1.2 Внимание

- Батареи (или комплект батарей) следует защищать от перегрева, например от огня и других источников тепла.
- Перед использованием убедитесь, что напряжение системы совпадает с напряжением источника питания.
- Не размещайте устройство рядом с сильными магнитными полями.
- Не размещайте устройство на усилителе или аудиоресивере.
- В случае попадания твердого предмета или жидкости в систему, отсоедините ее от электросети и отдайте на проверку квалифицированному специалисту, перед тем как использовать ее снова.
- Не пытайтесь очистить устройство химическими растворителями, так как это может повредить покрытие. Используйте чистую, сухую или слегка смоченную тряпку для очистки.
- При отсоединении штепселя от розетки всегда беритесь за штепсель, никогда не тяните за кабель.
- Изменения или модификации этого устройства, не утвержденные напрямую стороной, ответственной за соблюдение требований, может привести к лишению пользователя права на эксплуатацию оборудования.
- Маркировочная этикетка размещена на нижней или задней части оборудования.
- В процессе установки и эксплуатации этого устройства необходимо соблюдать расстояние не менее 20 см от излучателя до человека.



МЕРЫ ПРЕДОСТОРОЖНОСТИ при использовании батареек

Во избежание протекания батареек, что может привести к травмам, материальному ущербу или повреждению устройства:

- Установите все батарейки правильно, + и - в соответствии с маркировкой на устройстве.
- Не используйте вместе новые и старые батарейки.
- Не используйте вместе щелочные, стандартные

(угольно-цинковые) или перезаряжаемые (Ni-Cd, Ni-MH и т. д.) батарейки.

- Внимайте батарейки, если устройство не используется в течение длительного времени.



Надлежащая утилизация данного устройства. Эта маркировка указывает, что данный продукт не следует утилизировать вместе с бытовыми отходами на территории ЕС. Чтобы защитить окружающую среду и здоровье людей от вредного воздействия отходов, утилизируйте данный продукт надлежащим образом для повторного использования материалов. Чтобы вернуть использованное устройство, воспользуйтесь системами возврата и сбора или обратитесь в магазин, где продукт был приобретен. В этих учреждениях продукт будет безопасно утилизирован.



Словесный товарный знак и логотип Bluetooth® являются зарегистрированными товарными знаками, принадлежащими компании Bluetooth SIG, Inc., а любое использование таких знаков компанией Hisense осуществляется в соответствии с лицензионным соглашением. Другие товарные знаки и торговые названия являются собственностью их соответствующих владельцев.



HIGH-DEFINITION MULTIMEDIA INTERFACE

Названия HDMI и HDMI High-Definition Multimedia Interface, а также логотип HDMI являются товарными знаками или зарегистрированными товарными знаками HDMI Licensing Administrator, Inc.



Dolby, Dolby Atmos и логотип с двумя «D» являются товарными знаками Dolby Laboratories Licensing Corporation. Изготовлено по лицензии компании Dolby Laboratories. Конфиденциальные неизданные работы.
© Dolby Laboratories, 2012–2021. Все права сохранены.



Сведения о патентах DTS см. на веб-сайте <http://patents.dts.com>. Произведено по лицензии DTS, Inc. (для компаний с головным офисом в США, Японии и на Тайване) или по лицензии DTS Licensing Limited (для всех других сторон). DTS, DTS:X, Virtual:X, и логотип DTS:X являются зарегистрированными торговыми знаками или торговыми знаками DTS, Inc. в США и других странах. © DTS, Inc. 2021. ВСЕ ПРАВА СОХРАНЕНЫ.

EN

FR

ES

PT

DE

IT

PL

RO

CZ

NL

SK

SL

HR

HU

TR

RU

1.3 Поддерживаемые входные аудио форматы

Формат	Функция			
	OPTICAL	COAXIAL	HDMI ARC	HDMI eARC
LPCM 2ch	●	●	●	●
LPCM 5.1ch	--	--	--	●
LPCM 7.1ch	--	--	--	●
Dolby Atmos - Dolby TrueHD	--	--	--	●
Dolby Atmos - Dolby Digital Plus	--	--	●	●
Dolby TrueHD	--	--	--	●
Dolby Digital Plus	--	--	●	●
Dolby Digital	●	●	●	●
DTS	●	●	●	●
DTS-ES Discrete 6.1	●	●	●	●
DTS-ES Matrix 6.1	●	●	●	●
DTS 96/24	●	●	●	●
DTS-HD High Resolution Audio	--	--	--	●
DTS-HD Master Audio	--	--	--	●
DTS-HD LBR	--	--	--	●
DTS:X	--	--	--	●

● : Поддерживаемый формат.

-- : Неподдерживаемый формат.

2. Что в упаковке



Основное устройство

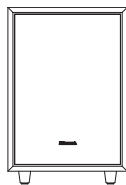

Беспроводной сабвуфер

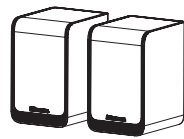

Задние динамики
объемного звучания



Шнур питания переменного тока × 2
Для основного устройства / беспроводного
сабвуфера



Шнур питания переменного тока × 1
Для задних динамиков объемного звучания (SR)

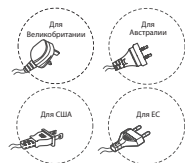

* Тип штекера зависит
от региона

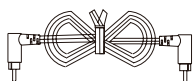

Кабель RCA

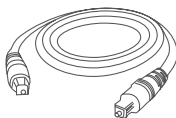

Оптический кабель



Кабель HDMI

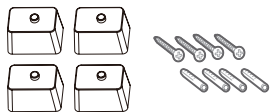

Кронштейны (× 4) / Винты кронштейна (× 4)
/ Стеновые анкеры (× 4)

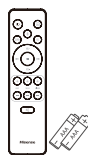

Пульт управления /
Батарейки типа AAA × 2

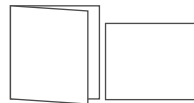

Руководство пользователя /
Краткое руководство
пользователя

- * Количество шнуров питания и тип вилки зависят от региона.
- Изображения, иллюстрации и рисунки, представленные в данном руководстве пользователя, предназначены только для справки. Внешний вид фактического изделия может отличаться.
- Внешний вид и спецификации могут быть изменены без уведомления.

3. Указатель деталей

3.1 Основное устройство

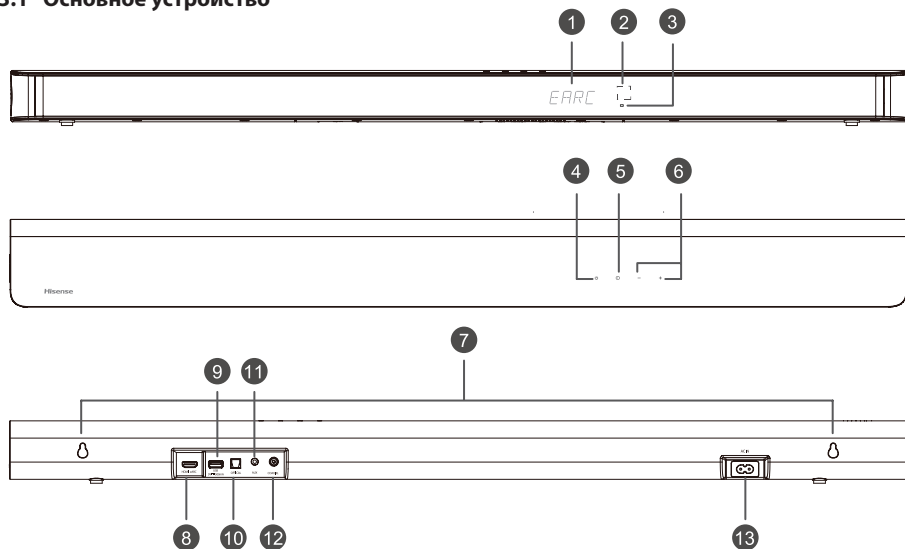

- ① **Окно отображения**
Отображение текущего статуса.
- ② **Датчик пульта управления**
Прием сигнала пульта управления.
- ③ **Красный индикатор режима ожидания**

• Постоянно включен	В режиме ожидания
• Медленное мигание	В режиме автоматического пробуждения
- ④ **Кнопка (ВКЛ./ВЫКЛ.)**
Переключение между ВКЛ. режимом и режимом ОЖИДАНИЯ.
- ⑤ **Кнопка (ИСТОЧНИК)**
Выберите функцию воспроизведения.
- ⑥ **Кнопка +/- (VOL+/VOL-)**
Увеличить/уменьшить громкость.
- ⑦ **Настенное крепление**
Установите винты для настенного крепления в настенное крепление устройства.
- ⑧ **Разъем HDMI eARC**
Порт для подключения телевизора. Порт поддерживает функцию eARC/ARC HDMI, которая позволяет звуковой панели воспроизводить звук с подключенного телевизора.
- ⑨ **Разъем USB**
Подключение USB-устройства для прослушивания музыки.
- ⑩ **Разъем OPTICAL**
Подключите к разъему «ОПТИЧЕСКИЙ ВЫХОД» на внешнем устройстве.
- ⑪ **Разъем AUX**
Подключение внешнего цифрового аудиоустройства.
- ⑫ **Разъем COAXIAL**
Подключите к разъему «КОАКСИАЛЬНЫЙ ВЫХОД» на внешнем устройстве.
- ⑬ **Разъем AC IN**
Подключение источника электропитания.

3.2 Беспроводной сабвуфер

- ① **Индикатор**

• Быстрое мигание	Сабвуфер в режиме сопряжения
• Постоянно включен	Успешно подключено / сопряжено
• Медленное мигание	Ошибка подключения / сопряжения

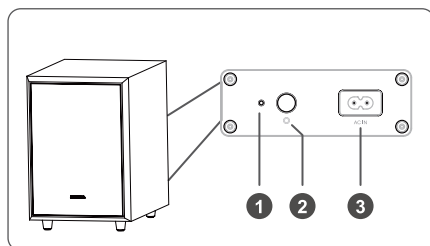

② Кнопка PAIR

2 секунды	Режим сопряжения
5 секунд	Очистить запись сопряжения

③ Разъем AC IN

Подключение источника электропитания.

3.3 Беспроводные задние динамики объемного звучания

① Кнопка PAIR

2 секунды	Режим сопряжения
5 секунд	Очистить запись сопряжения

② Индикатор

• Быстрое мигание	Задний динамик в режиме сопряжения
• Постоянно включен	Успешно подключено / сопряжено
• Медленное мигание	Ошибка подключения / сопряжения

③ Разъем RCA

Подключите левый и правый задние динамики объемного звучания.

④ Разъем AC IN

Подключение источника электропитания.

⑤ Настенное крепление

Прикрепите настенные винты и кронштейны на заднюю часть задних динамиков объемного звучания.

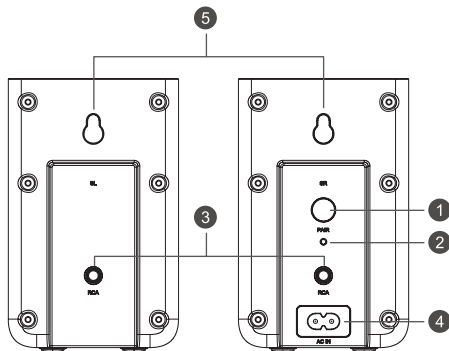

3.4 Пульт управления

- ① Переключение между РАБОЧИМ режимом и режимом ОЖИДАНИЯ.
- ② (ИСТОЧНИК) Выбор режима воспроизведения.
- ③ **SURR** ВКЛЮЧЕНИЕ/ВЫКЛЮЧЕНИЕ режима объемного звучания.
- ④ (BT) Выбор режима Bluetooth. Нажмите и удерживайте кнопку (BT), чтобы активировать функцию сопряжения в режиме Bluetooth или отключить существующее сопряженное устройство Bluetooth.
- ⑤ **EQ** Выберите МУЗЫКА/КИНО/НОВОСТИ/СПОРТ/НОЧЬ/ИГРА/ИИ
- ⑥ / Переход к предыдущей/следующей дорожке в режиме BT/USB.
- ⑦ **VOL+ /VOL-** Увеличить/уменьшить громкость.
- ⑧ Воспроизведение/пауза/возобновление воспроизведения в режиме BT/USB. Нажмите и удерживайте кнопку в течение 3 секунд, чтобы войти в меню настроек. Подтвердить выбор.
- ⑨ **BASS+/-** Регулировка уровня низких частот.
- ⑩ **TREBLE+/-** Регулировка уровня высоких частот.
- ⑪ **DIMMER+/-** Регулировка яркости дисплея.
- ⑫ (ОТКЛЮЧЕНИЕ ЗВУКА) Отключение или возобновление звука.

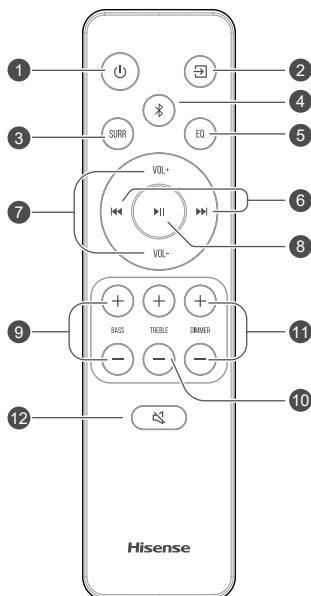

4. Подготовка

4.1 Подготовка пульта управления

Прилагаемый пульт дистанционного управления позволяет управлять устройством на расстоянии.

- Даже если пульт дистанционного управления используется в пределах эффективного диапазона 19,7 футов (6 м), работа пульта дистанционного управления может быть невозможна, если между устройством и пультом дистанционного управления есть какие-либо препятствия.
- Если пульт управления используется рядом с другими устройствами, излучающими инфракрасные лучи, или другие пульты управления применяются рядом с устройством, он может работать некорректно. Или же другие продукты могут работать некорректно.

4.2 Замена аккумулятора пульта дистанционного управления

- 1 Выдвиньте заднюю панель пульта дистанционного управления, чтобы открыть батарейный отсек.
- 2 Вставьте две батарейки типа **AAA**. Убедитесь, что полюса (+) и (-) батареек правильно совпадают с обозначениями (+) и (-) в батарейном отсеке.
- 3 Закройте крышку батарейного отсека.

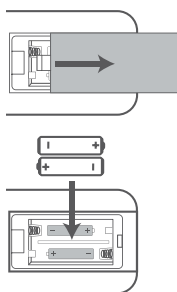

Меры предосторожности, касающиеся батарей

- Обязательно вставляйте батареи с правильной полярностью: положительная (+) и отрицательная (-).
- Используйте батарейки одного типа. Никогда не используйте вместе батарейки разного типа.
- Можно использовать как перезаряжаемые, так и неперезаряжаемые батарейки. Обращайте внимание на меры предосторожности, указанные на этикетках.
- При снятии крышки батарейного отсека и извлечении батареек следите за ногтями.
- Не роняйте пульт дистанционного управления.
- Следите за тем, чтобы ничего не воздействовало на пульт дистанционного управления.
- Не проливайте воду или любую другую жидкость на пульт дистанционного управления.
- Не кладите пульт дистанционного управления на влажные предметы.
- Не размещайте пульт дистанционного

управления в местах, где на него могут воздействовать прямые солнечные лучи, или рядом с источниками чрезмерного тепла.

- Выньте батарейки из пульта дистанционного управления, если вы не используете его в течение длительного периода времени, так как невыполнение этого правила может вызвать коррозию или протекание батареек, что может привести к травмам и/или повреждению имущества, и/или пожару.
- Используйте только указанные батареи.
- Не используйте одновременно новые и старые батарейки.
- Не заряжайте батареи, если вы не уверены, что они перезаряжаемые.

4.3 Размещение и установка

Размещение

- A** Если телевизор установлен на столе, вы можете разместить устройство непосредственно на столе перед телевизором по центру.
- B** Если телевизор установлен на стене, вы можете закрепить устройства на стене под телевизором.

Примечание: Устройство следует размещать так, чтобы оно не закрывало приемник сигнала телевизора, иначе пульт дистанционного управления телевизором не будет работать.

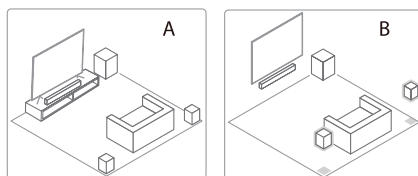

Примечания

- Задние динамики предназначены исключительно для использования со звуковой панелью и не могут использоваться с другими устройствами.
- Установите задние динамики вертикально.

4.4 Установка звуковой панели на стену

Примечания:

- Установку должны выполнить только квалифицированные специалисты. Неправильная сборка может привести к серьезным травмам и повреждению имущества (если вы собираетесь установить это устройство самостоятельно, проверьте наличие электропроводки и трубопровода в стене). Установщик несет ответственность за проверку того, что стена может выдержать весь устройства и настенного кронштейна.
- Для установки требуются дополнительные инструменты (не входят в комплект).
- Не затягивайте винты слишком сильно.
- Сохраните это руководство для последующего использования.
- Используйте электронный детектор неоднородностей, чтобы проверить тип стены перед сверлением и установкой.

ПРЕДУПРЕЖДЕНИЕ

- Чтобы избежать травм, прибор должен быть надежно прикреплен к полу/стене в соответствии с инструкциями по установке.
- Рекомендуемая высота настенного монтажа: $\leq 1,5$ метра.

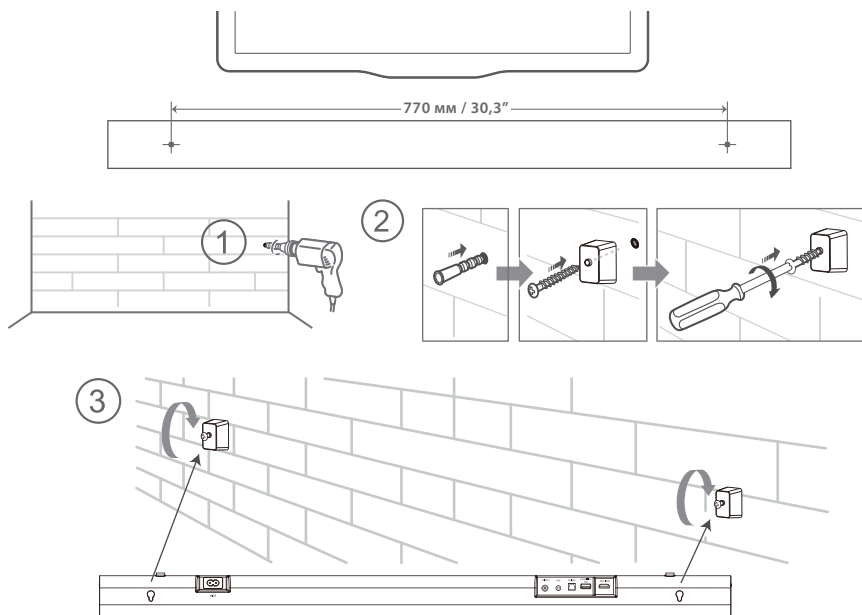

4.5 Крепление задних динамиков объемного звучания на стену

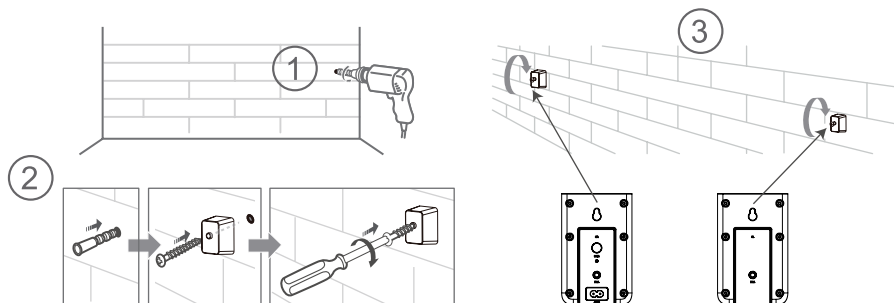

5. Подключение

5.1 Dolby Atmos®

Dolby Atmos® создает эффект погружения при прослушивании, воспроизводя звук в трехмерном пространстве, а также все богатство, четкость и мощь звука Dolby. Дополнительную информацию можно получить на веб-сайте dolby.com/technologies/dolby-atmos

5.2 DTS:X

DTS:X, граничный звук больше не ограничивается размещением громкоговорителей в фиксированном положении или сигналами определенных каналов.

Для использования Dolby Atmos® / DTS:X

Dolby Atmos® / DTS:X доступен в режимах HDMI eARC/ARC. Подробнее о подключении см. в разделе «Подключение HDMI». **HDMI eARC/ARC**

1. Чтобы использовать режим Dolby Atmos® / DTS:X, ваш телевизор должен поддерживать передачу звука Dolby Atmos® / DTS:X или HDMI.
2. Убедитесь, что для битового потока в аудиовыходе подключенного внешнего устройства (например, проигрывателя Blu-ray DVD, телевизора и т. д.) выбрано значение «Bitstream» (битовый поток), «RAW» (НЕФОРМАТИРОВАННЫЙ) или «No Encoding» (без кодирования).
3. При входе в Dolby Atmos / DTS:X / Dolby Digital / PCM, звуковая панель покажет DOLBY ATMOS / DTS:X / DOLBY AUDIO / PCM AUDIO.

5.3 Используйте разъем HDMI eARC

Использование HDMI для подключения звуковой панели, AV-оборудования и телевизора:

eARC/ARC (реверсивный звуковой канал)

Функция eARC/ARC (реверсивный звуковой канал) позволяет передавать звук с вашего ARC-совместимого телевизора на звуковую панель через единое соединение HDMI. Чтобы воспользоваться функцией ARC, убедитесь, что ваш телевизор совместим с HDMI-CEC и ARC, и настройте его соответствующим образом. При правильной настройке вы можете использовать пульт дистанционного управления телевизора для регулировки громкости (VOL +/- и ОТКЛЮЧЕНИЕ ЗВУКА) звуковой панели.

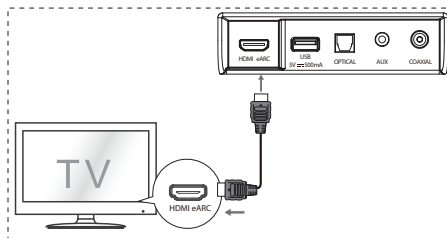

- Подключите кабель HDMI от разъема **HDMI eARC** устройства к разъему HDMI на телевизоре, совместимом с ARC. Затем нажмите на пульт дистанционного управления, чтобы выбрать **HDMI eARC**.

Советы:

- Телевизор должен поддерживать технологии HDMI-CEC и ARC. HDMI-CEC и ARC должны быть включены.
- Метод настройки HDMI-CEC и ARC может отличаться в зависимости от телевизора. Подробнее о функции ARC см. в руководстве пользователя.
- ARC работает только с устройствами, поддерживающими HDMI ARC, а также с кабелем HDMI 1.4 (и выше).

5.4 Использование OPTICAL разъема

- Подсоедините ОПТИЧЕСКИЙ кабель к разъему «ОПТИЧЕСКИЙ ВЫХОД» телевизора и разъему «OPTICAL» на устройстве.

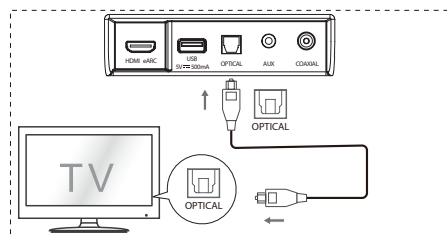

5.5 Подключиться к разъему AUX

- A Используйте аудиокабель RCA на 3,5 мм для подключения выходных аудиоразъемов телевизора к разъему **AUX** на устройстве.
- B Используйте аудиокабель 3,5–3,5 мм для подключения разъема **AUX** телевизора или внешнего аудиоустройства к разъему **AUX** на устройстве.

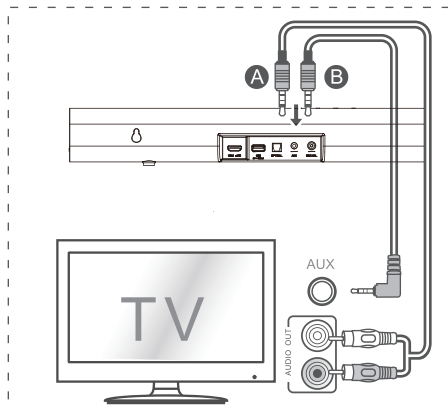

5.6 Использование COAXIAL разъема

- Вы также можете использовать КОАКСИАЛЬНЫЙ кабель для соединения разъема «КОАКСИАЛЬНЫЙ ВЫХОД» телевизора и разъема «COAXIAL» на устройстве.

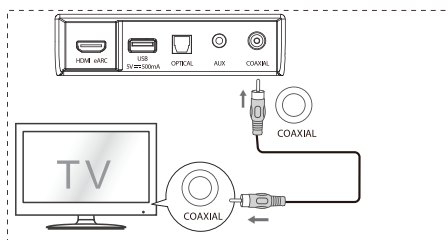

Совет: Устройство может не декодировать все цифровые аудиоформаты из источника входного сигнала. В этом случае звук будет отключен. Это НЕ считается неисправностью. Убедитесь, что для настройки звука источника входного сигнала (например, телевизора, игровой приставки, DVD-плеера и т. д.) задано значение **PCM** или **Dolby Digital** (подробные сведения о настройке звука см. в руководстве пользователя устройства-источника входного сигнала) с HDMI/оптическим/коаксиальным входом.

5.7 Подключение электропитания

- **Существует риск повреждения продукта!** Убедитесь, что напряжение источника питания соответствует напряжению, указанному на задней или нижней стороне устройства.
- Перед подключением кабеля питания переменного тока убедитесь, что все другие соединения подключены.
- **Звуковая панель**
Подключите сетевой кабель к разъему AC IN основного устройства, а затем к сетевому гнезду.
- **Сабвуфер**
Подключите сетевой кабель к разъему AC IN сабвуфера, а затем к сетевому разъему.
- **Задние динамики объемного звучания**
Подключите сетевой кабель к разъему AC IN задних динамиков объемного звучания (SR), а затем к сетевому гнезду.

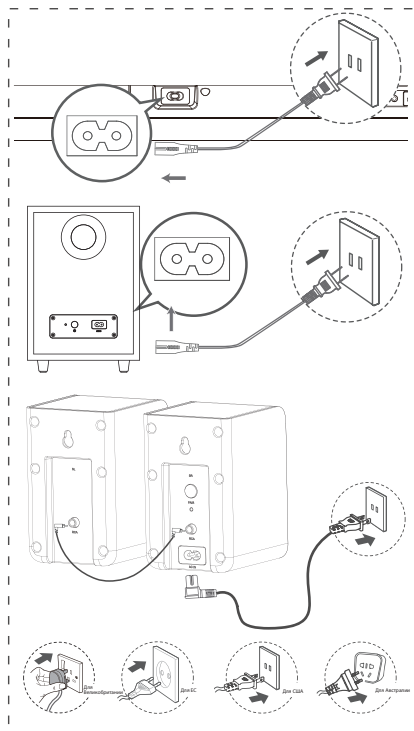

* Количество шнуров питания и тип вилки зависят от региона.

5.8 Сопряжение с сабвуфером и задними динамиками объемного звучания

Автоматическое сопряжение

Когда сабвуфер, задние динамики объемного звучания и звуковая панель будут подключены к сетевым разъемам и включены, между ними произойдет автоматическое сопряжение.

Для соединения трех устройств кабель не требуется.



- Определите состояние с помощью индикатора беспроводного сабвуфера и беспроводных задних динамиков объемного звучания.

Состояние LED	Статус
Быстрое мигание	Сабвуфер и задние динамики объемного звучания в режиме сопряжения
Постоянно включен	Успешно подключено / сопряжено
Медленное мигание	Ошибка подключения / сопряжения

ПРИМЕЧАНИЯ:

- Не нажимайте кнопку PAIR на задней панели сабвуфера или кнопку PAIR на задних динамиках объемного звучания (SR), за исключением случаев ручной настройки сопряжения.
- Если автоматическое сопряжение не выполняется, подключите сабвуфер и задние динамики объемного звучания к основному устройству вручную.

Ручное сопряжение

1. Убедитесь, что все кабели правильно подключены, а основное устройство находится в режиме ожидания.
2. Нажмите кнопку  на основном устройстве или на пульте дистанционного управления, чтобы включить основной блок.
3. Нажмите кнопку  на основном устройстве или на пульте дистанционного управления в течение 3 секунд, чтобы перейти в режим сопряжения. На дисплее появится бегущая строка «SW Pairing».
4. Нажмите и удерживайте кнопку PAIR на задней панели сабвуфера или кнопку PAIR на заднем динамике объемного звучания (SR) в течение 2 секунд. Сабвуфер и задние динамики объемного звучания перейдут в режим сопряжения, а индикаторы на сабвуфере и задних динамиках объемного звучания будут быстро мигать.
5. После успешной установки беспроводного соединения загорятся индикаторы сопряжения, а на дисплее основного устройства появится надпись «SW_IN».
6. Если индикатор сопряжения мигает медленно, беспроводное соединение не установлено. Отсоедините кабель сабвуфера, а затем кабель задних динамиков объемного звучания, повторно подключите основные кабели через 3 минуты. Повторите шаги 1 ~ 4.



ПРИМЕЧАНИЯ:

- Если беспроводное соединение опять не работает, проверьте, нет ли конфликтных ситуаций или сильных помех (например, помех от электронного устройства). Устраните такие конфликтные ситуации или помехи и повторите описанные выше процедуры.
- Сабвуфер и задние динамики объемного звучания должны находиться в пределах 6 м (18 футов) от звуковой панели на открытом пространстве.
- Если основное устройство находится во включенном режиме и не подключено к сабвуферу и задним динамикам объемного звучания, индикаторы на сабвуфере и заднем динамике объемного звучания (SR) будут медленно мигать. Выполните шаги 1 ~ 4 выше, чтобы подключить сабвуфер и задние динамики объемного звучания к основному устройству.

6. Базовые операции

6.1 Режим ожидания/Включение

При первом подключении устройства к розетке оно переходит в режим ОЖИДАНИЯ.

- Нажмите кнопку  на устройстве или пульте управления, чтобы ВКЛЮЧИТЬ устройство.
- Снова нажмите кнопку , чтобы перевести устройство в режим ОЖИДАНИЯ.
- Извлеките штепсель кабеля питания из розетки, чтобы полностью ВЫКЛЮЧИТЬ устройство.

6.2 Функция «Авторежим ожидания/ пробуждения»



- **[Авторежим ожидания]** Ваша звуковая панель запрограммирована на автоматический переход в режим ОЖИДАНИЯ при отсутствии звука в течение 15 минут. Например, это может произойти при приостановке воспроизведения или случайным включении звуковой панели.
- **[Авторежим пробуждения]** Если подключен телевизор или внешнее устройство (Режим HDMI eARC/OPTICAL/COAXIAL), устройство автоматически включится при включении телевизора или внешнего устройства.

Чтобы отключить эту функцию, выполните следующие действия:

1. В режиме ВКЛ., направив пульт на звуковую панель, нажмите и удерживайте  кнопку в течение 3 секунд, чтобы открыть меню.
- На дисплее устройства будет прокручиваться надпись «MENU».
2. Нажмите  кнопку 6 раз подряд: на дисплее появится: **Auto Wake [ON / OFF]**. или Нажмите  кнопку 7 раз подряд: на дисплее появится: **Auto Standby [ON / OFF]**.

- 3. Выберите контент с помощью кнопки **VOL +/-** на пульте дистанционного управления, а затем нажмите **▶▶**, чтобы подтвердить выбор и выйти из настроек.
- Повторение этих действий приведет к переключению функции «**ВКЛ.**» и «**ВЫКЛ.**».

6.3 Выбор режимов

- Несколько раз нажмите кнопку  (ИСТОЧНИК) на устройстве или на пульте дистанционного управления, чтобы выбрать режимы **OPTICAL**, **COAXIAL**, **HDMI eARC**, **BT** (Bluetooth), **USB** и **AUX**.
- Нажмите  кнопку на пульте дистанционного управления, чтобы выбрать режим **BT** (Bluetooth).
- Выбранный режим отобразится на дисплее.

Дисплей	Режим
eARC	HDMI eARC
ARC	HDMI ARC
OPT	OPTICAL
COAX	COAXIAL
BT_IN NO BT	Bluetooth Подключено Не подключено
USB NO USB	USB USB-устройство не подключено
AUX	AUX

6.4 Регулировка уровня низких/высоких частот

- Нажимайте кнопки **BASS +/-** на пульте дистанционного управления, чтобы отрегулировать уровень низких частот (низкие частоты +5 / низкие частоты -5).
- Нажимайте кнопки **TREBLE +/-** на пульте дистанционного управления, чтобы отрегулировать уровень высоких частот (высокие частоты +5 / высокие частоты -5).

6.5 Включение/выключение объемного звучания

- Нажмите на кнопку **SURR** на пульте дистанционного управления, чтобы включить объемный звук. Нажмите эту кнопку еще раз, чтобы выключить объемный звук.

6.6 Отрегулируйте громкость звуковой панели

- Нажимайте кнопки +/- на устройстве или **VOL+ /VOL-** на пульте дистанционного управления, чтобы отрегулировать громкость.
- Если вы хотите отключить звук, нажмите кнопку  (ОТКЛЮЧЕНИЕ ЗВУКА) на пульте дистанционного управления. Нажмите

кнопку  (ОТКЛЮЧЕНИЕ ЗВУКА) еще раз или нажмите кнопки **VOL+ /VOL-**, чтобы возобновить обычное прослушивание.

- В режиме BT/USB, если звук основного устройства отключен, нажмите кнопку **▶▶** 2 раза, чтобы возобновить обычное прослушивание.

6.7 Отрегулируйте громкость системы объемного звучания

- 1 Когда динамик объемного звучания подключен, нажмите и удерживайте кнопку **SURR** в течение 3 секунд, на дисплее отобразится «**SUR-0**».
- 2 Затем нажмите кнопки **VOL+ /VOL-**, чтобы увеличить или уменьшить громкость динамиков объемного звучания (SUR +5 ~ SUR -5).
- Примерно через 3 секунд устройство выйдет из режима настройки низких/высоких частот. Текущий выбранный режим отобразится на дисплее. Теперь вы можете нажать кнопку **VOL +/-** для регулировки громкости.

6.8 Регулировка яркости

- Нажмите кнопку **DIMMER +/-** на пульте дистанционного управления, чтобы выбрать уровень яркости.

6.9 Выбор эффекта эквалайзера (EQ)

- Во время проигрывания нажмите кнопку **EQ** на пульте дистанционного управления, чтобы выбрать желаемые предустановленные эквалайзеры: **МУЗЫКА**, **КИНО**, **НОВОСТИ**, **СПОРТ**, **НОЧЬ**, **ИГРА**, **ИИ EQ**.

6.10 Установка задержки звука (AV SYNC)

- Обработка видеоизображения иногда превышает время, необходимое для обработки аудиосигнала. Это называется «задержка». Функция «Задержка звука» предназначена для устранения этой задержки.
- Устанавливайте задержку звука, предусмотренную только для текущего режима воспроизведения. (Как предусмотрено в режиме задержки звука «HDMI ARC», режим задержки действителен только для «HDMI ARC»).
- По умолчанию задержка звука установлена на 00.

 1. В режиме «ВКЛ.» нажмите и удерживайте **▶▶** кнопку в течение 3 секунд, чтобы открыть меню, затем нажмите **▶▶▶** кнопку 9 раз подряд. На дисплее устройства будет прокручиваться надпись «**LT 00**».
 2. Нажимайте кнопки **VOL +/-** для изменения частоты на 10 мс, чтобы отрегулировать время задержки. Устанавливается максимальная задержка 200 мс.
 3. Нажмите кнопку **▶▶** или подождите 10 секунд для выхода.

EN
FR
ES
PT
DE
IT
PL
RO
CZ
NL
SK
SL
HR
HU
TR

RU

Советы:

- Диапазон регулировки: [00 ~ 200 мс]
- Настройка задержки звука действительна только для цифрового звука (например, HDMI eARC, COAXIAL, OPTICAL).

7. DTS:X Функционирование

7.1 Функции DRC / Диалогового управления / Neural:X / Virtual:X

Технологии DTS:X® предоставляют пользователям виртуальные многоканальные эффекты виртуального объемного звучания, создавая объемное звучание, обеспечивающее полный эффект присутствия.

- В режиме ВКЛ., направив пульт на звуковую панель, нажмите и удерживайте ►►► кнопку в течение 3 секунд, чтобы открыть меню.
- На дисплее устройства будет прокручиваться надпись «MENU».

Настройки уровня DRC:

- Нажмите кнопку ►►► 10 раз подряд, на дисплее появится: DRC 0/1/2.

Настройка уровня диалогового управления:

- Нажмите кнопку ►►► 11 раз подряд, на дисплее появится: DCL 0/1/2/3/4/5/6.

Настройка Neural:X:

- Нажмите кнопку ►►► 12 раз подряд, на дисплее появится: Neural X ON / OFF.

Настройка Virtual:X:

- Нажмите кнопку ►►► 13 раз подряд, на дисплее появится: VIRTUAL X ON/OFF.

Примечание:

Вышеуказанные действия в основном предназначены для соответствия требованиям DTS, и для пользователей открыта только настройка Virtual:X.

8. Использование разъемов OPTICAL / COAXIAL / HDMI eARC / AUX

- 1 Убедитесь, что устройство подключено к телевизору или аудиоустройству.
- 2 Несколько раз нажмите кнопку  на устройстве или на пульте дистанционного управления, чтобы выбрать режимы OPTICAL, COAXIAL, HDMI eARC, BT, USB, AUX.
- 3 Управляйте воспроизведением на аудиоустройстве.
- 4 Нажмите кнопку VOL +/-, чтобы выбрать нужный уровень громкости.

Советы:

- Устройство может не декодировать все цифровые аудиоформаты из источника входного сигнала. В этом случае звук будет отключен. Это НЕ считается неисправностью. Убедитесь, что для настройки звука источника входного сигнала (например, телевизора, игровой приставки, DVD-плеера и т. д.) задано значение PCM или Dolby Digital (подробные сведения о настройке звука см. в руководстве пользователя устройства-источника входного сигнала) с HDMI eARC / OPTICAL / COAXIAL входом.
- При выборе другого аудиоформата устройство будет отображать следующее:

Формат ввода	Включение/выключение объемного звучания	Дисплей
Dolby Digital	Вкл.	DOLBY SURROUND
Dolby Digital	Выкл.	DOLBY AUDIO
Dolby Digital Plus - Atmos	-	DOLBY ATMOS
Dolby Digital Plus	Вкл.	DOLBY SURROUND
Dolby Digital Plus	Выкл.	DOLBY AUDIO
Dolby TrueHD - Atmos	-	DOLBY ATMOS
Dolby TrueHD	Вкл.	DOLBY SURROUND
Dolby TrueHD	Выкл.	DOLBY AUDIO
Dolby MAT - Atmos	-	DOLBY ATMOS
Dolby MAT	Вкл.	MPCM
Dolby MAT	Выкл.	MPCM
PCM	Вкл.	DOLBY SURROUND



DTS	DTS
DTS Discrete Surround	DTS
DTS-ES 6.1 Matrix	DTS
DTS-ES 6.1 Discrete	DTS
DTS 96/24	DTS
DTS 96/24 ES Matrix	DTS
DTS Express	DTS
DTS-ES 8-Channel Discrete	DTS
DTS-HD High Resolution	DTS-HD
DTS-HD Master Audio	DTS-HD
DTS:X	DTS:X
DTS:X Master Audio	DTS:X

9. Использование Bluetooth

9.1 Сопряжение устройств с поддержкой Bluetooth

При первом подключении устройства Bluetooth к звуковой панели необходимо выполнить сопряжение устройств.

Примечания:

- Максимальное расстояние между звуковой панелью и устройством Bluetooth — приблизительно 8 метров (при отсутствии препятствий между ними).
 - Перед подключением устройства Bluetooth к звуковой панели убедитесь, что вам известны возможности устройства.
 - Совместимость со всеми устройствами Bluetooth не гарантируется.
 - Наличие препятствия между звуковой панелью и устройством Bluetooth может уменьшить радиус действия.
 - Если уровень сигнала слабый, устройство может отключиться, но оно автоматически повторит вход в режим сопряжения.
- 1 В режиме ВКЛ. несколько раз нажмите кнопку  на устройстве или кнопку  на пульте дистанционного управления, чтобы выбрать режим Bluetooth. Если устройство не сопряжено ни с одним устройством Bluetooth, на дисплее будет отображаться надпись «**NO BT**».
 - 2 Включите устройство Bluetooth и выберите режим поиска. В списке устройств Bluetooth появится «**Hisense AX5100G**».
- Если вы не можете найти устройство, нажмите и удерживайте кнопку  в режиме Bluetooth в течение 2 секунд, чтобы сделать его доступным для поиска. На дисплее отобразится «**BT Pairing**», и вы услышите сигнал устройства.
- 3 Выберите «**Hisense AX5100G**» в списке сопряжений. После успешного сопряжения вы услышите звуковой сигнал от устройства, а на панели дисплея отобразится «**BT_IN**».
 - 4 Начните воспроизведение музыки с подключенного устройства Bluetooth.

Для отсоединения устройства Bluetooth:



- Переключитесь на другой режим звуковой панели.
- Отключите функцию Bluetooth на вашем устройстве Bluetooth. Устройство Bluetooth будет отключено от основного устройства после голосовой подсказки.
- Нажмите и удерживайте кнопку  в течение 2 секунд.

Советы:

- Введите «0000» в качестве пароля, если потребуется.
- Если в течение двух минут ни одно другое устройство Bluetooth не подключится к этому устройству, устройство восстановит свое предыдущее соединение.
- Звуковая панель также отсоединится, если устройство выйдет за радиус действия.
- Чтобы снова подключить устройство к звуковой панели, разместите его в радиусе действия Bluetooth.
- Если устройство выйдет за радиус действия, после его возврата убедитесь, что оно подключено к звуковой панели.
- Если соединение потеряно, следуйте инструкциям выше, чтобы снова подключить устройство.

9.2 Осроизведение музыки с устройства Bluetooth

- Если подключенное устройство Bluetooth поддерживает технологию Advanced Audio Distribution Profile (A2DP), вы можете слушать музыку, сохраненную на устройстве, на звуковой панели.
 - Если устройство также поддерживает технологию Audio Video Remote Control Profile (AVRCP), вы можете использовать пульт управления звуковой панели для воспроизведения музыки, сохраненной на устройстве.
1. Выполните сопряжение устройства и звуковой панели.
 2. Начните воспроизведение музыки на устройстве (если оно поддерживает A2DP).
 3. Используйте пульт управления звуковой панели для управления воспроизведением (если устройство поддерживает AVRCP).

	Начать, приостановить или возобновить воспроизведение.
	Переход на предыдущую или следующую страницу.

EN

FR

ES

PT

DE

IT

PL

RO

CZ

NL

SK

SL

HR

HU

TR

RU

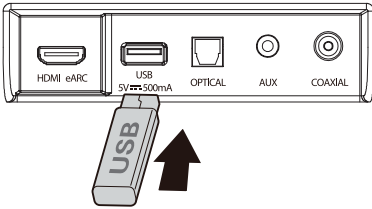

10. Использование USB-устройства

1 Вставьте USB-устройство.



2 Несколько раз нажмите кнопку  на устройстве или на пульте дистанционного управления, чтобы выбрать режим **USB**.

3 Во время воспроизведения:

	Начать, приостановить или возобновить воспроизведение.
	Переход на предыдущую или следующую страницу.

Советы:

- Звуковая панель поддерживает USB-устройство с объемом памяти до 32 Гб.
- Это устройство может быть несовместим с некоторыми типами USB-накопителей.
- При использовании удлинительного кабеля USB, концентратора USB или многофункционального USB-устройства чтения карт USB-накопитель может не распознаваться.
- Не извлекайте запоминающее устройство USB во время чтения файлов.
- Встроенный полноскоростной USB-хост для приложений USB не должен превышать 6,5 Мбит/с.
- Для файла в формате FLAC максимальный размер блока 8107/8109 может поддерживать максимум 4608.

Поддерживаемые форматы USB:

Расширение	Кодек	Частота дискретизации	Скорость передачи данных
*.mp3	MPEG - 1 Layer1/2/3	32 кГц ~ 48 кГц	32 Кбит/с ~ 320 Кбит/с
	MPEG - 2 Layer1/2/3	16 кГц ~ 24 кГц	8 Кбит/с ~ 160 Кбит/с
	MPEG - 2.5 Layer3	8 кГц ~ 12 кГц	
*.wma	WMA7/8/9/STD	8 кГц ~ 48 кГц	≤ 320 Кбит/с
*.aac	AAC	8 кГц ~ 96 кГц	≤ 1728 Кбит/с
	AAC-LC		
	HE-AAC		
*.ogg	Vorbis codec	8 кГц ~ 48 кГц	≤ 500 Кбит/с
*.flac	-	8 кГц ~ 192 кГц	≤ 9 Мбит/с
*.wav	PCM, LPCM, IMA_ADPCM, MPEG, ALAW, MULAW	8 кГц ~ 192 кГц	≤ 9 Мбит/с
*.AIFF	PCM, ALAW, MULAW	8 кГц ~ 192 кГц	≤ 9 Мбит/с

- Для подключения USB-накопителя поддерживается только формат USB типа FAT 32.
- Для аудиофайлов *.ogg ниже приведены неподдерживаемые форматы:
 - 1). размер блока 0 < 64, размер блока 0 > 2048;
 - 2). размер блока 1 < 64, размер блока 1 > 4096;
 - 3). счетчик кодовой книги > 64;
 - 4). запись в кодовой книге > 640;
 - 5). счетчик уровня > 4;
 - 6). тип уровня 0;
 - 7). счетчик остатков > 4;
 - 8). измерение != 2;
 - 9). счетчик отображения > 2;
 - 10). счетчик режимов > 2.
- Для файла в формате FLAC максимальный размер блока 8107/8109 может поддерживать максимум 4608.

11. Меню настройки

1. В режиме «ВКЛ.» нажмите и удерживайте кнопку **▶||** в течение 3 секунд, чтобы открыть меню.
2. Выберите контент с помощью **◀◀/▶▶** кнопок.
3. Измените начальные значения для каждой из настроек с помощью кнопок **VOL +/-**.
4. Нажмите кнопку **▶||**, чтобы подтвердить выбор и выйти из настроек.
- Если в течение 10 секунд не будет нажата ни одна кнопка, система автоматически выйдет из меню.

Дисплей (нажмите ◀◀/▶▶)	Описание (нажмите VOL +/-)
1 MUSIC	Выберите эффект эквалайзера (EQ). (МУЗЫКА, КИНО, НОВОСТИ, СПОРТ, НОЧЬ, ИГРА, ИИ EQ)
2 SUR ON	Переключить объемное звучание [ВКЛ./ВЫКЛ.]
3 BAS 0	Регулировка уровня низких частот
4 TRE 0	Регулировка уровня высоких частот
5 DIMM	Регулировка яркости (Выйдите из меню, чтобы изменения вступили в силу)
6 AUTO WAKE OFF	Переключить автопробуждение [ВКЛ./ВЫКЛ.]
7 AUTO STANDBY ON	Переключить автоматический режим ожидания [ВКЛ./ВЫКЛ.]
8 BEEP ON	Звуковой сигнал переключателя [ВКЛ./ВЫКЛ.]
9 LT 00	Установка задержки звука (AV SYNC)
10 DRC 0	Настройка уровня DTS DRC: DRC 0/1/2
11 DCL 0	Настройка уровня диалогового управления DTS: DCL 0/1/2/3/4/5/6
12 DTS NEURAL ON	Переключить: DTS Neural [ВКЛ./ВЫКЛ.]
13 DTS VIRTUAL X	Переключить: DTS Virtual:X [ВКЛ./ВЫКЛ.]
14 BASS BOOST ON	Переключить: BassBoost [ВКЛ./ВЫКЛ.]

12. Устранение неполадок

НЕ ремонтируйте систему сами, чтобы не аннулировать гарантию. Если у вас возникнут проблемы при использовании устройства, изучите следующие инструкции перед обращением в службу поддержки.

Нет питания

- Убедитесь, что шнур питания правильно подключен.
- Убедитесь, что в розетке есть напряжение.
- Нажмите кнопку режима ожидания, чтобы включить устройство.

Пульт управления не работает

- Перед нажатием кнопки управления воспроизведением выберите нужный источник.
- Уменьшите расстояние между пультом управления и звуковой панелью.
- Вставьте батареи, соблюдая полярность (+/-).
- Замените батареи.
- Наведите пульт управления напрямую на датчик на лицевой части устройства.

Нет звука

- Убедитесь, что звук устройства не отключен. Нажмите кнопку **🔇** или VOL +/-, чтобы возобновить обычное прослушивание.
- Нажмите кнопку **⏸** на устройстве или на пульте дистанционного управления, чтобы переключить звуковую панель в режим ожидания. Затем снова нажмите кнопку **⏸**, чтобы включить звуковую панель.
- Отсоедините звуковую панель и сабвуфер от сетевого разъема, а затем снова подключите их. Включите звуковую панель.
- При использовании цифрового (например, HDMI, ОПТИЧЕСКИЙ, КОАКСИАЛЬНЫЙ) подключения убедитесь, что в настройках звука источника входного сигнала (например, телевизора, игровой приставки, DVD-плеера и т. д.) установлен режим PCM или Dolby Digital.
- Сабвуфер находится вне зоны действия, переместите сабвуфер ближе к звуковой панели. Убедитесь, что сабвуфер находится в пределах 5 м от звуковой панели (чем ближе, тем лучше).
- Возможно потеряна связь между звуковой панелью с сабвуфером. Повторно выполните сопряжение устройств, следуя инструкциям в разделе «Сопряжение беспроводного сабвуфера со звуковой панелью».
- Устройство может не декодировать все цифровые аудиоформаты из источника входного сигнала. В этом случае звук будет

EN

FR

ES

PT

DE

IT

PL

RO

CZ

NL

SK

SL

HR

HU

TR

RU

отключен. Это НЕ дефект. Звук устройства не отключен.

Не удается найти имя Bluetooth звуковой панели на устройстве Bluetooth для сопряжения

- Убедитесь, что функция Bluetooth включена на устройстве Bluetooth.
- Убедитесь, что выполнено сопряжение звуковой панели с устройством Bluetooth.

Устройство автоматически выключается через 15 минут при отсутствии соединения, это одно из стандартных требований ERP II для экономии энергии

- Если внешний уровень сигнала слишком низкий, устройство автоматически выключается через 15 минут. Увеличьте громкость на внешнем устройстве.
- Для получения дополнительной информации о сетевом оборудовании см. <https://hisense.fr/cat-produit/barres-de-son/>

Сабвуфер не работает или индикатор сабвуфера не горит

- Выньте шнур питания из розетки и снова подключите его через 4 минуты, чтобы перезагрузить сабвуфер.

13. Спецификации

Название модели	AX5100G
Звуковая панель	
Питание	100–240 В перем, тока ~ 50/60 Гц
Энергопотребление	20 Вт
Питание в режиме ожидания	< 0,50 Вт
Порт USB для воспроизведения Совместимость USB Поддержка воспроизведения/форматов файлов USB	5 В $\overline{=}$ 500 мА Высокоскоростной USB (2.0) / FAT32 / FAT16 32 ГБ (Макс), WAV/WMA/MP3/FLAC/ALAC
Размеры (Ш × В × Д)	920 × 60 × 90 мм / 36,2" × 2,4" × 3,5"
Вес-нетто	2,62 кг
Частотная характеристика	120 Гц ~ 20 кГц
Рабочая температура	0 °C - 45 °C
Спецификации беспроводной связи	
Версия/профили Bluetooth Диапазон частоты Bluetooth Макс. мощность передачи Bluetooth (EIRP)	V5.3 2400 МГц ~ 2483,5 МГц ≤ 10 дБм
Тип модуляции	GFSK, π/4 DQPSK, 8DPSK
Сабвуфер	
Питание	100–240 В перем, тока ~ 50/60 Гц
Энергопотребление	15 Вт
Питание в режиме ожидания	< 0,50 Вт
Размеры (Ш × В × Д)	214 × 294 × 304 мм / 8,4" × 11,6" × 12"
Вес-нетто	5,24 кг
Частотная характеристика	40 Гц ~ 120 Гц
Объемное звучание	
Питание	100–240 В перем, тока ~ 50/60 Гц
Энергопотребление	10 Вт
Питание в режиме ожидания	< 0,50 Вт
Размеры (Ш × В × Д)	91 × 144 × 109 мм / 3,6" × 5,7" × 4,3"
Вес-нетто	1,33 кг
Частотная характеристика	120 Гц ~ 20 кГц
Усилитель (максимальная мощность звука)	
Общая	340 Вт
Основное устройство	160 Вт
Сабвуфер	120 Вт
Объемное звучание	60 Вт
Пульт управления	
Расстояние/угол	19,7 футов (6 м) / 30°
Тип батареи	AAA (1,5 В × 2)

EN

FR

ES

PT

DE

IT

PL

RO

CZ

NL

SK

SL

HR

HU

TR

RU

Hisense

AX5100G



05962