

Hisense

3.1.2CH Soundbar with Wireless Subwoofer
Model: AX3120G



- EN
- FR
- ES
- PT
- DE
- IT
- CZ
- SK
- HU
- SR
- BS
- SQ
- MK

360W
Max Audio Power

Dolby Atmos

dts X

HDMI™
HIGH-DEFINITION MULTIMEDIA INTERFACE

Bluetooth®

CE UK CA

USER MANUAL



Before using the soundbar, please read this manual thoroughly and retain it for future reference.

Contents

1. Important Safety Instructions	3
1.1 Safety	3
1.2 Warning	4
1.3 Supported Input Audio Formats	5
2. What's in the Box	6
3. Identifying the Parts	7
3.1 Main Unit	7
3.2 Wireless Subwoofer	7
3.3 Remote Control	8
4. Preparations	9
4.1 Prepare the Remote Control	9
4.2 Replace the Remote Control Battery	9
4.3 Placement and Mounting	9
4.4 Mounting the Soundbar on the Wall	10
5. Connections	11
5.1 Dolby Atmos®	11
5.2 DTS: X	11
5.3 Use the HDMI Socket	11
5.4 Use the OPTICAL Socket	12
5.5 Connect to AUX Socket	12
5.6 Connect Power	12
5.7 Pair up with the Subwoofer	13
6. Basic Operation	13
6.1 Standby/On	13
6.2 Auto-Standby / Auto-Wake Feature	13
6.3 Select Modes	14
6.4 Adjust the Bass/Treble Level	14
6.5 Turn the Surround Sound ON/OFF	14
6.6 Adjust the Soundbar's Volume	14
6.7 Adjust the Brightness	14
6.8 Select Equalizer (EQ) Effect	14
6.9 Set the Audio Delay (AV SYNC)	14
7. DTS: X Operation	15
7.1 DRC / Dialog Control / Neural:X / Virtual:X Features	15
8. HDMI eARC/HDMI ARC, HDMI IN, OPTICAL, AUX Operation	15
9. Bluetooth Operation	16
9.1 Pair Bluetooth-enabled Devices	16
9.2 Listen to Music from Bluetooth Device	16
10. USB Operation	17
11. Setup Menu	18
12. Troubleshooting	18
13. Specifications	20

1. Important Safety Instructions





The lightning flash with arrowhead symbol, within an equilateral triangle, is intended to alert the user to the presence of uninsulated “dangerous voltage” within the product’s enclosure that may be of sufficient magnitude as to constitute a risk of electric shock to persons.



The exclamation point within an equilateral triangle is intended to alert the user to the presence of important operating and maintenance (servicing) instructions in the literature accompanying the appliance.

1.1 Safety

- 1 Read these instructions** – All the safety and operating instructions should be read before this unit is operated.
- 2 Keep these instructions** – The safety and operating instructions should be retained for future reference.
- 3 Heed all warnings** – All warnings on the appliance and in the operating instructions should be adhered to.
- 4 Follow all instructions** – All operating and usage instructions should be followed.
- 5 Do not use this unit near water** – The appliance should not be used near water or moisture – for example, in a wet basement or near a swimming pool or similar location.
- 6 Clean only with a dry cloth.**
- 7 Do not block any ventilation openings.** Install in accordance with the manufacturer’s instructions.
- 8 Do not install near any heat sources such as radiators, heaters, stoves, or other apparatus (including amplifiers) that produce heat.
- 9 The unit is supplied with a standard mains lead and moulded plug which for safety reason must not be modified. If the provided plug does not fit into your wall socket, consult an electrician for replacement of the obsolete mains socket.
- 10 Protect the power cord from being walked on or pinched particularly at plugs, convenience receptacles, and the point where they exit from the apparatus.
- 11 Only use attachments/accessories specified by the manufacturer.
- 12  Use only with the cart, stand, tripod, bracket or table specified by the manufacturer, or sold with the unit. When a cart or rack is used, use caution when moving the cart/unit combination to avoid injury from tip-over.
- 13 Unplug the unit during lightning storms or when unused for long periods of time.
- 14 Refer all servicing to qualified personnel. Servicing is required when the unit has been damaged in any way, such as power supply cord or plug is damaged, liquid has been spilled or objects have fallen into the unit, the unit has been exposed to rain or moisture, does not operate normally, or has been dropped.
- 15  This equipment is a Class II or double insulated electrical appliance. It has been designed in such a way that it does not require a safety connection to electrical earth.
- 16 Do not place liquid filled objects such as vases on the unit.
- 17 Minimum distance around the unit for sufficient ventilation is 5cm.
- 18 The ventilation should not be impeded by covering the ventilation openings with items, such as newspapers, table-cloths, curtains, etc.
- 19 No naked flame sources, such as lighted candles, should be placed on the unit.
- 20 Batteries should be recycled or disposed of as per state and local guidelines.
- 21 The unit can be used in moderate or tropical climates.

Caution:

- Use of controls or adjustments or performance of procedures other than those described herein, may result in hazardous radiation exposure or other unsafe operation.
- To reduce the risk of fire or electric shock, do not expose this unit to rain or moisture. The unit must not be exposed to dripping or splashing and objects filled with liquids, such as vases, must not be placed on unit.
- The mains plug/appliance coupler is used as the disconnect device, the disconnect device must remain readily operable.
- Danger of explosion if battery is incorrectly replaced. Replace only with the same or equivalent type.
- Install all batteries correctly, + and - as marked on the apparatus.
- Do not mix old and new batteries.
- Do not mix alkaline, standard (Carbon-Zinc) or rechargeable (Ni-Cd, Ni-MH, etc.) batteries.
- Remove batteries when the unit is not used for a long time.



Correct Disposal of this product. This marking indicates that this product should not be disposed with other household wastes throughout the EU.

To prevent possible harm to the environment or human health from uncontrolled waste disposal, recycle it responsibly to promote the sustainable reuse of material resources. To return your used device, please use the return and collection systems or contact the retailer where the product was purchased. They can take this product for environmental safe recycling.

1.2 Warning

- The battery (batteries or battery pack) shall not be exposed to excessive heat such fires, or other direct heat sources.
- Before operating this unit, check the voltage of this unit to see if it is identical to the voltage of your local power supply.
- Do not place this unit close to strong magnetic fields.
- Do not place this unit on the amplifier or receiver.
- If any solid object or liquid falls into the system, unplug the system and have it checked by qualified personnel before operating it any further.
- Do not attempt to clean the unit with chemical solvents as this may damage the finish. Use a clean, dry or slightly damp cloth.
- When removing the power plug from the wall outlet, always pull directly on the plug, never yank on the cord.
- Changes or modifications to this unit not expressly approved by the party responsible for compliance will void the user's authority to operate the equipment.
- The rating label is pasted on the bottom or back of the equipment.
- This equipment should be installed and operated with minimum distance 20cm between the radiator&your body.

**Battery usage CAUTION**

To prevent battery leakage which may result in bodily injury, property damage, or damage to the apparatus:



We hereby declares that this product is in compliance with the essential requirements and other relevant provisions of Directive 2014/53/EU.



The Bluetooth® word mark and logos are registered trademarks owned by Bluetooth SIG, Inc. and any use of such marks by Hisense is under license. Other trademarks and trade names are those of their respective owners.



The terms HDMI and HDMI High-Definition Multimedia Interface, and the HDMI Logo are trademarks or registered trademarks of HDMI Licensing Administrator, Inc.



Dolby, Dolby Atmos, and the double-D symbol are registered trademarks of Dolby Laboratories Licensing Corporation. Manufactured under license from Dolby Laboratories. Confidential unpublished works. Copyright © 2012-2021 Dolby Laboratories. All rights reserved.



1.3 Supported Input Audio Formats

EN

Format	Function			
	OPTICAL	HDMI ARC	HDMI eARC	HDMI IN
LPCM 2ch	●	●	●	●
LPCM 5.1ch	--	--	●	●
LPCM 7.1ch	--	--	●	●
Dolby Atmos - Dolby TrueHD	--	--	●	●
Dolby Atmos - Dolby Digital Plus	--	●	●	●
Dolby TrueHD	--	--	●	●
Dolby Digital Plus	--	●	●	●
Dolby Digital	●	●	●	●
DTS	●	●	●	●
DTS-ES Discrete 6.1	●	●	●	●
DTS-ES Matrix 6.1	●	●	●	●
DTS 96/24	●	●	●	●
DTS-HD High Resolution Audio	--	--	●	●
DTS-HD Master Audio	--	--	●	●
DTS-HD LBR	--	--	●	●
DTS:X	--	--	●	●

● : Supported format.
 -- : Unsupported format.

2. What's in the Box



Main Unit

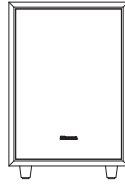

Wireless Subwoofer



AC Power Cord x 2

For Main Unit / Wireless Subwoofer

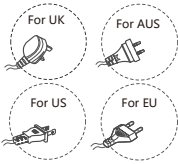

* Plug type varies by region

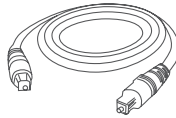

Optical Cable



HDMI Cable

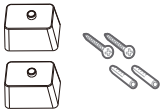

Brackets (x2) /Bracket Screw (x2)
/ Wall Anchors (x2)

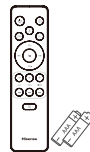

Remote Control /
AAA Batteries x 2

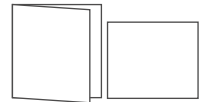

User Manual /
Quick Start Guide

- * Power cord quantity and plug type vary by regions.
- Images, illustrations and drawings shown on this User Manual are for reference only. Actual product may vary in appearance.
- Design and specifications are subject to change without notice.

3. Identifying the Parts

3.1 Main Unit

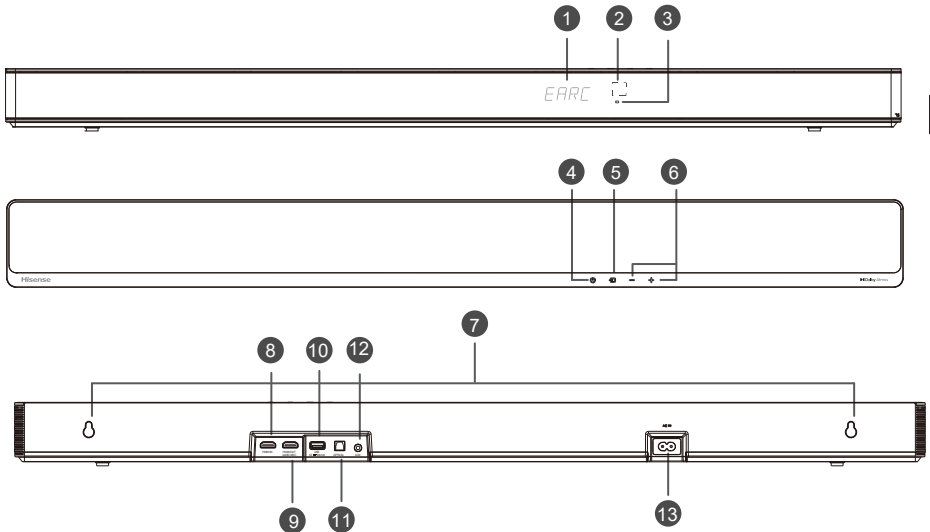

- ① **Display Window**
Show the current status.
- ② **Remote Control Sensor**
Receive signal from the remote control.
- ③ **Red Standby Indicator**

• Constant on	In Standby mode
---------------	-----------------
- ④ **⏻ (ON/OFF) Button**
Switch the unit between ON and STANDBY mode.
- ⑤ **⏮ (SOURCE) Button**
Select the play mode.
- ⑥ **+/- (VOL+ / VOL-) Button**
Increase/decrease the volume level.
- ⑦ **Wall Mount**
Install the wall mounting screws into the wall mount of the unit.
- ⑧ **HDMI IN Socket**
For connecting HDMI source devices, such as a DVD player, Blu-ray Disc™ player, or gaming console.
- ⑨ **HDMI OUT (TV eARC/ARC) Socket**
The port for connecting a TV. The port supports the eARC/ARC HDMI feature, which allows the soundbar to play audio that originates on the connected TV.
- ⑩ **USB Socket**
Insert the USB device to play music.
- ⑪ **OPTICAL Socket**
Connect to the OPTICAL OUT socket on an external device.
- ⑫ **AUX Socket**
Connect to an external audio device.
- ⑬ **AC IN Socket**
Connect to the power supply.

3.2 Wireless Subwoofer

① Indicator

• Fast blink	The subwoofer in pairing mode
• Constant on	Connected / Paired successfully
• Slow blink	Connection / Pairing failed

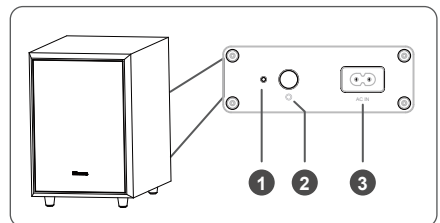

② PAIR Button









2 seconds	Clear the pairing record and enter to pairing mode
-----------	--

③ AC IN Socket

Connect to power supply.

EN

3.3 Remote Control

- ①  Switch the unit between ON and STANDBY mode.
- ②  (SOURCE) Select the play mode.
- ③ **SURR** Adjust the surround ON/OFF.
- ④  (Bluetooth) Select the Bluetooth mode. Press and hold the  (Bluetooth) button to activate the pairing function in Bluetooth mode or disconnect the existing paired Bluetooth device.
- ⑤ **EQ** Select MOVIE/MUSIC/GAME/NEWS/SPORT/NIGHT/AI
- ⑥   Skip to previous/next track in Bluetooth / USB mode.
- ⑦ **VOL+ / VOL-** Increase/decrease the volume level.
- ⑧  Play/pause/resume playback in Bluetooth / USB mode. Press and hold the  button for 3s to enter setup menu. Confirm a selection.
- ⑨ **BASS+/-** Adjust bass level.
- ⑩ **TREBLE+/-** Adjust treble level.
- ⑪ **DIMMER+/-** Adjust display brightness.
- ⑫  (MUTE) Mute or resume the sound.

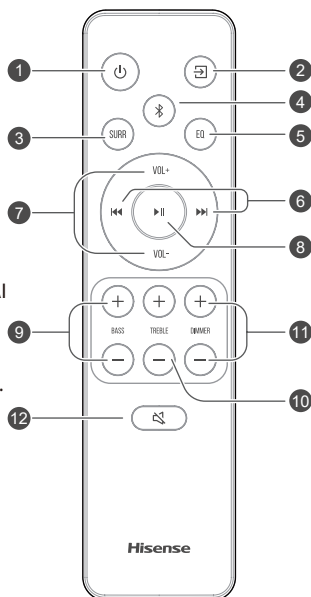

4. Preparations

4.1 Prepare the Remote Control

The provided Remote Control allows the unit to be operated from a distance.

- Even if the Remote Control is operated within the effective range 19.7 feet (6m), remote control operation may be disrupted if there are any obstacles between the unit and the remote control.
- If the Remote Control is operated near other products which generate infrared rays, or if other remote control devices using infrared rays are used near the unit, it may operate incorrectly. Conversely, the other products may operate incorrectly.

4.2 Replace the Remote Control Battery

- 1 Press and slide the back cover to open the battery compartment of the remote control.
- 2 Insert two **AAA** size batteries. Make sure the (+) and (-) ends of the batteries match the (+) and (-) ends indicated in the battery compartment.
- 3 Close the battery compartment cover.

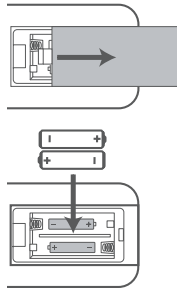

- Do not use any batteries other than those specified.
- Do not mix new batteries with old ones.
- Never recharge a battery unless it is confirmed to be a rechargeable type.

4.3 Placement and Mounting

Placement

- A If your TV is placed on a table, you can place the unit on the table directly in front of the TV stand, centered with the TV screen.
- B If your TV is attached to a wall, you can mount the unit on the wall directly below the TV screen.

Note: The unit should be placed to avoid covering the signal receiver of the TV or the remote of TV can not work.

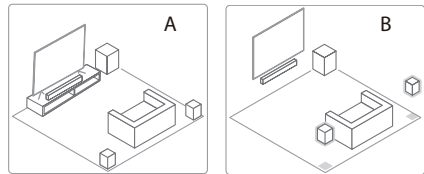

Precautions Concerning Batteries

- Be sure to insert the batteries with correct positive “ \oplus ” and negative “ \ominus ” polarities.
- Use batteries of the same type. Never use different types of batteries together.
- Either rechargeable or non-rechargeable batteries can be used. Refer to the precautions on their labels.
- Be aware of your fingernails when removing the battery cover and the battery.
- Do not drop the remote control.
- Do not allow anything to impact the remote control.
- Do not spill water or any liquid on the remote control.
- Do not place the remote control on a wet object.
- Do not place the remote control under direct sunlight or near sources of excessive heat.
- Remove the battery from the remote control when not in use for a long period of time, as corrosion or battery leakage may occur and result in physical injury, and/or property damage, and/or fire.

4.4 Mounting the Soundbar on the Wall

Note:

- Installation must be carried out by qualified personnel only. Incorrect assembly can result in severe personal injury and property damage (if you intend to install this product yourself, you must check for installations such as electrical wiring and plumbing that may be buried inside the wall). It is the installer's responsibility to verify that the wall will safely support the total load of the unit and wall brackets.
- Additional tools (not included) are required for the installation.
- Do not overtighten screws.
- Keep this instruction manual for future reference.
- Use an electronic stud finder to check the wall type before drilling and mounting.

WARNING

- To prevent injury, this unit must be securely attached to the floor/wall in accordance with the installation instructions.
- Suggested wall mounting height: ≤ 1.5 meters.

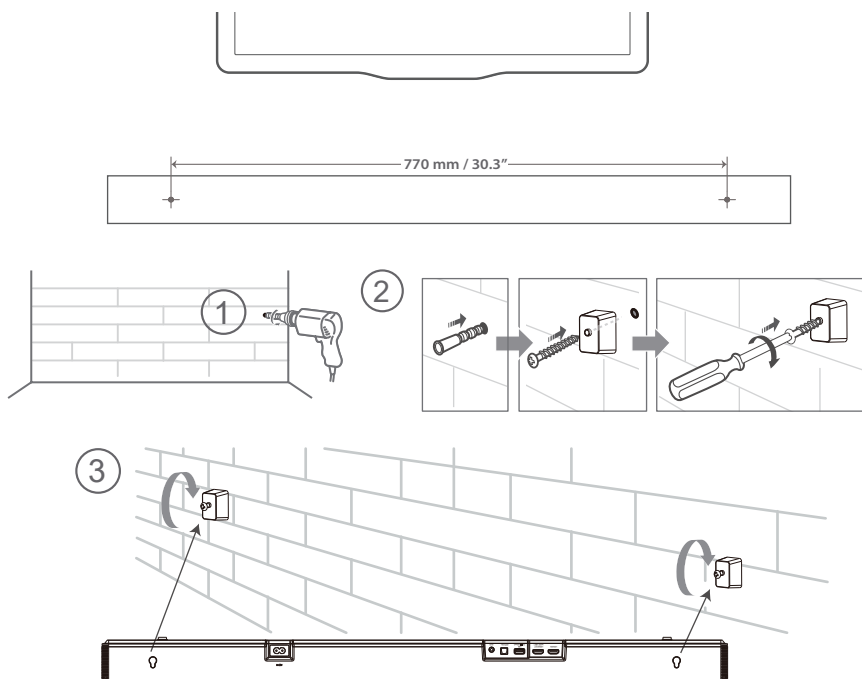

5. Connections

5.1 Dolby Atmos®

Dolby Atmos® gives you immersive listening experience by delivering sound in three dimensional space, and all the richness, clarity, and power of Dolby sound. For more information, please visit dolby.com/technologies/dolby-atmos

5.2 DTS: X

DTS: X, the border sound is no longer constrained by fixed-position speaker placement or specific channel signals.

For using Dolby Atmos® / DTS: X

Dolby Atmos® / DTS: X is available in HDMI eARC / ARC mode. For the details of the connection, please refer to “**HDMI Connection**”. **HDMI eARC / ARC**

1. To use Dolby Atmos® / DTS: X mode, Your TV has to support Dolby Atmos® / DTS: X or HDMI audio passthrough.
2. Make sure that “Bitstream”, “RAW” or “No Encoding” is selected for bitstream in the audio output of the connected external device (e.g. Blu-ray DVD player, TV etc.).
3. While entering Dolby Atmos / DTS: X / Dolby Digital / PCM format, the soundbar will show DOLBY ATMOS / DTS: X / DOLBY AUDIO / PCM AUDIO.

5.3 Use the HDMI Socket

Some 4K HDR TVs require the HDMI input or picture settings to be set for HDR content reception. For further setup details on HDR display, please refer to the instruction manual of your TV.

Using HDMI to connect the soundbar, AV equipment and TV:

Method 1: Standard HDMI

- If your TV is not HDMI ARC-compliant, connect your soundbar to the TV through a standard HDMI connection.
1. Use an HDMI cable to connect the soundbar's **HDMI OUT (eARC/ARC)** socket to the TV's HDMI(ARC) socket.
 2. Use an HDMI cable to connect the soundbar's **HDMI IN** socket to your external devices (e.g. games consoles, DVD players and blu-ray).

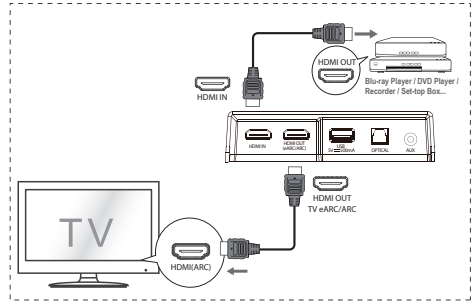

Method 2:

eARC / ARC (Audio Return Channel)

The eARC / ARC (Audio Return Channel) function allows you to send audio from your ARC-compliant TV to your soundbar through a single HDMI connection. To enjoy the ARC function, please ensure your TV is both HDMI-CEC and ARC compliant and set up accordingly. When correctly set up, you can use your TV remote control to adjust the volume output (VOL +/- and MUTE) of the soundbar.

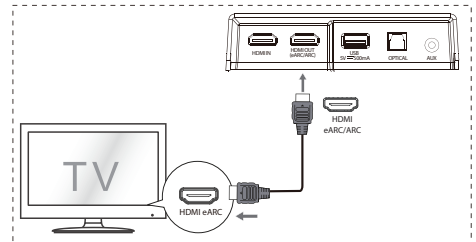

Connect the HDMI cable from unit's **HDMI OUT (TV eARC/ARC)** socket to the HDMI (ARC) socket on your ARC compliant TV. Then press the remote control to select **HDMI eARC**.

Tips:

- Your TV must support the HDMI-CEC and ARC function. HDMI-CEC and ARC must be set to On.
- The setting method of HDMI-CEC and ARC may differ depending on the TV. For details about ARC function, please refer to the owner's manual.
- ARC only works with devices that are HDMI ARC capable as well as with an HDMI 1.4 cable (and higher).

5.4 Use the OPTICAL Socket

- Connect an OPTICAL cable to the TV's OPTICAL OUT socket and the **OPTICAL** socket on the unit.

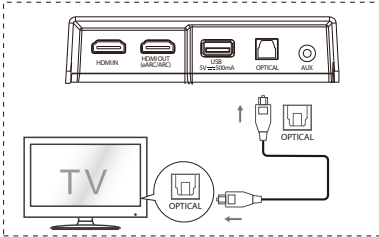

5.5 Connect to AUX Socket

- Use a RCA to 3.5mm audio cable to connect the TV's audio output sockets to the **AUX** socket on the unit.
- Use a 3.5mm to 3.5mm audio cable to connect the TV's or external audio device **AUX** socket to the **AUX** socket on the unit.

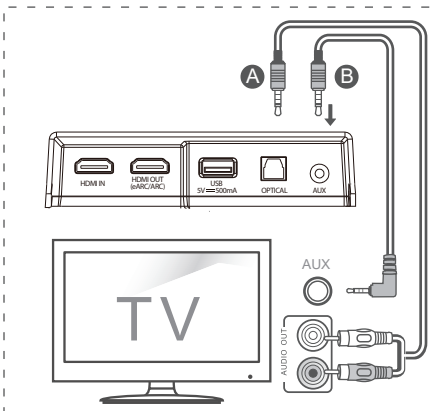

5.6 Connect Power

- **Risk of product damage!**
Ensure that the power supply voltage corresponds to the voltage printed on the back or the underside of the unit.
- Before connecting the AC power cord, ensure you have completed all other connections.
- **Soundbar**
Connect the mains cable to the AC IN socket of the main unit and then into a mains socket.
- **Subwoofer**
Connect the mains cable to the AC IN socket of the subwoofer and then into a mains socket.

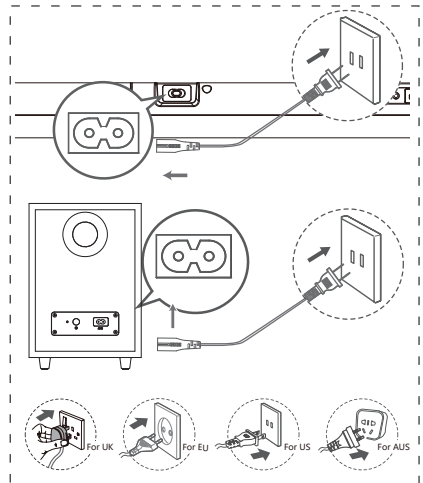

* Power cord quantity and plug vary by regions.

5.7 Pair up with the Subwoofer

Automatic pairing

The subwoofer soundbar will automatically pair when they are plugged into the mains sockets and turned on.

No cable is needed for connecting the two units.



- The status of the indicator on the wireless subwoofer.

LED State	Status
Fast blink	Subwoofer in pairing mode
Constant on	Connected / Pairing successfully
Slow blink	Connection / Pairing failed

NOTE:

- Do not press the PAIR button on the rear of the subwoofer, except for manual pairing.
- If the automatic pairing fails, pair the subwoofer with the main unit manually.

Manual pairing

1. Ensure that all cables are well connected and the main unit is in Standby mode.
2. Press the  button on the main unit or on the remote control to switch the main unit on.
3. Press the  button on the main unit or on the remote control for 3 seconds to enter Pairing mode. The display will scroll "SW Pairing".
4. Press and hold the PAIR button on the rear of the subwoofer for 2 seconds. The subwoofer will enter the pairing mode and the indicator on the subwoofer will blink quickly.
5. After the wireless connection succeeded, the Pair indicator will light up and the display on main unit will scroll "SW IN".
6. If the Pair indicator blink slowly, the wireless connection has failed. Unplug the cable of the subwoofer reconnect the main cables after 3 minutes. Repeat step 1 ~ 4.

NOTE:



- If the wireless connection fails again, check if there is conflict or strong interference (for example, interference from an electronic device) around your location. Remove these conflicts or strong interferences and repeat the above procedures.

- The subwoofer should be within 6m (18 feet) of the soundbar in an open area.
- If the main unit is in On mode, and not connected with the subwoofer, the indicator on the subwoofer will flash slowly. Follow step 1~4 above to pair the subwoofer to the main unit.

6. Basic Operation

6.1 Standby/On



When you first connect the main unit to the mains socket, the main unit will be in STANDBY mode.

- Press the  button on the unit or on the remote control to switch the unit ON.
- Press the  button again to switch the unit back to STANDBY mode.
- Disconnect the mains plug from the mains socket if you want to switch the unit OFF completely.

6.2 Auto-Standby / Auto-Wake Feature



- **[Auto-Standby]** During Auto Standby On mode, the soundbar would standby automatically when no audio is detected for 15 minutes. For example, this would happen when pausing playback, or should the soundbar be left on accidentally.
- **[Auto-Wake]** If a TV or an external device is connected (HDMI IN/HDMI ARC/HDMI eARC/OPTICAL/AUX mode), the unit will switch on automatically when the TV or the external device is switched on.

To disable this feature, please follow the steps below:

1. During ON mode, pointing the remote at the soundbar, press and hold the  button for 3 seconds to open the menu.
 - The unit's display will scroll "MENU".
2. Press the  button 6 times in succession: the display shows: **Auto Wake [ON / OFF]**.
or Press the  button 7 times in succession, the display shows: **Auto Standby [ON / OFF]**.

3. Select the content with **VOL +/-** button on the remote control, and then press **▶▶** to confirm your selection and exit the settings.
- Repeating these steps will toggle the feature "**ON**" and "**OFF**".

6.3 Select Modes

- Press the  (SOURCE) button repeatedly on the unit or on the remote control to select the **HDMI eARC/HDMI ARC, HDMI IN, OPTICAL, AUX, USB, BT**(Bluetooth) mode.
- Press the  button on the remote control to select the **BT** (Bluetooth) mode.
- The selected mode will show on the display.

Display	Mode
E ARC	HDMI eARC
ARC	HDMI ARC
HDMI	HDMI IN
OPT	OPTICAL
AUX	AUX
USB NO USB NO FILE	USB No USB connected No Music Or No File Supported
BT_IN NO BT	Bluetooth Connected Not Connected



6.4 Adjust the Bass/Treble Level

- Press the **BASS +/-** buttons on the remote control to adjust bass level (bass +5 / bass -5).
- Press the **TREBLE +/-** buttons on the remote control to adjust treble level (treble +5 / treble -5).

6.5 Turn the Surround Sound ON/OFF

- Press the **SURR** button on the remote control to turn on the surround sound. Press this button again to turn off the surround sound.

6.6 Adjust the Soundbar's Volume

- Press the **+ / -** buttons on the unit or the **VOL+ / VOL-** buttons on the remote control to adjust the volume.
- If you wish to turn the sound off, press the  (MUTE) button on the remote control. Press the  (MUTE) button again or press the **VOL+ / VOL-** buttons to resume normal listening.

- In USB mode, press **▶▶** button or **◀◀/▶▶** to resume normal listening.
- In BT mode, only press **VOL+/VOL-** buttons on the connected phone can resume normal listening.

6.7 Adjust the Brightness

- Press the **DIMMER +/-** button on the remote control to select brightness level.

6.8 Select Equalizer (EQ) Effect

- While playing, press the **EQ** button on the remote control to select desired preset equalizers: **MUSIC, MOVIE, NEWS, SPORT, NIGHT, GAME, AI EQ**.

6.9 Set the Audio Delay (AV SYNC)

- Video image processing, sometimes longer than the time required to process the audio signal. This is called "delayed." Audio Delay feature is designed to remedy this delay.
- Set the audio delay, provided only for the current playback mode. (As provided in the HDMI ARC audio delay mode, the delay mode is valid only for the HDMI ARC).
- By default, the audio delay is set to 00.
- 1. During ON mode, press and hold the **▶▶** button for 3 seconds to open the menu, then press the **▶▶** button 9 times in succession. The unit's display will scroll "**LT 00**".
- 2. Press the **VOL+/-** buttons to initiate a 10 ms frequency hopping to adjust the delay time. Set 200 ms maximum delay.
- 3. Press the **▶▶** button or wait 10 seconds to exit.

Tips:

- Adjustment range: **[00~200ms]**
- The audio delay setting is only valid for digital audio (eg, HDMI IN, HDMI ARC, HDMI eARC, OPTICAL).

7. DTS: X Operation

7.1 DRC / Dialog Control / Neural:X / Virtual:X Features

DTS:X® technologies provide users with virtual multi-channel virtual surround effects, creating an immersive audio volume.

- During ON mode, pointing the remote at the soundbar, press and hold the **▶||** button for 3 seconds to open the menu.
- The unit's display will scroll "**MENU**".

DRC Level Setting:

- Press the **▶||** button 10 times in succession, the display shows: DRC 0/1/2

Adjust the Dialog Control Level:

- Press the **▶||** button 11 times in succession, the display shows: **DCL 0/1/2/3/4/5/6**

Neural:X Setting:

- Press the **▶||** button 12 times in succession: the display shows: **Neural X ON / OFF**.

Virtual:X Setting

- Press the **▶||** button 13 times in succession, the display shows: **VIRTUAL X ON/OFF**.

Note:

Above operations are mainly for DTS compliance requirement and only Virtual:X Setting is open for consumer.

8. HDMI eARC/HDMI ARC, HDMI IN, OPTICAL, AUX Operation

- 1 Ensure that the unit is connected to the TV or audio device.
- 2 Press the **☰** button repeatedly on the unit or on the remote control to select the **HDMI eARC/HDMI ARC, HDMI IN, OPTICAL, AUX, USB, BT(Bluetooth)** mode.
- 3 Operate your audio device directly for playback features.
- 4 Press the **VOL +/-** button to adjust the volume to your desired level.

Tips:

- The unit may not be able to decode all digital audio formats from the input source. In this case, the unit will mute. This is NOT a defect. Ensure that the audio setting of the input source (e.g. TV, game console, DVD player, etc.) is set to **PCM** or **Dolby Digital** (Refer to the user manual of the input source device for its audio setting details) with HDMI eARC / OPTICAL / input.
- When selecting a different audio format, the unit will display the following as follows:



Input Format	Display
PCM	PCM
Dolby Digital	DOLBY AUDIO/ DOLBY SURROUND
Dolby Digital Plus	DOLBY AUDIO/ DOLBY SURROUND
Dolby TrueHD	DOLBY AUDIO/ DOLBY SURROUND
Dolby MAT	MPCM
Dolby Digital Plus-Atmos	DOLBY ATMOS
Dolby TrueHD-Atmos	DOLBY ATMOS
Dolby MAT-Atmos	DOLBY ATMOS
DTS	DTS
DTS Discrete Surround	DTS
DTS-ES 6.1 Matrix	DTS
DTS-ES 6.1 Discrete	DTS
DTS 96/24	DTS
DTS 96/24 ES Matrix	DTS
DTS Express	DTS
DTS-ES 8-Channel Discrete	DTS
DTS-HD High Resolution	DTS-HD
DTS-HD Master Audio	DTS-HD
DTS:X	DTS-X
DTS:X Master Audio	DTS-X

9. Bluetooth Operation

9.1 Pair Bluetooth-enabled Devices

The first time you connect your bluetooth device to this unit, you need to pair your device to this unit.

Note:

- The operational range between this unit and a Bluetooth device is approximately 26 feet (8m) (without any object between the Bluetooth device and the unit).
 - Before you connect a Bluetooth device to this unit, ensure you know the device's capabilities.
 - Compatibility with all Bluetooth devices is not guaranteed.
 - Any obstacle between this unit and a Bluetooth device can reduce the operational range.
 - If the signal strength is weak, the unit may disconnect, but it will re-enter pairing mode automatically.
- 1 During ON mode, press the  button repeatedly on the unit or the  button on the remote control to select Bluetooth mode. "NO BT" will show on the display if the unit is not paired to any Bluetooth device.
 - 2 Activate your Bluetooth device and select the search mode. "Hisense AX3120G" will appear on your Bluetooth device list.
 - If you cannot find the unit, press and hold the  button in BT mode for 2 seconds make it searchable. The display will show "BT Pairing" and you will hear the prompt sound from the unit.
 - 3 Select "Hisense AX3120G" in the pairing list. After successful pairing, you will hear the prompt sound from the unit, and the display panel shows "BT_IN".
 - 4 Play music from the connected Bluetooth device.

To disconnect the Bluetooth function, you can :

- Switch to another mode on the unit.
- Disable the BT function from your Bluetooth device. The Bluetooth device will be disconnected from the unit after the voice prompt.
- Press and hold the  button 2 seconds.



Tips:

- Enter "0000" for the password if necessary.
- If no other Bluetooth device pairs with this unit within two minutes, the unit will recover its previous connection.
- The unit will also be disconnected when your device is moved beyond the operational range.
- If you want to reconnect your device to this unit, place it within the operational range.
- If the device is moved beyond the operational range, when it is brought back, please check if the device is still connected to the unit.
- If the connection is lost, follow the instructions above to pair your device to the unit again.

EN

9.2 Listen to Music from Bluetooth Device

- If the connected Bluetooth device supports Advanced Audio Distribution Profile (A2DP), you can listen to the music stored on the device through the unit.
- If the device also supports Audio Video Remote Control Profile (AVRCP), you can use the unit's remote control to play music stored on the device.
 1. Pair your device with the unit.
 2. Play music via your device (if it supports A2DP).
 3. Use supplied remote control to control play (if it supports AVRCP).

	Start, pause or resume play.
	Skip to the previous or next track.

10. USB Operation

1 Insert the USB device.

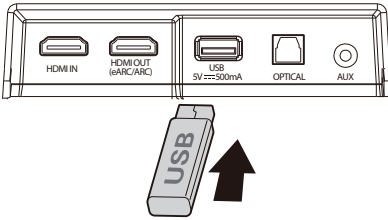

- 2 Press the button repeatedly on the unit or on the remote control to select **USB** mode.
- 3 During playback:

	Start, pause or resume play.
	Skip to the previous or next track.

Tips:

- The unit can support USB devices with up to 32 GB of memory.
- This product may not be compatible with certain types of USB storage devices.
- If you use a USB extension cable, USB hub, or USB Multifunctional card reader, the USB storage device may not be recognized.
- Do not remove the USB storage device while reading files.
- Embedded USB full speed host for USB applications should not exceed 6.5 Mbps.
- For the files in FLAC format, the max blocksize 8107/8109 can support 4608 as the maximum.

EN

Supported USB formats:

Extension	Codec	Sampling Rate	Bit Rate
*.mp3	MPEG - 1 Layer1/2/3	32kHz~48kHz	32kbps~320kbps
	MPEG - 2 Layer1/2/3	16kHz~24kHz	8kbps~160kbps
	MPEG - 2.5 Layer3	8kHz~12kHz	
*.wma	WMA7/8/9/STD	8kHz~48kHz	≤ 320kbps
*.aac	AAC	8kHz~96kHz	≤ 1728kbps
	AAC-LC		
	HE-AAC		
*.ogg	Vorbis codec	8kHz~48kHz	≤ 500kbps
*.flac	-	8kHz~192kHz	≤ 9Mbps
*.wav	PCM、LPCM、IMA_ADPCM、MPEG、ALAW、MULAW、	8kHz~192kHz	≤ 9Mbps
*.AIFF	PCM、ALAW、MULAW	8kHz~192kHz	≤ 9Mbps

- Only USB Format Type FAT 32 is supported for USB storage device connection.
- for *.ogg audio files, below are unsupported formats:
 - 1). block size 0 < 64 block size 0 > 2048; 2). block size 1 < 64 , block size 1 > 4096; 3). codebook counter > 64; 4). codebook entry > 640; 5). floor counter > 4; 6). floor type 0; 7). residua counter > 4; 8). dimension != 2; 9). mapping counter > 2; 10). mode counter > 2.
- For the file in FLAC format, the max blocksize 8107/8109 can support 4608 as the maximum.

11. Setup Menu

1. During ON mode, press and hold the ►► button for 3 seconds to open the menu.
 2. Select the content with ◀◀/►► buttons.
 3. Change the initial values for each of the settings with VOL +/- buttons.
 4. Press the ►► button to confirm your selection and exit the settings.
- If no button is pressed within 10 seconds, the system will automatically exit the menu.

Display (press ◀◀/►►)	Description (press VOL +/-)
1 MOVIE	Select Equalizer (EQ) Effect. (MOVIE,MUSIC,GAME,NEWS, SPORT,NIGHT,AI)
2 SUR OFF	Switch Surround Sound [ON / OFF]
3 BAS 0	Adjust the Bass Level
4 TRE 0	Adjust the Treble Level
5 DIM 0	Adjust the Brightness (Dimmer Level: DIM 0/1/2/3, exit menu to take effect)
6 AUTOWAKE OFF	Switch Auto Wake [ON / OFF]
7 AUTOSTANDBY OFF	Switch Auto Standby [ON / OFF]
8 BEEP ON	Switch Beep [ON / OFF]
9 L T 00	Set the Audio Delay (AV SYNC)
10 DRC 0	Adjust DTS DRC Level: DRC 0/1/2
11 DCL 0	Adjust DTS Dialog Control Level: DCL 0/1/2/3/4/5/6
12 NEURAL ON	Switch: DTS Neural [ON / OFF]
13 VIRTUAL X	Switch: DTS Virtual:X [ON / OFF]
14 BASSBOOST ON	Switch: BassBoost [ON / OFF]

12. Troubleshooting

To keep the warranty valid, never try to repair the system yourself. If you encounter problems when using this unit, check the following points before requesting service.



No power

- Ensure that the AC cord of the unit is properly connected.
- Ensure that there is power at the AC outlet.
- Press standby button to turn the unit on.

Remote control does not work

- Before you press any playback control button, first select the correct source.
- Reduce the distance between the remote control and the unit.
- Insert the battery with its polarities (+/-) aligned as indicated.
- Replace the battery.
- Aim the remote control directly at the sensor on the front of the unit.

No sound

- Make sure that the unit is not muted. Press  or VOL+/- button to resume normal listening.
- Press  button on the unit or on the remote control to switch the soundbar to standby mode. Then press the  button again to switch the soundbar on.
- Unplug both the soundbar and the subwoofer from the mains socket, then plug them again. Switch on the soundbar.
- Ensure the audio setting of the input source (e.g. TV, game console, DVD player, etc.) is set to PCM or Dolby Digital mode while using digital (e.g. HDMI, OPTICAL,)connection.
- The subwoofer is out of range, please move the subwoofer closer to the soundbar. Make sure the subwoofer is within 5 m of the soundbar (the closer the better).
- The soundbar may have lost connection with the subwoofer. Re-pair the units by following the steps on the section "Pairing the Wireless Subwoofer with the Soundbar".
- The unit may not be able to decode all digital audio formats from the input source. In this case, the unit will mute. This is NOT a defect. The device is not muted.

I can't find the Bluetooth name of this unit on my Bluetooth device for Bluetooth pairing

- Ensure the Bluetooth function is activated on your Bluetooth device.
- Ensure you have paired the unit with your Bluetooth device.

This is a 15 mins power off function, one of the ERPII standard requirement for saving power

- When the unit's external input signal level is too low, the unit will be turned off automatically in 15 minutes. Please increase the volume level of your external device.
- For more networked equipment information, see <https://hisense.fr/cat-produit/barres-de-son/>

The subwoofer is idle or the indicator of subwoofer does not light up.

- Please unplug power cord from the mains socket, and plug it in again after 4 minutes to reset the subwoofer.

13. Specifications

EN

Model Name	AX3120G
Soundbar	
Power Supply	AC 100-240V~ 50/60Hz
Power Consumption	20 W
Standby Power	< 0.50 W
USB port for playback USB Compatibility USB Playback support / file formats	5V = 500mA Hi-Speed USB (2.0) / FAT32 / FAT16 32G (max) , WAV/WMA/MP3/FLAC/ALAC
Dimension (WxHxD)	920 x 60 x 90 mm / 36.2" x 2.4" x 3.5"
Net weight	2.9 kg
Frequency Response	150Hz~20KHz
Operating Temperature	0°C - 45°C
Wireless Specification	
Bluetooth version / profiles Bluetooth frequency range Bluetooth Max. transmitting power (EIRP)	V5.3 2400 MHz ~ 2483.5 MHz ≤10 dBm
Modulation Type	GFSK, π/4 DQPSK, 8DPSK
Subwoofer	
Power Supply	AC 100-240V~ 50/60Hz
Power Consumption	15 W
Standby Power	< 0.50 W
Dimension (WxHxD)	214 x 294 x 304 mm / 8.4" x 11.6" x 12"
Net weight	5.27kg
Frequency Response	40Hz~180Hz
Amplifier (Max Audio Power)	
Total	360 W
Main Unit	240W
Subwoofer	120 W
Remote Control	
Distance/Angle	19.7 feet (6m) / 30°
Battery type	AAA (1.5V X 2)

Hisense

Barre de son 3.1.2CH avec caisson de basse sans fil

Modèle : AX3120G

FR



- ✓ Configuration simple
- ✓ Une télécommande
- ✓ Réglages rapides

360W
Max Audio Power

 **Dolby Atmos**



HDMI™
HIGH-DEFINITION MULTIMEDIA INTERFACE

 **Bluetooth®**  

MANUEL D'UTILISATION



Avant d'utiliser la barre de son, veuillez lire attentivement ce manuel et le conserver pour référence ultérieure.

Table des matières

1. Consignes de sécurité	3
1.1 Sécurité	3
1.2 Avertissement	4
1.3 Formats audio d'entrée pris en charge	6
2. Contenu de la boîte	7
3. Contenu de la boîte	8
3.1 Unité principale	8
3.2 Caisson de basse sans fil	8
3.3 Télécommande	9
4. Préparatifs	10
4.1 Préparer la télécommande	10
4.2 Remplacer les piles de la télécommande	10
4.3 Placement et montage	10
4.4 Installation de la barre de son au mur	11
5. Connexions	12
5.1 Dolby Atmos®	12
5.2 DTS:X	12
5.3 Utiliser la prise HDMI	12
5.4 Utiliser la prise OPTICAL	13
5.5 Connexion à la prise AUX	13
5.6 Branchement électrique	13
5.7 Association avec le caisson de basse	14
6. Fonctionnement de base	14
6.1 Veille/Marche	14
6.2 Fonction de mise en veille automatique/réveil automatique	14
6.3 Sélection des modes	15
6.4 Régler le niveau de graves et d'aigus	15
6.5 Activation/désactivation du son ambiophonique	15
6.6 Régler le volume de la barre de son	15
6.7 Réglage de la luminosité	15
6.8 Sélectionnez l'effet égaliseur (EQ)	15
6.9 Réglage du délai audio (AV SYNC)	15
7. Fonctionnement DTS:X	16
7.1 Fonctionnalités DRC/Contrôle des dialogues/Neural:X/Virtual:X	16
8. Utilisation des sources HDMI eARC/HDMI ARC, ENTRÉE HDMI, OPTIQUE, AUX	16
9. Fonctionnement avec source Bluetooth	17
9.1 Associer des appareils compatibles Bluetooth	17
9.2 Écouter de la musique à partir d'un périphérique Bluetooth	17
10. Fonctionnement USB	18
11. Menu de configuration	19
12. Dépannage	19
13. Spécifications	21

1. Consignes de sécurité

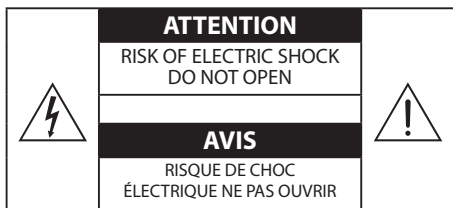



Le symbole éclair avec une flèche dans un triangle équilatéral est destiné à alerter l'utilisateur de la présence d'une tension dangereuse non isolée dans le capot du produit qui peut être d'une ampleur suffisante pour constituer un risque de décharge électrique pour les personnes.



Le point d'exclamation dans un triangle équilatéral est destiné à alerter l'utilisateur de la présence d'instructions importantes d'utilisation et de maintenance dans la documentation accompagnant l'appareil.

1.1 Sécurité

- Lisez ces instructions** – Toutes les consignes de sécurité et de fonctionnement doivent être lues avant d'utiliser ce produit.
- Conservez ces instructions** – Les instructions de sécurité et de fonctionnement doivent être conservées pour référence ultérieure.
- Respectez tous les avertissements** – Tous les avertissements sur cet appareil et dans les instructions d'utilisation doivent être respectés.
- Suivez toutes les instructions** – Toutes les instructions et consignes d'utilisation doivent être suivies.
- N'utilisez pas cet appareil près de l'eau** – L'appareil ne doit jamais être utilisé près de l'eau ou de l'humidité, tel que dans un sous-sol humide ou près d'une piscine ou similaires.
- Nettoyez l'appareil uniquement à l'aide d'un chiffon sec.**
- Ne bloquez pas les ouvertures de ventilation.** Installez l'appareil en suivant les instructions du fabricant.
- Ne placez pas l'appareil près d'une source de chaleur, tels que des radiateurs, des bouches d'air chaud, des gazinières ou tout autre appareil (y compris des amplificateurs) qui produisent de la chaleur.
- L'appareil est fourni avec un cordon d'alimentation standard et une prise moulée qui, pour des raisons de sécurité, ne doivent pas être modifiés. Si la fiche fournie ne rentre pas dans votre prise murale, consultez un électricien pour le remplacement de la prise secteur inutile.
- Protégez le cordon d'alimentation de tout piétinement et empêchez qu'il soit pincé, et plus particulièrement au niveau des prises de courant et de l'endroit où il est branché à l'appareil.
- Utilisez uniquement des fixations/accessoires recommandés par le fabricant.
-  Utilisez uniquement un chariot, socle, trépied, support ou table spécifiés par le fabricant ou vendu avec l'appareil. Lorsqu'un chariot ou rack est utilisé, soyez prudent quand vous déplacez l'ensemble chariot/appareil de manière à éviter les blessures en cas de chute.
- Débranchez l'appareil en cas d'orage ou lorsqu'il est inutilisé pendant de longues périodes.
- Confiez toute réparation à un personnel qualifié. Une réparation est nécessaire lorsque l'appareil a été endommagé d'une manière ou d'une autre, tels que lorsque le cordon d'alimentation ou la fiche sont endommagés, du liquide a été renversé, des objets sont tombés à l'intérieur, l'appareil a été exposé à la pluie ou à l'humidité, qu'il ne fonctionne pas correctement ou qu'il est tombé.
-  Cette unité est un appareil électrique à double isolation de Classe II. Il a été conçu de telle sorte qu'il ne nécessite pas une connexion à la terre pour la sécurité électrique.
- Ne placez pas sur l'appareil des objets remplis de liquide tels que des vases.
- La distance minimale autour de l'appareil pour une ventilation suffisante est de 5 cm.
- Ne pas entraver la ventilation en recouvrant les ouvertures de ventilation avec des objets tels que journaux, nappes de table, rideaux, etc.
- Ne pas placer de sources de flammes nues, comme des chandelles, sur le produit.
- Les piles doivent être recyclées ou mises au rebut conformément aux directives nationales et locales.
- Utiliser l'appareil dans des climats tempérés ou tropicaux.

Attention :

- L'utilisation de dispositifs de commande ou de réglage ou l'exécution de procédures autres que celles décrites dans le présent document peut entraîner une exposition dangereuse aux rayonnements ou toute autre opération non sécuritaire.
- Afin de réduire le risque d'incendie ou d'électrocution, ne pas exposer cet appareil à la pluie ou à l'humidité. Cet appareil ne doit pas être exposé à des égouttements ou éclaboussures, ni des objets remplis de liquides, tels que des vases, ne doivent être placés sur l'appareil.
- Si la fiche secteur ou le coupleur de l'appareil est utilisé comme sectionneur, ce dispositif doit toujours rester facilement accessible.
- Le fait de remplacer la pile par une autre pile qui ne convient pas présente un risque d'explosion. Remplacer uniquement par une pile de type identique ou équivalent.

1.2 Avertissement

- La batterie (les batteries ou le bloc-batterie) ne doit pas être exposée à une chaleur excessive telle des feux ouverts ou d'autres sources de chaleur directe.
- Avant de faire fonctionner ce système, vérifier que sa tension est identique à celle de l'alimentation électrique locale.
- Ne pas placer cet appareil à proximité de champs magnétiques puissants.
- Ne pas placer cet appareil sur l'amplificateur ou le récepteur.
- Si un objet solide ou du liquide tombe dans le système, débrancher le système et le faire vérifier par un personnel qualifié avant de le remettre en marche.
- Ne pas tenter de nettoyer l'appareil avec des solvants chimiques car cela pourrait endommager la surface. Utiliser un chiffon propre, sec ou légèrement humide.
- Pour débrancher la fiche du cordon d'alimentation de la prise murale, toujours tirer directement sur la fiche, ne jamais tirer sur le cordon.
- Tout changement ou modification de cet appareil non expressément approuvé par la partie responsable de la conformité annulera le droit de l'utilisateur d'utiliser l'appareil.
- L'étiquette des caractéristiques nominales est collée sur la face inférieure ou arrière de l'appareil.
- Cet équipement doit être installé et utilisé en respectant une distance minimale de 20 cm entre l'élément rayonnant et le corps.



MISE EN GARDE relative aux piles

Pour éviter les fuites des piles qui pourraient entraîner des blessures corporelles, des dommages matériels ou endommager l'appareil :

- Installer toutes les piles correctement, + et - comme indiqué sur l'appareil.
- Ne pas mélanger des piles usagées et neuves.
- Ne pas mélanger des piles alcalines, standard (carbone-zinc) ou rechargeables (Ni-Cd, Ni-MH, etc.).
- Retirer les piles lorsque l'appareil n'est pas utilisé pendant une longue période.



Mise au rebut de ce produit. Ce pictogramme indique que ce produit ne doit pas être jeté avec les autres déchets ménagers dans toute l'Europe.

Afin de prévenir toute nuisance possible à l'environnement ou à la santé humaine causée par une élimination incontrôlée des déchets, recyclez ce produit de manière responsable pour promouvoir la réutilisation durable des ressources matérielles. Pour retourner votre appareil usagé, veuillez utiliser les systèmes de reprise et de collecte ou contactez le revendeur où vous avez acheté le produit. Le revendeur peut emmener ce produit pour son recyclage propre et sûr.



Nous déclarons par la présente que ce produit est conforme aux exigences essentielles et autres dispositions pertinentes de la Directive 2014/53/UE.



La marque et les logos Bluetooth® sont des marques déposées appartenant à Bluetooth SIG, Inc. et toute utilisation de ces marques par Hisense est sous licence. Les autres marques de commerce et noms de commerce appartiennent à leurs propriétaires respectifs.



Les termes HDMI et HDMI High-Definition Multimedia Interface et le logo HDMI sont des marques de commerce et des marques déposées de HDMI Licensing Administrator, Inc.



Dolby, Dolby Atmos, et le symbole avec deux D sont des marques déposées de Dolby Laboratories Licensing Corporation. Fabriqué sous licence de Dolby Laboratories. Œuvres confidentielles non publiées. Copyright © 2012-2021 Dolby Laboratories. Tous droits réservés.



Roku TV
Ready

- ✓ Configuration simple
- ✓ Une télécommande
- ✓ Réglages rapides

Roku, le logo Roku, Roku TV, Roku TV Ready et le logo Roku TV Ready sont des marques commerciales et/ou des marques déposées de Roku, Inc. Ce produit est pris en charge par Roku TV Ready aux États-Unis, au Royaume-Uni, au Mexique et au Canada. Les pays sont sujets à changement. Pour obtenir la liste la plus récente des pays dans lesquels ce produit est pris en charge par Roku TV Ready, veuillez envoyer un e-mail à rokutvready@roku.com.

FR



Pour les brevets DTS, voir <http://patents.dts.com>. Fabriqué sous licence de DTS, Inc. Ou DTS Licensing Limited. DTS, DTS:X, Virtual:X, et le logo DTS:X sont des marques déposées ou des marques de commerce de DTS, Inc. aux États-Unis et dans d'autres pays. © 2021 DTS, Inc. TOUS DROITS RÉSERVÉS.

1.3 Formats audio d'entrée pris en charge

Format	Fonction			
	OPTIQUE	HDMI ARC	HDMI eARC	ENTRÉE HDMI
LPCM 2ch	●	●	●	●
LPCM 5.1ch	--	--	●	●
LPCM 7.1ch	--	--	●	●
Dolby Atmos - Dolby TrueHD	--	--	●	●
Dolby Atmos - Dolby Digital Plus	--	●	●	●
Dolby TrueHD	--	--	●	●
Dolby Digital Plus	--	●	●	●
Dolby Digital	●	●	●	●
DTS	●	●	●	●
DTS-ES Discrete 6.1	●	●	●	●
DTS-ES Matrix 6.1	●	●	●	●
DTS 96/24	●	●	●	●
DTS-HD High Resolution Audio	--	--	●	●
DTS-HD Master Audio	--	--	●	●
DTS-HD LBR	--	--	●	●
DTS:X	--	--	●	●

● : Formats pris en charge.

-- : Format non pris en charge.

2. Contenu de la boîte



Unité principale



Caisson de basse sans fil



Cordon d'alimentation CA x 2

Pour l'unité principale/caisson de basse sans fil

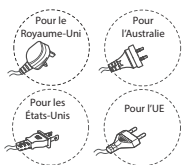

* Le type de prise varie selon la région

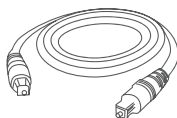

Câble optique



Câble HDMI

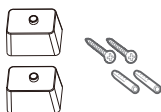

Supports (x 2)/Vis de support (x 2)/
Ancrages muraux (x 2)

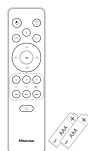

Télécommande/
Piles AAA x 2

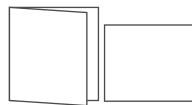

Manuel d'utilisation/
Guide de démarrage rapide

- * Le nombre de cordons d'alimentation fournis et le type de prise varient selon les régions.
- * Les images, illustrations et dessins présentés dans ce manuel d'utilisation sont uniquement fournis à titre indicatif, l'apparence réelle du produit peut varier.
- La conception et les spécifications sont sujettes à changement sans préavis.

3. Identification des pièces

3.1 Unité principale

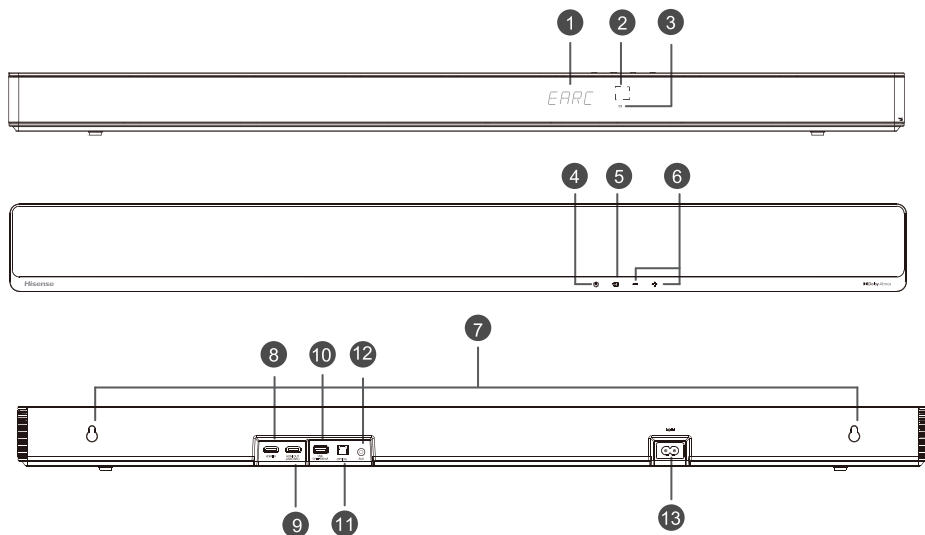

- | | | | |
|---|----------------------|----------------|--|
| <p>① Fenêtre d'affichage
Permet d'afficher l'état actuel.</p> <p>② Capteur de télécommande
Permet de recevoir le signal de la télécommande.</p> <p>③ Voyant de veille rouge</p> <table border="1" style="width: 100%; border-collapse: collapse;"> <tr> <td style="width: 50%;">• Allumé constamment</td> <td style="width: 50%;">En mode veille</td> </tr> </table> <p>④ Bouton (MARCHÉ/ARRÊT)
Permet de commuter l'appareil entre le mode MARCHÉ et le mode VEILLE.</p> <p>⑤ Touche (SOURCE)
Sélectionner le mode de lecture.</p> <p>⑥ +/- Boutons (VOL+/VOL-)
Permettent d'augmenter/diminuer le volume.</p> <p>⑦ Montage mural
Installez les vis de montage mural au support mural de l'unité.</p> | • Allumé constamment | En mode veille | <p>⑧ Prise HDMI IN
Pour connecter des sources HDMI, tels qu'un lecteur DVD, un lecteur Blu-ray Disc™ ou une console de jeu.</p> <p>⑨ Prise HDMI OUT (TV eARC/ARC)
Le port permettant de connecter un téléviseur. Le port prend en charge la fonctionnalité eARC/ARC HDMI, qui permet à la barre de son de lire le son provenant du téléviseur connecté.</p> <p>⑩ Prise USB
Insérez le périphérique USB pour lire de la musique.</p> <p>⑪ Prise OPTICAL
Permet la connexion à la prise OPTICAL OUT d'un périphérique externe.</p> <p>⑫ Prise AUX
Permet de connecter un périphérique audio externe.</p> <p>⑬ Prise AC IN
Branchez ici le câble d'alimentation électrique.</p> |
| • Allumé constamment | En mode veille | | |

3.2 Caisson de basse sans fil

① **Voyant**

• Clignotement rapide	Le caisson de basse en mode association
• Allumé constamment	Connecté/associé avec succès
• Clignotement lent	Échec de la connexion/association

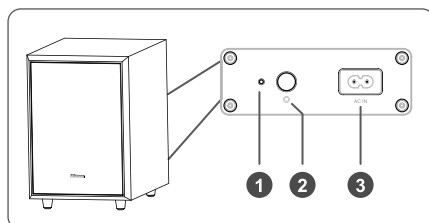

② Touche PAIR









2 secondes	Effacer une association avec un périphérique et passer en mode d'association
------------	--

③ Prise AC IN

Branchez ici le câble d'alimentation électrique.

FR

3.3 Télécommande

- ①  Permet de commuter l'appareil entre le mode MARCHÉ et le mode VEILLE.
- ②  (SOURCE) Sélectionner le mode de lecture.
- ③ **SURR** Permet d'activer/de désactiver le son ambiophonique.
- ④  (Bluetooth) Permet de sélectionner le mode Bluetooth. Appuyez et maintenez enfoncé le bouton  (Bluetooth) pour activer la fonction d'appariement en mode Bluetooth ou pour déconnecter le périphérique Bluetooth apparié existant.
- ⑤ **EQ** Sélectionnez l'effet sonore FILM/MUSIQUE/JEUX/NOUVELLES/SPORT/NUIT/IA.
- ⑥  Permet de passer à la piste précédente/suivante en mode Bluetooth/USB.
- ⑦ **VOL+/VOL-** Permettent d'augmenter/diminuer le volume.
- ⑧  Permet de lecture/pause/reprise de la lecture en mode Bluetooth/USB. Appuyez et maintenez enfoncé le bouton  pendant 3 secondes pour accéder au menu de configuration. Confirmez une sélection.
- ⑨ **BASS+/-** Permet de régler le niveau des basses.
- ⑩ **TREBLE+/-** Permet de régler le niveau des aigus.
- ⑪ **DIMMER+/-** Réglez la luminosité de l'écran.
- ⑫  (MUET) Couper le son ou reprendre le volume.

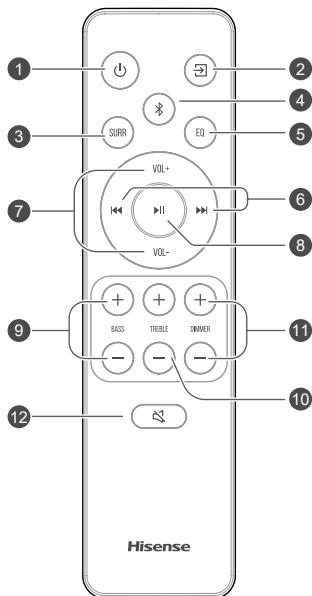

4. Préparatifs

4.1 Préparer la télécommande

La télécommande permet de commander l'appareil à distance.

- Même si la télécommande fonctionne dans la zone effective 19,7 pieds (6 m), les commandes de la télécommande peuvent être perturbées si des obstacles entre l'appareil et la télécommande sont présents.
- Si la télécommande est actionnée à proximité d'autres produits qui génèrent des rayons infrarouges ou si d'autres dispositifs de commande à distance à l'aide de rayons infrarouges sont utilisés à proximité, elle pourrait fonctionner de manière incorrecte. Et de même, les autres produits peuvent fonctionner de manière incorrecte.

4.2 Remplacer les piles de la télécommande

- 1 Appuyez et faites glisser le couvercle arrière pour ouvrir le compartiment des piles de la télécommande.
- 2 Insérez deux piles **AAA**. Veiller à faire correspondre les extrémités (+) et (-) des piles avec les extrémités (+) et (-) indiquées dans le compartiment à piles.
- 3 Fermez le couvercle du compartiment à piles.

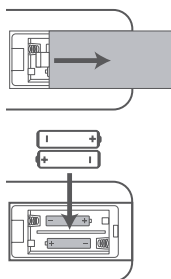

Précautions concernant les piles

- Veillez à insérer les piles en respectant les polarités positive « ⊕ » et négative « ⊖ ».
- Utilisez des piles du même type. N'utilisez jamais plusieurs types de piles ensemble.
- Il est possible d'utiliser des piles rechargeables ou non rechargeables. Reportez-vous aux précautions figurant sur leurs étiquettes.
- Faites attention à vos ongles lorsque vous retirez le couvercle du compartiment à piles et les piles.
- Ne laissez pas tomber la télécommande.
- Ne laissez rien heurter la télécommande.
- Ne renversez pas d'eau ou de liquide sur la télécommande.
- Ne placez pas la télécommande sur un objet humide.
- Ne placez pas la télécommande sous les rayons directs du soleil ou à proximité de sources de chaleur excessive.
- Retirez les piles de la télécommande lorsqu'elle n'est pas utilisée pendant une longue période, car la corrosion ou une fuite des piles pourrait se produire et entraîner des blessures corporelles, des dommages matériels ou un incendie.

- N'utilisez pas d'autres piles que celles spécifiées.
- Ne mélangez pas des piles neuves avec des piles usagées.
- Ne rechargez jamais une pile si vous n'êtes pas sûr qu'il s'agit d'une pile rechargeable.

4.3 Placement et montage

Position

- A Si votre téléviseur est placé sur une table, vous pouvez placer l'appareil sur la table directement devant le support de téléviseur, au centre de l'écran du téléviseur.
- B Si votre téléviseur est fixé à un mur, vous pouvez installer l'appareil sur le mur directement sous l'écran du téléviseur.

Remarque : L'appareil doit être placé pour éviter de couvrir le récepteur de signal du téléviseur. Dans le cas contraire, la télécommande du téléviseur ne fonctionnera pas.

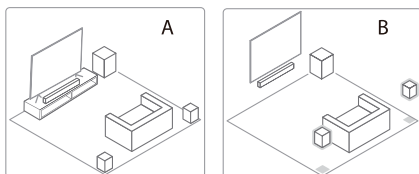

4.4 Installation de la barre de son au mur

Remarques :

- L'installation doit être effectuée par un personnel qualifié. Un montage incorrect peut entraîner des blessures et des pertes matérielles (si vous avez l'intention d'installer ce produit vous-même, vous devez vérifier la présence d'installations tels que le câblage électrique et la plomberie qui pourraient se trouver à l'intérieur des murs). Il est de la responsabilité de l'installateur de vérifier que le mur pourra soutenir sans danger la charge totale de l'appareil et des supports muraux.
- Des outils supplémentaires (non inclus) sont nécessaires pour l'installation.
- Ne pas trop serrer les vis.
- Gardez ce manuel pour référence ultérieure.
- Utilisez un détecteur électronique pour vérifier le type de mur avant de percer et de réaliser le montage.

FR

AVERTISSEMENT

- Pour éviter les blessures, cet appareil doit être solidement fixé au sol/mur en conformité avec les instructions d'installation.
- Hauteur de montage mural suggérée : $\leq 1,5$ mètre.

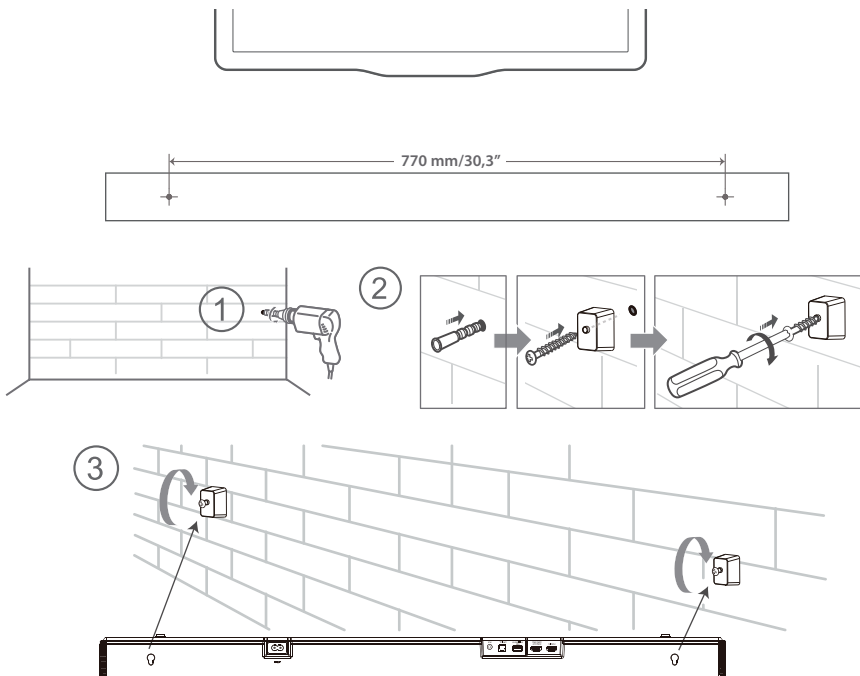

5. Connexions

5.1 Dolby Atmos®

Dolby Atmos® vous offre une expérience d'écoute immersive en diffusant le son dans un espace tridimensionnel, avec toute la richesse, la clarté et la puissance du son Dolby. Pour plus d'informations, rendez-vous sur dolby.com/technologies/dolby-atmos.

5.2 DTS:X

DTS:X, Le son de bordure n'est plus limité par la position fixe des enceintes ou des signaux de canal spécifiques.

Pour utiliser Dolby Atmos®/DTS:X

Dolby Atmos®/DTS:X est disponible en mode HDMI eARC/ARC. Pour les détails de la connexion, reportez-vous à « Connexion HDMI ». **HDMI eARC/ARC**

1. Pour utiliser Dolby Atmos®/DTS:X mode, votre téléviseur doit prendre en charge Dolby Atmos®/DTS:X ou intercommunication audio HDMI.
2. Assurez-vous que « Flux binaire », « RAW » ou « Aucun codage » est sélectionné pour le flux binaire dans la sortie audio du périphérique externe connecté (par exemple, lecteur DVD Blu-ray, TV, etc.).
3. En accédant à Dolby Atmos/DTS:X/Dolby Digital/format PCM ; la barre de son affiche DOLBY ATMOS/DTS:X/DOLBY AUDIO/PCM AUDIO.

5.3 Utiliser la prise HDMI

Certains téléviseurs HDR 4K nécessitent que les paramètres d'entrée HDMI ou d'image soient configurés pour la réception de contenu HDR. Pour plus de détails sur l'affichage HDR, veuillez consulter le manuel d'instructions de votre téléviseur.

Utiliser la prise HDMI pour relier la barre de son à un appareil audiovisuel ou à un téléviseur :

Méthode 1 : HDMI standard

- Si votre téléviseur n'est pas compatible HDMI ARC, connectez votre barre de son au téléviseur via une connexion HDMI standard.
1. Utilisez un câble HDMI pour connecter la prise **HDMI OUT (eARC/ARC)** de la barre de son à la prise HDMI IN du téléviseur.
 2. Utilisez un câble HDMI pour connecter la prise **HDMI IN** de la barre de son à vos appareils externes (p. ex., consoles de jeux, lecteurs DVD et blu ray).

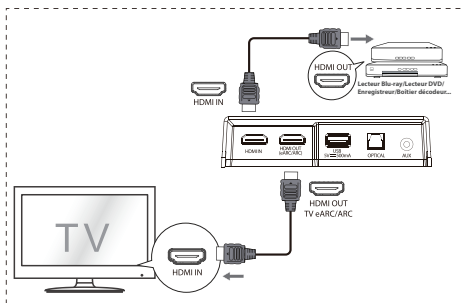

Méthode 2 :

eARC/ARC (Audio Return Channel)

La fonction eARC/ARC (Audio Return Channel) vous permet d'envoyer l'audio de votre téléviseur compatible avec la norme ARC à votre barre de son à travers une seule connexion HDMI. Pour utiliser la fonction ARC, veuillez vérifier que votre téléviseur est compatible avec la fonction ARC et HDMI-CEC, et paramétrez-le en conséquence. Lorsqu'il est correctement paramétré, vous pouvez utiliser la télécommande du téléviseur pour régler le volume (VOL +/- et MUET) de la barre de son.

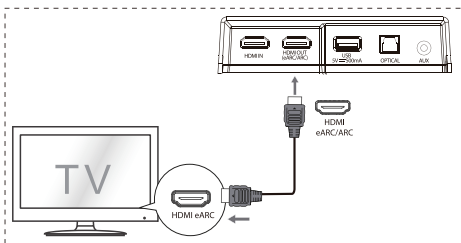

- Branchez le câble HDMI de la prise **HDMI OUT (TV eARC/ARC)** de l'unité à la prise HDMI de votre téléviseur compatible ARC. Appuyez ensuite sur la télécommande pour sélectionner **HDMI eARC**.

Conseils :

- Votre téléviseur doit être compatible avec les fonctions HDMI-CEC et ARC. Les fonctions HDMI-CEC et ARC doivent être activées.
- La méthode de réglage des fonctions HDMI-CEC et ARC peut varier d'un téléviseur à l'autre. Pour plus de détails sur la fonction ARC, veuillez-vous reporter au manuel de votre téléviseur.
- L'ARC ne fonctionne qu'avec des périphériques compatibles HDMI ARC et avec un câble HDMI 1.4 (ou supérieur).

5.4 Utiliser la prise OPTICAL

- Connectez un câble OPTIQUE à la prise OPTICAL OUT de votre téléviseur, puis connectez le câble à la prise **OPTICAL** de l'unité.

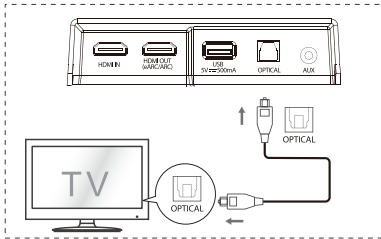

5.5 Connexion à la prise AUX

- A Utilisez un câble audio RCA vers 3,5 mm pour connecter la prise de sortie audio du téléviseur et la prise **AUX** de l'appareil.
- B Utilisez un câble audio de 3,5 mm à 3,5 mm pour connecter la prise **AUX** du téléviseur ou de l'appareil audio externe à la prise **AUX** de l'appareil.

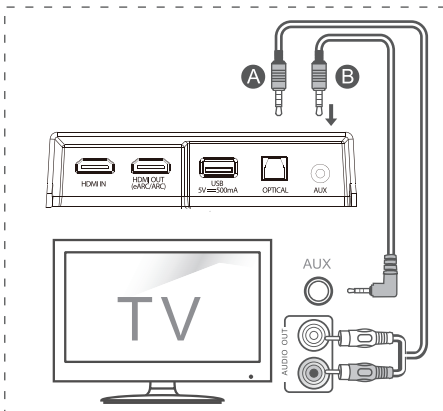

5.6 Branchement électrique

- **Risque d'endommager le produit !**
Assurez-vous que la tension d'alimentation correspond à la tension imprimée sur la face antérieure ou inférieure de l'unité.
- Avant de connecter le câble d'alimentation, veuillez-vous assurer que vous avez effectué toutes les autres connexions.
- **Barre de son**
Branchez le câble d'alimentation sur la prise AC IN de l'unité principale puis à la prise secteur.
- **Caisson de basse**
Branchez le câble secteur à la prise AC IN du caisson de basse, puis à une prise secteur.

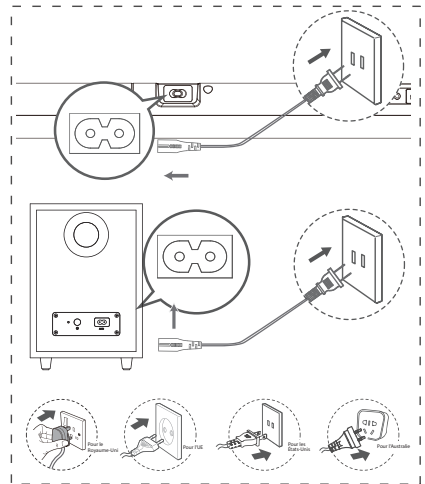

- * Le nombre de cordons d'alimentation fournis et le type de prise varient selon les régions.

5.7 Association avec le caisson de basse

Association automatique

Le caisson de basse et la barre de son s'apparient automatiquement lorsque les deux appareils sont branchés sur les prises secteur et mis sous tension.

Aucun câble n'est nécessaire pour connecter les deux appareils.



- Déterminez l'état en fonction de l'indicateur du caisson de basse sans fil.

État du voyant DEL	État
Clignotement rapide	Le caisson de basse en mode association
Allumé constamment	Connecté/associé avec succès
Clignotement lent	Échec de la connexion/association

REMARQUES :

- N'appuyez pas sur la touche PAIR à l'arrière du caisson de basse, sauf pour une association manuelle.
- Si l'association automatique échoue, associez manuellement le caisson de basse à l'unité principale.

Association manuelle

1. Assurez-vous que tous les câbles sont bien connectés et que l'unité principale est en mode veille.
2. Appuyez sur le bouton  de l'unité principale ou de la télécommande pour allumer l'unité principale.
3. Appuyez sur la touche  sur l'unité principale ou sur la télécommande pendant 3 secondes pour entrer en mode d'association. L'écran affichera « SW Pairing » (Association du caisson).
4. Appuyez et maintenez enfoncé le bouton PAIR au dos du caisson de basse pendant deux secondes. Le caisson de basse passera en mode appariement et l'indicateur d'appariement clignotera rapidement.
5. Une fois la connexion sans fil établie, les voyants Association s'allument et l'affichage de l'unité principale affiche « SW IN » (Caisson associé).
6. Si l'indicateur d'association clignote lentement, la connexion sans fil a échoué. Débranchez le câble du caisson de basse, puis rebranchez le câble principal après 3 minutes. Répétez les étapes 1 à 4.

REMARQUES :



- Si la connexion sans fil échoue à nouveau, vérifiez s'il y a un conflit ou une forte interférence (par exemple, une interférence provenant d'un appareil électronique) autour de l'emplacement. Éliminez ces conflits ou interférences fortes et répétez les procédures ci-dessus.

- Le caisson de basse doit se trouver à moins de 6 m (18 pi) de la barre de son dans un endroit ouvert.
- Si l'unité principale est en mode Marche et n'est pas connectée au caisson de basse, les témoins du caisson de basse clignotent lentement. Suivez les étapes 1 à 4 ci-dessus pour apparier le caisson de basse avec l'unité principale.

6. Fonctionnement de base

6.1 Veille/Marche



Lorsque vous connectez l'unité principale à la prise secteur pour la première fois, elle est en mode VEILLE.

- Appuyez sur le bouton  de l'unité principale ou de la télécommande pour allumer l'unité principale.
- Appuyez à nouveau sur le bouton  pour remettre l'appareil en mode VEILLE.
- Débranchez la fiche secteur de la prise de courant si vous voulez éteindre complètement l'appareil.

6.2 Fonction de mise en veille automatique/réveil automatique



- **[Mise en veille automatique]** Votre barre de son a été programmée pour passer automatiquement en mode VEILLE lorsqu'aucun son n'est détecté pendant 15 minutes. Par exemple, cela peut se produire lors d'une pause de la lecture ou si la barre de son est laissée allumée accidentellement.
- **[Réveil automatique]** Si un téléviseur ou un périphérique externe est connecté (modes ENTRÉE HDMI/HDMI ARC/HDMI eARC/OPTIQUE/AUX), l'appareil s'allume automatiquement lorsque le téléviseur ou le périphérique externe est allumé.

Pour désactiver cette fonction, veuillez suivre les étapes ci-dessous :

1. En mode ON (marche), en pointant la télécommande vers la barre de son, appuyez et maintenez enfoncé le bouton  pendant 3 secondes pour ouvrir le menu.
 - L'écran de l'appareil fait défiler « MENU ».
2. Appuyez sur le bouton  6 fois consécutivement ; l'écran affiche : **Auto Wake [ON / OFF]**.
Ou appuyez sur le bouton  7 fois consécutivement ; l'écran affiche : **Auto Standby [ON / OFF]**.

- Sélectionnez le contenu à l'aide du bouton **VOL +/-** de la télécommande, puis appuyez sur **►||** pour confirmer votre sélection et quitter les paramètres.
- Répétez ces étapes pour « **ACTIVER** » et « **DÉSACTIVER** » la fonction.

6.3 Sélection des modes

- Appuyez plusieurs fois sur le bouton  (SOURCE) de l'appareil ou de la télécommande pour sélectionner le mode **HDMI eARC/HDMI ARC, ENTRÉE HDMI, OPTIQUE, AUX, USB, BT** (Bluetooth).
- Appuyez sur le bouton  de la télécommande pour sélectionner le mode **BT** (Bluetooth).
- Le mode sélectionné s'affichera sur l'écran.

Écran	Mode
E ARC	HDMI eARC
ARC	HDMI ARC
HDMI	ENTRÉE HDMI
OPT	OPTIQUE
AUX	AUX
USB	USB
NO USB	Pas d'USB connecté
NO FILE	Aucun fichier ou fichier non pris en charge
BT_IN	Bluetooth
NO BT	Connecté Non Connecté

6.4 Régler le niveau de graves et d'aigus

- Appuyez sur le bouton **BASS +/-** de la télécommande pour régler le niveau des basses (basses +5/basses -5).
- Appuyez sur le bouton **TREBLE +/-** de la télécommande pour régler le niveau des aigus (aigus +5/aigus -5).



6.5 Activation/désactivation du son ambiophonique

- Appuyez sur le bouton **SURR** de la télécommande pour activer le son d'ambiance. Appuyez à nouveau sur ce bouton pour activer le son ambiophonique.

6.6 Régler le volume de la barre de son

Appuyez sur les touches +/- de l'appareil ou sur les touches **VOL+/VOL-** sur la télécommande pour régler le volume.

- Si vous souhaitez désactiver le son, appuyez

sur la touche  (MUET) de la télécommande. Appuyez de nouveau sur la touche  (MUET) ou appuyez sur les touches **VOL+/VOL-** pour reprendre l'écoute normale.

- En mode USB, appuyez sur **►||** ou **◀◀/▶▶** pour reprendre une écoute normale.

En mode BT, seules les touches **VOL+/VOL-** du téléphone connecté peuvent reprendre une écoute normale.

6.7 Réglage de la luminosité

- Appuyez sur les boutons **DIMMER +/-** de la télécommande pour sélectionner le niveau de luminosité.

6.8 Sélectionnez l'effet égaliseur (EQ)

- Lors de la lecture, appuyez sur le bouton **EQ** de la télécommande pour sélectionner les égaliseurs pré-réglés souhaités : **MUSIQUE, FILM, NOUVELLES, SPORT, NUIT, JEUX, IA, EQ**.

6.9 Réglage du délai audio (AV SYNC)

- Le traitement de l'image vidéo peut parfois prendre plus de temps que le traitement du signal audio. C'est ce qu'on appelle le « délai ». La fonction de délai audio est conçue pour remédier à ce délai.
- Réglez le délai audio ; cette fonction n'est disponible que pour le mode de lecture en cours. (Comme prévu dans le mode de délai audio HDMI ARC, le mode de délai n'est disponible que pour le HDMI ARC).
 - Par défaut, le délai audio est réglé sur 00.
 - En mode ON (marche), appuyez et maintenez le bouton **►||** pendant 3 secondes pour ouvrir le menu, puis appuyez sur le bouton **▶▶** 9 fois consécutivement. L'écran de l'appareil fait défiler « **LT 00** ».
 - Appuyez sur le bouton **VOL+/-** pour obtenir un saut de fréquence de 10 ms afin de régler le délai. Réglez un délai de maximum 200 ms.
 - Appuyez sur le bouton **►||** ou attendez 10 secondes pour quitter.

Conseils :

- Plage de réglage : **[00 ~ 200 ms]**
- Le réglage du délai audio n'est valable que pour l'audio numérique (par exemple, ENTRÉE HDMI, HDMI ARC, HDMI eARC, OPTIQUE).

7. Fonctionnement DTS:X

7.1 Fonctionnalités DRC/Contrôle des dialogues/Neural:X/Virtual:X

Les technologies DTS:X® offrent aux utilisateurs des effets ambiants virtuels multicanaux, créant un volume audio immersif.

- En mode ON (marche), en pointant la télécommande vers la barre de son, appuyez et maintenez enfoncé le bouton ►|| pendant 3 secondes pour ouvrir le menu.
- L'écran de l'appareil fait défiler « MENU ».

Réglage du niveau DRC :

- Appuyez sur le bouton ►|| 10 fois consécutivement ; l'écran affiche : **DRC 0/1/2.**

Régler le niveau de contrôle de la boîte de dialogue :

- Appuyez sur le bouton ►|| 11 fois consécutivement ; l'écran affiche : **DCL 0/1/2/3/4/5/6.**

Paramètre Neural:X :

- Appuyez sur le bouton ►|| 12 fois consécutivement ; l'écran affiche : **Neural X ON/OFF.**

Paramètre Virtual:X :

- Appuyez sur le bouton ►|| 13 fois consécutivement ; l'écran affiche : **VIRTUAL X ON/OFF.**

Remarque :

Les opérations ci-dessus sont principalement destinées aux exigences de conformité DTS et seul le paramètre Virtual:X est ouvert au consommateur.

8. Utilisation des sources HDMI eARC/HDMI ARC, ENTRÉE HDMI, OPTIQUE, AUX

- 1 Assurez-vous que l'appareil est connecté au téléviseur ou à un périphérique audio.
- 2 Appuyez plusieurs fois sur le bouton ⇨ de l'appareil ou de la télécommande pour sélectionner le mode **HDMI eARC/HDMI ARC, ENTRÉE HDMI, OPTIQUE, AUX, USB, BT (Bluetooth).**
- 3 Utilisez directement votre appareil audio pour les fonctions de lecture.
- 4 Appuyez sur la touche **VOL +/-** pour régler le volume au niveau désiré.

Conseils :

- L'appareil pourrait ne pas être en mesure de décoder tous les formats audio numériques à partir de la source d'entrée. Dans de tels cas, l'unité ne produira pas de son. Ceci n'est PAS un défaut. Veillez à ce que le réglage audio de la source de signal (par exemple TV, console de jeux, lecteur DVD, etc.) soit réglé sur **PCM** ou **Dolby Digital** (reportez-vous au manuel de l'utilisateur du périphérique source de signal pour les détails du réglage audio) avec entrée HDMI eARC/OPTIQUE.
- Lors de la sélection d'un format audio différent, l'appareil affichera ce qui suit :



Formats d'entrée	Écran
PCM	PCM
Dolby Digital	DOLBY AUDIO/ DOLBY SURROUND
Dolby Digital Plus	DOLBY AUDIO/ DOLBY SURROUND
Dolby TrueHD	DOLBY AUDIO/ DOLBY SURROUND
Dolby MAT	MPCM
Dolby Digital Plus-Atmos	DOLBY ATMOS
Dolby TrueHD-Atmos	DOLBY ATMOS
Dolby MAT-Atmos	DOLBY ATMOS
DTS	DTS
DTS Discrete Surround	DTS
DTS-ES 6.1 Matrix	DTS
DTS-ES 6.1 Discrete	DTS
DTS 96/24	DTS
DTS 96/24 ES Matrix	DTS
DTS Express	DTS
DTS-ES 8-Channel Discrete	DTS
DTS-HD High Resolution	DTS-HD
DTS-HD Master Audio	DTS-HD
DTS:X	DTS-X
DTS:X Master Audio	DTS-X

9. Fonctionnement avec source Bluetooth

9.1 Associer des appareils compatibles Bluetooth

La première fois que vous connectez votre appareil Bluetooth à ce lecteur, vous devez associer votre appareil Bluetooth à ce lecteur.

Remarques :

- La distance de fonctionnement entre ce lecteur et un appareil Bluetooth est d'approximativement 8 mètres (26 pieds) (sans aucun objet entre le périphérique Bluetooth et l'unité).
 - Avant de connecter un périphérique Bluetooth à cette unité, assurez-vous des capacités de l'appareil.
 - La compatibilité avec tous les appareils Bluetooth n'est pas garantie.
 - Tout obstacle entre l'unité et un appareil Bluetooth peut réduire la distance de fonctionnement.
 - Si la force du signal est faible, l'appareil peut se déconnecter mais il passera automatiquement dans le mode d'association.
- 1 En mode ON (marche), appuyez plusieurs fois sur le bouton  de l'appareil ou sur le bouton  de la télécommande pour sélectionner le mode Bluetooth. « **NO BT** » (Sans BT) s'affichera si l'appareil n'est apparié à aucun périphérique Bluetooth.
 - 2 Activez votre appareil Bluetooth et sélectionnez le mode de recherche. « **Hisense AX3120G** » apparaîtra dans votre liste de périphériques Bluetooth.
 - Si vous ne trouvez pas l'appareil, maintenez enfoncée la touche  en mode BT pendant 2 secondes pour qu'il soit repérable. L'écran affichera le message « **BT Pairing** » [Association BT] et vous entendrez le son d'invite de l'unité.
 - 3 Sélectionnez « **Hisense AX3120G** » dans la liste d'appariement. Lorsque l'association est réussie, l'appareil émettra un son et l'écran affichera « **BT_IN** ».
 - 4 Écoutez de la musique à partir du périphérique Bluetooth connecté.

Pour déconnecter la fonction Bluetooth, vous pouvez :



- Passer à une autre fonction de l'unité.
- Désactivez la fonction BT de votre appareil Bluetooth. Le périphérique Bluetooth sera déconnecté de l'appareil après l'invite vocale.
- Appuyez et maintenez enfoncée la touche  pendant 2 secondes.

Conseils :

- Saisir « 0000 » en tant que mot de passe, le cas échéant.
- Si aucun autre dispositif Bluetooth est associé avec le lecteur dans les 2 minutes, le lecteur rétablira la connexion précédente.
- Le lecteur se déconnectera également lorsque votre appareil sort de la zone de fonctionnement.
- Si vous souhaitez reconnecter votre appareil à ce lecteur, placez-le à nouveau dans la zone de fonctionnement.
- Si l'appareil est déplacé au-delà de la plage de fonctionnement, et que vous le placez à nouveau dans la zone de fonctionnement, veuillez-vous assurer qu'il est toujours connecté au lecteur.
- Si la connexion est perdue, suivez les instructions ci-dessus pour associer à nouveau votre unité au lecteur.

9.2 Écouter de la musique à partir d'un périphérique Bluetooth

- Si le périphérique Bluetooth connecté prend en charge la fonction Advanced Audio Distribution Profile (A2DP), vous pouvez écouter sur la barre de son la musique stockée sur l'appareil.
- Si l'appareil prend également en charge le profil de télécommande audio-vidéo (AVRCP), vous pouvez utiliser la télécommande du lecteur pour écouter de la musique stockée sur l'appareil.
 1. Associez votre appareil avec le lecteur.
 2. Lisez la musique stockée sur votre appareil (s'il est compatible avec la norme A2DP).
 3. Utilisez la télécommande fournie pour contrôler la lecture (s'il est compatible avec la norme AVRCP).

	Démarrer, mettre en pause ou reprendre la lecture.
	Passer à la page précédente ou suivante.

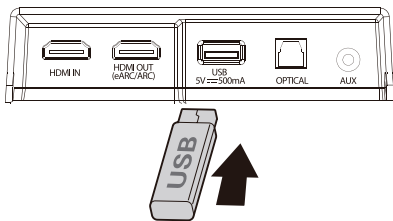

10. Fonctionnement USB

1 Insérez le périphérique USB.



2 Appuyez plusieurs fois sur le bouton  de l'appareil ou de la télécommande pour sélectionner le mode **USB**.

3 Pendant la lecture :

	Démarrer, mettre en pause ou reprendre la lecture.
	Passer à la page précédente ou suivante.

Conseils :

- L'appareil peut prendre en charge des périphériques USB avec jusqu'à 32 Go de mémoire.
- Il est possible que ce produit ne soit pas compatible avec certains types de périphériques de stockage USB.
- Si vous utilisez un câble d'extension USB, un concentrateur USB ou un lecteur de carte multifonctions USB, il est possible que le périphérique de stockage USB ne soit pas reconnu.
- Ne retirez pas le périphérique de stockage USB pendant la lecture des fichiers.
- L'hôte USB à pleine vitesse intégré pour les applications USB ne doit pas dépasser 6,5 Mbit/s.
- Pour les fichiers au format FLAC, la taille de bloc maximale 8107/8109 peut prendre en charge 4608 au maximum.

FR

Formats USB pris en charge :

Extension	Codec	Fréquence d'échantillonnage	Débit binaire
*.mp3	MPEG - 1 Layer1/2/3	32 kHz ~ 48 kHz	32 kbps ~ 320 kbps
	MPEG - 2 Layer1/2/3	16 kHz ~ 24 kHz	8 kbps ~ 160 kbps
	MPEG - 2.5 Layer3	8 kHz ~ 12 kHz	
*.wma	WMA7/8/9/STD	8 kHz ~ 48 kHz	≤ 320 kbps
*.aac	AAC	8 kHz ~ 96 kHz	≤ 1728 kbps
	AAC-LC		
	HE-AAC		
*.ogg	Vorbis codec	8 kHz ~ 48 kHz	≤ 500 kbps
*.flac	-	8 kHz ~ 192 kHz	≤ 9 Mbps
*.wav	PCM, LPCM, IMA_ADPCM, MPEG, ALAW, MULAW	8 kHz ~ 192 kHz	≤ 9 Mbps
*.AIFF	PCM, ALAW, MULAW	8 kHz ~ 192 kHz	≤ 9 Mbps

- Seul le format USB type FAT 32 est pris en charge pour la connexion au périphérique de stockage USB.
- pour les fichiers audio *.ogg, vous trouverez ci-dessous des formats non pris en charge :
1). block size 0 < 64 block size 0 > 2048; 2). block size 1 < 64, block size 1 > 4096; 3). codebook counter > 64; 4). codebook entry > 640; 5). floor counter > 4; 6). floor type 0; 7). residua counter > 4; 8). dimension !=2; 9). mapping counter > 2; 10). mode couter > 2.
- Pour les fichiers au format FLAC, la taille de bloc maximale 8107/8109 peut prendre en charge 4608 au maximum.

11. Menu de configuration

1. En mode ON (marche), appuyez sur le bouton **▶||** et maintenez-le enfoncé pendant 3 secondes pour ouvrir le menu.
2. Sélectionnez le contenu à l'aide des boutons **◀◀** / **▶▶**.
3. Modifiez les valeurs initiales de chacun des paramètres à l'aide du bouton **VOL +/-**.
4. Appuyez sur le bouton **▶||** pour confirmer votre sélection et quitter les paramètres.
- Si aucun bouton n'est enfoncé dans les 10 secondes, le système quittera automatiquement le menu.

Écran (appuyez sur ◀◀ / ▶▶)	Description (appuyez sur VOL +/-)
1 MOVIE	Sélectionnez l'effet égaliseur (EQ) (FILM, MUSIQUE, JEUX, NOUVELLES, SPORT, NUIT, IA)
2 SUR OFF	[ACTIVEZ/DÉSACTIVEZ] le son d'ambiance
3 BAS 0	Réglez le niveau des basses
4 TRE 0	Réglez le niveau des aigus
5 DIM 0	Réglez la luminosité (Niveau d'intensité du rétroéclairage : DIM 0/1/2/3, menu de sortie pour prendre effet)
6 AUTO WAKE OFF	Réveil automatique [MARCHE/ARRÊT]
7 AUTO STANDBY OFF	Mise en veille automatique [MARCHE/ARRÊT]
8 BEEP ON	Interrupteur du bip [MARCHE/ARRÊT]
9 LT 00	Régler le décalage audio (AV SYNC)
10 DRC 0	Régler le niveau DTS DRC : DRC 0/1/2
11 DCL 0	Régler le niveau de contrôle de la boîte de dialogue DTS : DCL 0/1/2/3/4/5/6
12 DTS NEURAL ON	Commutateur : DTS Neural [MARCHE/ARRÊT]
13 VIRTUAL X	Commutateur : DTS Virtual:X [MARCHE/ARRÊT]
14 BASS BOOST ON	Commutateur : BassBoost [MARCHE/ARRÊT]

12. Dépannage

Pour garder la validité de la garantie, n'essayez jamais de réparer le système. Si vous rencontrez des problèmes lors de l'utilisation de cet appareil, vérifiez les points suivants avant de faire appel au SAV.

Pas d'alimentation

- Veillez à ce que le cordon secteur de l'appareil soit correctement branché.
- Assurez-vous qu'il y a du courant sur la prise secteur.
- Appuyez sur le bouton de veille pour allumer l'appareil.

La télécommande ne fonctionne pas

- Avant d'appuyer sur une touche de lecture, veuillez d'abord sélectionner la source adéquate.
- Réduire la distance entre la télécommande et l'appareil.
- Vérifiez que la polarité (+/-) des piles a été respectée.
- Remplacez les piles.
- Dirigez la télécommande directement vers le capteur situé à l'avant de l'appareil.

Pas de son

- Assurez-vous que l'appareil n'est pas mis en sourdine. Appuyez sur les touches **🔇** ou **VOL +/-** pour reprendre l'écoute normale.
- Appuyez sur la touche **⏻** de l'unité ou de la télécommande pour passer la barre de son en mode veille. Appuyez ensuite sur la touche **⏻** à nouveau pour activer la barre de son.
- Débranchez la barre de son et le caisson de basse de la prise secteur, puis rebranchez-les. Activez la barre de son.
- Assurez-vous que le réglage audio de la source d'entrée (par exemple, le téléviseur, la console de jeux, le lecteur DVD, etc.) est réglé sur le mode PCM ou Dolby Digital lors de l'utilisation d'une connexion numérique (par exemple, HDMI, OPTIQUE).
- Le caisson de basse est hors de portée, veuillez rapprocher le caisson de basse de la barre de son. Assurez-vous que le caisson de basse est à moins de 5 m de la barre de son (le plus proche sera le mieux).
- La barre de son a peut-être perdu la connexion avec le caisson de basse. Associez à nouveau les unités en suivant les étapes de la section « Associer le caisson de basse sans fil à l'unité principale ».
- L'appareil pourrait ne pas être en mesure de décoder tous les formats audio numériques à partir de la source d'entrée. Dans de tels cas, l'unité ne produira pas de son. Ceci n'est PAS un défaut. L'appareil n'est pas mis en sourdine.

Je ne trouve pas le nom Bluetooth de cette unité sur mon dispositif Bluetooth

- Assurez-vous que la fonction Bluetooth est activée sur votre dispositif Bluetooth.
- Veillez à ce que l'appareil soit appairé avec votre périphérique Bluetooth.

L'appareil se met automatiquement hors tension après 15 minutes d'inactivité.**Exigence de la norme ERP II pour économiser de l'énergie**

- Lorsque le niveau du signal d'entrée externe de l'appareil est trop bas, l'appareil s'éteint automatiquement au bout de 15 minutes. Veuillez augmenter le volume de votre périphérique externe.
- Pour plus d'informations sur l'équipement en réseau, voir <https://hisense.fr/cat-produit/barres-de-son/>

Le caisson de basse est inactif ou le témoin du caisson de basse ne s'allume pas.

- Veuillez débrancher le cordon d'alimentation de la prise secteur et le rebrancher après 4 minutes pour réinitialiser le caisson de basse.

13. Spécifications

Nom du modèle	AX3120G
Barre de son	
Alimentation électrique	CA 100-240 V~ 50/60 Hz
Consommation d'énergie	20 W
Alimentation en mode veille	< 0,50 W
Port USB pour la lecture Compatibilité USB Supports/formats de fichiers pris en charge par le port USB	5 V \Rightarrow 500 mA USB haute vitesse (2.0)/FAT32/FAT16 32 Go (max.), WAV/WMA/MP3/FLAC/ALAC
Dimensions (L x H x P)	920 x 60 x 90 mm/36,2" x 2,4" x 3,5"
Poids net	2,9 kg
Réponse en fréquence	150 Hz ~ 20 kHz
Température de fonctionnement	0°C - 45°C
Spécification sans fil	
Version/profils Bluetooth Plage de fréquences Bluetooth Puissance d'émission max. Bluetooth (EIRP)	V5.3 2400 MHz ~ 2483,5 MHz ≤ 10 dBm
Type de modulation	GFSK, $\pi/4$ DQPSK, 8DPSK
Caisson de basse	
Alimentation électrique	CA 100-240 V~ 50/60 Hz
Consommation d'énergie	15 W
Alimentation en mode veille	< 0,50 W
Dimensions (L x H x P)	214 x 294 x 304 mm/8,4" x 11,6" x 12"
Poids net	5,27 kg
Réponse en fréquence	40 Hz ~ 180 kHz
Amplificateur (puissance audio maximale)	
Total	360 W
Unité principale	240 W
Caisson de basse	120 W
Télécommande	
Distance/Angle	19,7 pieds (6 m)/30°
Type de batterie	AAA (1,5 V x 2)

FR



AVERTISSEMENT : Ce produit peut vous exposer à des produits chimiques, notamment le plomb, reconnu par l'État de Californie comme étant cancérigène. Pour plus d'informations, consultez le site : www.P65Warnings.ca.gov.

FR

FR

RÉGLEMENT DE LA FCC (pour les clients américains)

REMARQUES :

- Ce dispositif a été testé et déclaré conforme aux limites d'un dispositif numérique de classe B, conformément à la partie 15 des règles de la FCC. Ces limites ont pour but d'assurer une protection raisonnable contre le brouillage nuisible dans une installation résidentielle. Cet équipement produit, utilise et peut émettre de l'énergie en radio fréquence et, s'il n'est pas installé et utilisé conformément aux directives, il peut causer un brouillage nuisible dans les communications radio.
- Cependant, il n'est pas garanti que des interférences ne se produiront pas dans une installation particulière. Si cet appareil provoque des interférences nuisibles à la réception radio ou de télévision, ce qui peut être déterminé en mettant l'appareil hors tension, l'utilisateur est encouragé à essayer de corriger l'interférence par une ou plusieurs des mesures suivantes :
 - Réorienter ou déplacer l'antenne de réception.
 - Augmenter la distance entre l'appareil et le récepteur.
 - Brancher l'appareil à une prise sur un circuit différent de celui sur lequel le récepteur est branché.
 - Consulter le revendeur ou un technicien radio/TV expérimenté.

Cet appareil est conforme à la partie 15 des règles de la FCC. Son fonctionnement est soumis aux deux conditions suivantes :

- (1) ce dispositif ne peut pas causer d'interférences nuisibles et
 - (2) cet appareil doit accepter toute interférence reçue, y compris les interférences qui peuvent causer un mauvais fonctionnement.
- Des câbles blindés doivent être utilisés avec cet appareil pour assurer la conformité avec les limites de la classe B de la FCC fonctionnement de l'appareil.

Avis d'Industrie Canada : CAN ICES-3(B)/NMB-3(B)

L'émetteur/récepteur exempt de licence contenu dans le présent appareil est conforme aux CNR d'Innovation, Sciences et Développement économique Canada applicables aux appareils radio exempts de licence. Son fonctionnement est soumis aux deux conditions suivantes :

1. L'appareil ne doit pas produire de brouillage.
2. L'appareil doit accepter tout brouillage radioélectrique subi, même si le brouillage est susceptible d'en compromettre le fonctionnement.

Avertissement :

- Cet équipement doit être installé et utilisé en respectant une distance minimale de 20 cm entre l'élément rayonnant et le corps.
- Les changements ou modifications de cet appareil non expressément approuvés par la partie responsable de la conformité pourraient annuler l'autorisation de l'utilisateur à utiliser l'équipement.

Hisense

Barra de sonido de 3.1.2 canales con subwoofer inalámbrico
Modelo: AX3120G

ES



- ✓ Configuración simple
- ✓ Un control remoto
- ✓ Configuración rápida

360W
Max Audio Power

 **Dolby Atmos**



HDMI™
HIGH-DEFINITION MULTIMEDIA INTERFACE

 **Bluetooth®**  

MANUAL DE USUARIO



Antes de usar la barra de sonido, lea completamente este manual y consérvelo para futuras referencias.

Contenido

1. Instrucciones importantes de seguridad	3
1.1 Seguridad	3
1.2 Advertencia	4
1.3 Formatos de audio de entrada admitidos	6
2. Contenido de la caja	7
3. Identificación de las piezas	8
3.1 Unidad principal	8
3.2 Subwoofer inalámbrico	8
3.3 Mando a distancia	9
4. Preparaciones	10
4.1 Preparar el mando a distancia	10
4.2 Sustituir la batería del mando a distancia	10
4.3 Colocación y montaje	10
4.4 Montaje de la barra de sonido en la pared	11
5. Conexiones	12
5.1 Dolby Atmos®	12
5.2 DTS:X	12
5.3 Utilice la toma HDMI	12
5.4 Uso de la toma OPTICAL	13
5.5 Conecte a la toma AUX	13
5.6 Conexión de alimentación	13
5.7 Emparejar con el subwoofer	14
6. Operación básica	14
6.1 Espera/Encendido	14
6.2 Función de espera automática/reactivación automática	14
6.3 Seleccionar modos	15
6.4 Ajustar el nivel de graves/agudos	15
6.5 Sonido envolvente ACTIVAR/DESACTIVAR	15
6.6 Ajuste el volumen de la barra de sonido	15
6.7 Ajuste el brillo	15
6.8 Selecciona el efecto de ecualizador (EQ)	15
6.9 Ajuste del retardo de audio (AV SYNC)	15
7. Funcionamiento de DTS:X	16
7.1 Funciones DRC/Control de diálogos/Neural:X/Virtual:X	16
8. Operación HDMI eARC/HDMI ARC, ENTRADA HDMI, ÓPTICO, AUX	16
9. Operación Bluetooth	17
9.1 Emparejar dispositivos con Bluetooth	17
9.2 Escuchar música de un dispositivo Bluetooth	17
10. Operación de USB	18
11. Menú de configuración	19
12. Solución de problemas	19
13. Especificaciones	21

1. Instrucciones importantes de seguridad





El símbolo de relámpago con cabeza de flecha, dentro de un triángulo equilátero tiene como propósito alertar al usuario sobre la presencia de "tensión peligrosa" no aislada dentro del recinto del producto que podría ser de la magnitud suficiente para constituir un riesgo de descarga eléctrica.



El signo de exclamación dentro de un triángulo equilátero tiene como propósito alertar al usuario sobre la presencia de instrucciones importantes de operación y de mantenimiento (servicio) en la documentación que acompaña al aparato.

1.1 Seguridad

- 1 Lea estas instrucciones** – Todas las instrucciones de seguridad y operación deben leerse antes de operar este producto.
- 2 Mantenga estas instrucciones** – Las instrucciones de seguridad y operación deben conservarse para futuras referencias.
- 3 Preste atención a todas las advertencias** – Deben tomarse en cuenta todas las advertencias colocadas en el aparato y en las instrucciones de operación.
- 4 Siga todas las instrucciones** – Deben seguirse todas las instrucciones de operación y uso.
- 5 No use este aparato cerca del agua** – El aparato no debe ser usado cerca de agua o humedad, por ejemplo, en un sótano húmedo o cerca de una piscina o lugar similar.
- 6 Limpie solamente con un paño seco.**
- 7 No bloquee las aberturas de ventilación.** Instale en conformidad con las instrucciones del fabricante.
- No instale cerca de fuentes que generen calor tales como radiadores, registradores de calor, estufas así como productos similares (incluidos amplificadores) que generen calor.
- La unidad se suministra con un cable de alimentación estándar y un conector macho moldeado que por motivos de seguridad no se deben modificar. Si el conector suministrado no encaja en la toma de corriente, consulte a un electricista para sustituir el enchufe obsoleto.
- Proteja el cable de alimentación de tal manera que no lo pisen o que no sea pinchado, particularmente las clavijas, toma de corriente y el punto donde salen del aparato.
- Solamente use accesorios/aditamentos especificados por el fabricante.
-  Solamente use el aparato con un carrito, base, trípode o mesa especificados por el fabricante, o vendido con el aparato. Cuando use un carrito, tenga precaución cuando mueva el carrito/aparato en combinación para evitar lesiones en caso de volcarse.
- Desconecte este aparato durante tormentas eléctricas o cuando no se use por periodos de tiempo prolongados.
- Consulte a un técnico de servicio cualificado. Se requiere servicio cuando el aparato esté dañado en cualquier sentido, por ejemplo si el cable de alimentación o la clavija están dañados, cuando se haya derramado líquido o si han caído objetos extraños en el aparato, cuando esté expuesta la unidad a la lluvia o humedad, no funciona normalmente o si se ha dejado caer.
-  Este equipo es un dispositivo de Clase II o aislado doblemente. Ha sido diseñado de tal modo que no requiere de una conexión de seguridad para la puesta a tierra.
- No coloque objetos llenos de líquido, como jarrones, sobre la unidad.
- La distancia mínima alrededor del aparato para tener la suficiente ventilación es de 5 cm.
- La ventilación no debe estar bloqueada cubriendo las aberturas de ventilación con objetos tales como periódicos, manteles, cortinas, etc.
- No deben colocarse fuentes de flamas abiertas, tales como velas, sobre el aparato.
- Las baterías deben reciclarse o desecharse de acuerdo a los lineamientos estatales y locales.
- La unidad se puede utilizar en climas moderados o tropicales.

Precaución:

- El uso de controles o ajustes o la realización de procedimientos distintos a los descritos en este documento, pueden provocar una exposición peligrosa a la radiación u otra operación insegura.
- Para reducir el riesgo de incendio o descargas eléctricas, no exponga este producto a lluvia o humedad. El aparato no debe estar expuesto a goteo o derrames de agua ni ningún objeto que contenga líquido, como por ejemplo vasijas, debe colocarse encima del aparato.
- En sitios donde se use una clavija de corriente o un acoplador de aparato como circuito que desconecte el dispositivo, el dispositivo de desconexión debe permanecer listo para su funcionamiento.
- Peligro de explosión si se cambia la batería incorrectamente. Sustituya solamente por una batería del mismo tipo.

- No mezcle baterías alcalinas, estándar (carbono-zinc) o recargables (Ni-Cd, Ni-MH, etc.).
- Retire las baterías cuando la unidad no se utilice durante mucho tiempo.



Desecho correcto de este producto. Esta marca indica que este producto no debe desecharse con la basura residual en toda la UE. Para evitar efectos adversos en el ambiente o en la salud humana a causa de desechos residuales no controlados, recicle el producto de forma responsable para promover la reutilización sustentable de recursos materiales. Para devolver su dispositivo usado, use los sistemas de recogida y devolución o póngase en contacto con el distribuidor donde adquirió el producto para obtener más información. El distribuidor podría gestionar el reciclado seguro ambiental.

1.2 Advertencia

- La batería (baterías o paquete de baterías) no debe exponerse a un calor excesivo, como incendios u otras fuentes de calor directo.
- Antes de operar este sistema, compruebe el voltaje de este sistema para ver si es idéntico al voltaje de su suministro de alimentación local.
- No coloque esta unidad cerca de campos magnéticos potentes.
- No coloque esta unidad sobre el amplificador o receptor.
- Si cualquier objeto sólido o líquido cae en el sistema, desconecte el sistema y hágalo que lo revise personal cualificado antes de operarlo.
- No intente limpiar la unidad con solventes químicos ya que esto podría dañar el acabado. Use un paño limpio, seco o ligeramente humedecido.
- Cuando desconecte la clavija de la toma de corriente, siempre quitar directamente de la clavija, nunca quitar el cable.
- Los cambios o modificaciones en esta unidad no expresamente aprobados por la parte responsable de la conformidad, podrían invalidar la autoridad del usuario a operar el equipo.
- La etiqueta de la marca está adherida en la parte inferior o posterior del equipo.
- Este equipo debe instalarse y utilizarse a una distancia mínima de 20 cm entre el radiador y su cuerpo.



Uso de la batería PRECAUCIÓN

Para evitar fugas de la batería que pueden provocar lesiones corporales, daños a la propiedad o daños al aparato:

- Instale todas las baterías correctamente, + y - como está marcado en el aparato.
- No mezcle baterías viejas y nuevas.



Por este medio declaramos que este producto se encuentra en conformidad con los requerimientos esenciales así como para otras provisiones relevantes de la Directiva 2014/53/EU.



La marca y los logotipos Bluetooth® son marcas comerciales registradas propiedad de Bluetooth SIG, Inc. y Hisense utiliza dichas marcas bajo licencia. El resto de marcas y nombres comerciales pertenecen a sus respectivos propietarios.



Los términos HDMI y HDMI High-Definition Multimedia Interface, y el logotipo de HDMI son marcas comerciales o marcas comerciales registradas de HDMI Licensing Administrator, Inc.



Dolby, Dolby Atmos y el símbolo doble D son marcas de Dolby Laboratories Licensing Corporation. Fabricado bajo licencia de Dolby Laboratories. Trabajos confidenciales no publicados. Copyright © 2012-2021 Dolby Laboratories. Todos los derechos reservados.





- ✓ Configuración simple
- ✓ Un control remoto
- ✓ Configuración rápida

Roku, el logotipo de Roku, Roku TV, Roku TV Ready y el logotipo de Roku TV Ready son marcas comerciales y/o marcas comerciales registradas de Roku, Inc. Este producto es compatible con Roku TV Ready en Estados Unidos, Reino Unido, México y Canadá. Los países están sujetos a cambios. Para obtener la lista más actualizada de países en los que este producto es compatible con Roku TV Ready, envíe un correo electrónico a rokutvready@roku.com.

ES



Para patentes DTS, consulte <http://patents.dts.com>. Fabricado bajo licencia de DTS, Inc. o DTS Licensing Limited. DTS, DTS:X, Virtual:X y el logotipo de DTS:X son marcas comerciales registradas o marcas comerciales de DTS, Inc. en los Estados Unidos y en otros países. © 2021 DTS, Inc. TODOS LOS DERECHOS RESERVADOS.

1.3 Formatos de audio de entrada admitidos

Formato	Función			
	ÓPTICO	HDMI ARC	HDMI eARC	ENTRADA HDMI
LPCM 2ch	●	●	●	●
LPCM 5.1ch	--	--	●	●
LPCM 7.1ch	--	--	●	●
Dolby Atmos - Dolby TrueHD	--	--	●	●
Dolby Atmos - Dolby Digital Plus	--	●	●	●
Dolby TrueHD	--	--	●	●
Dolby Digital Plus	--	●	●	●
Dolby Digital	●	●	●	●
DTS	●	●	●	●
DTS-ES Discrete 6.1	●	●	●	●
DTS-ES Matrix 6.1	●	●	●	●
DTS 96/24	●	●	●	●
DTS-HD High Resolution Audio	--	--	●	●
DTS-HD Master Audio	--	--	●	●
DTS-HD LBR	--	--	●	●
DTS:X	--	--	●	●

● : Formatos compatibles.

-- : Formato no compatible.

2. Contenido de la caja

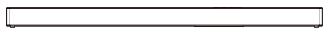

Unidad principal



Subwoofer inalámbrico



Cable de alimentación de CA x 2
Para unidad principal/subwoofer inalámbrico

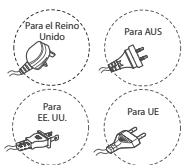

* El tipo de conector varía según la región

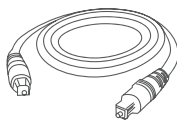

Cable ÓPTICO



Cable HDMI

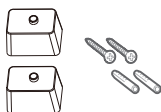

Soportes (x 2)/Tornillo de soporte (x 2)/
Anclajes de pared (x 2)

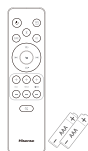

Mando a distancia
baterías AAA x 2

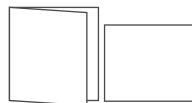

Manual de usuario/
Guía de inicio rápido

- * La cantidad de cable de alimentación y el tipo de enchufe varían según la región.
- Las imágenes, ilustraciones y dibujos que se muestran en este manual del usuario son solo para referencia, el producto real puede variar en apariencia.
- El diseño y las especificaciones se encuentran sujetos a cambios sin previo aviso.

3. Identificación de las piezas

3.1 Unidad principal

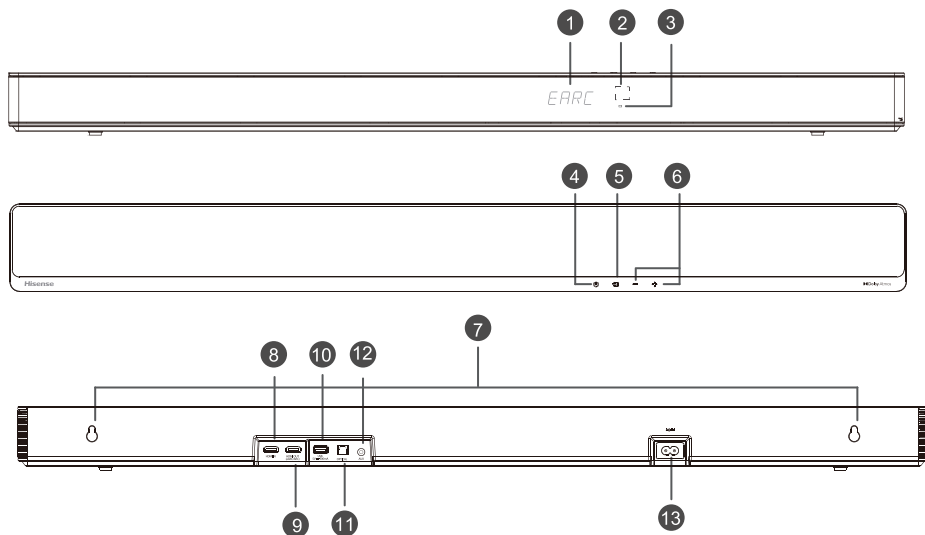

- ① **Ventana de visualización**
Mostrar estado actual.
- ② **Sensor de mando a distancia**
Recibir la señal del mando a distancia.
- ③ **Indicador rojo de espera**
• Encendido fijo | En modo de espera
- ④ **⏻ Botón (ACTIVE/DESACTIVE)**
Alterne la unidad entre el modo ENCENDER y ESPERA.
- ⑤ **📺 Botón (SOURCE)**
Seleccione la función de reproducción.
- ⑥ **+/- Botón (VOL+/VOL-)**
Aumentar/disminuir el nivel de volumen.
- ⑦ **Montaje en pared**
Instale los tornillos de montaje en pared en el accesorio de montaje de la unidad.
- ⑧ **Toma HDMI IN**
Para conectar dispositivos de fuente HDMI, como un reproductor de DVD, un reproductor de Blu-ray Disc™ o una consola de juegos.
- ⑨ **Toma HDMI OUT (TV eARC/ARC)**
Puerto para conectar un TV. El puerto admite la función HDMI eARC/ARC, que permite que la barra de sonido reproduzca el audio que se origina en el TV conectado.
- ⑩ **Toma USB**
Inserte el dispositivo USB para reproducir música.
- ⑪ **Toma OPTICAL**
Se utiliza para conectar a la toma OPTICAL OUT de un dispositivo externo.
- ⑫ **Toma AUX**
Conéctela a un dispositivo de audio externo.
- ⑬ **Toma AC IN**
Conecta al suministro de energía.

3.2 Subwoofer inalámbrico

① Indicador

• Parpadeo rápido	El subwoofer en modo de emparejamiento
• Encendido fijo	Conectado/emparejado correctamente
• Parpadeo lento	Error de conexión/emparejamiento

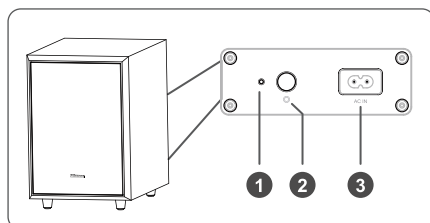

② **Botón de PAIR**

2 segundos	Borre el registro de emparejamiento y acceda al modo de emparejamiento
------------	--

③ **Toma AC IN**

Conecta al suministro de energía.

3.3 Mando a distancia

- ① Alterne la unidad entre el modo ENCENDER y ESPERA.
- ② (SOURCE) Seleccione la función de reproducción.
- ③ **SURR** ACTIVE/DEACTIVE sonido envolvente.
- ④ (Bluetooth) Seleccione el modo de Bluetooth. Mantenga presionado el botón (BT) para activar la función de emparejamiento en el modo Bluetooth o desconectar el dispositivo Bluetooth emparejado existente.
- ⑤ **EQ** Seleccione el efecto de sonido PELÍCULA/MÚSICA/ JUEGO/NOTICIAS/DEPORTES/NOCTURNO/IA.
- ⑥ Saltar a la siguiente/anterior pista en el modo Bluetooth/USB.
- ⑦ **VOL+/VOL-** Aumentar/disminuir el nivel de volumen.
- ⑧ Reproducir/pausar/reanudar la reproducción en el modo Bluetooth/USB. Mantenga pulsado el botón 3 s para acceder al menú de configuración. Confirme la selección.
- ⑨ **BASS+/-** Ajuste el nivel de graves.
- ⑩ **TREBLE+/-** Ajuste el nivel de agudos.
- ⑪ **DIMMER+/-** Ajustar el brillo de la pantalla.
- ⑫ (SILENCIAR) Silenciar o reactivar el volumen.

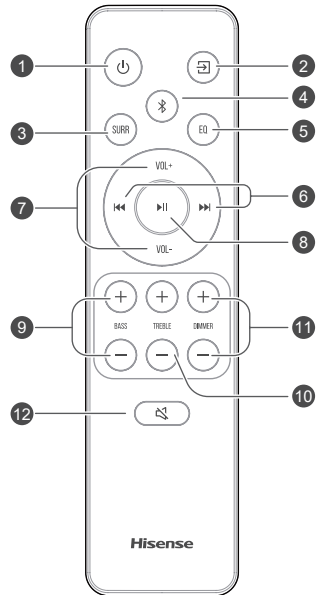

4. Preparaciones

4.1 Preparar el mando a distancia

El mando a distancia proporcionado permite que la unidad sea operada a distancia.

- Incluso si se opera el mando a distancia dentro del rango efectivo 19,7 pies (6 m) pulgadas, las operaciones del mando a distancia pueden interrumpirse si existen obstáculos entre la unidad y el mando a distancia.
- Si el mando a distancia es operado cerca de otros productos que generan rayos infrarrojos, o si se usan otros dispositivos de mando a distancia que usan rayos infrarrojos cerca de la unidad, podría operarse incorrectamente. Por el contrario, los otros productos pueden funcionar incorrectamente.

4.2 Sustituir la batería del mando a distancia

- 1 Presione y deslice la tapa posterior para abrir el compartimiento de baterías del mando a distancia.
- 2 Inserte dos baterías AAA. Asegúrese de que los polos (+) y (-) en los polos de las baterías coincidan con los polos (+) y (-) del compartimiento de las baterías.
- 3 Cierre la tapa del compartimiento de baterías.

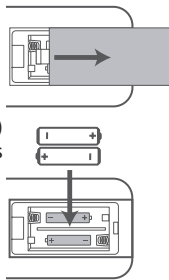

Precauciones relacionadas con las baterías

- Asegúrese de insertar las baterías con las polaridades correctas positiva "+" y negativa "-".
- Use baterías del mismo tipo. Nunca use diferentes tipos de baterías juntas.
- Se pueden usar baterías recargables o no recargables. Consulte las precauciones en sus etiquetas.
- Tenga cuidado con las uñas cuando retire la tapa de las baterías y las baterías.
- No deje caer el mando a distancia.
- No permita que nada afecte el mando a distancia.
- No derrame agua ni ningún líquido sobre el mando a distancia.
- No coloque el mando a distancia sobre un objeto mojado.
- No coloque el mando a distancia bajo la luz solar directa ni cerca de fuentes de calor excesivo.
- Retire las baterías del mando a distancia cuando no esté en uso por un período prolongado, ya que la corrosión o las fugas de la batería pueden ocasionar lesiones físicas y/o daños a la propiedad y/o incendios.

- No use baterías distintas a las especificadas.
- No mezcle baterías nuevas con viejas.
- Nunca recargue una batería a menos que se confirme que es del tipo recargable.

4.3 Colocación y montaje

Colocación

- A Si se coloca su TV sobre una mesa, puede colocar la unidad sobre la mesa directamente en frente de la base del TV, centrado con la pantalla del TV.
- B Si su TV se monta en una pared, puede montar la unidad en la pared directamente por debajo de la pantalla de TV.

Nota: La unidad debe colocarse para evitar cubrir el receptor de señal del TV o el control remoto del TV no podrá funcionar.

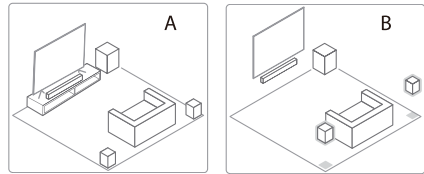

4.4 Montaje de la barra de sonido en la pared

Notas:

- La instalación solamente debe ser realizada por personal cualificado. El montaje incorrecto pueden resultar en lesiones personales severas y en daños a la propiedad (si pretende instalar este producto usted mismo, debe comprobar las instalaciones como el cableado eléctrico y la tubería que pudiera existir dentro de la pared). Es responsabilidad del instalador verificar que la pared soporte de manera segura la carga total de la unidad y los soportes de pared.
- Para la instalación se requieren herramientas adicionales (no incluidas).
- No apriete excesivamente los tornillos.
- Conserve este manual de instrucciones para futuras referencias.
- Use un detector de vigas eléctricas para comprobar el tipo de pared antes de perforar y montar.

ES

ADVERTENCIA

- Para evitar lesiones, este aparato debe asegurarse al suelo o pared de conformidad con las instrucciones de instalación.
- Altura de montaje en pared recomendada: $\leq 1,5$ metros.

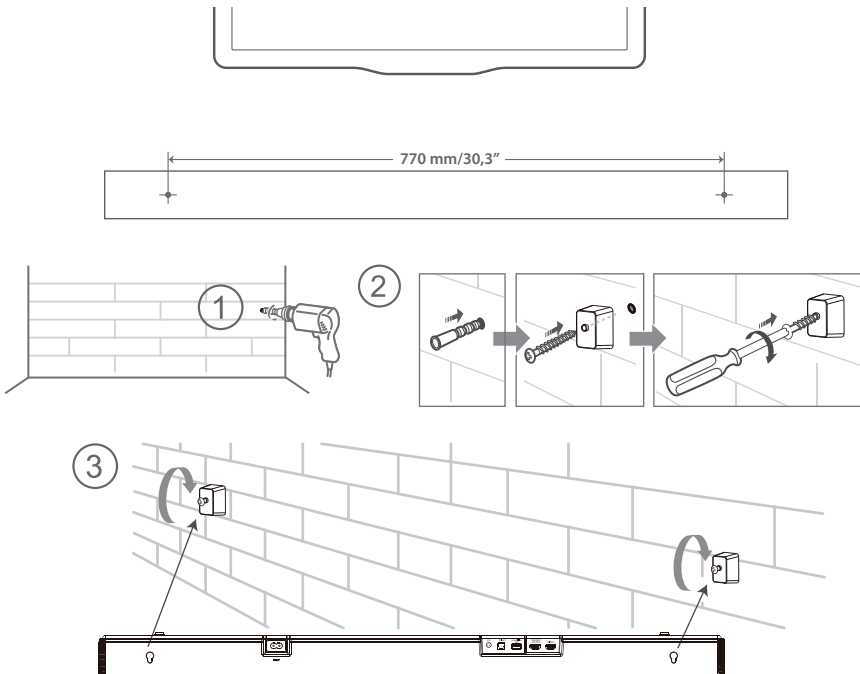

5. Conexiones

5.1 Dolby Atmos®

Dolby Atmos® le ofrece una experiencia de escucha envolvente al ofrecer sonido en un espacio tridimensional y toda la riqueza, claridad y potencia del sonido Dolby. Para obtener más información, visite dolby.com/technologies/dolby-atmos.

5.2 DTS:X

DTS:X, el sonido del borde ya no está limitado por la posición fija de los altavoces o por señales de canal específicas.

Para utilizar Dolby Atmos®/DTS:X

Dolby Atmos®/DTS:X está disponible en modo HDMI eARC/ARC. Para obtener más información sobre la conexión, consulte **"Conexión HDMI"**.

HDMI eARC/ARC

1. Para utilizar Dolby Atmos®/DTS:X modo, el televisor debe ser compatible con Dolby Atmos®/DTS:X o HDMI transferencia de audio.
2. Asegúrese de que se ha seleccionado "Bitstream", "RAW" o "Sin codificación" para el flujo de bits en la salida de audio del dispositivo externo conectado (por ejemplo Reproductor de DVD Blu-ray, TV, etc.).
3. Al entrar en Dolby Atmos/DTS:X/Dolby Digital/ formato PCM, la barra de sonido mostrará DOLBY ATMOS/DTS:X/DOLBY AUDIO/PCM AUDIO.

5.3 Utilice la toma HDMI

Algunos televisores 4K HDR requieren que la entrada HDMI o la configuración de imagen se establezcan para la recepción de contenido HDR. Para obtener más detalles sobre la configuración de la pantalla HDR, consulte el manual de instrucciones de su televisor.

Uso de HDMI para conectar la barra de sonido, equipo AV y TV:

Método 1: HDMI estándar

- Si su televisor no es compatible con HDMI ARC, conecte su barra de sonido al televisor a través de una conexión HDMI estándar.
1. Use un cable HDMI para conectar la toma **HDMI OUT (eARC/ARC)** de la barra de sonido a la toma HDMI IN del televisor.
 2. Use un cable HDMI para conectar la toma **HDMI IN** de la barra de sonido a sus dispositivos externos (por ejemplo, consolas de juegos, reproductores de DVD y Blu Ray).

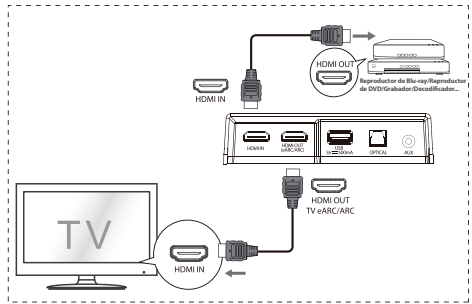

Método 2:

eARC/ARC (Canal de retorno de audio)

La función eARC/ARC (Canal de retorno de audio) le permite enviar audio desde su TV compatible con ARC a su barra de sonido a través de una sola conexión HDMI. Para disfrutar de la función ARC, asegúrese de que su TV es compatible tanto con HDMI-CEC y ARC y realice la configuración en conformidad. Cuando realice la configuración correctamente, puede usar el mando a distancia del TV para ajustar el nivel de volumen (VOL +/- y SILENCIAR) de la barra de sonido.

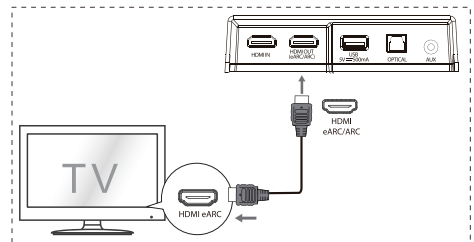

- Conecte el cable HDMI de la toma **HDMI OUT (TV eARC/ARC)** de la unidad a la toma HDMI de su TV compatible con ARC. Enseguida pulse el mando a distancia para seleccionar **HDMI eARC**.

Consejos:

- Su TV debe ser compatible con la función HDMI-CEC y ARC. HDMI-CEC y ARC deben ajustarse en Activar.
- El método de ajuste de HDMI-CEC y ARC pueden diferir dependiendo del TV. Para obtener detalles sobre la función ARC, consulte el manual del propietario del TV.
- ARC sólo funciona con dispositivos compatibles con HDMI ARC, así como con un cable HDMI 1.4 (y superior).

5.4 Uso de la toma OPTICAL

- Conecte un cable ÓPTICO a la toma OPTICAL OUT del TV y la toma **OPTICAL** de la unidad.

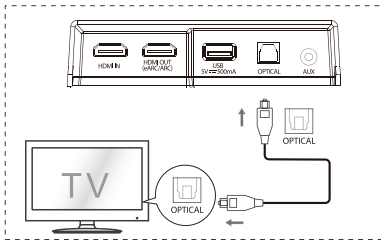

5.5 Conecte a la toma AUX

- A Utilice un cable de audio RCA a 3,5 mm para conectar las tomas de salida de audio del TV a la toma **AUX** de la unidad.
- B Utilice un cable de audio de 3,5 mm a 3,5 mm para conectar la toma **AUX** del TV o del dispositivo de audio externo a la toma **AUX** de la unidad.

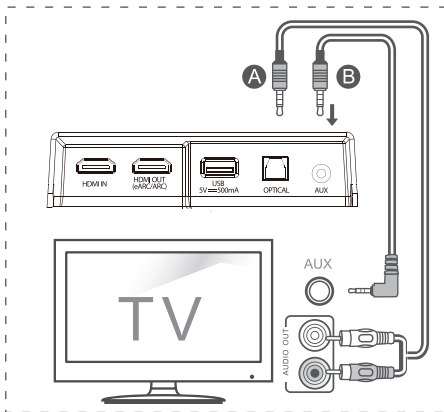

5.6 Conexión de alimentación

- **¡Riesgo de daños al producto!**
Asegúrese de que el suministro de alimentación corresponda al voltaje impreso en la parte posterior o parte inferior de la unidad.
- Antes de conectar el cable de alimentación de CA, asegúrese de completar las otras conexiones.
- **Barra de sonido**
Conecte el cable de red al conector de AC IN de la unidad principal y, a continuación, a un conector de red.
- **Subwoofer**
Conecte el cable de corriente a AC IN Toma de corriente subwoofer y enseguida a una toma de corriente.

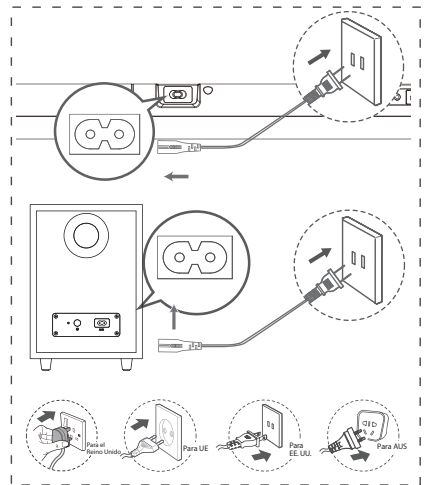

* La cantidad de cable de alimentación y el tipo de enchufe varían según la región.

5.7 Emparejar con el subwoofer

Emparejamiento automático

El subwoofer y la barra de sonido se emparejarán automáticamente cuando ambas unidades estén enchufadas a las tomas de corriente y activadas. No se necesita ningún cable para conectar las dos unidades.



- El estado del indicador en el subwoofer inalámbrico.

Estado del LED	Estado
Parpadeo rápido	Subwoofer en modo de emparejamiento
Encendido constante	Conectado/emparejado correctamente
Parpadeo lento	Error de conexión/emparejamiento

NOTAS:

- No pulse el botón PAIR situado en la parte posterior del subwoofer, excepto para el emparejamiento manual.
- Si falla el emparejamiento automático, empareje el subwoofer con la unidad principal manualmente.

Emparejamiento manual

1. Asegúrese de que todos los cables están bien conectados y de que la unidad principal está en modo de espera.
2. Pulse el botón  de la unidad principal o del mando a distancia para encender la unidad principal.
3. Presione el botón  de la unidad principal o del control remoto durante 3 segundos para acceder al modo de Emparejamiento. En la pantalla se desplazará "SW Pairing" (Emparejamiento de SW).
4. Mantenga presionado el botón PAIR en la parte trasera del subwoofer durante 2 segundos. El subwoofer entrará en el modo de emparejamiento y el indicador del subwoofer parpadeará rápidamente.
5. Después de que la conexión inalámbrica se haya realizado correctamente, los indicadores de emparejamiento se iluminarán y la pantalla de la unidad principal desplazará la leyenda "SW IN".
6. Si el indicador de emparejamiento parpadea lentamente, la conexión inalámbrica ha fallado. Desconecte el cable del subwoofer y luego vuelva a conectar los cables principales después de 3 minutos. Repita los pasos 1 ~ 4.

NOTAS:

- Si la conexión inalámbrica vuelve a fallar, compruebe si hay conflicto o interferencias



fuertes (por ejemplo, interferencias de un dispositivo electrónico) alrededor de su ubicación. Elimine estos conflictos o interferencias fuertes y repita los procedimientos anteriores.

- El subwoofer debe estar a menos de 6 m (18 pies) de la barra de sonido en un área abierta.
- Si la unidad principal está en modo Encendido y no está conectada con el subwoofer, el indicador del subwoofer parpadeará lentamente. Siga los pasos 1 a 4 anteriores para emparejar el subwoofer con la unidad principal.

6. Operación básica

6.1 Espera/Encendido



Cuando conecte por primera vez la unidad a la toma principal, la unidad estará en el modo de ESPERA.

- Pulse el botón  de la unidad principal o del mando a distancia para encender la unidad principal.
- Presione el botón  nuevamente para cambiar la unidad al modo ESPERA.
- Desconecte el enchufe de red del conector de red si quiere APAGAR la unidad completamente.

6.2 Función de espera automática/ reactivación automática



- **[En espera automático]** La barra de sonido se ha programado para entrar automáticamente en modo de ESPERA cuando no se detecta audio durante 15 minutos. Por ejemplo, esto ocurrirá cuando se pausa la reproducción, o si la barra de sonido se deja encendida accidentalmente.
- **[Activación automática]** Si hay un TV o un dispositivo externo conectado (Modo ENTRADA HDMI/HDMI ARC/HDMI eARC/ÓPTICO/AUX), la unidad se encenderá automáticamente cuando se enciendan el TV o el dispositivo externo.

Para desactivar esta función, siga estos pasos:

1. Durante el modo ENCENDIDO, apunte con el mando a distancia hacia la barra de sonido y mantenga pulsado el botón  durante 3 segundos para abrir el menú.
 - La pantalla de la unidad se desplazará por "MENU".
2. Pulse el botón  6 veces seguidas, la pantalla muestra: **Auto Wake [ON / OFF]**. Pulse el botón  7 veces seguidas, la pantalla muestra: **Auto Standby [ON / OFF]**.

3. Seleccione el contenido con el botón **VOL +/-** del mando a distancia y, a continuación, pulse **▶II** para confirmar la selección y salir de los ajustes.
- Si se repiten estos pasos, se **ACTIVA** y **DESACTIVA** la función.

6.3 Seleccionar modos

- Pulse el botón  (SOURCE) repetidamente en la unidad o en el mando a distancia para seleccionar el modo **HDMI eARC/HDMI ARC, ENTRADA HDMI, ÓPTICO, AUX, USB, BT** (Bluetooth).
- Pulse el botón  del mando a distancia para seleccionar el modo **BT** (Bluetooth).
- El modo seleccionado se mostrará en la pantalla.

Pantalla	Modo
eARC	HDMI eARC
ARC	HDMI ARC
HDMI	ENTRADA HDMI
OPT	ÓPTICO
AUX	AUX
USB	USB
NO USB	No hay ningún USB conectado
NO FILE	Sin archivo o archivo no compatible
BT_IN	Bluetooth
NO BT	Conectado No está conectado

6.4 Ajustar el nivel de graves/agudos



- Pulse los botones **BASS +/-** del mando a distancia para ajustar el nivel de graves (bass +5/bass -5).
- Pulse los botones **TREBLE +/-** del mando a distancia para ajustar el nivel de agudos (treble +5/treble -5).

6.5 Sonido envolvente ACTIVAR/DESACTIVAR

- Pulse el botón **SURR** del mando a distancia para activar el sonido envolvente. Presione nuevamente este botón para encender el sonido envolvente.

6.6 Ajuste el volumen de la barra de sonido

- Presione los botones +/- de la unidad o los botones **VOL+/VOL-** del control remoto para ajustar el volumen.

- Si desea apagar el sonido, presione el botón  (SILENCIAR) del mando a distancia. Pulse nuevamente el botón  (SILENCIAR) o pulse los botones **VOL+/VOL-** de la unidad o del mando a distancia para reanudar la audición normal.
- En el modo USB, presione el botón **▶II** o **◀◀/▶▶** para reanudar el audio normal.

En el modo BT, sólo los botones **VOL+/VOL-** del teléfono conectado pueden reanudar el audio normal.

6.7 Ajuste el brillo

- Pulse el botón **DIMMER +/-** en el mando a distancia para seleccionar el nivel de brillo.

6.8 Selecciona el efecto de ecualizador (EQ)

- Durante la reproducción, pulse el botón **EQ** del mando a distancia para seleccionar los ecualizadores predefinidos deseados: **MÚSICA, PELÍCULA, NOTICIAS, DEPORTES, NOCHE, JUEGO, IA EQ**.

6.9 Ajuste del retardo de audio (AV SYNC)

- Procesamiento de imágenes de video, a veces más tiempo que el requerido para procesar la señal de audio. Esto se denomina "retardado". La función de retardo de audio está diseñada para solucionar este retraso.
 - Establezca el retardo de audio, que sólo se proporciona para el modo de reproducción actual. (Como se proporciona en el modo de retardo de audio HDMI ARC, el modo de retardo sólo es válido para HDMI ARC).
 - De forma predeterminada, el retardo de audio está establecido en 00.
1. Durante el modo ENCENDIDO, mantenga pulsado el botón **▶II** durante 3 segundos para abrir el menú, a continuación, pulse el botón **▶▶I** 9 veces seguidas. La pantalla de la unidad mostrará "LT 00".
 2. Pulse los botones **VOL+/-** para cambiar la frecuencia de 10 ms para ajustar el tiempo de retardo. Establezca un retardo máximo de 200 ms.
 3. Pulse el botón **▶II** o espere 10 segundos para salir.

Consejos:

- Rango de ajuste: [00 ~ 200 ms]
- El ajuste de retardo de audio sólo es válido para audio digital (por ejemplo, ENTRADA HDMI, HDMI ARC, HDMI eARC, ÓPTICO).

7. Funcionamiento de DTS:X

7.1 Funciones DRC/Control de diálogos/ Neural:X/Virtual:X

Las tecnologías DTS:X® proporcionan a los usuarios efectos virtuales envolventes multicanal, creando un volumen de audio inmersivo.

- Durante el modo ENCENDIDO, apunte con el mando a distancia hacia la barra de sonido y mantenga pulsado el botón ►► durante 3 segundos para abrir el menú.
- La pantalla de la unidad se desplazará por "MENU".

Ajuste de nivel de DRC:

- Pulse el botón ►►► 10 veces seguidas, la pantalla muestra: **DRC 0/1/2.**

Ajuste el nivel de control del cuadro de diálogos:

- Pulse el botón ►►► 11 veces seguidas, la pantalla muestra: **DCL 0/1/2/3/4/5/6.**

Ajuste Neural:X:

- Pulse el botón ►►► 12 veces seguidas, la pantalla muestra: **Neural X ON / OFF.**

Ajuste de Virtual:X:

- Pulse el botón ►►► 13 veces seguidas, la pantalla muestra: **VIRTUAL X ON/OFF.**

Nota:

Las operaciones anteriores son principalmente para el requisito de cumplimiento de DTS y solo la configuración Virtual:X está abierta para el consumidor.

8. Operación HDMI eARC/ HDMI ARC, ENTRADA HDMI, ÓPTICO, AUX

- 1 Asegúrese de que la unidad esté conectada al TV o dispositivo de audio.
- 2 Pulse  varias veces en la unidad o en el control remoto para seleccionar el modo **HDMI eARC/HDMI ARC, ENTRADA HDMI, ÓPTICO, AUX, USB, BT (Bluetooth).**
- 3 Opere su dispositivo de audio directamente para las funciones de reproducción.
- 4 Pulse el botón **VOL +/-** para ajustar el volumen en el nivel deseado.

Consejos:

- Es posible que la unidad no pueda decodificar todos los formatos de audio digital de la fuente de entrada. En este caso, la unidad se silenciará. Esto no es un defecto. Asegúrese de que la configuración de audio de la fuente de entrada (por ejemplo, TV, consola de juegos, reproductor de DVD, etc.) esté configurada en **PCM** o **Dolby Digital** (consulte el manual del usuario del dispositivo de fuente de entrada para conocer los detalles de la configuración de audio) con entrada HDMI eARC/ÓPTICO.
- Al seleccionar un formato de audio diferente, la unidad mostrará lo siguiente de la siguiente manera:

Formato de entrada	Pantalla
PCM	PCM
Dolby Digital	DOLBY AUDIO/ DOLBY SURROUND
Dolby Digital Plus	DOLBY AUDIO/ DOLBY SURROUND
Dolby TrueHD	DOLBY AUDIO/ DOLBY SURROUND
Dolby MAT	MPCM
Dolby Digital Plus-Atmos	DOLBY ATMOS
Dolby TrueHD-Atmos	DOLBY ATMOS
Dolby MAT-Atmos	DOLBY ATMOS
DTS	DTS
DTS Discrete Surround	DTS
DTS-ES 6.1 Matrix	DTS
DTS-ES 6.1 Discrete	DTS
DTS 96/24	DTS
DTS 96/24 ES Matrix	DTS
DTS Express	DTS
DTS-ES 8-Channel Discrete	DTS
DTS-HD High Resolution	DTS-HD
DTS-HD Master Audio	DTS-HD
DTS:X	DTS-X
DTS:X Master Audio	DTS-X



9. Operación Bluetooth

9.1 Emparejar dispositivos con Bluetooth

La primera vez que conecte su dispositivo Bluetooth a este reproductor, tiene que emparejar su dispositivo con este reproductor.

Notas:

- El rango operacional entre este reproductor y un dispositivo Bluetooth es de aproximadamente 8 metros (sin ningún objeto entre el dispositivo Bluetooth y la unidad).
- Antes de conectar un dispositivo Bluetooth a esta unidad, asegúrese de conocer la capacidad del dispositivo.
- No está garantizada la compatibilidad con todos los dispositivos Bluetooth.
- Cualquier obstáculo entre esta unidad y un dispositivo Bluetooth puede reducir el rango operacional.
- Si la intensidad de la señal es débil, su receptor Bluetooth podría desconectarse, pero volverá a ingresar al modo de emparejamiento automáticamente.

- 1 Durante el modo ENCENDIDO, pulse el botón  varias veces en la unidad o el botón  del mando a distancia para seleccionar el modo Bluetooth. Aparecerá "NO BT" en la pantalla si la unidad no está emparejada con ningún dispositivo Bluetooth.
- 2 Active su dispositivo Bluetooth y seleccione el modo de búsqueda. "Hisense AX3120G" aparecerá en su lista de dispositivos Bluetooth.
 - Si no puede encontrar la unidad, mantenga presionado el botón  en el modo BT durante 2 segundos para que pueda buscarse. La pantalla mostrará "BT Pairing" y escuchará el sonido de la indicación de la unidad.
- 3 Seleccione "Hisense AX3120G" en la lista de emparejamiento. Después del emparejamiento exitoso, escuchará el sonido de aviso de la unidad, y el panel de visualización muestra "BT_IN".
- 4 Reproduzca la música del dispositivo Bluetooth conectado.

Para desconectar la función Bluetooth, puede hacer lo siguiente:



- Cambie a otra función de la unidad.
- Desactive la función BT de su dispositivo Bluetooth. El dispositivo Bluetooth se desconectará de la unidad después de la indicación de voz.
- Mantenga presionado el botón  durante 2 segundos.

Consejos:

- Introduzca "0000" para la contraseña si es necesario.
- Si no se empareja otro dispositivo Bluetooth con este reproductor en 2 minutos, el reproductor se volverá a conectar a la conexión anterior.
- El reproductor también se desconectará cuando se mueva el dispositivo fuera del rango operacional.
- Si desea volver a conectar su dispositivo a este reproductor, colóquelo dentro del rango operacional.
- Si el dispositivo se mueve fuera del rango operacional, al volver a la zona, compruebe si el dispositivo se encuentra conectado al reproductor.
- Si se pierde la conexión, siga las instrucciones anteriores para emparejar su dispositivo al reproductor nuevamente.

9.2 Escuchar música de un dispositivo Bluetooth

- Si el dispositivo Bluetooth conectado admite el Perfil de Distribución de Audio Avanzado (A2DP), puede escuchar la música almacenada en el dispositivo a través del reproductor.
 - Si el dispositivo también es compatible con el perfil de control remoto de audio y video (AVRCP), puede utilizar el mando a distancia del reproductor para reproducir música almacenada en el dispositivo.
1. Empareje su dispositivo con el reproductor.
 2. Reproduzca la música a través de su dispositivo (si admite A2DP).
 3. Use el mando a distancia para controlar la reproducción (si admite AVRCP).



	Inicie, pause o reanude la reproducción.
	Salta a la pista anterior o siguiente.

10. Operación de USB

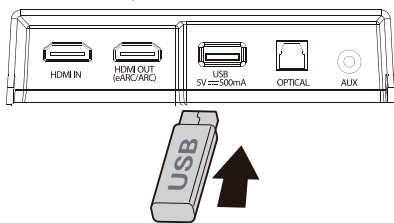
- 1 Inserte el dispositivo USB.



- 2 Pulse el botón  varias veces en la unidad o en el mando a distancia para seleccionar el modo **USB**.
- 3 Durante la reproducción:

	Inicie, pause o reanude la reproducción.
	Salta a la pista anterior o siguiente.

Consejos:

- La unidad puede admitir dispositivos USB de hasta 32 GB de memoria.
- Este producto puede no ser compatible con ciertos tipos de dispositivos de almacenamiento USB.
- Si utiliza un cable de extensión USB, un concentrador USB o un lector de tarjetas multifunción USB, es posible que no se reconozca el dispositivo de almacenamiento USB.
- No extraiga el dispositivo de almacenamiento USB mientras lee los archivos.
- El host USB de velocidad completa incorporado para aplicaciones USB no debe superar los 6,5 Mbps.
- Para el archivo en formato FLAC, el tamaño de bloque máximo 8107/8109 puede soportar 4608 como máximo.

ES

Formatos USB compatibles:

Extensión	Códec	Velocidad de muestreo	Velocidad de bits
*.mp3	MPEG - 1 Layer1/2/3	32 kHz ~ 48 kHz	32 kbps ~ 320 kbps
	MPEG - 2 Layer1/2/3	16 kHz ~ 24 kHz	8 kbps ~ 160 kbps
	MPEG - 2.5 Layer3	8 kHz ~ 12 kHz	
*.wma	WMA7/8/9/STD	8 kHz ~ 48 kHz	≤ 320 kbps
*.aac	AAC	8 kHz ~ 96 kHz	≤ 1728 kbps
	AAC-LC		
	HE-AAC		
*.ogg	Vorbis codec	8 kHz ~ 48 kHz	≤ 500 kbps
*.flac	-	8 kHz ~ 192 kHz	≤ 9 Mbps
*.wav	PCM, LPCM, IMA_ ADPCM, MPEG, ALAW, MULAW	8 kHz ~ 192 kHz	≤ 9 Mbps
*.AIFF	PCM, ALAW, MULAW	8 kHz ~ 192 kHz	≤ 9 Mbps

- Solo se admite el formato USB tipo FAT 32 para la conexión de dispositivos de almacenamiento USB.
- Para los archivos de audio *.ogg, a continuación se muestran los formatos no compatibles:
 - 1). block size 0 < 64 block size 0 > 2048; 2). block size 1 < 64, block size 1 > 4096; 3). codebook counter > 64; 4). codebook entry > 640; 5). floor counter > 4; 6). floor type 0; 7). residua counter > 4; 8). dimension != 2; 9). mapping counter > 2; 10). mode couter > 2.
- Para los archivos en formato FLAC, el tamaño de bloque máximo 8107/8109 puede soportar 4608 como máximo.

11. Menú de configuración

1. Durante el modo de ENCENDIDO, mantenga pulsado el botón ►II durante 3 segundos para abrir el menú.
2. Seleccione el contenido con los botones ◀◀/▶▶.
3. Cambie los valores iniciales de cada uno de los ajustes con los botones VOL +/-.
4. Pulse el botón ►II para confirmar la selección y salir de los ajustes.
- Si no se pulsa ningún botón en 10 segundos, el sistema saldrá automáticamente del menú.

Pantalla (pulse ◀◀/▶▶)	Descripción (pulse VOL +/-)
1 MOVIE	Seleccione efecto de equalizador (EQ):(PELÍCULA, MÚSICA, JUEGO, NOTICIAS, DEPORTE, NOCHE, IA)
2 SUR OFF	Sonido envolvente [ACTIVAR/DESACTIVAR]
3 BAS 0	Ajuste el nivel de graves
4 TRE 0	Ajuste el nivel de agudos
5 DIM 0	Ajustar el brillo (Nivel de atenuación: DIM 0/1/2/3, salir del menú para tener efecto)
6 AUTO WAKE OFF	Activación automática [ACTIVAR/DESACTIVAR]
7 AUTO STANDBY OFF	Modo de espera automático [ACTIVAR/DESACTIVAR]
8 BEEP ON	Pitido [ACTIVAR/DESACTIVAR]
9 LT 00	Ajuste del retardo de audio (SINCRONIZACIÓN AV)
10 DRC 0	Ajuste del nivel de DTS DRC: DRC 0/1/2
11 DCL 0	Ajuste del nivel de control del cuadro de diálogos DTS: DCL 0/1/2/3/4/5/6
12 DTS NEURAL ON	Interruptor: DTS Neural [ACTIVAR/DESACTIVAR].
13 VIRTUAL X	Interruptor: DTS Virtual:X [ACTIVAR/DESACTIVAR]
14 BASS BOOST ON	Interruptor: BassBoost [ACTIVAR/DESACTIVAR]

12. Solución de problemas

Para mantener la garantía válida, nunca intente reparar el sistema usted mismo. Si encuentra problemas al usar esta unidad, revise lo siguiente antes de solicitar servicio.



No enciende

- Asegúrese de que el cable de CA esté conectado correctamente.
- Asegúrese de que hay alimentación en la toma de CA.
- Pulse el botón de espera para encender la unidad.

No funciona el mando a distancia

- Antes de pulsar cualquier botón de control de reproducción, primero seleccione la fuente de reproducción.
- Reduzca la distancia entre el mando a distancia y la unidad.
- Inserte la batería con sus polaridades (+/-) alineadas como se indica.
- Cambie la batería.
- Oriente el mando a distancia directamente al sensor de la parte delantera de la unidad.

No hay sonido

- Asegúrese de que la unidad no esté silenciada. Presione el botón  o VOL +/- para reanudar el audio normal.
- Presione el botón  en la unidad o en el mando a distancia para cambiar la barra de sonido al modo de espera. Luego presione el botón  nuevamente para encender la barra de sonido.
- Desenchufe la barra de sonido y el subwoofer de la toma de corriente, luego vuelva a enchufarlos. Enciende la barra de sonido.
- Asegúrese de que la configuración de audio de la fuente de entrada (por ejemplo, TV, consola de juegos, reproductor de DVD, etc.) esté configurada en modo PCM o Dolby Digital mientras usa la conexión digital (por ejemplo, HDMI, ÓPTICO).
- El subwoofer está fuera de rango, acerque el subwoofer a la barra de sonido. Asegúrese de que el subwoofer esté a menos de 5 m de la barra de sonido (cuanto más cerca, mejor).
- La barra de sonido puede haber perdido la conexión con el subwoofer. Vuelva a emparejar las unidades siguiendo los pasos de la sección "Emparejamiento del subwoofer inalámbrico con la barra de sonido".
- Es posible que la unidad no pueda decodificar todos los formatos de audio digital de la fuente de entrada. En este caso, la unidad se silenciará. Esto no es un defecto. El dispositivo no está silenciado.

No puedo encontrar el nombre Bluetooth de esta unidad en mi dispositivo Bluetooth para el emparejamiento a través de Bluetooth

- Asegúrese de que la función Bluetooth esté activada en su dispositivo Bluetooth.
- Asegúrese de que ha emparejado la unidad con el dispositivo Bluetooth.

Esta es una función de apagado de 15 minutos, uno de los requerimientos estándar de ERPII para ahorrar energía

- Cuando el nivel de la señal de entrada externa de la unidad es demasiado bajo, la unidad se apagará automáticamente en 15 minutos. Aumente el nivel de volumen de su dispositivo externo.
- Para obtener más información sobre equipos en red, consulte <https://www.hisense.es/barras-de-sonido/>

El subwoofer está inactivo o el indicador del subwoofer no se enciende.

- Desenchufe el cable de alimentación de la plantilla de alimentación y vuelva a enchufarlo después de 4 minutos para restablecer el subwoofer.

13. Especificaciones

Nombre de modelo	AX3120G
Barra de sonido	
Suministro de energía	CA 100-240 V~ 50/60 Hz
Consumo de energía	20 W
Alimentación en espera	< 0,50 W
Puerto USB para reproducción Compatibilidad USB Soporte de reproducción USB/formatos de archivo	5 V --- 500 mA USB de alta velocidad (2.0)/FAT32/FAT16 32 GB (máx), WAV/WMA/MP3/FLAC/ALAC
Dimensión (An x Al x P)	920 x 60 x 90 mm/36,2" x 2,4" x 3,5"
Peso neto	2,9 kg
Respuesta de frecuencia	150 Hz ~ 20 kHz
Temperatura de funcionamiento	0°C - 45°C
Especificación inalámbrica	
Versión/perfiles de Bluetooth Rango de frecuencia Bluetooth Potencia de transmisión máxima de Bluetooth (EIRP)	V5.3 2400 MHz ~ 2483,5 MHz ≤ 10 dBm
Tipo de modulación	GFSK, π/4 DQPSK, 8DPSK
Subwoofer	
Suministro de energía	CA 100-240 V~ 50/60 Hz
Consumo de energía	15 W
Alimentación en espera	< 0,50 W
Dimensión (An x Al x P)	214 x 294 x 304 mm/8,4" x 11,6" x 12"
Peso neto	5,27 kg
Respuesta de frecuencia	40 Hz ~ 180 kHz
Amplificador (potencia de audio máxima)	
Total	360 W
Unidad principal	240 W
Subwoofer	120 W
Mando a distancia	
Distancia/ángulo	19,7 pies (6 m)/30°
Tipo de batería	AAA (1,5 V x 2)

ES



ADVERTENCIA: Este producto puede exponerlo a sustancias químicas como el plomo, que el Estado de California sabe que causa cáncer. Para obtener más información, visite: www.P65Warnings.ca.gov.

ES

ES

INFORMACIÓN DE LA FCC (para clientes de EE. UU.)

NOTAS:

- Este equipo ha sido probado y se encuentra en conformidad con los límites establecidos para un dispositivo digital de Clase B, conforme a la parte 15 de las normas de la FCC. Estos límites están diseñados para proporcionar protección razonable contra la interferencia perjudicial en una instalación residencial. Este equipo genera, usa y puede irradiar energía de radio frecuencia y, si no se instala y se usa en conformidad con las instrucciones, podría ocasionar interferencia perjudicial a las comunicaciones de radio.
- Sin embargo, no hay garantía alguna de que ocurra interferencia en una instalación en particular. Si este equipo no ocasiona interferencia perjudicial a la recepción de radio o televisión, lo cual se puede determinar apagando y encendiendo el equipo, el usuario está obligado a corregir la interferencia mediante una o más de las siguientes medidas:
 - Reoriente o reubique la antena receptora.
 - Incremente la separación entre el equipo y el receptor.
 - Conecte el equipo en una toma de corriente de un circuito diferente a aquel en el que está conectado el receptor.
 - Consulte al distribuidor o a un técnico de radio/TV experimentado para solicitar ayuda.

Este dispositivo se encuentra en conformidad con la parte 15 de las normas de la FCC.

El funcionamiento se encuentra sujeto a las siguientes dos condiciones:

- (1) este dispositivo podría no ocasionar interferencia perjudicial, y
 - (2) este dispositivo debe aceptar cualquier interferencia recibida, incluida aquella interferencia que pudiera ocasionar una operación no deseada.
- En esta unidad deben usarse cables blindados para garantizar la conformidad con los límites de la FCC Clase B.

Aviso de la IC: CAN ICES-3(B)/NMB-3(B)

Este dispositivo cumple con el(los) estándar(es) RSS excepto(s) de licencia de la Industry Canada. El funcionamiento se encuentra sujeto a las siguientes dos condiciones:

1. Este dispositivo podría no ocasionar interferencia.
2. Este dispositivo debe aceptar cualquier interferencia. Incluida la interferencia que podría ocasionar un funcionamiento no deseado del dispositivo.

Advertencia:

- Este equipo debe instalarse y utilizarse a una distancia mínima de 20 cm entre el radiador y su cuerpo.
- Los cambios o modificaciones realizados en esta unidad que no hayan sido aprobados expresamente por la parte responsable del cumplimiento podrían anular la autoridad del usuario para utilizar el equipo.

Hisense

Barra de som 3.1.2 Canais com subwoofer sem fios

Modelo: AX3120G

PT



Roku TV
Ready

- ✓ Um controlo remoto
- ✓ Definições rápidas
- ✓ Conteúdos da embalagem

360W
Max Audio Power

Dolby Atmos

dts X

HDMI™
HIGH-DEFINITION MULTIMEDIA INTERFACE

Bluetooth® **CE**

MANUAL DO UTILIZADOR



Antes de utilizar a barra de som, leia cuidadosamente este manual e guarde para futuras consultas.

Conteúdo

1. Instruções de segurança importantes	3
1.1 Segurança.....	3
1.2 Aviso	4
1.3 Formatos de entradas de áudio suportados	6
2. Conteúdos da embalagem.....	7
3. Identificar as peças.....	8
3.1 Unidade Principal.....	8
3.2 Subwoofer sem fios.....	8
3.3 Controlo Remoto	9
4. Preparações	10
4.1 epare o controle remoto	10
4.2 Substituir as pilhas do controlo remoto	10
4.3 Colocação e montagem	10
4.4 Montar a Barra de Som na Parede	11
5. Ligações	12
5.1 Dolby Atmos®.....	12
5.2 DTS:X	12
5.3 Utilizar a tomada HDMI.....	12
5.4 Utilizar a tomada OPTICAL	13
5.5 Ligar uma tomada AUX.....	13
5.6 Ligar à alimentação.....	13
5.7 Emparelhar com o Subwoofer	14
6. Funcionamento básico.....	14
6.1 Standby/Ligado	14
6.2 Funcionalidade Auto-Standby / Auto-Ativar	14
6.3 Selecionar modos	15
6.4 Ajustar o nível de Baixos/Agudos	15
6.5 LIGAR/DESLIGAR o som surround	15
6.6 Ajustar o Volume da Barra de Som	15
6.7 Ajustar a luminosidade.....	15
6.8 Selecionar o Efeito Equalizador (EQ).....	15
6.9 Definir o Atraso de Áudio (AV SYNC)	15
7. Operação DTS:X.....	16
7.1 Funcionalidades DRC / Dialog Control / Neural:X / Virtual:X	16
8. Funcionamento HDMI eARC/HDMI ARC, ENTRADA HDMI, ÓTICO, AUX.....	16
9. Funcionamento de Bluetooth	17
9.1 Emparelhar dispositivos com funcionalidade Bluetooth.....	17
9.2 Ouvir música a partir do dispositivo Bluetooth	17
10. Funcionamento USB.....	18
11. Menu Configuração	19
12. Resolução de problemas	19
13. Especificações	21

1. Instruções de segurança importantes





O relâmpago com uma seta, dentro de um triângulo, destina-se a alertar o utilizador da presença de "tensão perigosa" não isolada dentro da estrutura do produto e pode ser de magnitude suficiente para constituir um risco de choque elétrico para as pessoas.



O ponto de exclamação dentro de um triângulo destina-se a alertar o utilizador da presença de instruções de funcionamento e manutenção importantes (reparação) na literatura que acompanha o equipamento.

1.1 Segurança

- 1 **Leia estas instruções** – Todas as instruções de segurança e de funcionamento devem ser lidas antes de utilizar este produto.
- 2 **Guarde essas instruções** – As instruções de segurança e de funcionamento devem ser guardadas para futuras consultas.
- 3 **Siga todos os avisos** – Todos os avisos no equipamento e nas instruções de funcionamento devem ser seguidos.
- 4 **Siga todas as instruções** – Todas as instruções de funcionamento e de utilização devem ser seguidas.
- 5 **Não utilize este aparelho perto de água** – O aparelho não deve ser utilizado perto de água ou humidade – por exemplo, numa cave molhada ou perto de uma piscina ou local similar.
- 6 **Limpe apenas com um pano seco.**
- 7 **Não bloqueie quaisquer aberturas de ventilação.** Instale de acordo com as instruções do fabricante.
- 8 Não instale perto de fontes de calor, como radiadores, aquecedores, fornos ou outros equipamentos (incluindo amplificadores) que produzem calor.
- 9 O produto é facultado com um cabo elétrico de série e uma tomada moldada, que por motivos de segurança não deve ser modificada. Se a ficha fornecida não encaixar na sua tomada elétrica, consulte um electricista para trocar a tomada elétrica obsoleta.
- 10 Proteja o cabo elétrico de ser pisado ou dobrado, especialmente perto das fichas, recetáculos de conveniência e no ponto onde sai do aparelho.
- 11 Utilize apenas acessórios especificados pelo fabricante.
- 12  Utilize apenas com o carrinho, suporte, tripé, suporte ou mesa especificados pelo fabricante ou que seja sólido com o equipamento. Quando utiliza um carrinho ou prateleira, tenha cuidado ao mover a combinação carrinho/equipamento para evitar ferimentos derivados de tropeçar.
- 13 Desligue o equipamento durante trovoadas ou quando não for utilizado durante longos períodos de tempo.
- 14 Para reparação, envie para pessoas qualificadas. A reparação é necessária quando o equipamento foi danificado de alguma forma, como o cabo da fonte de alimentação ou a ficha estão danificados, foram derramados líquidos ou objetos caíram em cima do equipamento ou este foi exposto a chuva ou humidade, não funciona normalmente ou caiu.
- 15  Este equipamento é um aparelho elétrico de Classe II ou duplo isolamento. Foi desenhado de forma a não necessitar de uma ligação de segurança a terra.
- 16 Não coloque objetos com líquidos como vasos em cima do equipamento.
- 17 A distância mínima em redor do equipamento para ventilação suficiente é de 5 cm.
- 18 A ventilação não deve ser impedida ao cobrir as aberturas de ventilação com itens como jornais, toalhas, cortinados, etc.
- 19 Não deve colocar fontes de chama viva, como velas acesas em cima do equipamento.
- 20 As pilhas devem ser recicladas ou eliminadas de acordo com as orientações estatais e locais.
- 21 O aparelho pode ser utilizado em climas moderados ou tropicais.

Cuidado:

- A utilização de controlos ou ajustes ou o desempenho de procedimentos diferentes daqueles descritos neste manual podem provocar exposição perigosa a radiação ou outras situações de perigo.
- Para reduzir o risco de incêndio ou choque elétrico, não exponha o equipamento a chuva ou humidade.
- O equipamento não deve ser exposto a gotas ou salpicos de água e quaisquer objetos com líquidos, como jarras, não devem ser colocados em cima do equipamento.
- A ficha elétrica/acoplador do equipamento é utilizado como dispositivo de desconexão e deve estar sempre operável.
- Perigo de explosão se as pilhas forem trocadas incorretamente. Substitua apenas com pilhas do mesmo tipo ou equivalente.

1.2 Aviso

- A bateria (baterias ou pacote de bateria) não deve ser exposta a calor excessivo, como fogos ou outras fontes de calor direto.
- Antes de utilizar este sistema, verifique a tensão para confirmar se é idêntica à tensão da corrente elétrica local.
- Não coloque este equipamento perto de fortes campos magnéticos.
- Não coloque este equipamento no amplificador ou recetor.
- Se qualquer objeto sólido ou líquido cair no sistema, desligue o sistema e leve para ser verificado por um técnico qualificado antes de continuar a utilizar.
- Não tente limpar o equipamento com solventes químicos, pois pode danificar o acabamento. Utilize um pano limpo, seco ou ligeiramente humedecido.
- Quando remove a ficha elétrica da tomada, puxe diretamente pela ficha, nunca arranque pelo cabo.
- As alterações ou modificações a este equipamento que não sejam expressamente aprovadas pela parte responsável pela conformidade irá anular a autoridade do utilizador em utilizar o equipamento.
- A etiqueta informativa está colada na parte inferior ou traseira do equipamento.
- Este equipamento deve ser instalado e operado a uma distância mínima de 20cm entre o radiador e o seu corpo.



CUIDADO com a bateria

Para evitar derrame das pilhas, que pode resultar em ferimentos corporais, danos a propriedade ou danos ao aparelho:

- Instale todas as pilhas corretamente, + e - conforme marcado no aparelho.
- Não misture pilhas novas com pilhas usadas.

- Não misture pilhas alcalinas, normais (carbono-zinco) ou recarregáveis (Ni-Cd, Ni-MH, etc.).
- Remova as pilhas quando não for utilizar o aparelho durante um longo período de tempo.



Eliminação correta deste produto. Este símbolo indica que este produto não deve ser eliminado junto com o lixo doméstico no espaço da União Europeia. Para evitar possíveis danos ao ambiente e à saúde humana, devido a eliminação de resíduos descontrolada, recicle de forma responsável, para promover a reutilização sustentável dos recursos dos materiais. Para devolver o seu equipamento usado, utilize os sistemas de devolução e recolha ou contacte o distribuidor onde adquiriu o produto. Ele pode realizar a reciclagem ambientalmente segura do equipamento.



Declaramos que este produto está em conformidade com os requisitos essenciais e outras provisões relevantes da Diretiva 2014/53/UE.



A marca e logotipo com a palavra Bluetooth® são marcas comerciais registadas, propriedade da Bluetooth SIG, Inc. e qualquer uso dessas marcas pela Hisense é feito sob licença. Outras marcas e nomes comerciais são dos respetivos proprietários.



Os termos HDMI e HDMI High-Definition Multimedia Interface e o logotipo HDMI são marcas ou marcas registadas da HDMI Licensing Administrator, Inc.



Dolby, Dolby Atmos, e o símbolo de duplo D são marcas comerciais registadas da Dolby Laboratories Licensing Corporation. Fabricado com licença pelos Dolby Laboratories. Trabalhos confidenciais e não publicados. Copyright © 2012-2021 Dolby Laboratories. Todos os direitos reservados.



- ✓ Um controlo remoto
- ✓ Definições rápidas
- ✓ Conteúdos da embalagem

Roku, o logotipo Roku, Roku TV, Roku TV Ready, e o logotipo Roku TV Ready são marcas comerciais e/ou marcas comerciais registadas da Roku, Inc. Este produto tem suporte Roku TV Ready nos Estados Unidos, Reino Unido, México e Canadá. Os países estão sujeitos a alterações. Para a lista mais atual de países em que o produto tem suporte Roku TV Ready, envie um email para rokutvready@roku.com.

PT



Para patentes DTS, consulte <http://patents.dts.com>. Fabricado sob a licença de DTS, Inc. ou DTS Licensing Limited. DTS, DTS:X, Virtual:X, e o logotipo DTS:X são marcas comerciais registadas ou marcas comerciais da DTS, Inc. nos Estados Unidos e em outros países. © 2021 DTS, Inc. TODOS OS DIREITOS RESERVADOS.

1.3 Formatos de entradas de áudio suportados

Formatar	Função			
	ÓTICO	HDMI ARC	HDMI eARC	ENTRADA HDMI
LPCM 2ch	●	●	●	●
LPCM 5.1ch	--	--	●	●
LPCM 7.1ch	--	--	●	●
Dolby Atmos - Dolby TrueHD	--	--	●	●
Dolby Atmos - Dolby Digital Plus	--	●	●	●
Dolby TrueHD	--	--	●	●
Dolby Digital Plus	--	●	●	●
Dolby Digital	●	●	●	●
DTS	●	●	●	●
DTS-ES Discrete 6.1	●	●	●	●
DTS-ES Matrix 6.1	●	●	●	●
DTS 96/24	●	●	●	●
DTS-HD High Resolution Audio	--	--	●	●
DTS-HD Master Audio	--	--	●	●
DTS-HD LBR	--	--	●	●
DTS:X	--	--	●	●

● : Formatos suportados.

-- : Formato não suportado.

2. Conteúdos da embalagem

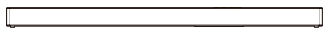

Unidade Principal



Subwoofer sem fios



Cabos de alimentação CA x 2
Para a Unidade Principal / Subwoofer Sem Fios

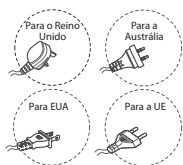

* O tipo de ficha varia de acordo com a região

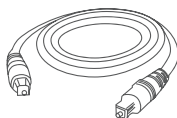

Cabo Ótico



Cabo HDMI

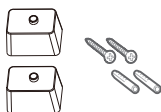

Suportes (x 2) / Parafuso do suporte (x 2)
/ Âncoras de parede (x 2)

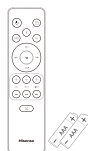

Controlo remoto /
Pilhas AAA x 2

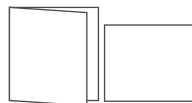

Manual do utilizador /
Guia de início rápido

- * A quantidade de cabo elétrico e de ficha variam de acordo com a região.
- As imagens, ilustrações e esquemas apresentados neste Manual do Utilizador servem apenas como referência. O aspeto do produto real pode ser diferente.
- Design e especificações sujeitas a alterações sem aviso.

3. Identificar as peças

3.1 Unidade Principal

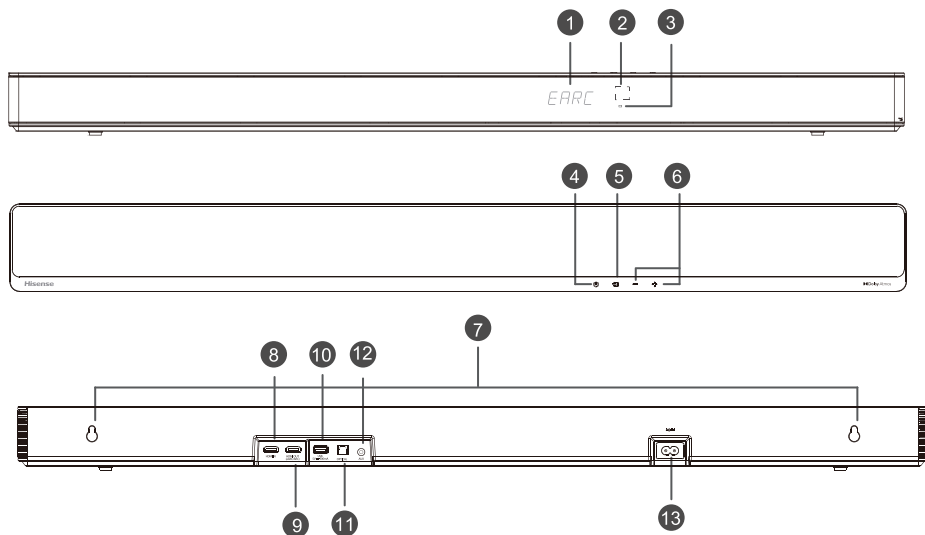

- ① **Ecrã de Exibição**
Mostra o estado atual.
- ② **Sensor do controlo remoto**
Sinal de receção do controlo remoto.
- ③ **Indicador Vermelho de Standby**

• Constante ligado	Em modo standby
--------------------	-----------------
- ④ **Teclas (LIGAR/DESLIGAR)**
LIGAR o aparelho ou colocar em modo STANDBY.
- ⑤ **Tecla (SOURCE)**
Seleciona o modo de reprodução.
- ⑥ **+/- Teclas (VOL+/VOL-)**
Aumentar/reduzir o nível do volume.
- ⑦ **Montagem na Parede**
Instale os parafusos de montagem na parede para montar o aparelho na parede.
- ⑧ **Tomada HDMI IN**
Para ligar dispositivos com entrada HDMI, como leitor de DVD, leitor Blu-ray Disc™ ou consola de jogos.
- ⑨ **Tomada HDMI OUT (TV eARC/ARC)**
A porta para ligar uma TV. A porta suporta a funcionalidade eARC/ARC HDMI, que permite à barra de som reproduzir áudio com origem da TV ligada.
- ⑩ **Tomada USB**
Ligar o dispositivo USB para reproduzir música.
- ⑪ **Tomada OPTICAL**
Ligue a tomada OPTICAL OUT a um dispositivo externo.
- ⑫ **Tomada AUX**
Ligue a um dispositivo de áudio externo.
- ⑬ **Tomada AC IN**
Ligar à corrente eléctrica.

3.2 Subwoofer sem fios

- ① **Indicador**
- | | |
|-----------------------|-------------------------------------|
| • Intermitente rápido | O subwoofer está em modo emparelhar |
| • Constante ligado | Ligado / Emparelhado com êxito |
| • Intermitente lento | Ligado / Emparelhar falhou |

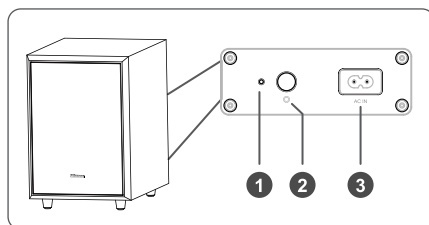

② Tecla PAIR

2 segundos	Elimine o registo de emparelhar e aceda ao modo emparelhar
------------	--

③ Tomada AC IN

Ligar à corrente elétrica.

PT

3.3 Controlo Remoto

- ① LIGAR o aparelho ou colocar em modo STANDBY.
- ② (SOURCE) Seleciona o modo de reprodução.
- ③ **SURR** Ajustar LIGAR/DESLIGAR o som surround.
- ④ (Bluetooth) Selecionar modo Bluetooth. Mantenha premida a tecla para ativar a função emparelhar no modo Bluetooth ou desliga o dispositivo Bluetooth existente emparelhado.
- ⑤ **EQ** Selecionar MÚSICA/FILME/NOTÍCIAS/ESPORTE/NOITE/JOGO/IA.
- ⑥ Saltar para a faixa anterior/seguinte no modo Bluetooth/USB.
- ⑦ **VOL+ /VOL-** Aumentar/reduzir o nível do volume.
- ⑧ Reproduzir/pausar/retomar a reprodução no modo Bluetooth/USB. Mantenha premida a tecla durante 3 segundos para aceder ao menu Configuração. Confirmar uma seleção.
- ⑨ **BASS+/-** Ajustar o nível de baixos.
- ⑩ **TREBLE+/-** Ajustar o nível de agudos.
- ⑪ **DIMMER+/-** Ajusta a luminosidade do ecrã.
- ⑫ (MUDO) Ligar e desligar o som.

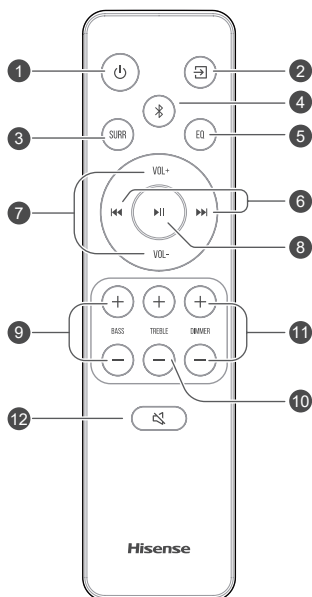

4. Preparações

4.1 Preparar o Controlo Remoto

O Controlo remoto permite utilizar o equipamento à distância.

- Mesmo se o controlo remoto for utilizado dentro do alcance efetivo de 19,7 pés (6 m), as operações do controlo remoto podem ser perturbadas, se houver quaisquer obstáculos entre o equipamento e o controlo remoto.
- Se o controlo remoto for utilizado perto de outros objetos que gerem raios de infravermelhos, ou se outros equipamentos com controlo remoto que utilizem raios de infravermelhos forem utilizados perto deste equipamento, ele pode funcionar indevidamente. Da mesma forma, os outros equipamentos também podem funcionar indevidamente.

4.2 Substituir as pilhas do controlo remoto

- 1 Prima e deslize a tampa traseira para abrir o compartimento das pilhas do controlo remoto.
- 2 Insira duas pilhas de tamanho **AAA**. Certifique-se de que os terminais (+) e (-) das pilhas coincide com os terminais (+) e (-) indicados no compartimento das pilhas.
- 3 Feche a tampa do compartimento das pilhas.

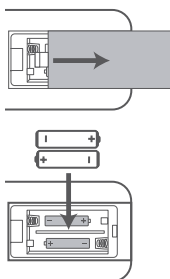

corrosão ou vazamento das pilhas e resultar em ferimentos físicos, e/ou danos a propriedade, e/ou incêndio.

- Não utilize pilhas diferentes daquelas especificadas.
- Não misture pilhas novas com pilhas usadas.
- Nunca recarregue uma pilha, exceto se for confirmado que é do tipo recarregável.

4.3 Colocação e montagem

Colocação

- A Se a sua televisão estiver em cima de uma mesa, pode colocar o equipamento na mesa diretamente em frente do suporte da televisão, centrado com o ecrã da televisão.
- B Se a sua televisão estiver fixa à parede, pode montar o equipamento na parede diretamente por baixo do ecrã da televisão.

Nota: A unidade deve ser colocado de modo a evitar tapar o recetor do sinal da TV ou o controlo remoto da TV não funciona.

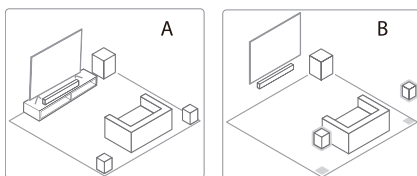

Precauções referentes a pilhas

- Certifique-se de que insere as pilhas com as polaridades positiva “+” e negativa “-” nas posições corretas.
- Utilize pilhas do mesmo tipo. Nunca misture tipos de pilhas.
- Pode utilizar pilhas recarregáveis ou não recarregáveis. Consulte as precauções nas respetivas etiquetas.
- Tenha atenção às suas unhas quando remove a tampa das pilhas e as pilhas.
- Não deixe cair o controlo remoto.
- Não permita que nada bata no controlo remoto.
- Não derrame água ou qualquer líquido no controlo remoto.
- Não coloque o controlo remoto em cima de um objeto molhado.
- Não exponha o controlo remoto à luz solar direta, nem perto de fontes de calor excessivo.
- Retire as pilhas do controlo remoto quando não utiliza durante um longo período, pode ocorrer

4.4 Montar a Barra de Som na Parede

Notas:

- A instalação só deve ser realizada por pessoas qualificadas. A montagem incorreta pode resultar em graves ferimentos pessoais e danos à propriedade (se pretender instalar você mesmo este produto, deve verificar as instalações como parte elétrica e tubagem que podem estar no interior da parede). É da responsabilidade do instalador verificar que a parede irá suportar em segurança o peso total do equipamento e dos suportes de parede.
- São necessárias ferramentas adicionais (não incluídas) para a instalação.
- Não aperte os parafusos em demasia.
- Guarde este manual de instruções para futuras consultas.
- Utilize um equipamento eletrónico para verificar o tipo de parede antes de perfurar e montar.

AVISO

- Para evitar ferimentos, este aparelho deve ser fixo em segurança à parede/chão, de acordo com as instruções de instalação.
- Altura de montagem na parede sugerida: $\leq 1,5$ metros.

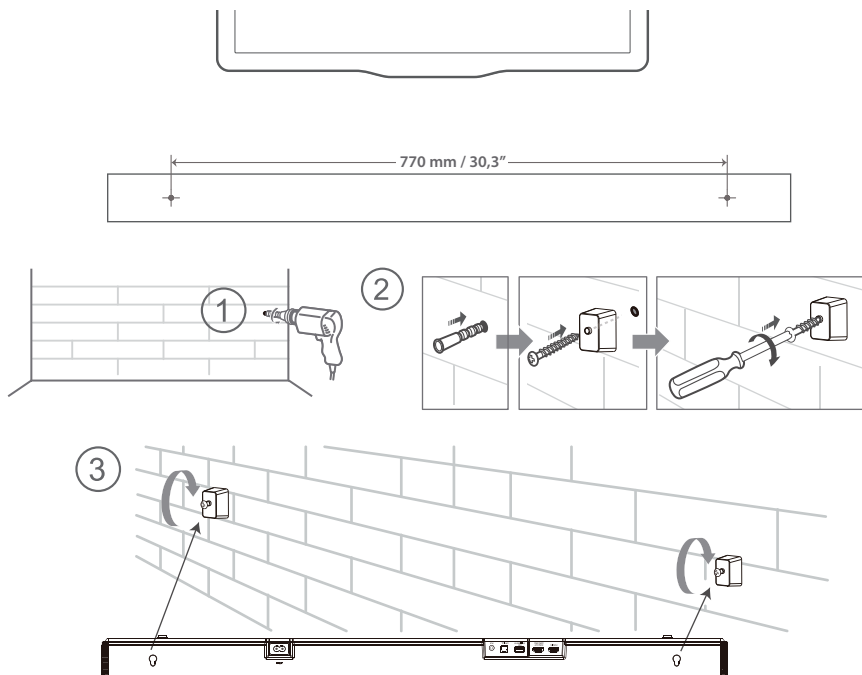

5. Ligações

5.1 Dolby Atmos®

Dolby Atmos® oferece-lhe uma experiência de audição imersiva ao transmitir o som num espaço tridimensional e toda a riqueza, clareza e potência do som Dolby. Para mais informações, visite dolby.com/technologies/dolby-atmos.

5.2 DTS:X

DTS:X, o som de borda não fica mais constringido pela colocação dos altifalantes numa posição fixa ou por sinais específicos de canal.

Para utilizar Dolby Atmos® / DTS:X

Dolby Atmos® / DTS:X está disponível no modo HDMI eARC/ARC. Para ver detalhes sobre a ligação, consulte “**Ligação HDMI**”, **HDMI eARC/ARC**

1. Para utilizar Dolby Atmos® / DTS:X modo, a sua TV tem de suportar Dolby Atmos® / DTS:X ou HDMI Passagem de áudio.
2. Certifique-se de que “Bitstream”, “RAW” ou “No Encoding” estão selecionados para o fluxo de bits em saída de áudio do dispositivo externo ligado (por ex. Blu-ray/DVD player, TV, etc.).
3. Quando acede a Formato Dolby Atmos / DTS:X / Dolby Digital / PCM, a barra de som irá mostrar DOLBY ATMOS / DTS:X / DOLBY AUDIO / PCM AUDIO.

5.3 Utilizar a tomada HDMI

Algumas TV 4K HDR requerem entrada HDMI ou definições de imagem configuradas para a receção de conteúdo HDR. Para mais detalhes sobre configuração no visor HDR, consulte o manual de instruções da sua TV.

Utilizar HDMI para ligar a barra de som, equipamento AV e a TV:

Método 1: HDMI de série

- Se a sua TV não for compatível com HDMI ARC ligue a sua barra de som à TV através de uma ligação HDMI de série.
1. Utilize um cabo HDMI para ligar a tomada **HDMI OUT (eARC/ARC)** da barra de som à tomada HDMI IN da TV.
 2. Com um cabo HDMI para ligar a tomada **HDMI IN** da barra de som aos seus aparelhos externos (por ex. consolas de jogo, leitores DVD e Blu-Ray).

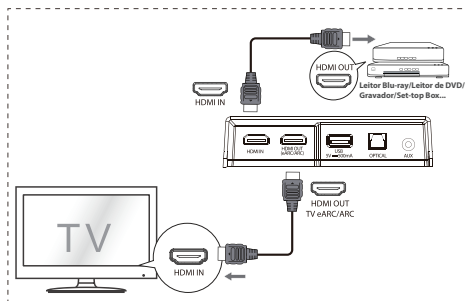

PT

Método 2:

eARC/ARC (Canal de retorno áudio)

A função eARC/ARC (Canal de retorno de áudio) permite-lhe enviar o áudio da sua TV compatível com ARC para a barra de som através de apenas uma ligação HDMI. Para desfrutar da função ARC, certifique-se de que a sua TV é conforme HDMI-CEC e ARC e que está devidamente configurada. Quando configurado corretamente, pode utilizar o controlo remoto da sua TV para ajustar a saída de volume (VOL +/- e MUDO) da barra de som.

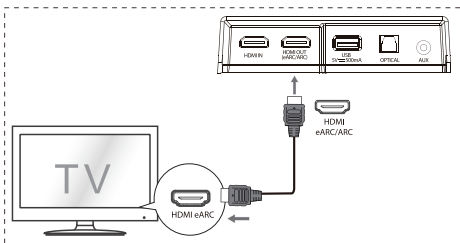

- Ligue o cabo HDMI a partir da tomada **HDMI OUT (TV eARC/ARC)** do aparelho à tomada HDMI da sua TV compatível com ARC. Prima então no controlo remoto para selecionar **HDMI eARC**.

Dicas:

- A sua TV deve suportar a função HDMI-CEC e ARC. HDMI-CEC e ARC devem estar definidos para Ligado.
- O método de configuração de HDMI-CEC e ARC pode diferir, dependendo da TV. Para detalhes sobre a função ARC, consulte o manual do proprietário.
- ARC só funciona com dispositivos que tenham suporte HDMI ARC assim como um cabo HDMI 1.4 (e superior).

5.4 Utilizar a tomada OPTICAL

- Ligue o cabo ÓTICO à tomada OPTICAL OUT da TV e à tomada **OPTICAL** no aparelho.

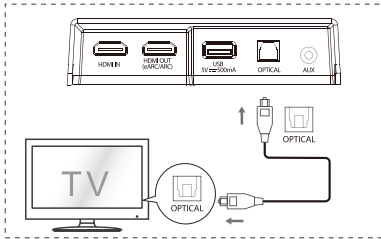

5.5 Ligar uma tomada AUX

- A Utilize um cabo de áudio RCA para 3,5 mm para ligar as tomadas de saída áudio da TV à tomada **AUX** no aparelho.
- B Utilize um cabo de 3,5 mm para 3,5 mm para ligar a tomada **AUX** da TV ou de dispositivo áudio externo à tomada **AUX** no aparelho.

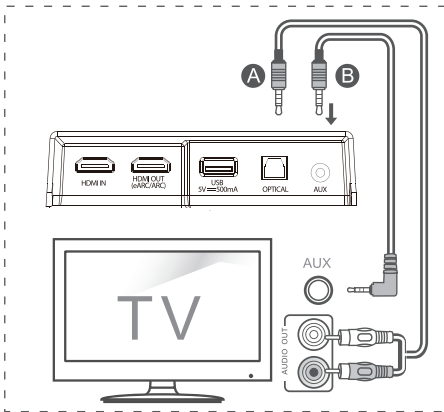

5.6 Ligar à alimentação

- **Risco de danos ao produto!**
Certifique-se de que a tensão da fonte de alimentação corresponde à tensão impressa na parte traseira ou inferior do aparelho.
- Antes de ligar o cabo elétrico, certifique-se de que concluiu todas as outras ligações.
- **Barra de som**
Ligue o cabo elétrico da tomada AC IN, do aparelho principal e depois ligue a uma tomada elétrica na parede.
- **Subwoofer**
Ligue o cabo elétrico da tomada AC IN, do subwoofer e depois ligue a uma tomada elétrica na parede.

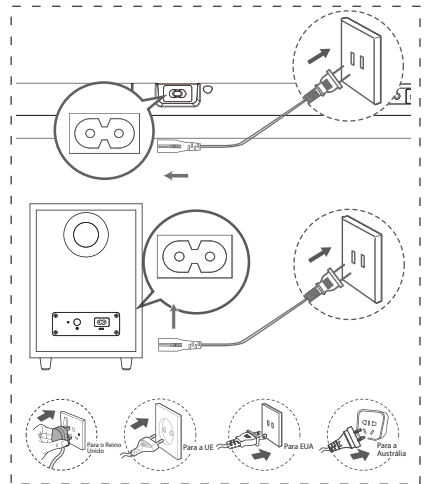

- * A quantidade de cabo elétrico e de ficha variam de acordo com a região.

5.7 Emparelhar com o Subwoofer

Emparelhamento automático

O Subwoofer e a barra de som irão automaticamente emparelhar quando estiverem ligados à tomada elétrica e ligados no interruptor. Não é necessário nenhum cabo para ligar os dois aparelhos.



- O estado do indicador no subwoofer sem fios.

Estado LED	Estado
Intermitente rápido	Subwoofer em modo emparelhar
Constante ligado	Ligado / Emparelhado com êxito
Intermitente lento	Ligado / Emparelhar falhou

NOTAS:

- Não prima o botão PAIR (emparelhar) na traseira do subwoofer, exceto para emparelhar manual.
- Se o emparelhamento automático falhar, emparelhe o subwoofer com o aparelho principal manualmente.

Emparelhar manual

1. Certifique-se de que todos os cabos estão devidamente ligados e que o aparelho principal está em modo Standby.
2. Prima a tecla  no aparelho ou no controlo remoto para ligar o aparelho principal.
3. Prima a tecla  no aparelho ou no controlo remoto durante 3 segundos para aceder ao modo Emparelhar. O ecrã irá mostrar "SW Pairing".
4. Mantenha premida a tecla PAIR (emparelhar) na traseira do subwoofer durante 2 segundos. O subwoofer entra em modo emparelhar e o indicador no subwoofer pisca rapidamente.
5. Depois da ligação sem fios bem sucedida, os indicadores de emparelhado acendem-se e o visor no aparelho principal mostra "SW IN".
6. Se o indicador de emparelhado piscar lentamente, a ligação sem fios falhou. Desligue o cabo do subwoofer e volte a ligar o cabo principal após 3 minutos. Repita os passos 1~4.

NOTAS:



- Se a ligação sem fio falhar, verifique se existe um objeto ou interferência forte (por ex., interferência de um aparelho elétrico) próximo da localização. Remova esses objetos ou interferências fortes e repita os procedimentos acima.

- O subwoofer deve estar a 6 metros (18 pés) de distância da barra de som, numa área aberta.
- Se o aparelho principal estiver em modo On, ligado, e não estiver ligado ao subwoofer, o indicador no subwoofer pisca lentamente. Siga os passos 1~4 acima para emparelhar o subwoofer com o aparelho principal.

6. Funcionamento básico

6.1 Standby/Ligado





Quando liga pela primeira vez a unidade principal à tomada elétrica, a unidade principal fica em modo STANDBY.

- Prima a tecla  no aparelho ou no controlo remoto para ligar o aparelho principal.
- Prima novamente a tecla  para voltar a colocar a unidade em modo STANDBY.
- Desligue a ficha da tomada elétrica se pretender DESLIGAR a unidade por completo.

6.2 Funcionalidade Auto-Standby / Auto-Ativar



- **[Auto-Standby]** A sua barra de som foi programada para entrar automaticamente em modo standby quando não é detetado áudio durante 15 minutos. Por exemplo, isto deve ocorrer quando pausa a reprodução ou se a barra de som for deixada ligada acidentalmente.
- **[Auto-Ativar]** Se uma TV ou um dispositivo externo estiverem ligados (modo ENTRADA HDMI/HDMI ARC/HDMI eARC/ ÓTICO/AUX) aparelho liga-se automaticamente quando a TV ou o dispositivo externo são ligados.

Para desativar esta funcionalidade, siga os passos abaixo:

1. Durante o modo LIGADO, aponte o controlo remoto para a barra de som, mantenha premida a tecla  durante 3 segundos para abrir o menu.
 - O visor do aparelho irá mostrar "MENU".
2. Prima  6 vezes seguidas, o visor mostra: **Auto Wake [ON / OFF]**. Ou prima  7 vezes seguidas, o visor mostra: **Auto Standby [ON / OFF]**.
3. Selecione o conteúdo com a tecla **VOL +/-** no controlo remoto e prima  para confirmar a sua seleção e sair da configuração.

- Repetir estes passos irá alternar a posição da funcionalidade para “**LIGADO**” e “**DESLIGADO**”.

6.3 Selecionar modos

- Prima repetidamente a tecla  (SOURCE) no aparelho ou no controlo remoto para selecionar o modo **HDMI eARC/HDMI ARC, ENTRADA HDMI, ÓTICO, AUX, USB, BT(Bluetooth)**.
- Prima  no controlo remoto para selecionar o modo **BT** (Bluetooth).
- O modo selecionado será exibido no ecrã.

Visor	Modo
EARC	HDMI eARC
ARC	HDMI ARC
HDMI	ENTRADA HDMI
OPT	ÓTICO
AUX	AUX
USB	USB
NO USB	Nenhum USB ligado
NO FILE	Nenhuma Música Ou Nenhum Ficheiro Suportado
BT_IN	Bluetooth
NO BT	Ligado Não ligado





6.4 Ajustar o nível de Baixos/Agudos

- Prima os botões **BASS +/-** no controlo remoto para ajustar o nível de baixos (baixos +5 / baixos -5).
- Prima os botões **TREBLE +/-** no controlo remoto para ajustar o nível de agudos (agudos +5 / agudos -5).

6.5 LIGAR/DESLIGAR o som surround

- Prima **SURR** no controlo remoto para ligar o som surround. Prima novamente esta tecla para desligar o som surround.

6.6 Ajustar o Volume da Barra de Som

- Prima as teclas +/- no aparelho ou **VOL+ / VOL-** no controlo remoto para ajustar o volume.
- Se pretender desligar o som, prima a tecla  (MUDO) no controlo remoto. Prima novamente a tecla  (MUDO) ou prima **VOL+/VOL-** para retomar a audição normal.
- No modo USB, prima o botão  ou  para retomar o som normal.

No modo BT, prima apenas os botões VOL+/VOL- no telemóvel ligado para poder retomar o som normal.



6.7 Ajustar a luminosidade

- Prima as teclas **DIMMER +/-** no controlo remoto para selecionar o nível de luminosidade.

6.8 Selecionar o Efeito Equalizador (EQ)

- Durante a reprodução, prima a tecla **EQ** no controlo remoto para selecionar os equalizadores predefinidos: **MÚSICA, FILME, NOTÍCIAS, ESPORTE, NOITE, JOGO, IA EQ**.

6.9 Definir o Atraso de Áudio (AV SYNC)

- O processamento da imagem de vídeo por vezes demora mais do que o tempo para processar o sinal de áudio. Isto chama-se “em diferido”. A funcionalidade Atraso de Áudio está concebida para solucionar este atraso.
 - Defina o atraso de áudio, apenas para o modo de reprodução atual. (Como facultado no modo de atraso áudio HDMI ARC, o modo de atraso só é válido para HDMI ARC).
 - Por predefinição, o atraso de áudio está definido para 00.
1. Durante o modo Ligado, mantenha premidas as teclas  durante 3 segundos para abrir o menu e prima então a tecla  9 vezes seguidas. O visor do aparelho irá mostrar “**LT 00**”.
 2. Prima as teclas **VOL+/-** e irá ter um salto de frequência de 10 ms para ajustar o tempo de atraso. Defina no máximo um atraso de 200 ms.
 3. Prima a tecla  ou aguarde 10 segundos para sair.

Dicas:

- Intervalo de ajuste: **[00 ~ 200 ms]**
- A definição de atraso de áudio só é válida para áudio digital (por ex. ENTRADA HDMI, HDMI ARC, HDMI eARC, ÓTICO).

7. Operação DTS:X

7.1 Funcionalidades DRC / Dialog Control / Neural:X / Virtual:X

As tecnologias DTS:X® oferecem aos utilizadores efeitos surround virtuais de multi-canal virtuais, ao criar um volume de áudio imersivo.

- Durante o modo LIGADO, aponte o controlo remoto para a barra de som, mantenha premida a tecla ►► durante 3 segundos para abrir o menu.
- O visor do aparelho irá mostrar "MENU".

Definição do nível DRC:

- Prima ►►► 10 vezes seguidas, o visor mostra: **DRC 0/1/2.**

Ajustar o Nível de Controlo de Diálogo:

- Prima ►►► 11 vezes seguidas, o visor mostra: **DCL 0/1/2/3/4/5/6.**

Definição Neural:X:

- Prima ►►► 12 vezes seguidas, o visor mostra: **Neural X ON / OFF.**

Definição Virtual:X:

- Prima ►►► 13 vezes seguidas, o visor mostra: **VIRTUAL X ON/OFF.**

Nota:

As operações acima são principalmente para requisitos de conformidade DTS e apenas a Definição Virtual:X está aberta ao consumidor.

8. Funcionamento HDMI eARC/ HDMI ARC, ENTRADA HDMI, ÓTICO, AUX

- 1 Certifique-se de que o aparelho está ligado à TV ou a qualquer outro aparelho de entrada.
- 2 Prima repetidamente a tecla  no aparelho ou no controlo remoto para selecionar o modo **HDMI eARC/HDMI ARC, ENTRADA HDMI, ÓTICO, AUX, USB, BT (Bluetooth).**
- 3 Opere o seu equipamento áudio diretamente para as funcionalidades de reprodução.
- 4 Prima a tecla **VOL +/-** para ajustar o volume para o nível desejado.

Dicas:

- O aparelho pode não conseguir descodificar todos os formatos de áudio digital da fonte de entrada. Neste caso, o aparelho irá ficar silenciado. NÃO se trata de um defeito. Certifique-se de que a definição de áudio da fonte de entrada (por ex. televisão, consola de jogos, leitor de DVD, etc.) está definida para **PCM** ou **Dolby Digital** (Consulte o manual do utilizador do aparelho da fonte de entrada para ver os detalhes de definição de áudio) com entrada HDMI eARC / ÓTICO.
- Quando seleciona um formato de áudio diferente, o aparelho irá exibir o seguinte:

Formato de entrada	Visor
PCM	PCM
Dolby Digital	DOLBY AUDIO / DOLBY SURROUND
Dolby Digital Plus	DOLBY AUDIO / DOLBY SURROUND
Dolby TrueHD	DOLBY AUDIO / DOLBY SURROUND
Dolby MAT	MPCM
Dolby Digital Plus-Atmos	DOLBY ATMOS
Dolby TrueHD-Atmos	DOLBY ATMOS
Dolby MAT-Atmos	DOLBY ATMOS
DTS	DTS
DTS Discrete Surround	DTS
DTS-ES 6.1 Matrix	DTS
DTS-ES 6.1 Discrete	DTS
DTS 96/24	DTS
DTS 96/24 ES Matrix	DTS
DTS Express	DTS
DTS-ES 8-Channel Discrete	DTS
DTS-HD High Resolution	DTS-HD
DTS-HD Master Audio	DTS-HD
DTS:X	DTS-X
DTS:X Master Audio	DTS-X

9. Funcionamento de Bluetooth

9.1 Emparelhar dispositivos com funcionalidade Bluetooth

A primeira vez que liga o seu dispositivo Bluetooth a este leitor, terá de emparelhar o seu equipamento com este leitor.

Notas:

- O alcance operacional entre esta unidade e um dispositivo Bluetooth é de aproximadamente 8 metros (sem qualquer objeto entre o equipamento Bluetooth e a unidade).
 - Antes de ligar um dispositivo Bluetooth a este equipamento, garanta que sabe as capacidades do dispositivo.
 - Não garantimos a compatibilidade com todos os dispositivos Bluetooth.
 - Qualquer obstáculo entre este equipamento e um dispositivo Bluetooth pode reduzir o alcance operacional.
 - Se a força do sinal for fraca, o aparelho pode desligar-se, mas irá automaticamente voltar a entrar em modo de emparelhar.
- 1 Durante o modo LIGADO, prima a tecla repetidamente no aparelho ou a tecla no controlo remoto para selecionar o modo Bluetooth. "NO BT" será exibido no ecrã se o aparelho não estiver emparelhado com nenhum dispositivo Bluetooth.
 - 2 Ative o seu dispositivo Bluetooth e selecione o modo de pesquisa. "Hisense AX3120G" irá surgir na lista de dispositivos Bluetooth.
 - Se não conseguir encontrar o aparelho, mantenha premida a tecla no modo BT durante 2 segundos para tornar o aparelho pesquisável. O ecrã vai exibir "BT Pairing" e irá ouvir o som de indicação do aparelho.
 - 3 Selecione "Hisense AX3120G" na lista para emparelhar. Após emparelhar com êxito, irá ouvir o sinal de indicação a partir do aparelho e o painel de exibição mostra "BT_IN".
 - 4 Reproduzir música a partir do dispositivo Bluetooth ligado.

Para desligar a função Bluetooth, pode:

- Alterar para outra função no dispositivo.
- Desativar a BT função do seu dispositivo Bluetooth. O dispositivo Bluetooth será desligado do aparelho após a indicação áudio.
- Mantenha premida a tecla 2 segundos.

Dicas:

- Insira "0000" como seja, se necessário.
- Se nenhum outro dispositivo Bluetooth emparelhar com este aparelho em 2 minutos, o aparelho volta a ligar à ligação anterior.
- O aparelho também será desligado quando o seu dispositivo for movido para fora do alcance operacional.
- Se pretender voltar a ligar o seu dispositivo a este aparelho, coloque-o dentro do alcance operacional.
- Se o dispositivo for movido além do alcance operacional, quando retorna ao alcance, verifique se continua ligado à unidade.
- Se a ligação se perder, siga as instruções acima para emparelhar o seu dispositivo de novo com o aparelho.

9.2 Ouvir música a partir do dispositivo Bluetooth

- Se o dispositivo Bluetooth ligado suportar o Perfil de distribuição de áudio avançado (A2DP), pode ouvir a música guardada no dispositivo através da barra de som.
 - Se o dispositivo também suportar o Perfil de controlo remoto de vídeo e áudio (AVRCP), pode utilizar o controlo remoto da barra de som para reproduzir a música guardada no dispositivo.
1. Emparelhar o seu equipamento com o aparelho.
 2. Reproduzir música através do seu equipamento (se suportar A2DP).
 3. Utilizar o controlo remoto fornecido para controlar a reprodução (se suportar AVRCP).

	Iniciar, pausar ou retomar a reprodução.
/	Saltar para a faixa anterior ou seguinte.

10. Funcionamento USB

- 1 Insira um dispositivo USB.

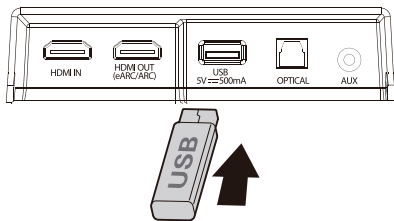

- 2 Pressione a tecla repetidamente no aparelho ou no controle remoto para selecionar ou modo **USB**.
- 3 Durante a reprodução:

	Iniciar, pausar ou retomar a reprodução.
	Saltar para a faixa anterior ou seguinte.

Dicas:

- O equipamento suporta dispositivos USB com até 32 GB de memória.
- Este produto pode não ser compatível com determinados tipos de dispositivos de armazenamento USB.
- Se utilizar um cabo de extensão USB, um hub USB ou um leitor de cartões multifunções USB, o dispositivo de armazenamento USB pode não ser reconhecido.
- Não remova o dispositivo de armazenamento USB enquanto está a ler ficheiros.
- O anfitrião de alta velocidade USB integrado para aplicações USB não deve exceder os 6,5 Mbps.
- Para o ficheiro em formato FLAC, o tamanho máx. do bloco é 8107/8109 e pode suportar no máximo 4608.

PT

Formatos USB suportados:

Extensão	Codec	Taxa de amostragem	Bitrato
*.mp3	MPEG - 1 Layer1/2/3	32 kHz ~ 48 kHz	32 kbps ~ 320 kbps
	MPEG - 2 Layer1/2/3	16 kHz ~ 24 kHz	8 kbps ~ 160 kbps
	MPEG - 2.5 Layer3	8 kHz ~ 12 kHz	
*.wma	WMA7/8/9/STD	8 kHz ~ 48 kHz	≤ 320 kbps
*.aac	AAC	8 kHz ~ 96 kHz	≤ 1728 kbps
	AAC-LC		
	HE-AAC		
*.ogg	Vorbis codec	8 kHz ~ 48 kHz	≤ 500 kbps
*.flac	-	8 kHz ~ 192 kHz	≤ 9 Mbps
*.wav	PCM, LPCM, IMA_ADPCM, MPEG, ALAW, MULAW	8 kHz ~ 192 kHz	≤ 9 Mbps
*.AIFF	PCM, ALAW, MULAW	8 kHz ~ 192 kHz	≤ 9 Mbps

- Apenas o formato USB tipo FAT32 é suportado para ligação de dispositivo de armazenamento USB.
- para ficheiros de áudio *.ogg, apresentamos abaixo os formatos não suportados:
 - 1). block size 0 < 64 block size 0 > 2048; 2). block size 1 < 64 , block size 1 > 4096; 3). codebook counter > 64; 4). codebook entry > 640; 5). floor counter > 4; 6). floor type 0; 7). residual counter > 4; 8). dimension != 2; 9). mapping counter > 2; 10). mode couter > 2.
- Para o ficheiro em formato FLAC, o tamanho máx. do bloco é 8107/8109 e pode suportar no máximo 4608.

11. Menu Configuração

1. Durante o modo Ligado, mantenha premeida a tecla **▶▶** durante 3 segundos para abrir o menu.
2. Selecione o conteúdo com as teclas **◀◀ / ▶▶**.
3. Altere os valores iniciais para cada definição com as teclas **VOL +/-**.
4. Prima a tecla **▶▶** para confirmar a sua seleção e sair das definições.
- Se não for premido qualquer tecla dentro de 10 segundos, o sistema sai automaticamente do menu.

Visor (prima ◀◀ / ▶▶)	Descrição (prima VOL +/-)
1 MOVIE	Selecionar o Efeito Equalizador (EQ) (MÚSICA, FILME, NOTÍCIAS, ESPORTE, NOITE, JOGO, IA)
2 SUR OFF	Alterar Som surround [LIGADO / DESLIGADO]
3 BAS 0	Ajustar o nível de Baixos
4 TRE 0	Ajustar o nível de Agudos
5 DIM 0	Ajustar a luminosidade (Nível de regulação de luminosidade: DIM 0/1/2/3, sair do menu para efetivar)
6 AUTO WAKE OFF	Alterar Ativar Auto [LIGADO / DESLIGADO]
7 AUTO STANDBY OFF	Alterar Standby automático [LIGADO / DESLIGADO]
8 BEEP ON	Alterar Apito [LIGADO / DESLIGADO]
9 L T O D	Definir o Atraso de Áudio (AV SYNC)
10 DRC 0	Ajustar Nível DTS DRC: DRC 0/1/2
11 DCL 0	Ajustar Nível de Controlo de Diálogo DTS: DCL 0/1/2/3/4/5/6
12 DTS NEURAL ON	Interruptor: DTS Neural [LIGADO / DESLIGADO]
13 VIRTUAL X	Interruptor: DTS Virtual:X [LIGADO / DESLIGADO]
14 BASS BOOST ON	Interruptor: BassBoost [LIGADO / DESLIGADO]

12. Resolução de problemas

Para manter a garantia válida, nunca tente reparar você mesmo o sistema. Se encontrar problemas quando utiliza este equipamento, reveja o seguinte antes de solicitar a reparação.

Sem alimentação

- Certifique-se de que o cabo CA do equipamento está devidamente ligado.
- Certifique-se de que há corrente na tomada elétrica.
- Prima a tecla standby para ligar o equipamento.

O controlo remoto não funciona

- Antes de premir qualquer tecla de controlo da reprodução, primeiro selecione a entrada correta.
- Reduza a distância entre o controlo remoto e o equipamento.
- Insira a pilha com as polaridades (+/-) alinhadas, conforme indicado.
- Troque as pilhas.
- Direcione o controlo remoto diretamente para o sensor na frente do equipamento.

Sem som

- Certifique-se de que o aparelho não está silenciado. Prima **🔇** ou VOL+/- para retomar a audição normal.
- Prima a tecla **⏻** no aparelho ou no controlo remoto para colocar a barra de som em modo standby. Prima então novamente a tecla **⏻** para ligar a barra de som.
- Desligue a barra de som e o subwoofer da tomada elétrica e volte a ligar. Ligar a barra de som.
- Certifique-se de que a definição de áudio na fonte de entrada (por ex. TV, consola de jogos, leitor DVD, etc.) está definido para o modo PCM ou Dolby Digital enquanto utiliza a ligação digital (por ex. HDMI, ÓTICO).
- O subwoofer está fora do alcance, aproxime o subwoofer da barra de som. Certifique-se de que o subwoofer está a 5 m da barra de som (quanto mais perto melhor).
- A barra de som pode ter perdido a ligação com o subwoofer. Repare os apertados ao seguir os passos na secção "Emparelhar o Subwoofer sem fios com a Barra de som".
- O aparelho pode não conseguir descodificar todos os formato de áudio digital da fonte de entrada. Neste caso, o aparelho irá ficar silenciado. NÃO se trata de um defeito. O dispositivo não está mudo.

Não encontro o nome Bluetooth deste equipamento no meu dispositivo Bluetooth

- Certifique-se de que a função Bluetooth está ativa no seu dispositivo Bluetooth.
- Certifique-se de que emparelhou o equipamento com o seu dispositivo Bluetooth.

Tem uma função de desligar de 15 minutos, um dos requisitos da norma ERP II para economizar energia

- Quando o nível do sinal de entrada externa do equipamento é demasiado baixo, o equipamento desliga-se automaticamente dentro de 15 minutos. Aumente o nível de volume do seu equipamento externo.
- Para uma informação de equipamento mais ligada em rede, consulte <https://hisense.fr/cat-produit/barres-de-son/>

O subwoofer está em pausa ou o indicador do subwoofer não se acende.

- Desligue o cabo elétrico da tomada elétrica e volte a ligar após 4 minutos para redefinir o subwoofer.

13. Especificações

Nome do modelo	AX3120G
Barra de som	
Fonte de alimentação	AC 100 - 240 V~ 50/60 Hz
Consumo elétrico	20 W
Potência em standby	< 0,50 W
Porta USB para reprodução Compatibilidade USB Suporte de reprodução USB / formatos de ficheiro	5 V --- 500 mA Hi-Speed USB (2.0) / FAT32 / FAT16 32 GB (max), WAV/WMA/MP3/FLAC/ALAC
Dimensões (L x A x P)	920 x 60 x 90 mm / 36,2" x 2,4" x 3,5"
Peso líquido	2,9 kg
Resposta de frequência	150 Hz ~ 20 kHz
Temperatura de funcionamento	0°C - 45°C
Especificação sem fios	
Versão Bluetooth / perfis Alcance de frequência Bluetooth Potência máx. de transmissão Bluetooth (EIRP)	V5.3 2400 MHz ~ 2483,5 MHz ≤ 10 dBm
Tipo de modulação	GFSK, π/4 DQPSK, 8DPSK
Subwoofer	
Fonte de alimentação	AC 100 - 240 V~ 50/60 Hz
Consumo elétrico	15 W
Potência em standby	< 0,50 W
Dimensões (L x A x P)	214 x 294 x 304 mm / 8,4" x 11,6" x 12"
Peso líquido	5,27 kg
Resposta de frequência	40 Hz ~ 180 Hz
Amplificador (Potência Áudio Máx.)	
Total	360 W
Unidade Principal	240 W
Subwoofer	120 W
Controlo remoto	
Distância/Ângulo	19,7 pés (6 m) / 30°
Tipo de pilhas	AAA (1,5 V x 2)

PT

Hisense

3.1.2-Kanal Soundbar mit Drahtlos-Subwoofer

Modell: AX3120G

DE



- ✓ Einfache Einrichtung
- ✓ Eine Fernbedienung
- ✓ Schnelleinstellungen

360W
Max Audio Power

 **Dolby Atmos**



HDMI™
HIGH-DEFINITION MULTIMEDIA INTERFACE

 **Bluetooth®** **CE**

BENUTZERHANDBUCH



Bevor Sie die Soundbar verwenden, lesen Sie bitte dieses Handbuch gründlich durch und bewahren Sie es zum späteren Nachschlagen auf.

Inhalt

1. Wichtige Sicherheitshinweise	3
1.1 Sicherheit.....	3
1.2 Warnung.....	4
1.3 Unterstützte Eingangs-Audioform	6
2. Lieferumfang	7
3. Bedienelemente und Funktionen	8
3.1 Soundbar	8
3.2 Drahtlos-Subwoofer.....	8
3.3 Fernbedienung.....	9
4. Vorbereitungen	10
4.1 Fernbedienung vorbereiten.....	10
4.2 Batterien der Fernbedienung austauschen.....	10
4.3 Aufstellung und Montage.....	10
4.4 Soundbar an der Wand montieren.....	11
5. Anschlüsse	12
5.1 Dolby Atmos®.....	12
5.2 DTS:X	12
5.3 HDMI-Eingang verwenden.....	12
5.4 OPTICAL-Eingang verwenden.....	13
5.5 AUX-Anschluss.....	13
5.6 Stromanschluss.....	13
5.7 Mit Subwoofer koppeln	14
6. Allgemeine Bedienungshinweise	14
6.1 EIN- und Ausschalten (Standby).....	14
6.2 Auto-Standby / Auto-Wake-Funktion.....	14
6.3 Betriebsmodus wählen.....	15
6.4 Bässe und Höhen einstellen.....	15
6.5 Surround-Sound ein- und ausschalten.....	15
6.6 Lautstärke der Soundbar einstellen	15
6.7 Helligkeit einstellen	15
6.8 Equalizereffekt (EQ) wählen.....	15
6.9 Audioverzögerung einstellen (AV SYNC).....	15
7. DTS:X Betrieb.....	16
7.1 DRC / Dialogsteuerung / Neural:X / Virtual:X-Funktionen	16
8. Modus HDMI eARC/HDMI ARC, HDMI-Eingang, OPTISCH, AUX.....	16
9. Bluetooth-Betrieb	17
9.1 Bluetooth-fähige Geräte koppeln.....	17
9.2 Bluetooth-Wiedergabe	17
10. USB-Wiedergabe	18
11. Einstellungsmenü.....	19
12. Fehlerbehebung	19
13. Technische Daten	21

1. Wichtige Sicherheitshinweise

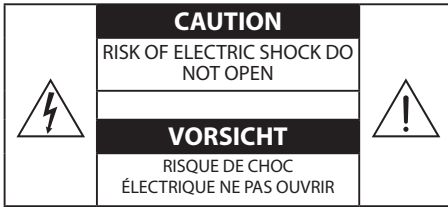

Der Blitz mit Pfeilspitze im gleichseitigen Dreieck weist Sie auf das Vorhandensein von nicht isolierter „gefährlicher Spannung“ innerhalb des Gehäuses des Produkts hin, die so stark sein kann, dass die Gefahr eines Stromschlags besteht.



Das Ausrufezeichen im gleichseitigen Dreieck weist Sie auf wichtige Bedienungs- und Wartungshinweise in der dem Gerät beiliegenden Anleitung hin.

1.1 Sicherheit

- Lesen Sie diese Anleitung** – Lesen Sie alle Sicherheits- und Bedienungsanweisungen, bevor Sie dieses Produkt in Betrieb nehmen.
- Bewahren Sie diese Anleitung auf** – Die Sicherheits- und Bedienungsanweisungen sollten zum späteren Nachschlagen aufbewahrt werden.
- Beachten Sie alle Warnhinweise** – Alle Warnhinweise auf dem Gerät und in der Bedienungsanleitung müssen beachtet werden.
- Befolgen Sie alle Anleitungen** – Alle Bedienungs- und Gebrauchshinweise müssen befolgt werden.
- Verwenden Sie das Gerät nicht in unmittelbarer Nähe von Wasser** – Das Gerät darf nicht in unmittelbarer Nähe von Wasser oder Feuchtigkeit verwendet werden – z. B. in einem feuchten Keller oder in der Nähe eines Schwimmbeckens oder an einem ähnlichen Ort.
- Reinigen Sie das Produkt nur mit einem trockenen Tuch.**
- Blockieren Sie keine Lüftungsöffnungen.** Installieren Sie das Gerät gemäß den Anleitungen des Herstellers.
- Installieren Sie das Gerät nicht in unmittelbarer Nähe von Wärmequellen wie Heizkörpern, Heizungen, Öfen oder anderen Geräten (einschließlich Verstärkern), die Wärme erzeugen.
- Das Gerät wird mit einem Standard-Netzkabel und einem Formstecker geliefert, der aus Sicherheitsgründen nicht verändert werden darf. Wenn der mitgelieferte Stecker nicht in Ihre Steckdose passt, wenden Sie sich an einen Elektriker, um die veraltete Steckdose auszutauschen.
- Schützen Sie das Netzkabel davor, dass darauf getreten oder es eingeklemmt wird, insbesondere an Steckern, Steckdosen und an der Stelle, an der es aus dem Gerät austritt.
- Verwenden Sie nur die vom Hersteller empfohlenen Zubehörteile.
-  Verwenden Sie nur einen Wagen, Ständer, ein Stativ, eine Halterung oder einen Tisch, wie vom Hersteller empfohlen oder mit dem Gerät verkauft. Wenn ein Wagen oder Gestell verwendet wird, gehen Sie beim Bewegen der Wagen-/Gerätekombination vorsichtig vor, um Verletzungen durch Umkippen zu vermeiden.
- Trennen Sie das Gerät bei Gewitter oder bei längerer Nichtbenutzung vom Stromnetz.
- Überlassen Sie alle Wartungsarbeiten einem qualifizierten Fachmann. Eine Wartung ist erforderlich, wenn das Gerät in irgendeiner Weise beschädigt wurde, z. B. wenn das Netzkabel oder der Netzstecker beschädigt ist, wenn Flüssigkeit auf dem Gerät verschüttet wurde oder Gegenstände in das Gerät eingedrungen sind, wenn das Gerät Regen oder Feuchtigkeit ausgesetzt war, wenn es nicht normal funktioniert oder wenn es fallen gelassen wurde.
- Dieses Gerät ist ein elektrisches Gerät der Klasse II oder doppelt isoliert. Es wurde so konstruiert, dass es keine Schutzverbindung zur elektrischen Erde benötigt.
- Stellen Sie keine mit Flüssigkeit gefüllten Gegenstände (wie Vasen) auf das Gerät.
- Der Mindestabstand um das Gerät für eine ausreichende Belüftung beträgt 5 cm.
- Die Belüftung darf nicht durch Abdecken der Belüftungsöffnungen mit Gegenständen wie Zeitungen, Tischtüchern, Vorhängen usw. behindert werden.
- Stellen Sie keine offenen Flammen (wie brennende Kerzen) auf das Gerät.
- Batterien müssen gemäß den staatlichen und örtlichen Richtlinien recycelt bzw. entsorgt werden.
- Das Gerät kann in gemäßigten oder tropischen Klimazonen verwendet werden.

Vorsicht:

- Die Verwendung von Bedienelementen, Einstellungen oder Verfahren, die von den hier beschriebenen abweichen, kann zu einer gefährlichen Strahlenbelastung oder einem anderen unsicheren Betrieb führen.
- Um die Gefahr eines Feuers oder Stromschlags zu verringern, setzen Sie das Gerät nicht Regen oder Feuchtigkeit aus. Das Gerät darf nicht Tropfwasser oder Spritzwasser ausgesetzt werden, und mit Flüssigkeit gefüllte Gegenstände (wie Vasen) dürfen nicht auf das Gerät gestellt werden.
- Als Trennvorrichtung wird der Netzstecker verwendet, die Trennvorrichtung muss funktionsfähig bleiben.
- Bei unsachgemäßem Austausch von Batterien besteht Explosionsgefahr. Nur durch den gleichen oder gleichwertigen Typ ersetzen.

1.2 Warnung

- Die Batterie (Batterien oder Akkus) darf keiner übermäßigen Hitze wie Feuer oder anderen direkten Wärmequellen ausgesetzt werden.
- Überprüfen Sie vor dem Betrieb dieses Systems, ob die Spannung mit Ihrer örtlichen Stromversorgung übereinstimmt.
- Stellen Sie dieses Gerät nicht in unmittelbarer Nähe von starken Magnetfeldern auf.
- Stellen Sie dieses Gerät nicht auf einen Verstärker oder Receiver.
- Wenn Gegenstände oder Flüssigkeiten in das System eingedrungen sind, ziehen Sie den Netzstecker und lassen Sie das System von qualifiziertem Personal überprüfen, bevor Sie es weiter betreiben.
- Versuchen Sie nicht, das Gerät mit chemischen Lösungsmitteln zu reinigen, da dies die Oberfläche beschädigt. Verwenden Sie ein sauberes, trockenes oder leicht angefeuchtetes Tuch.
- Wenn Sie den Netzstecker ziehen, fassen Sie immer direkt am Stecker an, ziehen Sie niemals am Kabel.
- Veränderungen oder Modifizierungen an diesem Gerät, die nicht ausdrücklich von der für die Einhaltung der Vorschriften verantwortlichen Stelle genehmigt wurden, führen zum Erlöschen der Betriebserlaubnis für das Gerät.
- Das Typenschild ist auf der Unterseite oder Rückseite des Geräts angebracht.
- Dieses Gerät muss mit einem Mindestabstand von 20 cm zwischen dem Strahler und Ihrem Körper aufgestellt und betrieben werden.

Hinweise zu Akkus und Batterien **ACHTUNG**

Um ein Auslaufen von Akkus/Batterien zu vermeiden, was zu Verletzungen, Sachschäden oder einer Beschädigung des Geräts führen kann, gehen Sie wie folgt vor:

- Setzen Sie Akkus/Batterien korrekt ein, mit + und - wie auf dem Gerät markiert.
- Mischen Sie keine alten und neuen Akkus/Batterien.

- Mischen Sie keine Alkali-, Standard- (Carbon-Zink) Batterien oder (Ni-Cd, Ni-MH usw.) Akkus.
- Nehmen Sie die Akkus/Batterien heraus, wenn das Gerät längere Zeit nicht benutzt wird.



Entsorgung: Diese Kennzeichnung bedeutet, dass dieses Produkt EU-weit nicht mit anderem Hausmüll entsorgt werden darf. Um mögliche Schäden für die Umwelt und die menschliche Gesundheit durch unkontrollierte Abfallentsorgung zu vermeiden, recyceln Sie es verantwortungsbewusst, um die nachhaltige Wiederverwendung von Materialressourcen zu fördern. Um Ihr Altgerät zurückzugeben, nutzen Sie bitte die Rückgabe- und Sammelsysteme oder wenden Sie sich an den Händler, bei dem das Produkt gekauft wurde. Diese können das Produkt einem umweltgerechten Recycling zuführen.



Wir erklären hiermit, dass dieses Produkt den grundlegenden Anforderungen und anderen relevanten Bestimmungen der Richtlinie 2014/53/EU entspricht.



Die Bluetooth®-Wortmarke und -Logos sind eingetragene Marken von Bluetooth SIG, Inc. und werden von Hisense unter Lizenz verwendet. Andere Marken und Handelsnamen sind Eigentum der jeweiligen Inhaber.



Die Begriffe HDMI und HDMI High-Definition Multimedia Interface sowie das HDMI-Logo sind Marken oder eingetragene Marken von HDMI Licensing Administrator, Inc.



Dolby, Dolby Atmos und das Doppel-D-Symbol sind eingetragene Marken der Dolby Laboratories Licensing Corporation. Hergestellt unter Lizenz der Dolby Laboratories. Vertrauliche unveröffentlichte Werke. Copyright © 2012-2021 Dolby Laboratories. Alle Rechte vorbehalten.

Roku TV
Ready

- ✓ Einfache Einrichtung
- ✓ Eine Fernbedienung
- ✓ Schnelleinstellungen

Roku, das Roku-Logo, Roku TV, Roku TV Ready und das Roku TV Ready-Logo sind Marken und/oder eingetragene Marken von Roku, Inc. Dieses Produkt wird von Roku TV Ready in den USA, Großbritannien, Mexiko und Kanada unterstützt. Änderung von Ländern vorbehalten. Für eine aktuelle Liste der Länder, in denen dieses Roku TV Ready-Produkt unterstützt wird, senden Sie bitte eine E-Mail an rokutvready@roku.com.

DE



Für DTS-Patente, siehe <http://patents.dts.com>. Hergestellt unter Lizenz von DTS, Inc. oder DTS Licensing Limited. DTS, DTS:X, Virtual:X und das DTS:X-Logo sind eingetragene Marken oder Marken von DTS, Inc. in den Vereinigten Staaten und anderen Ländern. © 2021 DTS, Inc. ALLE RECHTE VORBEHALTEN.

1.3 Unterstützte Eingangs-Audioform

Format	Funktion			
	OPTISCH	HDMI ARC	HDMI eARC	HDMI-Eingang
LPCM 2ch	●	●	●	●
LPCM 5.1ch	--	--	●	●
LPCM 7.1ch	--	--	●	●
Dolby Atmos - Dolby TrueHD	--	--	●	●
Dolby Atmos - Dolby Digital Plus	--	●	●	●
Dolby TrueHD	--	--	●	●
Dolby Digital Plus	--	●	●	●
Dolby Digital	●	●	●	●
DTS	●	●	●	●
DTS-ES Discrete 6.1	●	●	●	●
DTS-ES Matrix 6.1	●	●	●	●
DTS 96/24	●	●	●	●
DTS-HD High Resolution Audio	--	--	●	●
DTS-HD Master Audio	--	--	●	●
DTS-HD LBR	--	--	●	●
DTS:X	--	--	●	●

● : Unterstütztes Format.

-- : Nicht unterstütztes Format.

2. Lieferumfang



Soundbar



Drahtlos-Subwoofer



Netzkabel × 2

Für Hauptgerät / Drahtlos-Subwoofer

DE

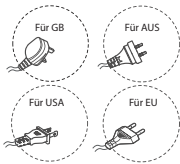

* Der Steckertyp variiert je nach Region

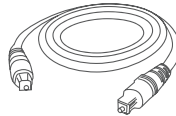

Glasfaserkabel



HDMI-Kabel

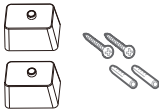

Halterungen (× 2) /
Halterungsschrauben (× 2) / Dübel (× 2)

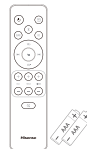

Fernbedienung /
AAA Batterien × 2

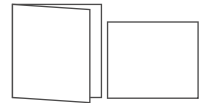

Benutzerhandbuch /
Kurzanleitung

- * Netzkabel und Stecker variieren je nach Region.
- Die in diesem Benutzerhandbuch verwendeten Bilder, Illustrationen und Zeichnungen dienen nur zu Referenzzwecken, das tatsächliche Produkt kann vom Aussehen abweichen.
- Design und technische Daten können ohne vorherige Ankündigung geändert werden.

3. Bedienelemente und Funktionen

3.1 Soundbar

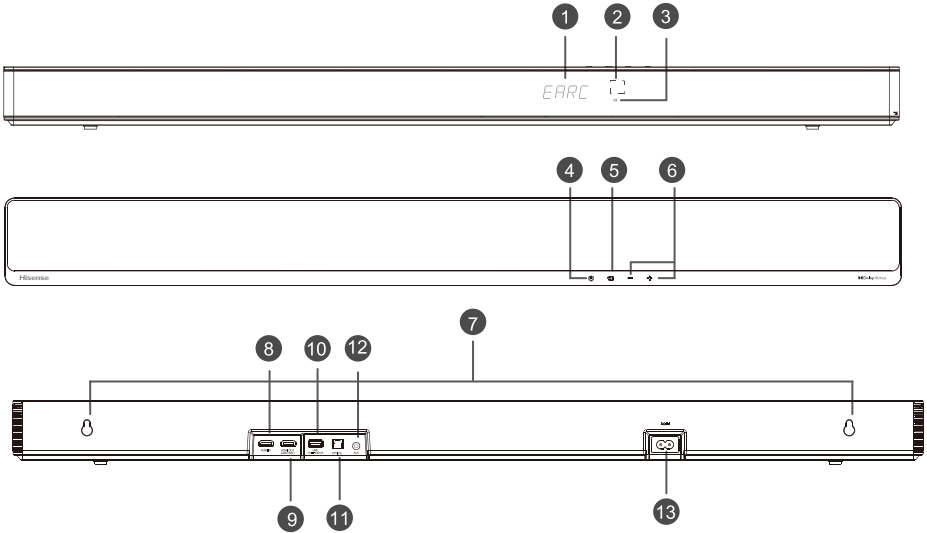

- ① **Display**
Hier wird der aktuelle Status angezeigt.
- ② **Sensor für die Fernbedienung**
Empfängt Signale von der Fernbedienung.
- ③ **Rote Standby-LED**

• Leuchtet	Im Standby-Modus
------------	------------------
- ④ **⏻ (EIN/AUS)-Taste**
Hier schalten Sie das Gerät EIN und in den Standby-modus aus.
- ⑤ **📺 (QUELLE)-Taste**
Wählt die Wiedergabefunktion.
- ⑥ **+/- (VOL+/VOL-)-Taste**
Hier erhöhen/verringern Sie den Lautstärkepegel.
- ⑦ **Wandhalterung**
Installieren Sie die Wandbefestigungsschrauben in der Wandhalterung des Geräts.
- ⑧ **HDMI IN**
Zum Anschluss von HDMI-Quellen, wie DVD-Player, Blu-ray Disc™-Player oder Spielkonsole.
- ⑨ **HDMI OUT (TV eARC/ARC)**
Anschluss für Fernseher. Der Anschluss unterstützt die eARC/ARC HDMI-Funktion, mit der die Soundbar Audio wiedergeben kann, das vom angeschlossenen Fernseher stammt.
- ⑩ **USB-Anschluss**
Hier schließen Sie ein USB-Gerät zur Musikwiedergabe an.
- ⑪ **OPTICAL-Anschluss**
Schließen Sie hier den OPTICAL OUT eines externen Geräts an.
- ⑫ **AUX-Anschluss**
Schließen Sie hier ein externes Audiogerät an.
- ⑬ **AC IN-Anschluss**
Schließen Sie hier das Netzkabel an.

3.2 Drahtlos-Subwoofer

- ① **LED**
- | | |
|------------------|--------------------------------------|
| • Blinkt schnell | Der Subwoofer ist im Kopplungsmodus |
| • Leuchtet | Verbunden / erfolgreich gekoppelt |
| • Blinkt langsam | Verbindung / Kopplung fehlgeschlagen |

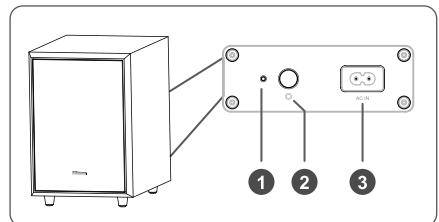

② PAIR-Taste

2 Sekunden	Kopplungsdaten löschen und in den Kopplungsmodus umschalten
------------	---

③ AC IN-Anschluss

Schließen Sie hier das Netzkabel an.

3.3 Fernbedienung

- ① Hier schalten Sie das Gerät EIN und in den Standby-modus aus.
- ② (QUELLE) Wählt die Wiedergabefunktion.
- ③ **SURR** Hier schalten Sie die Surround-Funktion ein und aus.
- ④ (Bluetooth) Hier wählen Sie den Bluetooth-Modus. Halten Sie (Bluetooth) gedrückt, um die Kopplung im Bluetooth-Modus zu aktivieren oder die Verbindung mit dem bereits gekoppelten Bluetooth-Gerät zu trennen.
- ⑤ **EQ** Hier wählen Sie MUSIK/FILM/NACHRICHTEN/SPORT/NACHT/SPIELE/KI.
- ⑥ Hier springen Sie im Bluetooth /USB-Modus zum vorherigen bzw. nächsten Titel.
- ⑦ **VOL+/VOL-** Hier erhöhen/verringern Sie den Lautstärkepegel.
- ⑧ Wiedergabe/Pause/Fortsetzen der Wiedergabe im Bluetooth/USB Modus. Halten Sie für 3 Sekunden gedrückt, um das Einstellungsmenü aufzurufen. Bestätigen einer Auswahl.
- ⑨ **BASS+/-** Hier stellen Sie die Bässe ein.
- ⑩ **TREBLE+/-** Hier stellen Sie die Höhen ein.
- ⑪ **DIMMER+/-** Hier stellen Sie die Helligkeit des Displays ein.
- ⑫ (STUMM) Hier schalten Sie den Ton stumm oder heben Sie die Stummschaltung wieder auf.

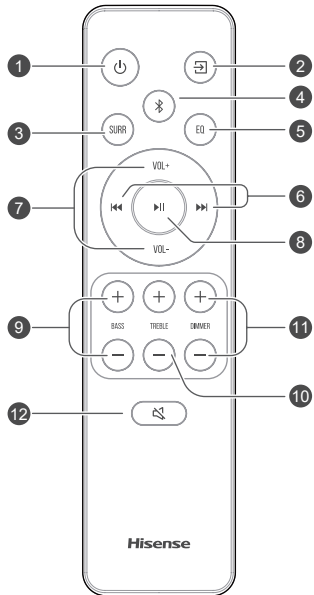

4. Vorbereitungen

4.1 Fernbedienung vorbereiten

Die Fernbedienung ermöglicht die Bedienung des Geräts aus der Entfernung.

- Auch wenn die Fernbedienung innerhalb der effektiven Reichweite von 6 m verwendet wird, kann ihr Betrieb gestört werden, wenn sich Hindernisse zwischen dem Gerät und der Fernbedienung befinden.
- Wenn die Fernbedienung in der Nähe anderer Produkte verwendet wird, die Infrarotstrahlen abgeben oder wenn andere Geräte, die Infrarotstrahlen verwenden, in der Nähe des Geräts verwendet werden, kann der Betrieb der Fernbedienung gestört werden. Umgekehrt können auch die anderen Produkte Fehlfunktionen aufweisen.

4.2 Batterien der Fernbedienung austauschen

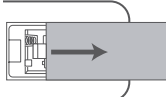
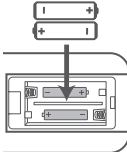
- 1 Drücken und schieben Sie die rückseitige Abdeckung, um das Batteriefach der Fernbedienung zu öffnen. 
- 2 Setzen Sie zwei Akkus oder Batterien der Größe **AAA** ein. Achten Sie darauf, dass die Pole (+) und (-) der Akkus/Batterien mit den Markierungen (+) und (-) im Batteriefach übereinstimmen. 
- 3 Schließen Sie das Batteriefach wieder.

Sicherheitshinweise zu Akkus/Batterien

- Achten Sie darauf, die Akkus/Batterien mit der korrekten positiven „+“ und negativen „-“ Polarität einzusetzen.
- Verwenden Sie Akkus/Batterien desselben Typs. Verwenden Sie keinesfalls unterschiedliche Batterietypen zusammen.
- Es können sowohl Akkus als auch gewöhnliche Batterien verwendet werden. Beachten Sie die Sicherheitshinweise auf den Etiketten der Akkus/Batterien.
- Achten Sie auf Ihre Fingernägel, wenn Sie das Batteriefach öffnen und die Akkus/Batterien entfernen.
- Lassen Sie die Fernbedienung nicht fallen.
- Achten Sie darauf, dass keine Gegenstände auf die Fernbedienung einwirken.
- Verschütten Sie kein Wasser oder andere Flüssigkeiten auf der Fernbedienung.
- Legen Sie die Fernbedienung nicht auf nasse Gegenstände.

- Setzen Sie die Fernbedienung nicht direkter Sonneneinstrahlung oder starken Wärmequellen aus.
- Entfernen Sie die Akkus/Batterien aus der Fernbedienung, wenn sie längere Zeit nicht benutzt wird, da es sonst zu Korrosion oder zum Auslaufen der Akkus/Batterien kommen kann, was wiederum zu Verletzungen, Sachschäden und/oder Feuer führen kann.
- Verwenden Sie keine anderen Akkus/Batterien als die angegebenen.
- Verwenden Sie keine neuen und alten Batterien gleichzeitig.
- Laden Sie Batterien keinesfalls auf, es sei denn, es handelt sich um Akkus.

4.3 Aufstellung und Montage

Aufstellung

- A Wenn Ihr Fernseher auf einem Tisch steht, können Sie das Gerät auf dem Tisch direkt vor dem TV-Standfuß, mittig unter dem Bildschirm, aufstellen.
- B Wenn Ihr Fernseher an der Wand befestigt ist, können Sie das Gerät direkt unter dem Bildschirm an der Wand montieren.

Hinweis: Das Gerät muss so aufgestellt werden, dass der Signalempfänger des Fernsehers und seine Fernbedienung nicht blockiert sind.

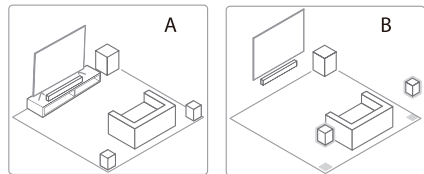

4.4 Soundbar an der Wand montieren

Hinweise:

- Die Installation darf nur von qualifiziertem Personal durchgeführt werden. Eine unsachgemäße Montage kann zu schweren Verletzungen und Sachschäden führen (wenn Sie beabsichtigen, dieses Produkt selbst zu installieren, müssen Sie auf elektrische Leitungen und Rohrleitungen achten, die möglicherweise in der Wand verlegt sind). Es liegt in der Verantwortung des Errichters, zu überprüfen, ob die Wand die Gesamtlast des Geräts und der Wandhalterungen sicher trägt.
- Für die Installation sind zusätzliche Werkzeuge erforderlich (nicht im Lieferumfang enthalten).
- Ziehen Sie die Schrauben nicht zu fest an.
- Bewahren Sie diese Anleitung zum späteren Nachschlagen auf.
- Verwenden Sie einen elektronischen Balkensucher, um eine Leichtbauwand vor dem Bohren und Montieren zu überprüfen.

WARNUNG

- Um Verletzungen zu vermeiden, muss dieses Gerät gemäß den Installationsanleitungen sicher am Boden/ an der Wand befestigt werden.
- Empfohlene Höhe für die Wandmontage: $\leq 1,5$ m.

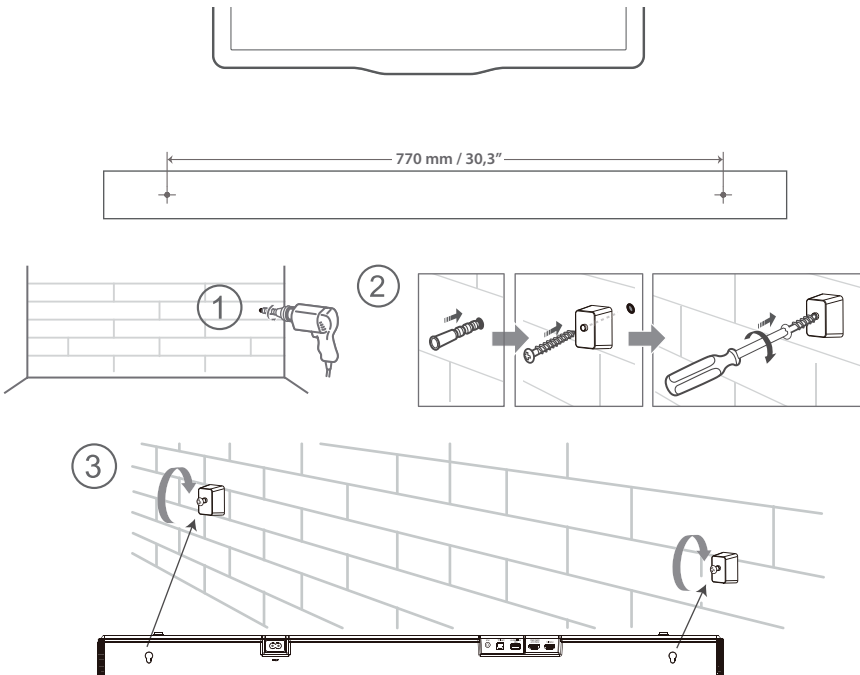

5. Anschlüsse

5.1 Dolby Atmos®

Dolby Atmos® bietet Ihnen ein überwältigendes Hörerlebnis, indem es den Klang im dreidimensionalen Raum wiedergibt und die ganze Fülle, Klarheit und Kraft des Dolby-Sounds bietet. Für weitere Informationen besuchen Sie bitte dolby.com/technologies/dolby-atmos

5.2 DTS:X

DTS:X, der Raumklang ist nicht mehr an eine feste Positionierung der Lautsprecher oder bestimmte Kanalsignale gebunden.

Dolby Atmos® / DTS:X nutzen

Dolby Atmos® / DTS:X ist im HDMI eARC/ARC Modus verfügbar. Details zur Verbindung finden Sie unter „**HDMI-Anschluss**“, **HDMI eARC/ARC**

1. Um den Dolby Atmos® / DTS:X-Modus verwenden zu können, muss Ihr Fernseher Dolby Atmos® / DTS:X oder HDMI-Audio-Passthrough unterstützen.
2. Vergewissern Sie sich, dass im Audioausgang des angeschlossenen externen Geräts (z. B. Blu-ray-Player, DVD-Player, Fernseher usw.) „Bitstream“, „RAW“ oder „Keine Codierung“ gewählt ist.
3. Während der Eingabe von Dolby Atmos / DTS:X / Dolby Digital / PCM-Format, zeigt die Soundbar DOLBY ATMOS / DTS:X / DOLBY AUDIO / PCM AUDIO an.

5.3 HDMI-Eingang verwenden

Bei einigen 4K HDR-Fernsehern müssen der HDMI-Eingang oder die Bildeinstellungen für den Empfang von HDR-Inhalten eingestellt werden. Weitere Einrichtungsdetails zur HDR-Anzeige finden Sie in der Bedienungsanleitung Ihres Fernsehers.

Verwenden Sie HDMI, um die Soundbar, AV-Geräte und den Fernseher zu verbinden:

Methode 1: Standard-HDMI

- Wenn Ihr Fernseher nicht HDMI ARC-kompatibel ist, schließen Sie Ihre Soundbar über eine Standard-HDMI-Verbindung am Fernseher an.
1. Verwenden Sie ein HDMI-Kabel, um den **HDMI OUT (eARC/ARC)** der Soundbar am HDMI IN des Fernsehers anzuschließen.

2. Verwenden Sie ein HDMI-Kabel, um den **HDMI IN** der Soundbar an Ihren externen Geräten (z. B. Spielkonsole, DVD-Player und Blu-ray-Player) anzuschließen.

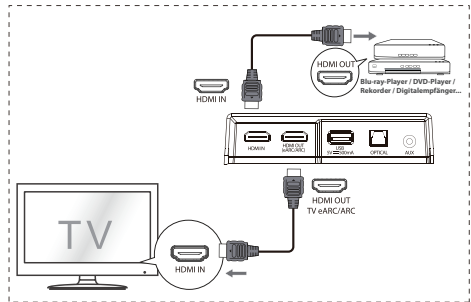

Methode 2:

eARC / ARC (Audio Return Channel)

Die eARC / ARC-Funktion (Audio Return Channel) ermöglicht es Ihnen, Audiosignale von Ihrem ARC-kompatiblen Fernseher über einen einzigen HDMI-Anschluss an Ihre Soundbar zu senden. Um die ARC-Funktion nutzen zu können, muss Ihr Fernseher sowohl HDMI-CEC- als auch ARC-kompatibel sein; richten Sie ihn entsprechend ein. Bei korrekter Einrichtung können Sie die Lautstärke (VOL +/- und STUMM) der Soundbar mit der Fernbedienung Ihres Fernsehers einstellen.

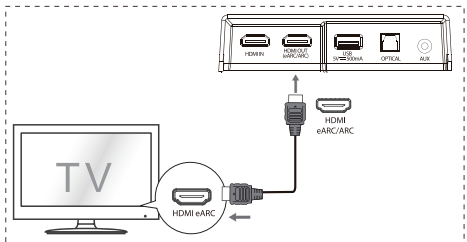

- Schließen Sie das HDMI-Kabel vom **HDMI OUT (TV eARC/ARC)** des Geräts an HDMI Ihres ARC-kompatiblen Fernsehers an. Dann wählen Sie mit der Fernbedienung **HDMI eARC**.

Tipps:

- Ihr Fernseher muss die Funktion HDMI-CEC und ARC unterstützen. HDMI-CEC und ARC müssen aktiviert sein.
- Die Einstellungsmethode von HDMI-CEC und ARC kann sich je nach Fernseher

unterscheiden. Einzelheiten zur ARC-Funktion finden Sie im Benutzerhandbuch Ihres Fernsehers.

- ARC funktioniert nur mit Geräten, die HDMI ARC-fähig sind, sowie mit einem HDMI 1.4-Kabel (und höher).

5.4 OPTICAL-Eingang verwenden

- Schließen Sie ein OPTISCHES Kabel am OPTICAL OUT des Fernsehers und am OPTICAL-Anschluss des Geräts an.

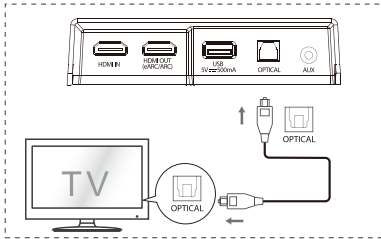

5.5 AUX-Anschluss

- A Verwenden Sie ein RCA-auf-3,5-mm-Audiokabel, um die Audioausgänge des Fernsehers am **AUX**-Anschluss des Geräts anzuschließen.
- B Verwenden Sie ein 3,5-mm-auf-3,5-mm-Audiokabel, um den **AUX**-Anschluss des Fernsehers oder eines externen Audiogeräts am **AUX**-Anschluss des Geräts anzuschließen.

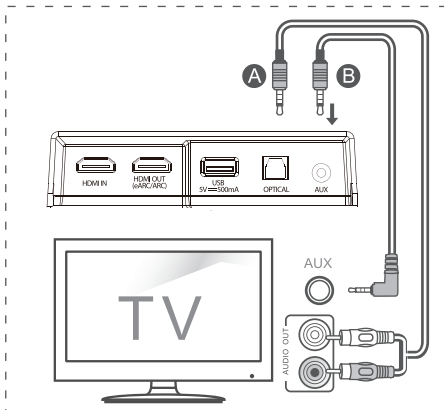

5.6 Stromanschluss

- **Gefahr von Produktschäden!**
Achten Sie darauf, dass die Netzspannung mit der Spannung übereinstimmt, die auf dem Typenschild auf der Unter- oder Rückseite des Geräts angegeben ist.
- Bevor Sie das Netzkabel anschließen, vergewissern Sie sich, dass Sie alle anderen Anschlüsse vorgenommen haben.
- **Soundbar**
Schließen Sie das Netzkabel am AC IN-Anschluss der Soundbar und anschließend an einer Steckdose an.
- **Subwoofer**
Schließen Sie das Netzkabel am AC IN-Anschluss des Subwoofers und dann an einer Steckdose an.

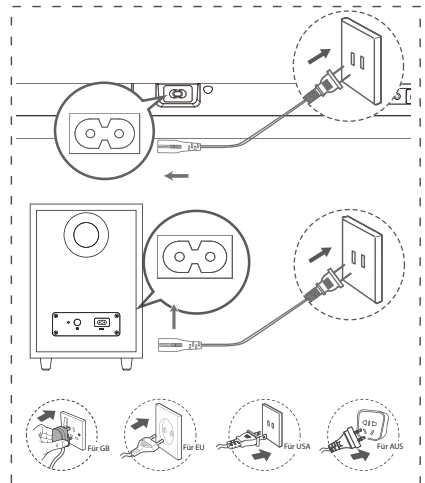

* Netzkabel und Stecker variieren je nach Region.

5.7 Mit Subwoofer koppeln

Automatische Kopplung

Die Subwoofer-Soundbar wird automatisch gekoppelt, wenn sie am Stromsnetz angeschlossen und eingeschaltet wird.

Zur Verbindung der beiden Geräte ist kein Kabel erforderlich.



- Status der Anzeige auf dem drahtlosen Subwoofer.

LED	Status
Blinkt schnell	Subwoofer im Kopplungsmodus
Leuchtet	Verbunden / erfolgreich gekoppelt
Blinkt langsam	Verbindung / Kopplung fehlgeschlagen

HINWEISE:

- Drücken Sie die Kopplungstaste auf der Rückseite des Subwoofers nicht, es sei denn, Sie möchten ihn manuell koppeln.
- Wenn die automatische Kopplung fehlschlägt, koppeln Sie den Subwoofer manuell mit dem Hauptgerät.

Manuelle Kopplung

1. Vergewissern Sie sich, dass alle Kabel korrekt angeschlossen sind und dass sich das Hauptgerät im Standby-Modus befindet.
2. Drücken Sie  auf dem Hauptgerät oder auf der Fernbedienung, um das Hauptgerät einzuschalten.
3. Halten Sie  auf dem Hauptgerät oder auf der Fernbedienung für 3 Sekunden gedrückt, um den Kopplungsmodus aufzurufen. Im Display wird „SW Pairing“ als Laufschrift angezeigt.
4. Halten Sie die Kopplungstaste auf der Rückseite des Subwoofers für 2 Sekunden gedrückt. Der Subwoofer wechselt in den Kopplungsmodus und die Anzeige am Subwoofer blinkt schnell.
5. Nachdem die Verbindung erfolgreich hergestellt wurde, leuchtet die Kopplungsanzeige und das Display auf der Haupteinheit zeigt „SW IN“ als Laufschrift an.
6. Wenn die Kopplungsanzeige langsam blinkt, ist die Drahtlosverbindung fehlgeschlagen. Ziehen Sie das Netzkabel des Subwoofers ab und schließen Sie es nach 3 Minuten wieder an. Wiederholen Sie die Schritte 1 - 4.

HINWEISE:

- Wenn die Drahtlosverbindung erneut fehlschlägt, überprüfen Sie, ob es in der Nähe Ihres Standorts Störungen gibt (z. B. durch

ein elektronisches Gerät) oder ob starke Interferenzen vorliegen. Beseitigen Sie diese Störungen und wiederholen Sie die obigen Schritte.



- Der Subwoofer muss sich innerhalb von 6 m von der Soundbar in einem offenen Bereich befinden.
- Wenn das Hauptgerät eingeschaltet und nicht mit dem Subwoofer verbunden ist, blinkt die Anzeige am Subwoofer langsam. Befolgen Sie die Schritte 1 - 4 oben, um den Subwoofer mit dem Hauptgerät zu verbinden.

DE

6. Allgemeine Bedienungshinweise

6.1 EIN- und Ausschalten (Standby)



Wenn Sie die Soundbar zum ersten Mal am Stromnetz anschließen, begibt sie sich in den STANDBY-Modus.

- Drücken Sie  auf dem Gerät oder auf der Fernbedienung, um das Gerät einzuschalten.
- Drücken Sie erneut  , um das Gerät wieder in den STANDBY-Modus auszuschalten.
- Ziehen Sie den Netzstecker, wenn Sie das Gerät vollständig ausschalten wollen.

6.2 Auto-Standby / Auto-Wake-Funktion

- **[Auto-Standby]** Ihre Soundbar wurde so programmiert, dass sie automatisch in den standby-modus wechselt, wenn 15 Minuten lang kein Ton erkannt wird. Dies ist z. B. der Fall, wenn die Wiedergabe unterbrochen wird oder wenn die Soundbar versehentlich eingeschaltet bleibt.
- **[Auto-Wake]** Wenn ein Fernseher oder ein externes Gerät angeschlossen ist (HDMI-Eingang/HDMI ARC/HDMI eARC/ OPTISCH/ AUX), schaltet sich das Gerät automatisch ein, wenn der Fernseher oder das externe Gerät eingeschaltet wird.

Um diese Funktion zu deaktivieren, führen Sie bitte die nachstehenden Schritte aus:

1. Richten Sie die Fernbedienung bei eingeschaltetem Gerät auf die Soundbar und halten Sie  für 3 Sekunden gedrückt, um das Menü aufzurufen.
 - Im Display des Geräts wird „MENU“ angezeigt.
2. Oder drücken Sie 6 Mal  , Im Display wird: **Auto Wake [ON / OFF]**.
 - Oder drücken Sie 7 Mal  , Im Display wird:

Auto Standby [ON / OFF].

- Wählen Sie den Inhalt mit **VOL +/-** auf der Fernbedienung und drücken Sie dann **▶II**, um Ihre Auswahl zu bestätigen und die Einstellungen zu verlassen.
- Wenn Sie diese Schritte wiederholen, schalten Sie die Funktion „**EIN**“ und „**AUS**“.

6.3 Betriebsmodus wählen

- Drücken Sie wiederholt **↔** (QUELLE) auf dem Gerät oder auf der Fernbedienung, um **HDMI eARC/HDMI ARC, HDMI-Eingang, OPTISCH, AUX, USB** oder **BT** (Bluetooth) auszuwählen.
- Drücken Sie **✂** auf der Fernbedienung, um den **BT** (Bluetooth)-Modus auszuwählen.
- Der ausgewählte Modus wird im Display angezeigt.

Display	Modus
E ARC	HDMI eARC
ARC	HDMI ARC
HDMI	HDMI-Eingang
OPT	OPTISCH
AUX	AUX
USB	USB
NO USB	USB nicht verbunden
NO FILE	Keine Musik oder keine Datei unterstützt
BT_IN	Bluetooth Verbunden
NO BT	Nicht verbunden

6.4 Bässe und Höhen einstellen

- Drücken Sie **BASS +/-** auf der Fernbedienung, um den Basspegel einzustellen (Bass +5 bis Bass -5).
- Drücken Sie **TREBLE +/-** auf der Fernbedienung, um den Höhenpegel einzustellen (Höhen +5 bis Höhen -5).

6.5 Surround-Sound ein- und ausschalten

- Drücken Sie **SURR** auf der Fernbedienung, um den Surround-Sound einzuschalten. Drücken Sie die Taste erneut, um den Surround-Sound auszuschalten.

6.6 Lautstärke der Soundbar einstellen

- Drücken Sie +/- auf dem Gerät oder **VOL+/VOL-** auf der Fernbedienung, um die Lautstärke einzustellen.
- Wenn Sie den Ton ausschalten möchten,

drücken Sie **⏸** (STUMM) auf der Fernbedienung. Drücken Sie erneut **⏸** (STUMM) oder **VOL+/VOL-**, um den normalen Hörbetrieb wiederaufzunehmen.

- Drücken Sie im USB-Modus **▶II** oder **◀◀/▶▶**, um die normale Wiedergabe fortzusetzen.

Im BT-Modus können Sie nur Lautstärke +/- des verbundenen Handys drücken, um die normale Wiedergabe fortzusetzen.

6.7 Helligkeit einstellen

- Drücken Sie **DIMMER +/-** auf der Fernbedienung, um die Helligkeit einzustellen.

6.8 Equalizereffekt (EQ) wählen

- Drücken Sie während der Wiedergabe **EQ** auf der Fernbedienung, um die gewünschten Equalizer-Voreinstellungen auszuwählen: **MUSIK, FILM, NACHRICHTEN, SPORT, NACHT, SPIEL, AI EQ**.

6.9 Audioverzögerung einstellen (AV SYNC)

- Die Verarbeitung des Videobildes dauert manchmal länger als die Verarbeitung des Audiosignals. Dies wird als „verzögert“ bezeichnet. Die Funktion Audioverzögerung wurde entwickelt, um diese Verzögerung zu beheben.
- Stellen Sie die Audioverzögerung ein, die nur für den aktuellen Wiedergabemodus vorgesehen ist (wie im Audioverzögerungsmodus HDMI ARC vorgesehen, ist der Verzögerungsmodus nur für HDMI ARC gültig).
- Standardmäßig ist die Audioverzögerung auf 00 eingestellt.
- Halten Sie bei eingeschaltetem Gerät **▶II** für 3 Sekunden gedrückt, um das Menü aufzurufen und drücken Sie dann 9 Mal **▶II**, damit wird im Display des Gerät „**LT 00**“ angezeigt.
- Drücken Sie **VOL +/-**, um die Verzögerungszeit mit Frequenzschritten von 10 ms einzustellen. Stellen Sie eine maximale Verzögerung von 200 ms ein.
- Drücken Sie **▶II** oder verlassen Sie die Einstellungen nach 10 Sekunden.

Tipps:

- Einstellungsbereich: [00 ~ 200 ms]
- Die Einstellung der Audioverzögerung gilt nur für digitales Audio (z. B. HDMI-Eingang, HDMI ARC, HDMI eARC, OPTISCH).

7. DTS:X Betrieb

7.1 DRC / Dialogsteuerung / Neural:X / Virtual:X-Funktionen

Die DTS:X®-Technologien bieten Benutzern virtuelle Mehrkanal-Surround-Effekte, die für ein fesselndes Klangbild sorgen.

- Richten Sie die Fernbedienung bei eingeschaltetem Gerät auf die Soundbar und halten Sie **►II** für 3 Sekunden gedrückt, um das Menü aufzurufen.
- Im Display des Geräts wird „**MENU**“ angezeigt.

DRC-Pegel einstellen:

- Oder drücken Sie 10 Mal **►►I**, Im Display wird: **DRC 0/1/2**.

Dialogsteuerung einstellen:

- Oder drücken Sie 11 Mal **►►I**, Im Display wird: **DCL 0/1/2/3/4/5/6**.

Neural:X einstellen:

- Oder drücken Sie 12 Mal **►►I**, Im Display wird: **Neural X ON / OFF**.

Virtual:X einstellen:

- Oder drücken Sie 13 Mal **►►I**, Im Display wird: **VIRTUAL X ON/OFF**.

Hinweis:

Die oben genannten Bedienschritte gelten hauptsächlich für DTS-Konformitätsanforderungen und nur die Virtual:X-Einstellung ist für Verbraucher geöffnet.

8. Modus HDMI eARC/HDMI ARC, HDMI-Eingang, OPTISCH, AUX

- 1 Vergewissern Sie sich, dass das Gerät am Fernseher oder Audiogerät angeschlossen ist.
- 2 Drücken Sie wiederholt **↔** auf dem Gerät oder auf der Fernbedienung, um **HDMI eARC/HDMI ARC, HDMI-Eingang, OPTISCH, AUX, USB** oder **BT (Bluetooth)** auszuwählen.
- 3 Bedienen Sie Ihr Audiogerät direkt für die Wiedergabefunktionen.
- 4 Drücken Sie **VOL +/-**, um die Lautstärke einzustellen.

Tipps:

- Das Gerät ist möglicherweise nicht in der Lage, alle digitalen Audioformate der Eingangsquelle zu decodieren. In diesem Fall wird das Gerät stummgeschaltet. Dies ist KEINE Fehlfunktion. Vergewissern Sie sich, dass die Audioeinstellung der Eingangsquelle (z. B. Fernseher, Spielkonsole, DVD-Player usw.) auf **PCM** oder **Dolby Digital** (Einzelheiten zu den Audioeinstellungen finden Sie in der Bedienungsanleitung des Eingangsquellen Geräts) mit HDMI eARC / OPTISCH-Eingang.
- Wenn Sie ein anderes Audioformat wählen, zeigt das Gerät wie folgt an:



Eingabeformat	Display
PCM	PCM
Dolby Digital	DOLBY AUDIO / DOLBY SURROUND
Dolby Digital Plus	DOLBY AUDIO / DOLBY SURROUND
Dolby TrueHD	DOLBY AUDIO / DOLBY SURROUND
Dolby MAT	MPCM
Dolby Digital Plus-Atmos	DOLBY ATMOS
Dolby TrueHD-Atmos	DOLBY ATMOS
Dolby MAT-Atmos	DOLBY ATMOS
DTS	DTS
DTS Discrete Surround	DTS
DTS-ES 6.1 Matrix	DTS
DTS-ES 6.1 Discrete	DTS
DTS 96/24	DTS
DTS 96/24 ES Matrix	DTS
DTS Express	DTS
DTS-ES 8-Channel Discrete	DTS
DTS-HD High Resolution	DTS-HD
DTS-HD Master Audio	DTS-HD
DTS:X	DTS-X
DTS:X Master Audio	DTS-X

9. Bluetooth-Betrieb

9.1 Bluetooth-fähige Geräte koppeln

Wenn Sie Ihr Bluetooth-Gerät zum ersten Mal mit diesem Gerät verbinden, müssen Sie es zunächst koppeln.

Hinweise:

- Die Reichweite zwischen diesem Gerät und einem Bluetooth-Gerät beträgt ca. 8 m (ohne Hindernisse).
 - Bevor Sie ein Bluetooth-Gerät mit diesem Gerät koppeln, müssen Sie sicherstellen, dass Sie die Fähigkeiten des Geräts kennen.
 - Die Kompatibilität mit allen Bluetooth-Geräten ist nicht garantiert.
 - Jedes Hindernis zwischen diesem Gerät und einem Bluetooth-Gerät verringert die Reichweite.
 - Wenn die Signalstärke schwach ist, das Gerät kann die Verbindung trennen, aber er wechselt automatisch wieder in den Kopplungsmodus.
- 1 Drücken Sie bei eingeschaltetem Gerät mehrmals  auf dem Gerät oder  auf der Fernbedienung, um den Bluetooth-Modus auszuwählen. „**NO BT**“ wird im Display angezeigt, wenn das Gerät nicht mit einem Bluetooth-Gerät gekoppelt ist.
 - 2 Aktivieren Sie Ihr Bluetooth-Gerät und wählen Sie den Suchmodus. „**Hisense AX3120G**“ wird in der Liste Ihrer Bluetooth-Geräte angezeigt.
 - Wenn Sie das Gerät nicht finden können, halten Sie  im BT-Modus für 2 Sekunden gedrückt, um es suchbar zu machen. Das Display zeigt „**BT Pairing**“ an und Sie hören den Aufforderungston vom Gerät.
 - 3 Wählen Sie „**Hisense AX3120G**“ in der Kopplungsliste. Nach erfolgreicher Kopplung hören Sie die Ansage des Geräts und im Display wird „**BT_IN**“ angezeigt.
 - 4 Spielen Sie Musik von dem verbundenen Bluetooth-Gerät ab.

Um die Bluetooth-Funktion zu deaktivieren, gehen Sie wie folgt vor:

- Schalten Sie zu einer anderen Quelle auf dem Gerät um.
- Deaktivieren Sie die BT-Funktion auf Ihrem Bluetooth-Gerät. Das Bluetooth-Gerät wird nach der Ansage vom Gerät getrennt.
- Halten Sie  für 2 Sekunden gedrückt.



Tipps:

- Geben Sie ggf. „0000“ als Passwort ein.
- Wenn innerhalb von zwei Minuten kein anderes Bluetooth-Gerät mit diesem Gerät gekoppelt wird, stellt es seine vorherige Verbindung wieder her.
- Das Gerät wird auch getrennt, wenn Sie Ihr Gerät außerhalb der Reichweite bewegen.
- Wenn Sie Ihr Gerät erneut mit diesem Gerät verbinden möchten, bringen Sie es in Reichweite.
- Wenn das Gerät außerhalb der Reichweite bewegt wird, überprüfen Sie, ob es, wenn es zurückgebracht wird, noch mit dem Gerät verbunden ist.
- Wenn die Verbindung verloren gegangen ist, befolgen Sie die obigen Anleitungen, um Ihr Gerät erneut mit dem Gerät zu koppeln.

DE

9.2 Bluetooth-Wiedergabe

- Wenn das verbundene Bluetooth-Gerät das Advanced Audio Distribution Profile (A2DP) unterstützt, können Sie die auf dem Gerät gespeicherte Musik über dieses Gerät wiedergeben.
 - Wenn das Gerät auch das Audio Video Remote Control Profile (AVRCP) unterstützt, können Sie die auf dem Gerät gespeicherte Musik über die Fernbedienung des Geräts wiedergeben.
1. Koppeln Sie Ihr Gerät mit diesem Gerät.
 2. Geben Sie Musik über Ihr Gerät wieder (wenn es A2DP unterstützt).
 3. Verwenden Sie die mitgelieferte Fernbedienung zur Steuerung der Wiedergabe (wenn es AVRCP unterstützt).

	Wiedergabe starten, unterbrechen oder fortsetzen.
	Zum vorherigen oder nächsten Titel springen.

10. USB-Wiedergabe

1 Schließen Sie ein USB-Speichermedium an.

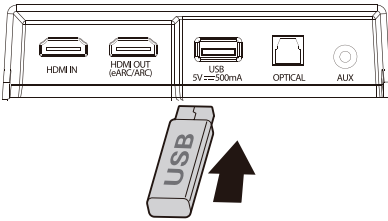

2 Drücken Sie wiederholt **[]** auf dem Gerät oder auf der Fernbedienung, um den **USB**-Modus auszuwählen.

3 Während der Wiedergabe gehen Sie wie folgt vor:

[]	Wiedergabe starten, unterbrechen oder fortsetzen.
[] / []	Zum vorherigen oder nächsten Titel springen.

Tipps:

- Das Gerät unterstützt USB-Speichermedien mit bis zu 32 GB Speicher.
- Dieses Produkt ist möglicherweise nicht mit bestimmten USB-Speichergeräten kompatibel.
- Wenn Sie ein USB-Verlängerungskabel, einen USB-Hub oder einen USB-Multifunktionskartenleser verwenden, wird das USB-Speichergerät möglicherweise nicht erkannt.
- Entfernen Sie das USB-Speichergerät nicht, während Dateien gelesen werden.
- Der eingebettete USB-Full-Speed-Host für USB-Anwendungen darf 6,5 Mbit/s nicht überschreiten.
- Für Dateien im FLAC-Format kann die maximale Blockgröße 8107/8109 maximal 4608 unterstützen.

DE

Unterstützte USB-Formate:

Dateien- dung	Codec	Abtast- rate	Bitrate
*.mp3	MPEG - 1 Layer1/2/3	32 kHz ~ 48 kHz	32 kbps ~ 320 kbps
	MPEG - 2 Layer1/2/3	16 kHz ~ 24 kHz	8 kbps ~ 160 kbps
	MPEG - 2.5 Layer3	8 kHz ~ 12 kHz	
*.wma	WMA7/8/9/STD	8 kHz ~ 48 kHz	≤ 320 kbps
*.aac	AAC	8 kHz ~ 96 kHz	≤ 1728 kbps
	AAC-LC		
	HE-AAC		
*.ogg	Vorbis codec	8 kHz ~ 48 kHz	≤ 500 kbps
*.flac	-	8 kHz ~ 192 kHz	≤ 9 Mbps
*.wav	PCM, LPCM, IMA_ADPCM, MPEG, ALAW, MULAW	8 kHz ~ 192 kHz	≤ 9 Mbps
*.AIFF	PCM, ALAW, MULAW	8 kHz ~ 192 kHz	≤ 9 Mbps

- Bei Anschluss eines USB-Speichermediums wird nur FAT32 unterstützt.
- Für *.ogg-Audiodateien werden die folgenden Formate nicht unterstützt:
 1). Blockgröße 0 < 64, Blockgröße 0 > 2048; 2). Blockgröße 1 < 64, Blockgröße 1 > 4096; 3). Codebuchzähler > 64; 4). Codebucheintrag > 640; 5). Floor-Zähler > 4; 6). Floor-Typ 0; 7). Residua-Zähler > 4; 8). Dimension != 2; 9). Abbildungszähler > 2; 10). Moduszähler > 2.
- Für Dateien im FLAC-Format kann die maximale Blockgröße 8107/8109 maximal 4608 unterstützen.

11. Einstellungsmenü

1. Halten Sie bei eingeschaltetem Gerät **▶▶** für 3 Sekunden gedrückt, um das Menü aufzurufen.
 2. Wählen Sie den Inhalt mit **◀◀** / **▶▶** Tasten.
 3. Ändern Sie die ursprünglichen Werte für die einzelnen Einstellungen mit **VOL +/-**.
 4. Drücken Sie **▶▶**, um Ihre Auswahl zu bestätigen und die Einstellungen zu verlassen.
- Wenn innerhalb von 10 Sekunden keine Taste gedrückt wird, verlässt das System das Menü automatisch.

Display (◀◀/▶▶ drücken)	Beschreibung (VOL +/- drücken)
1 MOVIE	Equalizer-Effekt (EQ) wählen (FILM, MUSIK, SPIEL, NACHRICHTEN, SPORT, NACHT, AI)
2 SUR OFF	Surround Sound [EIN / AUS]
3 BAS 0	Bässe einstellen
4 TRE 0	Höhen einstellen
5 DIM 0	Helligkeit einstellen (Dimmer: DIM 0/1/2/3, verlassen Sie das Menü, um die Funktion zu aktivieren)
6 AUTOWAKE OFF	Auto Wake [EIN / AUS]
7 AUTOSTANDBY OFF	Auto Standby [EIN / AUS]
8 BEEP ON	Signalton [EIN / AUS]
9 LT 00	Audioverzögerung einstellen (AV SYNC)
10 DRC 0	DTS DRC-Pegel einstellen: DRC 0/1/2
11 DCL 0	DTS Dialogsteuerung einstellen: DCL 0/1/2/3/4/5/6
12 DTS NEURAL ON	Umschalten zwischen: DTS Neural [EIN / AUS]
13 VIRTUAL X	Umschalten zwischen: DTS Virtual:X [EIN / AUS]
14 BASSBOOST ON	Umschalten zwischen: BassBoost [EIN / AUS]

12. Fehlerbehebung

Versuchen Sie niemals, das Gerät selbst zu reparieren, damit verlieren Sie Ihre Garantieansprüche. Wenn bei der Verwendung dieses Geräts Probleme auftreten, überprüfen Sie die folgenden Punkte, bevor Sie den Kundendienst in Anspruch nehmen.

Kein Strom

- Vergewissern Sie sich, dass das Netzkabel des Geräts ordnungsgemäß angeschlossen ist.
- Vergewissern Sie sich, dass an der Steckdose Strom anliegt.
- Drücken Sie die Ein/Aus-Taste, um das Gerät einzuschalten.

Fernbedienung funktioniert nicht

- Bevor Sie eine Taste der Wiedergabesteuerung drücken, wählen Sie zunächst die korrekte Quelle.
- Verringern Sie den Abstand zwischen der Fernbedienung und dem Gerät.
- Setzen Sie die Batterien so ein, dass die Polaritäten (+/-) wie angegeben ausgerichtet sind.
- Tauschen Sie die Batterien aus.
- Richten Sie die Fernbedienung direkt auf den Sensor vorn am Gerät.

Kein Ton

- Achten Sie darauf, dass das Gerät nicht stummgeschaltet ist. Drücken Sie **🔊** oder **VOL +/-**, um die normale Wiedergabe fortzusetzen.
- Drücken Sie **⏻** auf dem Gerät oder auf der Fernbedienung, um die Soundbar in den Standby-Modus zu schalten. Drücken Sie dann **⏻** erneut, um die Soundbar einzuschalten.
- Ziehen Sie den Netzstecker der Soundbar und des Subwoofers und schließen Sie sie dann wieder an. Schalten Sie die Soundbar ein.
- Vergewissern Sie sich, dass die Audioeinstellung der Eingangsquelle (z. B. Fernseher, Spielkonsole, DVD-Player usw.) auf PCM oder Dolby Digital ist, wenn Sie eine digitale Verbindung (z. B. HDMI, OPTISCH) verwenden.
- Der Subwoofer befindet sich außerhalb der Reichweite, bitte stellen Sie den Subwoofer näher an die Soundbar. Der Subwoofer darf nicht weiter als 5 m von der Soundbar entfernt stehen (Je näher, desto besser).
- Die Soundbar hat möglicherweise die Verbindung mit dem Subwoofer verloren. Koppeln Sie die Geräte erneut, indem Sie die Schritte im Abschnitt „Drahtlos-Subwoofer mit der Soundbar koppeln“ befolgen.
- Das Gerät ist möglicherweise nicht in der Lage, alle digitalen Audioformate der Eingangsquelle

zu decodieren. In diesem Fall wird das Gerät stummgeschaltet. Dies ist KEINE Fehlfunktion. Das Gerät ist nicht stummgeschaltet.

Ich kann den Bluetooth-Namen dieses Geräts nicht auf meinem Bluetooth-Gerät für die Kopplung finden

- Vergewissern Sie sich, dass die Bluetooth-Funktion auf Ihrem Bluetooth-Gerät aktiviert ist.
- Vergewissern Sie sich, dass das Gerät mit Ihrem Bluetooth-Gerät gekoppelt ist.

Dies ist eine Abschaltfunktion nach 15 Minuten, eine der Anforderungen des ERP II-Standards zum Stromsparen

- Wenn das externe Eingangssignal des Geräts zu niedrig ist, schaltet sich das Gerät nach 15 Minuten automatisch aus. Bitte erhöhen Sie die Lautstärke Ihres externen Geräts.
- Für weitere vernetzte Geräteinformationen siehe <https://hisense.fr/cat-produit/barres-de-son/>

Der Subwoofer ist im Standby-Modus oder die Anzeige des Subwoofers leuchtet nicht auf.

- Bitte ziehen Sie den Netzstecker und schließen Sie ihn nach 4 Minuten wieder an, um den Subwoofer zurückzusetzen.

13. Technische Daten

Modell	AX3120G
Soundbar	
Stromversorgung	AC 100-240 V~ 50/60 Hz
Leistungsaufnahme	20 W
Standby-Leistungsaufnahme	< 0,50 W
USB-Anschluss zur Wiedergabe USB-Kompatibilität Unterstützte dateiformate zur USB-wiedergabe	5 V $\overline{\text{---}}$ 500 mA Hi-Speed USB (2.0) / FAT32 / FAT16 32 GB (max.), WAV/WMA/MP3/FLAC/ALAC
Abmessungen (B x H x T)	920 x 60 x 90 mm / 36,2" x 2,4" x 3,5"
Gewicht (Netto)	2,9 kg
Frequenzgang	150 Hz ~ 20 kHz
Betriebstemperatur	0°C - 45°C
Drahtlos-Spezifikationen	
Bluetooth-Version / Profile Bluetooth-Frequenzbereich Max. Bluetooth-Sendeleistung (EIRP)	V5.3 2400 MHz ~ 2483,5 MHz ≤ 10 dBm
Modulationstyp	GFSK, $\pi/4$ DQPSK, 8DPSK
Subwoofer	
Stromversorgung	AC 100-240 V~ 50/60 Hz
Leistungsaufnahme	15 W
Standby-Leistungsaufnahme	< 0,50 W
Abmessungen (B x H x T)	214 x 294 x 304 mm / 8,4" x 11,6" x 12"
Gewicht (Netto)	5,27 kg
Frequenzgang	40 Hz ~ 180 Hz
Verstärker (max. Audibleistung)	
Gesamt	360 W
Soundbar	240 W
Subwoofer	120 W
Fernbedienung	
Reichweite/Winkel	6 m / 30°
Batterien	AAA (1,5 V x 2)

DE

Hisense

Soundbar con Subwoofer wireless da 3.1.2 canali

Modello: AX3120G

IT



- ✓ Configurazione semplice
- ✓ Un telecomando
- ✓ Configurazione rapida

360W
Max Audio Power

 **Dolby Atmos**



HDMI™
HIGH-DEFINITION MULTIMEDIA INTERFACE

 **Bluetooth®** **CE**

MANUALE UTENTE



Prima di utilizzare la soundbar, leggere attentamente questo manuale e conservarlo per future consultazioni.

Contenuti

1. Importanti istruzioni di sicurezza	3
1.1 Sicurezza	3
1.2 Avviso	4
1.3 Formati audio in ingresso supportati	6
2. Cosa c'è nella confezione	7
3. Identificare le parti	8
3.1 Unità Principale	8
3.2 Subwoofer wireless	8
3.3 Telecomando	9
4. Preparazioni	10
4.1 Preparare il telecomando	10
4.2 Sostituire la batteria del telecomando	10
4.3 Posizionamento e montaggio	10
4.4 Installazione della Soundbar a muro	11
5. Collegamenti	12
5.1 Dolby Atmos®	12
5.2 DTS:X	12
5.3 Utilizzare la presa HDMI	12
5.4 Utilizzare la presa OPTICAL	13
5.5 Connettere alla presa AUX	13
5.6 Collegare l'alimentazione	13
5.7 Accoppiare col subwoofer	14
6. Operazioni di base	14
6.1 Standby/accensione	14
6.2 Funzione standby automatico / accensione automatica	14
6.3 Selezionare Modalità	15
6.4 Regolare i livelli di bassi/alti	15
6.5 ATTIVARE O DISATTIVARE il surround	15
6.6 Regolare il volume della soundbar	15
6.7 Regolare la luminosità	15
6.8 Selezionare l'effetto dell'Equalizzatore (EQ)	15
6.9 Impostare il ritardo Audio (AV SYNC)	15
7. Utilizzo DTS:X	16
7.1 Funzioni DRC / Controllo del dialogo / Neural:X / Virtual:X	16
8. Utilizzo HDMI eARC/HDMI ARC, INGRESSO HDMI, OTTICA, AUX	16
9. Utilizzo del Bluetooth	17
9.1 Accoppiare dispositivi con Bluetooth	17
9.2 Ascoltare la musica da dispositivi Bluetooth	17
10. Utilizzo USB	18
11. Menù configurazione	19
12. Risoluzione dei problemi	19
13. Specifiche	21

1. Importanti istruzioni di sicurezza

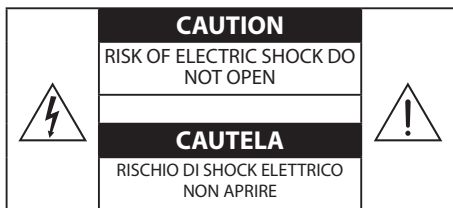

Il simbolo del fulmine con la freccia all'interno di un triangolo equilatero serve ad avvisare l'utente della presenza di "voltaggio pericoloso" non isolato all'interno del prodotto che può essere di potenza sufficiente per costituire un rischio di shock elettrico per le persone.



Il punto esclamativo all'interno del triangolo equilatero serve ad avvisare l'utente della presenza di operazioni importanti ed istruzioni di manutenzione (e riparazione) nel manuale che accompagna l'apparato.

1.1 Sicurezza

- Leggere queste istruzioni** - Tutte le istruzioni di operatività e di sicurezza devono essere lette prima di utilizzare il prodotto.
- Conservare queste istruzioni** - le istruzioni di operatività e di sicurezza devono essere conservate per futura consultazione.
- Fare attenzione a tutti gli avvisi** - Tutti gli avvisi sul prodotto e nelle istruzioni d'utilizzo devono essere rispettati.
- Seguite tutte le istruzioni** - Tutte le istruzioni d'uso e operatività devono essere seguite.
- Non usare questo apparato vicino all'acqua** - L'apparecchio non deve essere usato vicino all'acqua o in luoghi umidi - per esempio in cantine umide o vicino a piscine e simili.
- Pulire solo con un panno asciutto.**
- Non bloccare nessuna delle aperture di ventilazione.** Installare secondo le istruzioni del produttore.
- Non installare vicino a sorgenti di calore come radiatori, griglie di riscaldamento, fornelli o altri apparati (inclusi gli amplificatori) che producano calore.
- L'unità è fornita di un cavo di alimentazione standard e una spina fissa che per ragioni di sicurezza non devono essere modificati. Se la spina fornita non corrisponde alla presa, consultare un elettricista per la sostituzione della presa obsoleta.
- Proteggere il cavo di alimentazione dal calpestamento o dall'essere pizzicato, specialmente vicino alla presa, convenienza recipienti, ed al punto dove esce dall'apparato.
- Utilizzare accessori ed appendici del tipo specificato dal produttore.
-  Utilizzare solo carrelli, sostegni, tripodi, braccetti o tavoli specificati dal produttore o venduti con l'apparecchio. Quando si usa un carrello, fate attenzione nel muovere la combinazione carrello/apparecchio per evitare ferite da ribaltamento.
- Scollegare l'apparecchio durante i temporali o quando non viene utilizzato per lunghi periodi.
- Per tutta la manutenzione fate riferimento a personale di servizio qualificato. È necessaria la manutenzione quando l'apparecchio è stato danneggiato in qualunque modo, per esempio se il cavo di alimentazione o la spina sono danneggiati, se è stato versato del liquido o se oggetti sono caduti sull'apparecchio, se esso è stato esposto a pioggia od umidità, se non funziona normalmente o se è stato fatto cadere.
-  Questo apparecchio è un elettrodomestico di classe II o a doppio isolamento elettrico. È stato progettato in modo tale da non richiedere una connessione di sicurezza alla messa a terra.
- Non posizionare oggetti pieni di liquidi come bicchieri sull'unità.
- La distanza minima intorno all'apparecchio per una ventilazione sufficiente è di 5 cm.
- La ventilazione non deve essere impedita coprendo le aperture di ventilazione con oggetti come giornali, tovaglie, tende, etc.
- Non posizionare sorgenti di fiamme libere, come candele accese, sull'apparecchio.
- Le batterie devono essere riciclate o smaltite in conformità con le linee guida statali e locali.
- L'unità può essere usata in climi moderati tropicali.

Cautela:

- L'uso di controlli, regolazioni o l'esecuzione di procedure diverse da quelle descritte in questo manuale può avere come conseguenza l'esposizione pericolosa alla radiazione.
- Per ridurre il rischio di incendi o shock elettrico, non esporre quest'unità a pioggia o umidità. L'unità non deve essere esposta a gocciolamenti o schizzi d'acqua, e nessun oggetto riempito con liquidi come i vasi dovrebbe essere posizionato sull'unità.
- Dove l'alimentatore/accoppiatore per uso domestico venga usato come dispositivo di sconnessione, il dispositivo di scollegamento dovrà rimanere prontamente utilizzabile.
- Pericolo di esplosione se la batteria è sostituita in modo scorretto. Sostituitele solo con un tipo uguale o equivalente.

1.2 Avviso

- La batteria (batterie o pacco batterie) non deve essere esposta a calore eccessivo come fuoco, o altre sorgenti di calore diretto.
- Prima di utilizzare questo sistema, controllarne il voltaggio per confermare che sia identico al voltaggio della fornitura di corrente locale.
- Non posizionare questa unità vicino a forti campi magnetici.
- Non posizionare quest'unità sull'amplificatore o ricevitore.
- Se un qualsiasi oggetto solido o liquido cade sul sistema, scollegarlo e farlo controllare a personale qualificato prima di continuare l'utilizzo.
- Non cercare di pulire l'unità con solventi chimici perché ciò potrebbe danneggiarne la finitura. Utilizzare un panno pulito asciutto o leggermente umido.
- Quando si scollega il cavo dalla presa, tirare sempre la spina e mai il cavo stesso.
- Cambiamenti o modifiche a questa unità che non siano espressamente autorizzate dalla parte responsabile per la conformità possono annullare l'autorità dell'utente ad utilizzare l'apparecchio.
- L'etichetta di classificazione è incollata sul retro o sul fondo dell'apparecchio.
- Questo apparecchio deve essere installato e utilizzato a una distanza minima di 20 cm tra il radiatore e il corpo dell'utente.



Utilizzo della batteria CAUTELA

Per impedire perdite dalla batteria che potrebbero avere come risultato infortuni fisici, danni ai beni o all'apparecchio:

- Installare correttamente tutte le batterie, + e - come segnati nell'apparecchio.
- Non mescolare batterie nuove e vecchie.

- Non mescolare batterie alcaline, standard (carbone-zinco) o ricaricabile (Ni-Cd, Ni-MH, etc.).
- Rimuovere le batterie quando il telecomando non viene usato per un lungo periodo.



Smaltimento corretto del prodotto. Questo marchio indica che questo prodotto non dev'essere smaltito con la spazzatura casalinga in tutta Europa. Per prevenire possibili danni all'ambiente o alla salute umana per lo smaltimento incontrollato, riciclate responsabilmente per promuovere l'utilizzo sostenibile delle materie prime. Per gettare il vostro dispositivo usato, fate uso dei sistemi di raccolta o contattate il rivenditore dove il prodotto è stato acquistato. Loro potranno ritirare il prodotto per riciclarlo in modo sicuro per l'ambiente.



Con la presente dichiariamo che questo equipaggiamento è conforme con i requisiti essenziali ed altri requisiti rilevanti della Direttiva 2014/53/EU.



La parola e i loghi Bluetooth® sono marchi registrati di proprietà della Bluetooth SIG, Inc. e qualsiasi uso di tali marchi da parte della Hisense è in conformità è sotto licenza. Altri marchi e nomi commerciali sono proprietà dei rispettivi proprietari.



I termini HDMI e HDMI High-Definition Multimedia Interface, e il logo HDMI sono marchi commerciali o registrati di HDMI Licensing Administrator, Inc.



Dolby, Dolby Atmos, e il simbolo della doppia-D sono marchi registrati della Dolby Laboratories Licensing Corporation. Prodotto sotto licenza dalla Dolby Laboratories. Opere confidenziali non pubblicate. Copyright © 2012-2021 Dolby Laboratories. Tutti i diritti riservati.



- ✓ Configurazione semplice
- ✓ Un telecomando
- ✓ Configurazione rapida

Roku, il logo Roku, Roku TV, Roku TV Ready, e il logo Roku TV Ready sono marchi commerciali e/o registrati della Roku, Inc. Questo prodotto supporta Roku TV Ready negli Stati Uniti, nel Regno Unito, in Messico e Canada. Le nazioni potrebbero cambiare. Per la lista più aggiornata di nazioni in cui questo prodotto supporta Roku TV Ready, inviare una e-mail a rokutvready@roku.com.

IT



Per i brevetti DTS, consultare il sito <http://patents.dts.com>. Prodotto sotto licenza della DTS, Inc. o DTS Licensing Limited. DTS, DTS:X, Virtua:X, ed il logo DTS:X sono marchi commerciali registrati o marchi commerciali della DTS, Inc. negli Stati Uniti ed altre nazioni. © 2021 DTS, Inc. TUTTI I DIRITTI RISERVATI.

1.3 Formati audio in ingresso supportati

Formattare	Funzione			
	OTTICA	HDMI ARC	HDMI eARC	INGRESSO HDMI
LPCM 2ch	●	●	●	●
LPCM 5.1ch	--	--	●	●
LPCM 7.1ch	--	--	●	●
Dolby Atmos - Dolby TrueHD	--	--	●	●
Dolby Atmos - Dolby Digital Plus	--	●	●	●
Dolby TrueHD	--	--	●	●
Dolby Digital Plus	--	●	●	●
Dolby Digital	●	●	●	●
DTS	●	●	●	●
DTS-ES Discrete 6.1	●	●	●	●
DTS-ES Matrix 6.1	●	●	●	●
DTS 96/24	●	●	●	●
DTS-HD High Resolution Audio	--	--	●	●
DTS-HD Master Audio	--	--	●	●
DTS-HD LBR	--	--	●	●
DTS:X	--	--	●	●

● : Formato supportato.

-- : Formato file non supportato.

2. Cosa c'è nella confezione

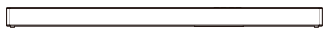

Unità Principale



Subwoofer wireless



Cavo di alimentazione AC x 2
Per l'unità Principale/subwoofer wireless

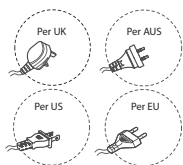

* Il tipo di spina cambia in base alla regione

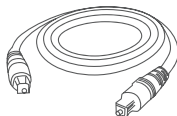

Cavo Ottico



Cavo HDMI

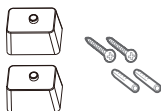

Braccetti (x 2) / Viti braccetti (x 2) /
Ancoraggi a muro (x 2)

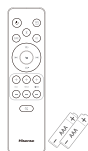

Telecomando /
Batterie AAA x 2

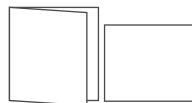

Manuale utente /
Guida rapida all'avvio

- * La lunghezza del cavo di alimentazione ed il tipo di spina variano in base alla regione.
- Le immagini, le illustrazioni, e i disegni mostrati su questo Manuale dell'utente sono solo per riferimento. Il prodotto effettivo potrebbe variare nell'aspetto.
- Il progetto e le specifiche sono soggetti a cambiamenti senza notifica.

3. Identificare le parti

3.1 Unità Principale

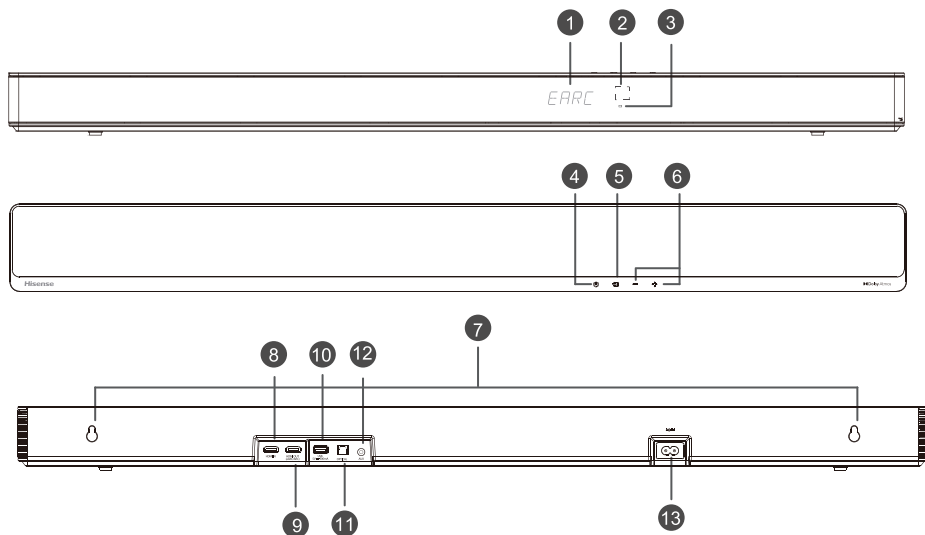

- ① **Finestra di visualizzazione**
Mostra lo stato corrente.
- ② **Sensore del telecomando**
Riceve i segnali in remoto del telecomando.
- ③ **Spia Standby rossa**

• Sempre accesa	In modalità standby
-----------------	---------------------
- ④ **Tasto (ACCESO/SPENTO)**
Passa l'unità dalla modalità ACCESO alla modalità STANDBY.
- ⑤ **Tasto (SORGENTE)**
Selezionare la modalità riproduzione.
- ⑥ **+/- Tasto (VOL+/VOL-)**
Aumenta/diminuisce il livello del volume.
- ⑦ **Staffa a muro**
Installare le viti della staffa a muro nel montaggio a muro dell'unità.
- ⑧ **Presa HDMI IN**
Per connettere i dispositivi con sorgente HDMI, come un lettore DVD, lettore Blu-ray Disc™, o console di gioco.
- ⑨ **Presa HDMI OUT (TV eARC/ARC)**
La porta per connettere al televisore. La porta supporta la funzione eARC/ARC HDMI, che permette alla soundbar di riprodurre l'audio proveniente dal televisore connesso.
- ⑩ **Presa USB**
Inserire un dispositivo USB per riprodurre la musica.
- ⑪ **Presa OPTICAL**
Connettere alla presa OPTICAL OUT sul dispositivo esterno.
- ⑫ **Presa AUX**
Collega ad un dispositivo audio digitale esterno.
- ⑬ **Presa AC IN**
Collega alla fornitura alimentazione principale.

3.2 Subwoofer wireless

① Spia

• Lampeggia rapidamente	Il subwoofer è in modalità accoppiamento
• Sempre accesa	Connesso/appaiato con successo
• Lampeggia lentamente	Connessione/accoppiamento Fallito

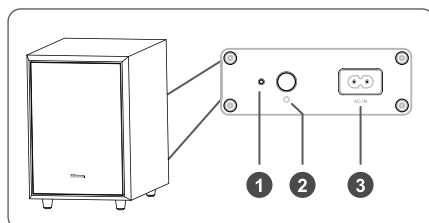

② Tasto PAIR









2 secondi	Eliminare gli appaiamenti registrati e accedere alla modalità accoppiamento
-----------	---

③ Presa AC IN

Collega alla fornitura alimentazione principale.

IT

3.3 Telecomando

- ①  Passa l'unità dalla modalità ACCESO alla modalità STANDBY.
- ②  (SORGENTE) Selezionare la modalità riproduzione.
- ③ **SURR** ATTIVATA o DISATTIVA il Surround.
- ④  (Bluetooth) Seleziona la modalità Bluetooth. Tenere premuto il tasto  (Bluetooth) per attivare la funzione di accoppiamento in modalità Bluetooth, o scollegare il dispositivo Bluetooth appaiato esistente.
- ⑤ **EQ** Seleziona MUSICA/FILM/NOTIZIE/SPORT/NOTTE/GIOCHI/Al.
- ⑥  Salta alla traccia precedente/successiva in modalità Bluetooth/USB.
- ⑦ **VOL+/VOL-** Aumenta/diminuisce il livello del volume.
- ⑧  Play/pausa/riprendi riproduzione in modalità Bluetooth/USB. Tenere premuto il tasto  per 3s per accedere al menù impostazioni. Confermare una selezione.
- ⑨ **BASS+/-** Controllo del livello di bassi.
- ⑩ **TREBLE+/-** Controllo del livello di alti.
- ⑪ **DIMMER+/-** Regola la luminosità schermo.
- ⑫  (MUTO) Mette in muto o riattiva l'audio.

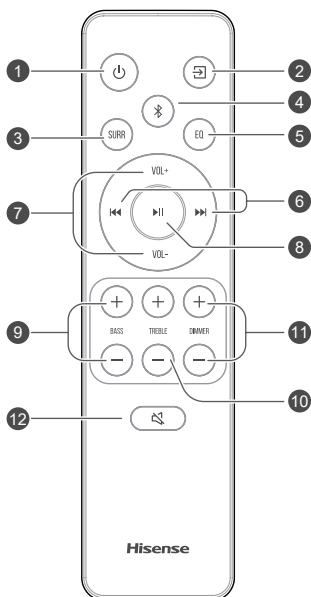

4. Preparazioni

4.1 Preparare il telecomando

Il telecomando fornito permette di controllare l'unità a distanza.

- Anche se il telecomando è utilizzato entro il raggio effettivo di 6 metri, il suo funzionamento può essere disturbato se ci sono ostacoli tra esso e l'unità.
- Se il telecomando è utilizzato vicino ad altri prodotti che generano raggi ad infrarosso, o se i telecomandi di altri dispositivi a raggi infrarossi sono utilizzati vicino all'unità, potrebbe funzionare in modo errato. Viceversa, anche gli altri prodotti potrebbero funzionare in modo errato.

4.2 Sostituire la batteria del telecomando

- 1 Premere e sollevare il coperchio posteriore per aprire lo scomparto batterie del telecomando.
- 2 Inserire due batterie AAA. Assicurarsi di allineare le estremità (+) e (-) delle batterie con i segni (+) e (-) indicati nello scomparto batterie.
- 3 Chiudere lo sportello dello scomparto batterie.

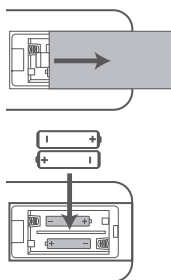

Precauzioni riguardo le batterie

- Assicurarsi di inserire le batterie con le polarità positiva "+" e negativa "-" corrette.
- Utilizzare batterie dello stesso tipo. Non usare mai tipi di batterie diversi assieme.
- Possono essere usate pile ricaricabili o non ricaricabili. Fare riferimento alle precauzioni sulle loro etichette.
- Stare attenti alle unghie quando si estrae il coperchio batteria e le batterie.
- Non far cadere il telecomando.
- Non lasciare che oggetti colpiscano il telecomando.
- Non fare cadere acqua o altri liquidi sul telecomando.
- Non posizionare il telecomando su un oggetto umido.
- Non posizionare il telecomando alla luce diretta del sole o vicino a sorgenti di calore eccessivo.
- Rimuovere le batterie dal telecomando quando non viene usato per un lungo periodo di tempo, perché potrebbero causare corrosione o perdita di liquido e quindi causare infortuni e/o danni alla proprietà, e/o incendi.

- Non utilizzare batterie diverse da quelle specificate.
- Non mescolare batterie vecchie con batterie nuove.
- Non ricaricare mai una batteria a meno che non si confermi che sia del tipo ricaricabile.

IT

4.3 Posizionamento e montaggio

Posizionamento

- A Se il televisore è posizionato su un tavolo, si può mettere l'unità sul tavolo direttamente di fronte al supporto del televisore, centrata con lo schermo.
- B Se il televisore è attaccato al muro, si può montare l'unità su di esso direttamente sotto lo schermo del televisore.

Nota: L'unità deve essere posizionata in modo da evitare di coprire il ricevitore di segnale del televisore o il telecomando del televisore non funzionerà.

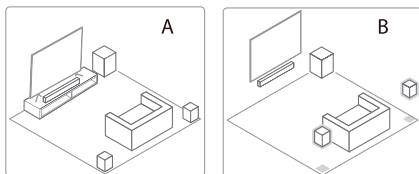

4.4 Installazione della Soundbar a muro

Note:

- L'installazione deve essere effettuata solo da personale qualificato. Il montaggio errato può avere come conseguenza gravi infortuni personali e danni alle proprietà (se avete intenzione di montare il prodotto in autonomia, dovrete controllare che dietro il muro non passino cavi della corrente o tubi idraulici). È responsabilità dell'installatore verificare che il muro supporti in sicurezza il carico totale dell'unità e dei braccetti.
- Sono necessari strumenti aggiuntivi (non inclusi) per l'installazione.
- Non stringere troppo le viti.
- Conservare il libretto delle istruzioni per future consultazioni.
- Utilizzare un rilevatore per cavi elettrici per controllare il tipo di muro prima di trapanare e montare.

AVVISO

- Per prevenire infortuni, questo apparecchio deve essere ancorato saldamente al pavimento/muro come da istruzioni di installazione.
- Altezza suggerita per il montaggio a muro: $\leq 1,5$ metri.

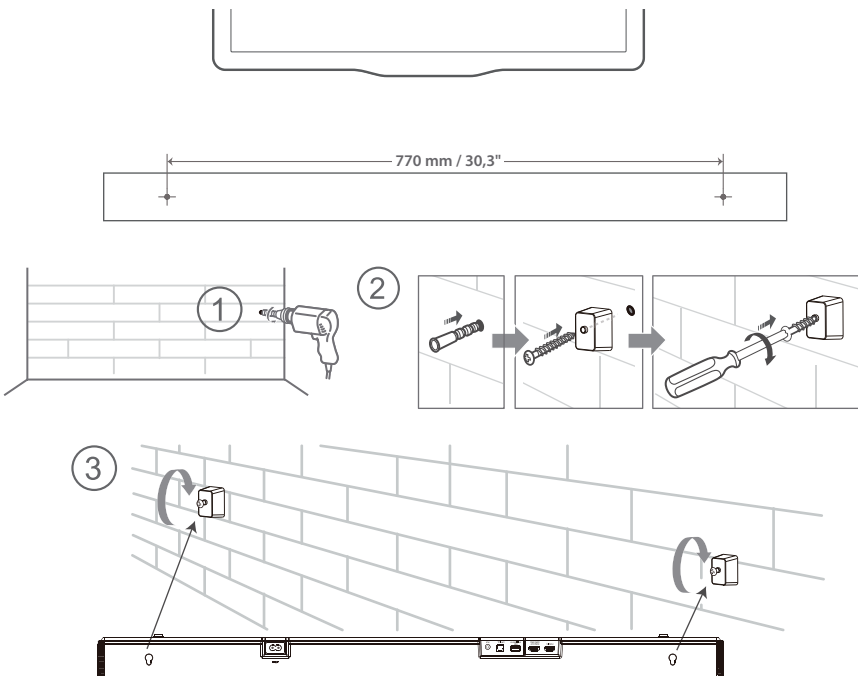

5. Collegamenti

5.1 Dolby Atmos®

Dolby Atmos® vi dà un'esperienza di ascolto immersiva restituendo l'audio in uno spazio tridimensionale, e tutta la ricchezza, la chiarezza e la potenza del suono Dolby. Per maggiori informazioni, visitare: dolby.com/technologies/dolby-atmos

5.2 DTS:X

DTS:X, il suono perimetrale non è più costretto dalla posizione degli altoparlanti fissa o da canali di segnale specifici.

Per usare Dolby Atmos® / DTS:X

Dolby Atmos® / DTS:X è disponibile in modalità HDMI eARC/ARC. Per i dettagli sul collegamento, fare riferimento a "**Collegamento HDMI**". **HDMI eARC/ARC**

1. Per usare la modalità Dolby Atmos® / DTS:X, il televisore deve supportare il passaggio audio Dolby Atmos® / DTS:X o HDMI.
2. Assicurarsi che "Bitstream", "RAW" o "No Encoding" sia selezionato per la voce bitstream nell'uscita audio del dispositivo esterno connesso (per esempio, lettore Blu-ray DVD, TV etc.).
3. Quando si entra nel formato Dolby Atmos / DTS:X / Dolby Digital / PCM, la soundbar mostrerà DOLBY ATMOS / DTS:X / DOLBY AUDIO / PCM AUDIO.

5.3 Utilizzare la presa HDMI

Alcune TV HDR 4K richiedono che l'ingresso HDMI o le impostazioni immagini siano impostate per la ricezione di contenuto HDR. Per maggiori dettagli sulla configurazione del display HDR, fare riferimento al manuale di istruzioni del televisore.

Utilizzare un cavo HDMI per collegare la soundbar, l'equipaggiamento AV e il televisore:

Metodo 1: HDMI standard

- Se il televisore non è conforme con HDMI ARC, connettere la soundbar al televisore attraverso una connessione HDMI standard.
1. Usare un cavo HDMI per connettere la presa **HDMI OUT (eARC/ARC)** della soundbar alla presa HDMI IN del televisore.
 2. Utilizzare un cavo HDMI per connettere la presa **HDMI IN** della soundbar ai dispositivi esterni

(per esempio, console di gioco, lettori DVD e Blu Ray).

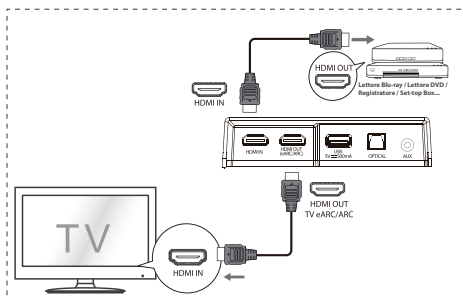

Metodo 2:

eARC / ARC (canale di ritorno audio)

La funzione eARC / ARC (canale di ritorno audio) permette di inviare l'audio dal televisore conforme ARC alla soundbar attraverso una singola connessione HDMI. Per godere della funzione ARC, assicurarsi che il televisore sia conforme sia a HDMI-CEC sia a ARC e impostato adeguatamente. Quando impostato correttamente, è possibile usare il telecomando del televisore per regolare il volume (VOL+/- e MUTO) della soundbar.

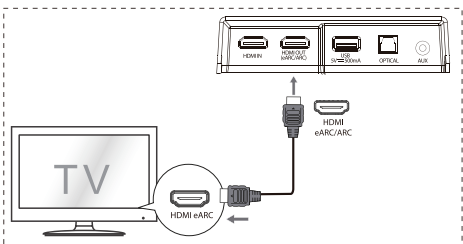

- Collegare il cavo HDMI dalla presa **HDMI OUT (TV eARC/ARC)** dell'unità alla presa HDMI del televisore conforme ad ARC. Quindi premere il telecomando per selezionare **HDMI eARC**.

Consigli:

- Il televisore deve supportare le funzioni HDMI-CEC e ARC. HDMI-CEC e ARC devono essere impostati su Acceso.
- Il metodo per impostare HDMI-CEC e ARC potrebbe differire a seconda del televisore. Per maggiori dettagli riguardo la funzione ARC, fare riferimento al manuale dell'utente.

- ARC funziona solo con dispositivi che siano anch'essi dotati di HDMI ARC oltre che con un cavo HDMI 1.4 (e superiore).

5.4 Utilizzare la presa OPTICAL

- Collegare un cavo OTTICO alla presa OPTICAL OUT del televisore e la presa **OPTICAL** sull'unità.

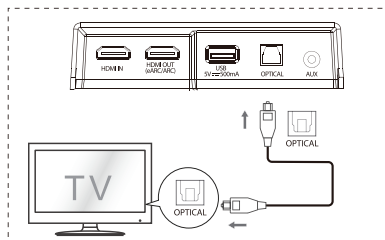

5.5 Connettere alla presa AUX

- A Utilizzare un cavo audio RCA da 3,5 mm (non incluso) per collegare la presa di uscita del televisore alla presa **AUX** sull'unità.
- B Utilizzare un cavo audio da 3,5 mm a 3,5 mm per collegare la presa esterna **AUX** audio del televisore o del dispositivo audio e la presa **AUX** all'unità.

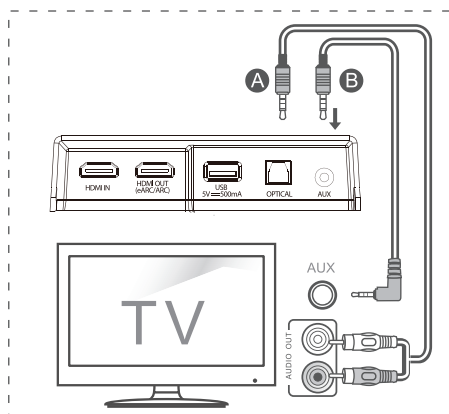

5.6 Collegare l'alimentazione

- **Rischio di danno al prodotto!**
Assicurarsi che il voltaggio di alimentazione corrisponda al voltaggio stampato sul retro ro sotto l'unità.
- Prima di collegare il cavo AC, assicurarsi di aver completato tutte le altre connessioni.
- **Soundbar**
Collegare il cavo di alimentazione alla presa in AC IN dell'unità principale e quindi alla presa a muro.
- **Subwoofer**
Collegare il cavo di alimentazione alla presa in AC IN del Subwoofer e quindi alla presa a muro.

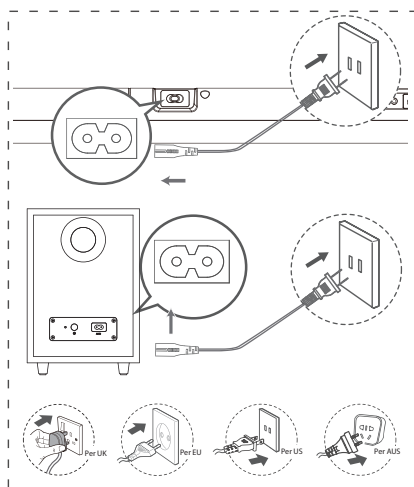

- * La lunghezza del cavo di alimentazione ed il tipo di spina variano in base alla regione.

5.7 Accoppiare col subwoofer

Accoppiamento automatico

Il subwoofer e la soundbar si appaieranno automaticamente quando sono collegati alla presa di corrente e accesi.

Non è necessario alcun cavo per collegare le due unità.



- Lo stato della spia sul subwoofer wireless.

Stato LED	Stato
Lampeggia rapidamente	Il subwoofer è in modalità accoppiamento
Accesso fisso	Connesso/appaiato con successo
Lampeggia lentamente	Connessione/accoppiamento Fallito

NOTE:

- Non premere il tasto PAIR sul retro del subwoofer, a meno che non si stia effettuando un accoppiamento manuale.
- Se l'accoppiamento automatico fallisce, Accoppiare manualmente il subwoofer con l'unità principale.

Accoppiamento manuale

1. Assicurarsi che tutti i cavi siano ben connessi e l'unità principale sia in modalità standby.
2. Premere il tasto  sull'unità o sul telecomando per accendere l'unità.
3. Premere il tasto  sull'unità principale o sul telecomando per 3 secondi per accedere alla modalità di accoppiamento. Il display mostrerà la scritta "SW Pairing" a ruota.
4. Tenere premuto per 2 secondi il tasto PAIR sul retro del subwoofer. Il subwoofer entrerà in modalità accoppiamento e la spia sul subwoofer lampeggerà rapidamente.
5. Dopo che la connessione wireless è stata stabilita con successo, la spia di accoppiamento si accenderà e il display sull'unità principale farà scorrere il messaggio "SW IN".
6. Se la spia di accoppiamento lampeggia lentamente, la connessione wireless è fallita. Scollegare il cavo del subwoofer, riconnettere il cavo di alimentazione dopo 3 minuti. Ripetere i passi da 1 a 4.

NOTE:

- Se la connessione wireless fallisce ancora, controllare se c'è un conflitto o una forte interferenza (per esempio, da un dispositivo

elettronico) nel luogo. Rimuovere tali conflitti o forti interferenze e ripetere le procedure sopra indicate.



- Il subwoofer deve essere entro 6 metri dalla soundbar in un'area aperta.
- Se l'unità principale è in modalità accesa, e non è connessa col subwoofer, la spia sul subwoofer lampeggerà lentamente. Seguire i passi da 1 a 4 sopra riportati per Accoppiare il subwoofer all'unità principale.

IT

6. Operazioni di base

6.1 Standby/accensione



Quando si ricollega l'unità principale alla presa di alimentazione, l'unità deve essere in modalità STANDBY.

- Premere il tasto  sull'unità o sul telecomando per ACCENDERE l'unità.
- Premere di nuovo il tasto  per rimettere l'unità in modalità STANDBY.
- Scollegare la spina di alimentazione dalla presa se si vuole SPEGNERE completamente l'unità.

6.2 Funzione standby automatico / accensione automatica

- **[Standby automatico]** La soundbar è programmata per entrare automaticamente in modalità standby quando non viene rilevato alcun audio per 15 minuti. Per esempio, ciò accade quando si mette in pausa la riproduzione, o se la soundbar viene accidentalmente lasciata accesa.
- **[Accensione automatica]** Se vi è collegato un televisore o un dispositivo esterno (modalità INGRESSO HDMI / HDMI ARC / HDMI eARC / OTTICO / AUX), l'unità si accenderà automaticamente quando il televisore o il dispositivo esterno vengono accesi.

Per disabilitare questa funzione, seguire i passi sotto elencati:

1. In modalità di accensione, puntare il telecomando alla soundbar, tenere premuto il tasto  per 3 secondi per aprire il menù.
 - Il display dell'unità avrà la scritta a scorrimento "MENU".
2. Premere il tasto  per 6 volte di seguito, il display mostra: **Auto Wake [ON / OFF]**.
 - O premere il tasto  per 7 volte di seguito, il

display mostra: **Auto Standby [ON / OFF]**.

3. Selezionare il contenuto col tasto **VOL+/-** sul telecomando, e quindi premere **►II** per confermare la selezione e uscire dalle impostazioni.
- Ripetere questi passaggi farà alternare tra le opzioni "**ACCESO**" e "**SPENTO**" della funzione.

6.3 Selezionare Modalità

- Premere ripetutamente il tasto **⇄** (SORGENTE) sull'unità o sul telecomando per selezionare le modalità **HDMI eARC/HDMI ARC, INGRESSO HDMI, OTTICA, AUX, USB e BT** (Bluetooth).
- Premere il tasto **⌘** sul telecomando per selezionare la modalità **BT** (Bluetooth).
- La modalità selezionata apparirà sul display.

Display	Modalità
eARC	HDMI eARC
ARC	HDMI ARC
HDMI	INGRESSO HDMI
OPT	OTTICA
AUX	AUX
USB	USB
NO USB	Nessun dispositivo USB connesso
NO FILE	Nessuna musica o nessun file supportato
BT_IN	Bluetooth
NO BT	Connesso Non connesso

6.4 Regolare i livelli di bassi/alti

- Premere i tasti **BASS +/-** sul telecomando per selezionare il livello dei bassi (bass +5 / bass -5).
- Premere i tasti **TREBLE +/-** sul telecomando per selezionare il livello degli alti (treble +5 / treble -5).

6.5 ATTIVARE O DISATTIVARE il surround

- Premere il tasto **SURR** sul telecomando per attivare l'audio surround. Premere di nuovo questo tasto per disattivare l'audio surround.

6.6 Regolare il volume della soundbar

- Premere i tasti **+/-** sull'unità o i tasti **VOL+/-** sul telecomando per regolare il volume.
- Se si vuole disattivare l'audio, premere il

tasto **⏏** (MUTO) sul telecomando. Premere di nuovo il tasto **⏏** (MUTO) o premere i tasti **VOL+/-VOL-** per riprendere l'ascolto normale.

- In modalità USB, premere il tasto **►II** o il tasto **◀◀/►►** per riprendere l'ascolto normale.

In modalità BT, solo premere i tasti **VOL+/-VOL-** sul telefono connesso può far riprendere il normale ascolto.

6.7 Regolare la luminosità

- Premere il tasto **DIMMER +/-** sul telecomando per selezionare il livello di luminosità.

6.8 Selezionare l'effetto dell'Equalizzatore (EQ)

- Durante la riproduzione, premere il tasto **EQ** sul telecomando per selezionare gli equalizzatori pre-impostati desiderati: **MUSICA, FILM, NOTIZIE, SPORT, NOTTE, GIOCHI, AI EQ**.

6.9 Impostare il ritardo Audio (AV SYNC)

- L'elaborazione dell'immagine video a volte impiega di più del tempo necessario per l'elaborazione del segnale audio. Ciò è chiamato "ritardo". La funzione Ritardo Audio è progettata per rimediare a questo ritardo.
 - Impostare il ritardo audio, fornito solo la modalità riproduzione corrente. (Se fornita in modalità HDMI ARC, la modalità ritardo audio è valida solo per l'ingresso HDMI ARC).
 - Il ritardo audio predefinito è impostato su 00.
1. In modalità accensione, tenere premuto il tasto **►II** per 3 secondi per aprire il menù, quindi premere il tasto **►►** per nove volte di seguito. Il display dell'unità avrà la scritta a scorrimento "**LT 00**".
 2. Premere i tasti **VOL+/-** per scattare di 10ms in 10 ms per regolare il tempo del ritardo. Il ritardo massimo configurabile è 200 ms.
 3. Premere il tasto **►II** o attendere 10 secondi per uscire.

Consigli:

- Intervallo di regolazione: **[00 ~ 200 ms]**
- L'impostazione ritardo audio è valida solo per l'audio digitale (per esempio, INGRESSO HDMI, HDMI ARC, HDMI eARC, OTTICA).

7. Utilizzo DTS:X

7.1 Funzioni DRC / Controllo del dialogo / Neural:X / Virtual:X

Le tecnologie DTS:X® forniscono agli utenti effetti surround virtuali multi canale, creando un volume audio immersivo.

- In modalità di accensione, puntare il telecomando alla soundbar, tenere premuto il tasto ►► per 3 secondi per aprire il menù.
- Il display dell'unità avrà la scritta a scorrimento "MENU".

Impostazioni livello DRC:

- Premere il tasto ►►► per 10 volte di seguito, il display mostra: **DRC 0/1/2**.

Regolare il livello del controllo dialogo:

- Premere il tasto ►►► per 11 volte di seguito, il display mostra: **DCL 0/1/2/3/4/5/6**.

Impostazione Neural:X:

- Premere il tasto ►►► per 12 volte di seguito, il display mostra: **Neural X ON / OFF**.

Impostazioni Virtual:X:

- Premere il tasto ►►► per 13 volte di seguito, il display mostra: **VIRTUAL X ON/OFF**.

Nota:

Le operazioni sopra riportate sono principalmente per requisiti di conformità DTS e solo le impostazioni Virtual:X sono aperte all'utente.

8. Utilizzo HDMI eARC/HDMI ARC, INGRESSO HDMI, OTTICA, AUX

- 1 Assicurarsi che l'unità sia collegata al televisore o al dispositivo audio.
- 2 Premere ripetutamente il tasto  sull'unità o sul telecomando per selezionare le modalità **HDMI eARC/HDMI ARC, INGRESSO HDMI, OTTICA, AUX, USB e BT (Bluetooth)**.
- 3 Utilizzare direttamente il dispositivo audio per le funzioni di riproduzione.
- 4 Premere il tasto **VOL +/-** per regolare il volume al livello desiderato.

Consigli:

- L'unità potrebbe non riuscire a decodificare tutti i formati audio digitali dalla sorgente in ingresso. In questo caso, l'unità sarà muta. Ciò NON è un difetto. Assicurarsi che le impostazioni audio della sorgente in ingresso (per esempio TV, console di gioco, lettore DVD, etc.) sia impostato su **PCM** o **Dolby Digital** (Fare riferimento al manuale dell'utente del dispositivo della sorgente in ingresso per i dettagli sulle impostazioni audio) con l'ingresso HDMI eARC / OTTICO.
- Quando si seleziona un formato audio diverso, l'unità mostrerà quanto segue:



Formato ingresso	Display
PCM	PCM
Dolby Digital	DOLBY AUDIO / DOLBY SURROUND
Dolby Digital Plus	DOLBY AUDIO / DOLBY SURROUND
Dolby TrueHD	DOLBY AUDIO / DOLBY SURROUND
Dolby MAT	MPCM
Dolby Digital Plus-Atmos	DOLBY ATMOS
Dolby TrueHD-Atmos	DOLBY ATMOS
Dolby MAT-Atmos	DOLBY ATMOS
DTS	DTS
DTS Discrete Surround	DTS
DTS-ES 6.1 Matrix	DTS
DTS-ES 6.1 Discrete	DTS
DTS 96/24	DTS
DTS 96/24 ES Matrix	DTS
DTS Express	DTS
DTS-ES 8-Channel Discrete	DTS
DTS-HD High Resolution	DTS-HD
DTS-HD Master Audio	DTS-HD
DTS:X	DTS-X
DTS:X Master Audio	DTS-X

9. Utilizzo del Bluetooth

9.1 Accoppiare dispositivi con Bluetooth

La prima volta che si collega il dispositivo Bluetooth a questa unità, è necessario appaiarli.

Note:

- Il raggio di funzionamento tra questo lettore ed un dispositivo Bluetooth è circa 8 metri (senza alcun oggetto tra il dispositivo Bluetooth e l'unità).
 - Prima di collegare un dispositivo Bluetooth a questa unità, assicurarsi di conoscere le capacità del dispositivo.
 - Non è garantita la compatibilità con tutti i dispositivi Bluetooth.
 - Qualsiasi ostacolo tra questa unità e il dispositivo Bluetooth può ridurre il raggio di funzionamento.
 - Se la forza del segnale è debole, l'unità potrebbe scollegarsi, ma rientrerà automaticamente in modalità accoppiamento.
- 1 In modalità ON, premere ripetutamente il tasto  sull'unità o il tasto  sul telecomando per selezionare la modalità Bluetooth. "NO BT" sarà mostrato sul display se l'unità non è appaiata ad alcun dispositivo Bluetooth.
 - 2 Attivare il dispositivo Bluetooth e selezionare la modalità ricerca. "Hisense AX3120G" apparirà sulla lista dei dispositivi Bluetooth.
 - Se non si trova l'unità, tenere premuto il tasto  in modalità BT per due secondi per renderlo individuabile. Il display mostrerà "BT Pairing" e si sentirà la parola il suono di accoppiamento dall'unità.
 - 3 Selezionare "Hisense AX3120G" nella lista accoppiamento. Dopo aver appaiato con successo, si sentirà il suono di accoppiamento con successo dall'unità, e il pannello display visualizzerà "BT_IN".
 - 4 Riproduzione musica dal dispositivo Bluetooth connesso.

Per scollegare la funzione Bluetooth, si può:



- Passare ad un'altra sorgente sull'unità.
- Disabilitare la funzione BT sul dispositivo Bluetooth. Il dispositivo Bluetooth sarà scollegato dall'unità dopo un avviso vocale.
- Tenere premuto il tasto  per 2 secondi.

Consigli:

- Inserire la password "0000" se necessario.
- Se nessun dispositivo Bluetooth si appaia con questa unità entro due minuti, l'unità riprenderà la connessione precedente.
- L'unità sarà scollegata anche quando il dispositivo viene spostato oltre il raggio di utilizzo.
- Se si vuole ricollegare il dispositivo all'unità, posizionarlo entro il raggio di utilizzo.
- Se il dispositivo è mosso oltre il raggio di utilizzo, quando viene rimesso al suo interno, controllare che il dispositivo sia ancora collegato.
- Se la connessione è persa, seguire le istruzioni sopra riportate per Accoppiare di nuovo il dispositivo all'unità.

9.2 Ascoltare la musica da dispositivi Bluetooth

- Se il dispositivo Bluetooth connesso supporta il Advanced Audio Distribution Profile (A2DP - Profilo di distribuzione avanzata dell'audio), è possibile ascoltare la musica memorizzata sul dispositivo tramite l'unità.
 - Se il dispositivo supporta anche il Audio Video Remote Control Profile (AVRCP - Profilo telecomando video e audio), si può usare il telecomando dell'unità per riprodurre la musica memorizzata sul dispositivo.
1. Accoppiare il dispositivo con l'unità.
 2. Riproduzione musica attraverso il dispositivo (se supporta A2DP).
 3. Utilizzare il telecomando in dotazione per controllare la riproduzione (se supporta AVRCP).



	Avvio, pausa o riprendere la riproduzione.
	Salta alla traccia precedente/successiva.

10. Utilizzo USB

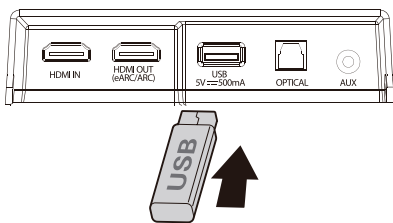
- 1 Inserire un dispositivo USB.



- 2 Premere ripetutamente il tasto  sull'unità o sul telecomando per selezionare la modalità **USB**.
- 3 Durante la riproduzione:

	Avvio, pausa o riprendere la riproduzione.
	Salta alla traccia precedente/successiva.

Consigli:

- L'unità supporta i dispositivi USB fino a 32 GB di memoria.
- Questo prodotto potrebbe non essere compatibile con certi tipi di dispositivi di archiviazione USB.
- Se si usa una prolunga USB, un hub USB o un lettore multifunzione per schede USB, il dispositivo di archiviazione USB potrebbe non essere riconosciuto.
- Non rimuovere il dispositivo di archiviazione USB durante la lettura del file.
- L'host integrato USB full speed per le applicazioni USB non deve superare i 6,5 Mbps.
- Per i file in formato FLAC, la blocksize massima 8107/8109 può supportare al massimo 4608.

Formati USB supportati:

Estensione	Codec	Frequenza di campionamento	Bit rate
*.mp3	MPEG - 1 Layer1/2/3	32 kHz ~ 48 kHz	32 kbps ~ 320 kbps
	MPEG - 2 Layer1/2/3	16 kHz ~ 24 kHz	8 kbps ~ 160 kbps
	MPEG - 2.5 Layer3	8 kHz ~ 12 kHz	
*.wma	WMA7/8/9/STD	8 kHz ~ 48 kHz	≤ 320 kbps
*.aac	AAC	8 kHz ~ 96 kHz	≤ 1728 kbps
	AAC-LC		
	HE-AAC		
*.ogg	Vorbis codec	8 kHz ~ 48 kHz	≤ 500 kbps
*.flac	-	8 kHz ~ 192 kHz	≤ 9 Mbps
*.wav	PCM, LPCM, IMA_ADPCM, MPEG, ALAW, MULAW	8 kHz ~ 192 kHz	≤ 9 Mbps
*.AIFF	PCM, ALAW, MULAW	8 kHz ~ 192 kHz	≤ 9 Mbps

- È supportato solo la formattazione di tipo FAT32 per la connessione dei dispositivi di archiviazione USB.
- per i file audio *.ogg, seguono sotto i formati non supportati:
 - 1). block size 0 < 64 block size 0 > 2048; 2). block size 1 < 64 , block size 1 > 4096; 3). codebook counter > 64; 4). codebook entry > 640; 5). oor counter > 4; 6). oor type 0; 7). residua counter > 4; 8). dimension != 2; 9). mapping counter > 2; 10). mode couter > 2.
- Per i file in formato FLAC, la blocksize massima 8107/8109 può supportare al massimo 4608.

11. Menù configurazione

1. In modalità di accensione, puntare il telecomando alla soundbar, tenere premuto il tasto **▶▶** per 3 secondi per aprire il menù.
2. Selezionare il contenuto coi tasti **◀◀/▶▶**.
3. Cambiare i valori iniziali per ogni impostazione con i tasti **VOL+/-**.
4. Premere il tasto **▶▶** per confermare la selezione e uscire dalla configurazione.
- Se non viene premuto alcun tasto entro 10 secondi, il sistema uscirà automaticamente dal menù.

Display (premere ◀◀/▶▶)	Descrizione (premere VOL +/-)
1 MOVIE	Seleziona l'effetto dell'Equalizzatore (EQ) (FILM, MUSICA, GIOCHI, NEWS, SPORT, NOTTE, AI)
2 SUR OFF	Interruttore audio Surround [ACCESO / SPENTO]
3 BAS 0	Regolare i livelli dei bassi
4 TRE 0	Regolare i livelli degli alti
5 DIM 0	Regolare la luminosità (Livello attenuazione: DIM 0/1/2/3, uscire dal menù per applicare)
6 AUTO WAKE OFF	Interruttore accensione automatica [ACCESO / SPENTO]
7 AUTO STANDBY OFF	Interruttore Standby Automatico [ACCESO / SPENTO]
8 BEEP ON	Bip interruttore [ACCESO / SPENTO]
9 L T 00	Imposta il ritardo audio (AV SYNC)
10 DRC 0	Regola i livelli DTS DRC: DRC 0/1/2
11 DCL 0	Regola il livello del controllo dialogo DTS: DCL 0/1/2/3/4/5/6
12 DTS NEURAL ON	Interruttore DTS Neural [ACCESO / SPENTO]
13 VIRTUAL X	Interruttore DTS Virtual:X [ACCESO / SPENTO]
14 BASS BOOST ON	Interruttore BassBoost [ACCESO / SPENTO]

12. Risoluzione dei problemi

Per mantenere la validità della garanzia, non provare mai a riparare il sistema da soli. Se si hanno problemi durante l'utilizzo di questa unità, controllare i seguenti punti prima di richiedere l'intervento del servizio riparazioni.

Non si accende

- Assicurarsi che il cavo AC dell'apparato sia collegato correttamente.
- Assicurare che la presa AC sia alimentata.
- Premere il tasto standby per accendere l'unità.

Il telecomando non funziona

- Prima di premere qualsiasi tasto di controllo riproduzione, selezionare la sorgente corretta.
- Ridurre la distanza tra il telecomando e l'unità.
- Inserire le batterie con le polarità (+/-) allineate come indicato.
- Sostituire le batterie.
- Puntare il telecomando direttamente al sensore sulla parte anteriore dell'unità.

Nessun audio

- Assicurarsi che l'unità non sia in muto. Premere il tasto **🔊** o VOL+/- per riprendere l'ascolto normale.
- Premere il tasto **⏻** sull'unità o sul telecomando per passare la soundbar in modalità standby. Quindi premere di nuovo il tasto **⏻** per accendere la soundbar.
- Scollegare sia la soundbar sia il subwoofer dalla presa di corrente, poi ricollegarli. Accendere la soundbar.
- Assicurarsi che le impostazioni Audio della sorgente in ingresso (per esempio: TV, console di gioco, lettore DVD, etc.) sia impostato sulla modalità PCM o Dolby Digital mentre si usano connessioni digitali (per esempio HDMI, OTTICA).
- Il subwoofer è fuori portata, spostarlo più vicino alla soundbar. Assicurarsi che il subwoofer sia entro 5 metri dalla soundbar (più vicino è, meglio è).
- La soundbar potrebbe aver perso la connessione col subwoofer. Riaccoppiare le unità seguendo le istruzioni nella sezione "Accoppiare il subwoofer wireless con la soundbar".
- L'unità potrebbe non riuscire a decodificare tutti i formati audio digitali dalla sorgente in ingresso. In questo caso, l'unità sarà muta. Ciò NON è un difetto. Il dispositivo non è muto.

Non riesco a trovare il nome Bluetooth di questa unità sul mio dispositivo per fare l'accoppiamento

- Assicurarsi che la funzione Bluetooth sia attivata sul dispositivo.
- Assicurare di aver appaiato l'unità col dispositivo Bluetooth.

Questa è una funzione di spegnimento dopo 15 minuti, uno dei requisiti dello standard ERP II per il risparmio energetico

- Quando il livello del segnale in ingresso esterno dell'unità è troppo basso, l'unità sarà spenta automaticamente dopo 15 minuti. Aumentare il volume del dispositivo esterno.
- Per maggiori informazioni sugli apparecchi in rete, consultare il sito <https://hisense.fr/cat-produit/barres-de-son/>

Il subwoofer è inattivo o la spia del subwoofer non si accende

- Scollegare l'alimentazione dalla presa e reinserirla dopo 4 minuti per riavviare il subwoofer.

13. Specifiche

Nome modello	AX3120G
Soundbar	
Alimentazione	AC 100 - 240 V~ 50/60 Hz
Consumo	20 W
Consumo in standby	< 0,50 W
Porta USB per la riproduzione Compatibilità USB Supporto riproduzione USB/formati file	5 V --- 500 mA USB ad alta velocità (2.0) / FAT32 / FAT16 32 GB (massima), WAV/WMA/MP3/FLAC/ALAC
Dimensioni (L x A x P)	920 x 60 x 90 mm / 36,2 x 2,4 x 3,5 pollici
Peso netto	2,9 kg
Frequenza di risposta	150 Hz ~ 20 kHz
Temperatura di utilizzo	0°C - 45°C
Specifiche Wireless	
Versione / profili Bluetooth Intervallo di frequenza Bluetooth Potenza massima di trasmissione Bluetooth (EIRP)	V5.3 2400 MHz ~ 2483,5 MHz ≤ 10 dBm
Tipo di modulazione	GFSK, $\pi/4$ DQPSK, 8DPSK
Subwoofer	
Alimentazione	AC 100 - 240 V~ 50/60 Hz
Consumo	15 W
Consumo in standby	< 0,50 W
Dimensioni (L x A x P)	214 x 294 x 304 mm / 8,4" x 11,6" x 12"
Peso netto	5,27 kg
Frequenza di risposta	40 Hz ~ 180 Hz
Amplificatore (Potenza audio massima)	
Totale	360 W
Unità Principale	240 W
Subwoofer	120 W
Telecomando	
Distanza/angolo	6 m / 30°
Tipo di batteria	AAA (1,5 V x 2)

Hisense

3.1.2 kanálový soundbar s bezdrátovým subwooferem

Model: AX3120G

CZ



360W
Max Audio Power

Dolby Atmos

dts X

HDMI™
HIGH-DEFINITION MULTIMEDIA INTERFACE

Bluetooth®

CE UK CA

UŽIVATELSKÁ PŘÍRUČKA



Před tím, než začnete soundbar používat, si pozorně přečtěte tuto příručku a ponechte si ji, abyste do ní mohli znovu nahlédnout.

Obsah

1. Důležité bezpečnostní pokyny	3
1.1 Bezpečnost	3
1.2 Varování	4
1.3 Podporované vstupní zvukové formáty	5
2. Co je v krabici	6
3. Identifikace součástí	7
3.1 Hlavní přístroj	7
3.2 Bezdrátový subwoofer	7
3.3 Dálkový ovladač	8
4. Příprava	9
4.1 Příprava dálkového ovladače	9
4.2 Výměna baterií v dálkovém ovladači	9
4.3 Umístění a montáž	9
4.4 Montáž soundbaru na stěnu	10
5. Připojení	11
5.1 Dolby Atmos®	11
5.2 DTS:X	11
5.3 Použití zdířky HDMI	11
5.4 Použití OPTICAL zdířky	12
5.5 Připojení ke zdířce AUX	12
5.6 Připojení napájení	12
5.7 Spárování se subwooferem	13
6. Základní ovládání	13
6.1 Pohotovostní režim / Zapnuto	13
6.2 Funkce automatického pohotovostního režimu / automatického probouzení	13
6.3 Výběr Režimů	14
6.4 Úprava úrovně basů / výšek	14
6.5 ZAPNUTÍ a VYPNUTÍ prostorového zvuku	14
6.6 Úprava hlasitosti soundbaru	14
6.7 Úprava jasu	14
6.8 Výběr efektu ekvalizéru (EQ)	14
6.9 Nastavení zpoždění zvuku (AV SYNC)	14
7. Ovládání DTS:X	15
7.1 Funkce DRC / Ovládání dialogů / Neural:X / Virtual:X	15
8. Ovládání v režimu HDMI eARC/HDMI ARC, HDMI IN, OPTICKÉM, AUX	15
9. Ovládání Bluetooth	16
9.1 Párování se zařízeními podporujícími Bluetooth	16
9.2 Poslech hudby ze zařízení s Bluetooth	16
10. Ovládání USB	17
11. Nabídka Nastavení	18
12. Řešení problémů	18
13. Specifikace	20

1. Důležité bezpečnostní pokyny

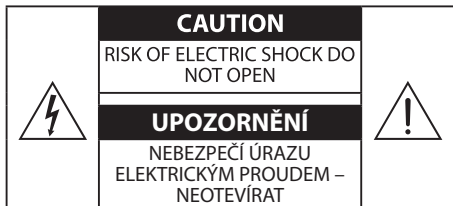



Symbol blesku se šipkou v rovnostranném trojúhelníku upozorňuje uživatele na přítomnost neizolovaného „nebezpečného napětí“ uvnitř výrobku, které může být tak vysoké, že pro člověka představuje riziko úrazu elektrickým proudem.



Symbol vykřičníku v rovnostranném trojúhelníku upozorňuje uživatele na přítomnost důležitých pokynů pro provoz, údržbu nebo servis, které jsou uvedené v dokumentaci k přístroji.

1.1 Bezpečnost

- Přečtěte si tyto pokyny** – Před zahájením používání tohoto výrobku je nutné přečíst všechny bezpečnostní a provozní pokyny.
 - Tyto pokyny si uschovejte** – Bezpečnostní a provozní pokyny je třeba uschovat, abyste do nich mohli znovu nahlédnout.
 - Dbejte na všechny výstrahy** – Je třeba dbát na všechny výstrahy uvedené na přístroji a v pokynech pro obsluhu.
 - Dodržujte všechny pokyny** – Je třeba dodržovat všechny pokyny pro obsluhu a používání přístroje.
 - Nepoužívejte tento přístroj v blízkosti vody** – Přístroj se nesmí používat v blízkosti vody nebo vlhkosti, například ve vlhkém sklepě, u bazénu a na podobných místech.
 - Čistěte pouze suchým hadříkem.**
 - Nezakrývejte žádné ventilační otvory.** Instalaci proveďte podle pokynů výrobce.
 - Neumísťujte v blízkosti zdrojů tepla, například radiátorů, topných těles, sporáků nebo jiných zařízení (včetně např. zesilovačů), které produkují teplo.
 - Přístroj se dodává se standardním napájecím kabelem a zalisovanou zástrčkou, která se z bezpečnostních důvodů nesmí upravovat. Pokud dodaná zástrčka nepasuje do vaší zásuvky, obraťte se na elektrikáře, aby zajistil výměnu zastaralého typu zásuvky.
- Chraňte napájecí šňůru, aby se na ni nešlapalo nebo nedocházelo k její deformaci, zejména v okolí zástrček, rozdvojek a v místech, kde vychází ze zařízení.
 - Používejte pouze doplňky a příslušenství určená výrobcem.
 -  Používejte pouze s vozíkem, stojanem, stativem, držákem nebo stolkem určeným výrobcem nebo prodávaným s přístrojem. Při umístění na vozík nebo pojízdný nábytek s ním pojeďte opatrně, aby se přístroj na vozíku nepřevrhl a nezpůsobil zranění.
 - Odpojte napájení přístroje během bouřky nebo pokud přístroj nebudete delší dobu používat.
 - Veškeré servisní zásahy přenechte kvalifikovaným pracovníkům. Servisní zásah je nutný v případě, že došlo k jakémukoli poškození přístroje, například poškození napájecího kabelu nebo zástrčky, k polítní přístroje, pádu objektu do přístroje, vystavení přístroje vlhkosti nebo dešti, nestandardnímu chování přístroje nebo pádu přístroje.
 -  Tento přístroj patří mezi elektrické spotřebiče s třídou ochrany II s dvojitou izolací. Byl navržen tak, aby nevyžadoval bezpečnostní připojení k elektrickému uzemnění.
 - Neumísťujte na přístroj předměty naplněné kapalinou, například vázy.
 - Minimální vzdálenost kolem přístroje pro zajištění dostatečné ventilace je 5 cm.
 - Ventilace přístroje nesmí být zhoršena zakrytím ventilačních otvorů objekty, například novinami, ubrusem, dečkami apod.
 - Na přístroj se nesmějí umísťovat žádné zdroje otevřeného ohně, například zapalené svíčky.
 - Baterie je třeba recyklovat nebo likvidovat v souladu s národními a místními předpisy.
 - Přístroj je možné používat v mírném nebo tropickém klimatu.

Upozornění:

- Použitím jiných prvků, úprav nebo postupů, než které jsou zde uvedeny, může dojít k nebezpečné expozici záření nebo k jiným nebezpečným situacím.
- Abyste zabránili vzniku požáru nebo úrazu elektrickým proudem, nevystavujte tento přístroj dešti nebo vlhkosti. Na přístroj nesmí kapat nebo cekat žádné kapaliny a nesmí se na něj umísťovat žádné předměty naplněné kapalinami, například vázy.
- Síťová zástrčka nebo konektor pro připojení napájení se používají k rychlému odpojení přístroje a musejí být snadno přístupné.
- V případě nesprávně provedené výměny baterií může dojít k výbuchu. Při výměně používejte pouze stejný nebo odpovídající typ.

1.2 Varování

- Baterie (sady baterií nebo akumulátory) se nesmějí vystavovat působení vysokých teplot, například ohni nebo jiným přímým zdrojům tepla.
- Před použitím tohoto systému zkontrolujte, zda jeho napájecí napětí odpovídá napětí vašeho místního zdroje napájení.
- Neumísťujte tento přístroj do blízkosti silných magnetických polí.
- Neumísťujte tento přístroj na zesilovače nebo přijímače.
- Pokud dojde k vniknutí předmětu nebo kapaliny do systému, odpojte systém a před jeho dalším používáním ho nechte zkontrolovat kvalifikovaným pracovníkem.
- Nepokoušejte se čistit přístroj chemickými rozpouštědly, protože by mohly poškodit povrch. Používejte čistý, suchý nebo mírně navlhlý hadřík.
- Při vytahování napájecí zástrčky ze zásuvky vždy tahejte přímo za zástrčku, nikdy netahejte za kabel.
- Pokud dojde ke změnám nebo úpravám tohoto přístroje, které nejsou výslovně schváleny stranou odpovídající za dodržování předpisů, nesmí uživatel tento přístroj již dále používat.
- Typový štítek je nalepen na spodní nebo zadní straně přístroje.
- Tento přístroj je nutné instalovat a provozovat v minimální vzdálenosti 20 cm mezi vysílačem a vašim tělem.

Používání baterií UPOZORNĚNÍ

Abyste zabránili vytečení baterií, které by mohlo způsobit zranění osob, poškození majetku nebo přístroje:

- Vložte všechny baterie správně, + a – podle označení na přístroji.
- Nepoužívejte staré a nové baterie zároveň.
- Nepoužívejte zároveň různé typy baterií, např. alkalické, standardní (zinko-uhlíkové) nebo nabíjecí (Ni-Cd, Ni-MH atd.).
- Když nebudete přístroj delší dobu používat, baterie vyjměte.



Správná likvidace tohoto výrobku. Toto označení znamená, že výrobek nesmí být v rámci EU likvidován jako součást komunálního odpadu. Abyste zabránili možnému poškození životního prostředí a zdraví lidí v důsledku nesprávné likvidace odpadů, zajistíte odpovědnou recyklaci výrobku a přispějete k udržitelnému využívání druhotných surovin. Použitý přístroj vraťte prostřednictvím sběrných a recyklačních systémů, nebo se obraťte na prodejce tohoto přístroje, který výrobek předá k ekologicky bezpečné recyklaci.



Prohlašujeme tímto, že tento výrobek je v souladu se základními požadavky a dalšími příslušnými ustanoveními směrnice 2014/53/EU.

1.3 Podporované vstupní zvukové formáty

Formát	Funkce			
	OPTICKÝ	HDMI ARC	HDMI eARC	HDMI IN
LPCM 2ch	●	●	●	●
LPCM 5.1ch	--	--	●	●
LPCM 7.1ch	--	--	●	●
Dolby Atmos - Dolby TrueHD	--	--	●	●
Dolby Atmos - Dolby Digital Plus	--	●	●	●
Dolby TrueHD	--	--	●	●
Dolby Digital Plus	--	●	●	●
Dolby Digital	●	●	●	●
DTS	●	●	●	●
DTS-ES Discrete 6.1	●	●	●	●
DTS-ES Matrix 6.1	●	●	●	●
DTS 96/24	●	●	●	●
DTS-HD High Resolution Audio	--	--	●	●
DTS-HD Master Audio	--	--	●	●
DTS-HD LBR	--	--	●	●
DTS:X	--	--	●	●

● : Podporovaný formát.

-- : Nepodporovaný formát.

2. Co je v krabici

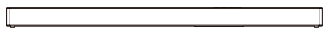

Hlavní přístroj



Bezdrátový subwoofer



Síťový napájecí kabel × 2

Pro hlavní přístroj / bezdrátový subwoofer

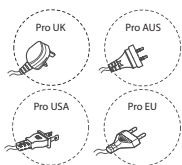

* Typ zástrčky se liší podle regionu

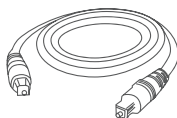

Optický kabel



Kabel HDMI

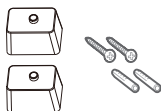

Nosníky (× 2) / Šrouby do nosníků (× 2)
/ Hmoždinky (× 2)

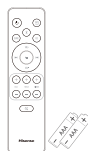

Dálkový ovladač / Baterie
AAA × 2

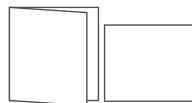

Uživatelská příručka / Průvodce
pro rychlý start

- * Počet napájecích kabelů a typ zástrčky se liší podle regionu.
- Snímky, obrázky a nákresy v této uživatelské příručce jsou jen pro ilustraci. Skutečný produkt může vypadat jinak.
- Konstrukce a specifikace se mohou změnit i bez předchozího upozornění.

3. Identifikace součástí

3.1 Hlavní přístroj

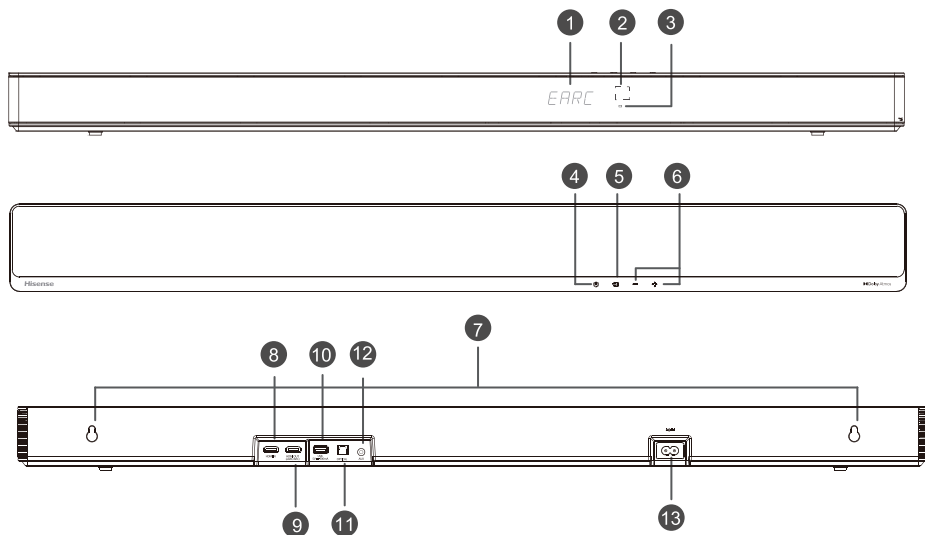

- | | |
|----------------|------------------------|
| • Trvale svítí | V pohotovostním režimu |
|----------------|------------------------|
- ① **Okénko Displeje**
Zobrazuje aktuální stav.
 - ② **Snímač Pro Dálkový Ovladač**
Přijímá signály z dálkového ovladače.
 - ③ **Červený Indikátor Pohotovostního Režimu**
 - ④ **Tlačítko (ZAP. / VYP.)**
Přepínání přístroje mezi ZAPNUTÝM a POHOTOVOSTNÍM režimem.
 - ⑤ **Tlačítko (ZDROJ)**
Výběr funkce přehrávání.
 - ⑥ **+/- Tlačítko (Hlasitost+ / Hlasitost-)**
Zvýšení nebo snížení úrovně hlasitosti.
 - ⑦ **Montáž Na Stěnu**
Do montážních otvorů v přístroji vložte šrouby určené k uchycení přístroje na stěnu.
 - ⑧ **Zdíčka HDMI IN**
K připojení zdrojových HDMI zařízení, například DVD přehrávače, Blu-ray Disc™ přehrávače nebo herní konzole.
 - ⑨ **Zdíčka HDMI OUT (eARC/ARC)**
Konektor k připojení televizoru. Konektor podporuje funkci HDMI eARC/ARC, která umožňuje, aby mohl soundbar přehrávat zvuk přicházející z připojeného televizoru.
 - ⑩ **Zdíčka USB**
Vložení USB zařízení za účelem přehrávání hudby.
 - ⑪ **Zdíčka OPTICAL**
Propojte ji se zdíčkou OPTICAL OUT na externím zařízení.
 - ⑫ **Zdíčka AUX**
Připojení k externímu zvukovému zařízení.
 - ⑬ **Zdíčka AC IN**
Připojení ke zdroji napájení.

3.2 Bezdrátový subwoofer

- | | |
|--------------------|------------------------------------|
| ① Indikátor | |
| • Rychle bliká | Subwoofer je v režimu párování |
| • Trvale svítí | Připojeno / úspěšně spárováno |
| • Pomalu bliká | Připojení / spárování se nezdařilo |

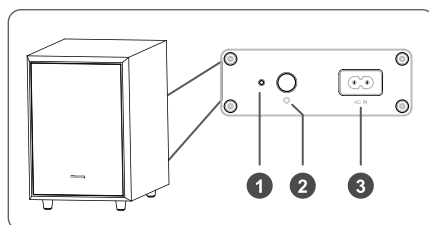

② Tlačítko PAIR









2 sekund	Vymazání záznamu o párování a vstup do režimu párování
----------	--

③ Zdířka AC IN

Připojení ke zdroji napájení.

CZ

3.3 Dálkový ovladač

- ①  Přepínání přístroje mezi ZAPNUTÝM a POHOTOVOSTNÍM režimem.
- ②  (ZDROJ) Výběr funkce přehrávání.
- ③ **SURR** ZAPNUTÍ nebo VYPNUTÍ prostorového zvuku.
- ④  (Bluetooth) Výběr režimu Bluetooth. Stisknutím a podržením tlačítka  (Bluetooth) se aktivuje funkce párování v režimu Bluetooth nebo odpojí stávající spárované zařízení Bluetooth.
- ⑤ **EQ** Vyberte režim FILM/HUDBA/HRA/ZPRÁVY/SPORT/NOC/AI.
- ⑥  Přeskočení na předcházející nebo následující skladbu v režimu Bluetooth nebo USB.
- ⑦ **VOL+ / VOL-** Zvýšení nebo snížení úrovně hlasitosti.
- ⑧  Přehrávání/pauza/pokračování v přehrávání v režimu Bluetooth/USB. Stisknutím a přidržením tlačítka  na dobu 3 sekund vstupte do režimu nastavení. Potvrďte výběr.
- ⑨ **BASS+/-** Úprava úrovně basů.
- ⑩ **TREBLE+/-** Úprava úrovně výšek.
- ⑪ **DIMMER+/-** Úprava jasu displeje.
- ⑫  (ZTLUMIT) Ztlumení nebo opětovné zapnutí zvuku.

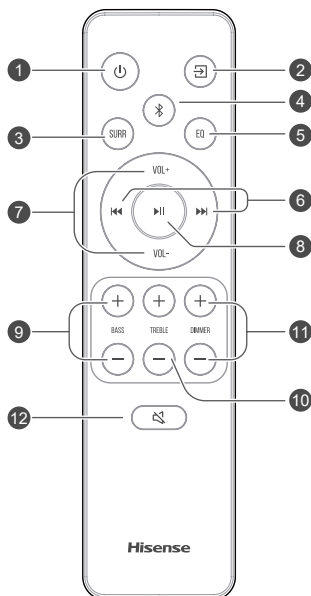

4. Příprava

4.1 Příprava dálkového ovladače

Dodávaný dálkový ovladač umožňuje ovládat přístroj na dálku.

- I když budete přístroj ovládat dálkovým ovladačem v jeho pracovním dosahu 19,7 stop (6 m), funkčnost dálkového ovládání může být narušena, pokud se mezi ovladačem a přístrojem budou nacházet nějaké překážky.
- Funkčnost může být narušena i v případě, že budete dálkový ovladač používat v blízkosti jiných produktů, které vysílají infračervené paprsky, nebo pokud se budou v blízkosti přístroje používat jiná zařízení pro dálkové ovládání využívající infračervené paprsky. Obdobně může být narušena i funkčnost těchto jiných produktů.

4.2 Výměna baterií v dálkovém ovladači

- 1 Stiskněte a odsuňte zadní kryt dálkového ovladače, abyste otevřeli bateriový prostor.
- 2 Vložte dvě baterie velikosti **AAA**. Ujistěte se, že póly (+) a (-) na bateriích odpovídají označení (+) a (-) v bateriovém prostoru.
- 3 Zavřete kryt bateriového prostoru.

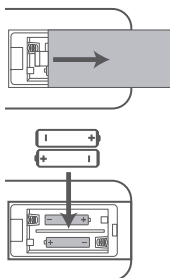

Opatření týkající se baterií

- Ujistěte se, že jste vložili baterie se správnými kladnými „+“ a zápornými „-“ polaritami.
- Používejte baterie stejného typu. Nikdy nepoužívejte baterie různých typů společně.
- Lze používat buď nabíjecí, nebo nenabíjecí baterie. Věnujte pozornost upozorněním na jejich štítcích.
- Při vyjímání krytu baterií a samotných baterií si dejte pozor na nehty.
- Dálkový ovladač neupusťte.
- Nevystavujte dálkový ovladač žádným nárazům.
- Dálkový ovladač nepolijte vodou ani jinou kapalinou.
- Nepokládejte dálkový ovladač na mokré objekty.
- Neumísťujte dálkový ovladač na přímé slunce nebo do blízkosti silných zdrojů tepla.
- Když nebudete dálkový ovladač dlouho používat, vyjměte z něj baterie, aby nedošlo k rozleptání nebo vytečení baterií, které by mohlo způsobit zranění osob, poškození majetku nebo požár.

- Nepoužívejte jiné než určené baterie.
- Nepoužívejte zároveň nové a staré baterie.
- Nikdy nedobíjejte baterie, pokud si nejste jisti, že se jedná o dobíjecí akumulátory.

4.3 Umístění a montáž

Umístění

- A Pokud máte televizor položený na stole, můžete přístroj umístit na stůl přímo před stojan televizoru tak, aby byl vzhledem obrazovce uprostřed.
- B Pokud máte televizor upevněný na stěně, můžete přístroj uchytit na stěnu přímo pod obrazovku televizoru.

Poznámka: Přístroj by měl být umístěn tak, aby nezakrýval přijímač signálu na televizoru, jinak nebude dálkové ovládání televizoru fungovat.

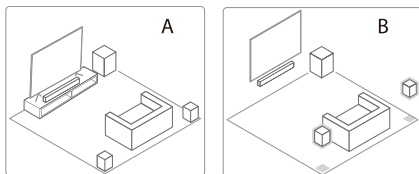

4.4 Montáž soundbaru na stěnu

Poznámky:

- Montáž smějí provádět pouze kvalifikovaní pracovníci. Nesprávná instalace může vést k vážnému zranění osob a poškození majetku (pokud si chcete tento výrobek nainstalovat sami, musíte zkontrolovat, zda se ve stěně nenacházejí například instalace rozvodů elektřiny nebo vody). Odpovědností pracovníka provádějícího instalaci je ověřit si, zda stěna dokáže unést celkovou hmotnost přístroje a stěnových držáků.
- Pro montáž jsou potřeba další nástroje, které nejsou součástí dodávky.
- Neutahujte šrouby příliš velkou silou.
- Tuto uživatelskou příručku si uschovejte, abyste do ní mohli později znovu nahlédnout.
- Před zahájením vrtání a montáže zkontrolujte typ stěny pomocí elektronického detektoru kovů.

CZ

UPOZORNĚNÍ

- Tento přístroj musí být bezpečně připevněn k podlaze nebo stěně v souladu s montážními pokyny, aby nedošlo ke zranění.
- Doporučená výška montáže na stěnu: $\leq 1,5$ metrů.

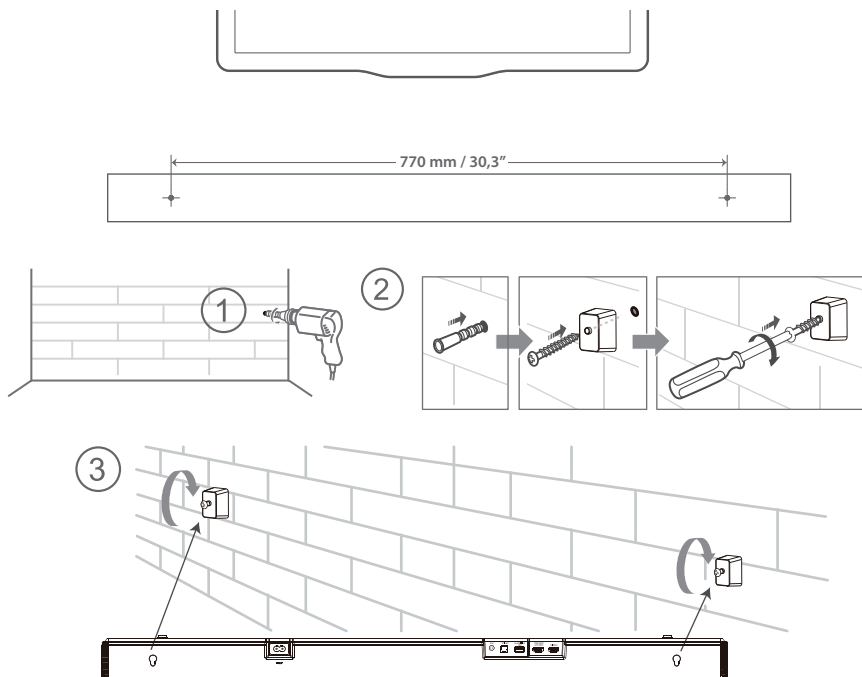

5. Připojení

5.1 Dolby Atmos®

Dolby Atmos® poskytuje zážitek z poslechu, při kterém vás obklopí zvuk ve trojrozměrném prostoru s plností, čistotou a výkonem technologie Dolby. Více informací najdete na dolby.com/technologies/dolby-atmos.

5.2 DTS:X

Hranice zvuku DTS:X již nejsou omezené pevnou pozicí umístění reproduktorů ani specifickými signály jednotlivých kanálů.

Pro použití Dolby Atmos® / DTS:X

Funkce Dolby Atmos® / DTS:X jsou dostupné v režimu HDMI eARC/ARC. Podrobnosti k připojení najdete v části „Připojení HDMI“. **HDMI eARC/ARC**

1. Pokud chcete používat režim Dolby Atmos® / DTS:X, musí váš televizor podporovat funkci Dolby Atmos® / DTS:X nebo funkci přenášení zvuku HDMI.
2. Ujistěte se, že máte pro bitstream na výstupu zvuku připojeného externího zařízení (např. přehrávače Blu-ray DVD, televizoru apod.) vybranou volbu „Bitstream“, „RAW“ nebo „No Encoding“ (žádné kódování).
3. Když se soundbar přepne do formátu Dolby Atmos / DTS:X / Dolby Digital / PCM, zobrazí se na něm hlášení DOLBY ATMOS / DTS:X / DOLBY AUDIO / PCM AUDIO.

5.3 Použití zdířky HDMI

Některé 4K televizory s HDR vyžadují nastavit vstup HDMI nebo obraz pro příjem HDR. Podrobné pokyny k nastavení zobrazení HDR najdete v uživatelské příručce svého televizoru.

Použití HDMI k propojení soundbaru, AV zařízení a televizoru:

Metoda 1: Standardní HDMI

- Pokud váš televizor nepodporuje funkci HDMI ARC, propojte soundbar s televizorem pomocí standardního připojení HDMI.
1. Pomocí kabelu HDMI propojte zdířku **HDMI OUT (eARC/ARC)** na soundbaru se zdířkou HDMI ARC na televizoru.
 2. Pomocí kabelu HDMI propojte zdířku **HDMI IN** na soundbaru s externími zařízeními (např. s herní konzolí, přehrávačem DVD a Blu-ray).

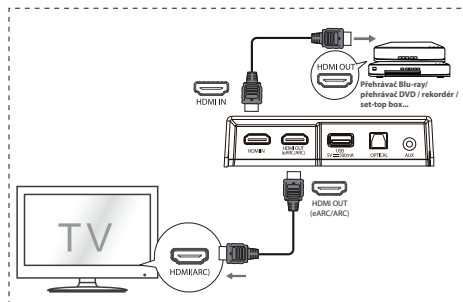

Metoda 2:

eARC/ARC (Audio Return Channel)

Funkce eARC/ARC (Audio Return Channel, zpětný zvukový kanál) umožňuje posílat zvuk z televizoru podporujícího ARC do soundbaru pomocí jediného propojení HDMI. Abyste mohli používat funkci ARC, ujistěte se, že váš televizor podporuje funkci HDMI-CEC i ARC a obě jsou správně nastavené. Při správném nastavení můžete ovládat hlasitost soundbaru (VOL +/- a ZTLUMIT) pomocí dálkového ovladače televizoru.

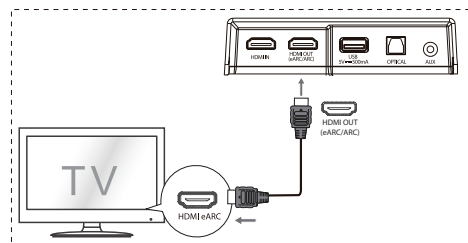

- Propojte kabelem HDMI zdířku **HDMI OUT (eARC/ARC)** přístroje se zdířkou HDMI na televizoru podporujícím funkci ARC. Pak pomocí dálkového ovladače vyberte **HDMI eARC**.

Tipy:

- Váš televizor musí podporovat funkce HDMI-CEC a ARC. Funkce HDMI-CEC a ARC musejí být nastavené na Zapnuto.
- Způsob nastavení funkcí HDMI-CEC a ARC se může lišit podle konkrétního televizoru. Více informací o funkci ARC najdete v příslušné uživatelské příručce.
- ARC funguje jen se zařízeními, která podporují funkci HDMI ARC, a s kabelem HDMI 1.4 (a novějším).

5.4 Použití OPTICAL zdířky

- K propojení zdířky OPTICAL OUT na televizoru a zdířky **OPTICAL** na přístroji použijte OPTICKÝ kabel.

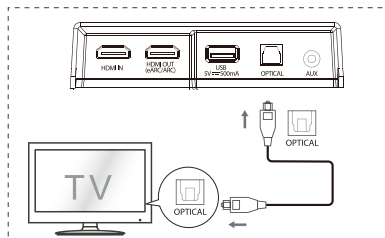

5.5 Připojení ke zdířce AUX

- A K propojení zdířky zvukového výstupu televizoru se zdířkou **AUX** na přístroji použijte zvukový kabel s konektory RCA na jedné straně a 3,5 mm na druhé straně.
- B K propojení zdířky **AUX** na televizoru nebo externím zvukovém zařízení se zdířkou **AUX** na přístroji použijte zvukový kabel se 3,5 mm konektory na obou stranách.

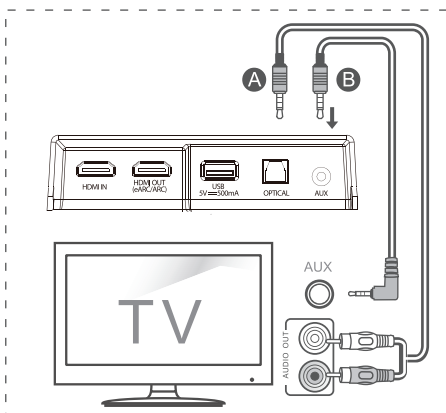

5.6 Připojení napájení

- **Nebezpečí poškození výrobku!**
Přesvědčte se, že napětí zdroje napájení odpovídá napětí uvedenému na typovém štítku, který je nalepen na spodní nebo zadní straně přístroje.
- Před připojením napájecího kabelu se přesvědčte, že jste dokončili všechna ostatní propojení.
- **Soundbar**
Zapojte napájecí kabel do AC IN zdířky na hlavním přístroji a pak do napájecí zásuvky.
- **Subwoofer**
Zapojte napájecí kabel do AC IN zdířky na subwooferu a pak do napájecí zásuvky.

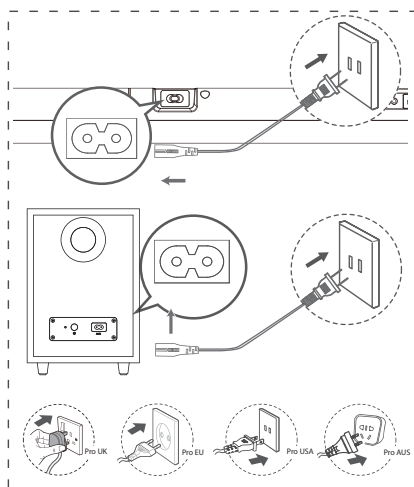

- * Počet napájecích kabelů a typ zástrčky se liší podle regionu.

5.7 Spárování se subwooferem

Automatické párování

Subwoofer a soundbar se při zapojení obou přístrojů do napájecí zásuvky po zapnutí automaticky spárují.

K propojení těchto dvou přístrojů není třeba žádný kabel.



- Stav můžete určit podle indikátoru na bezdrátovém subwooferu.

Stav LED	Stav
Rychle bliká	Subwoofer je v režimu párování
Trvale svítí	Připojeno / úspěšně spárováno
Pomalou bliká	Připojení / spárování se nezdařilo

POZNÁMKY:

- Nemačkejte tlačítko PAIR na zadní části subwooferu, používá se jen při ručním párování.
- Pokud se automatické spárování nepodaří, spárujte subwoofer s hlavním přístrojem ručně.

Ruční párování

1. Přesvědčte se, že jsou všechny kabely dobře připojené a že je hlavní přístroj v pohotovostním režimu.
2. Stisknutím tlačítka  na hlavním přístroji nebo na dálkovém ovladači hlavní přístroj zapnete.
3. Stisknutím tlačítka  na hlavním přístroji nebo na dálkovém ovladači po dobu 3 sekund vstoupíte do režimu párování. Na displeji poběží nápis „SW Pairing“.
4. Stiskněte a po dobu 2 sekund podržte stisknuté tlačítko PAIR na zadní části subwooferu. Subwoofer vstoupí do režimu párování a indikátor na subwooferu bude rychle blikat.
5. Po úspěšném bezdrátovém spojení se rozsvítí indikátor spárování a na displeji hlavního přístroje poběží nápis „SW IN“.
6. Pokud indikátor spárování pomalu bliká, bezdrátové spojení se nezdařilo. Odpojte kabel subwooferu a poté po 3 minutách hlavní kabel znovu připojte. Opakujte kroky 1 ~ 4.

POZNÁMKY:

- Pokud bezdrátové spojení znovu selže, zkontrolujte, zda v daném místě nedochází k nějakému konfliktu nebo silnému rušení (například rušení jiným elektronickým zařízením). Odstraňte tyto konflikty nebo silná rušení a zopakujte výše uvedený postup.



- Subwoofer by se měl nacházet v otevřeném prostoru do 6 m (19,7 stop) od soundbaru.
- Pokud je hlavní přístroj v zapnutém režimu a není připojený k subwooferu, indikátor na subwooferu bude pomalu blikat. Ke spárování subwooferu s hlavním přístrojem použijte výše uvedené kroky 1 ~ 4.

CZ

6. Základní ovládání

6.1 Pohotovostní režim / Zapnuto





Když poprvé připojíte hlavní přístroj k napájecí zásuvce, bude přístroj v Pohotovostním režimu.

- Stisknutím tlačítka  na hlavním přístroji nebo na dálkovém ovladači hlavní přístroj zapnete.
- Dalším stisknutím tlačítka  přístroj přepnete zpět do POKYTOVOSTNÍHO režimu.
- Pokud chcete přístroj zcela VYPNOUT, vytáhněte napájecí zástrčku ze zásuvky.

6.2 Funkce automatického pohotovostního režimu / automatického probuzení



- **[Automatický pohotovostní režim]** Váš soundbar je naprogramovaný tak, aby automaticky přešel do pohotovostního režimu, když není 15 minut detekován žádný zvuk. To se může stát například při pozastavení přehrávání nebo když necháte soundbar omylem zapnutý.
- **[Automatické probuzení]** Pokud je připojený televizor nebo externí zařízení (přes HDMI IN/HDMI ARC/HDMI eARC/OPTICKÝ/AUX zdířku), přístroj se automaticky zapne, jakmile televizor nebo externí zařízení zapnete.

Pokud chcete tuto funkci deaktivovat, postupujte podle níže uvedených kroků:

1. V ZAPNUTÉM režimu namiřte dálkový ovladač na soundbar, stiskněte a podržte tlačítko  po dobu 3 sekund, aby se otevřela nabídka.
 - Na displeji přístroje se bude pohybovat nápis „MENU“.
2. Stiskněte postupně 6x tlačítko , na displeji se objeví: **Auto Wake [ON / OFF]**.
Nebo stiskněte postupně 7x tlačítko , na displeji se objeví: **Auto Standby [ON / OFF]**.
3. Vyberte obsah pomocí tlačítek **VOL+/-** na dálkovém ovladači a pak stiskněte  pro potvrzení výběru a opuštění nastavení.

- Opakováním těchto kroků se přepíná stav funkce „ZAP.“ a „VYP.“.

6.3 Výběr Režimů

- Opakovaným mačknáním tlačítka  (ZDROJ) na přístroji nebo na dálkovém ovladači vyberte režim **HDMI eARC/HDMI ARC, HDMI IN, OPTICKÝ, AUX, USB, BT** (Bluetooth).
- Stisknutím tlačítka  na dálkovém ovladači vyberte režim **BT** (Bluetooth) režimů.
- Vybraný režim se zobrazí na displeji.

Displej	Režim
EARC	HDMI eARC
ARC	HDMI ARC
HDMI	HDMI IN
OPT	OPTICKÝ
AUX	AUX
USB	USB
NO USB	Žádné připojené USB
NO FILE	Žádná podporovaná hudba nebo soubory
BT_IN	Bluetooth
NO BT	Připojeno Nepřipojeno



6.4 Úprava úrovně basů / výšek

- Stisknutím tlačítek **BASS +/-** na dálkovém ovladači upravíte úroveň basů (basy +5 až basy -5).
- Stisknutím tlačítek **TREBLE +/-** na dálkovém ovladači upravíte úroveň výšek (výšky +5 až výšky -5).

6.5 ZAPNUTÍ a VYPNUTÍ prostorového zvuku

- Stisknutím tlačítka **SURR** na dálkovém ovladači zapnete prostorový zvuk. Dalším stisknutím tohoto tlačítka prostorový zvuk vypnete.

6.6 Úprava hlasitosti soundbaru

- Stisknutím tlačítek +/- na přístroji nebo tlačítek **VOL+/VOL-** na dálkovém ovladači můžete upravovat hlasitost.
- Pokud chcete zvuk vypnout, stiskněte tlačítko  (ZTLUMIT) na dálkovém ovladači. Dalším stisknutím tlačítka  (ZTLUMIT) nebo stisknutím tlačítek **VOL+ / VOL-** se vrátíte k normálnímu poslechu.

- V režimu USB se vrátíte k normálnímu poslechu stisknutím tlačítka **▶▶** nebo **◀◀** / **▶▶**.

V režimu BT stačí pro vrácení k normálnímu poslechu stisknout tlačítka **VOL+/VOL-** na připojeném telefonu.

CZ

6.7 Úprava jasu

- Stisknutím tlačítek **DIMMER +/-** na dálkovém ovladači vyberte úroveň jasu.

6.8 Výběr efektu ekvalizéru (EQ)

- Při přehrávání můžete stisknout tlačítko **EQ** na dálkovém ovladači, abyste vybrali požadovaný přednastavený ekvalizér: **HUDBA, FILM, ZPRÁVY, SPORT, NOC, HRA, AI EQ**.

6.9 Nastavení zpoždění zvuku (AV SYNC)

- Zpracování obrazu někdy trvá déle než zpracování zvukového signálu. Pak dochází ke „zpoždění“. Funkce zpoždění zvuku může tento problém napravit.
- Nastavte zpoždění zvuku, které bude platit jen pro aktuální režim přehrávání. (Zpoždění zvuku v režimu HDMI ARC bude platit jen pro HDMI ARC).
- Ve výchozím stavu je zpoždění zvuku nastaveno na hodnotu 00.
- 1. V ZAPNUTÉM režimu stiskněte a podržte tlačítko **▶▶** po dobu 3 sekund, abyste otevřeli nabídku, a pak stiskněte 9x po sobě tlačítko **▶▶**. Na displeji přístroje se bude pohybovat nápis „LT 00“.
- 2. Po stisknutí tlačítek **VOL+/-** se bude měnit čas pro nastavení zpoždění zvuku v krocích po 10 ms. Maximální hodnota pro nastavení zpoždění je 200 ms.
- 3. Pro ukončení stiskněte tlačítko **▶▶** nebo počkejte 10 s.

Tipy:

- Rozsah nastavení: **[00 ~ 200 ms]**
- Nastavení zpoždění zvuku platí jen pro digitální zvuk (např. HDMI IN, HDMI ARC, HDMI eARC, OPTICKÝ).

7. Ovládání DTS:X

7.1 Funkce DRC / Ovládání dialogů / Neural:X / Virtual:X

Technologie DTS:X® poskytují uživatelům virtuální vícekanálové prostorové efekty, které vytvářejí pohlcující objem zvuku.

- V ZAPNUTÉM režimu naimíte dálkový ovladač na soundbar, stisknete a podržete tlačítko ►► po dobu 3 sekund, aby se otevřela nabídka.
- Na displeji přístroje se bude pohybovat nápis „MENU“ (Nabídka).

Nastavení úrovně DRC:

- Stisknete postupně 10x tlačítko ►►, na displeji se objeví: **DRC 0/1/2**.

Úprava úrovně ovládání dialogů:

- Stisknete postupně 11x tlačítko ►►, na displeji se objeví: **DCL 0/1/2/3/4/5/6**.

Nastavení Neural:X:

- Stisknete postupně 12x tlačítko ►►, na displeji se objeví: **Neural X ON/OFF**.

Nastavení Virtual:X:

- Stisknete postupně 13x tlačítko ►►, na displeji se objeví: **VIRTUAL X ON/OFF**.

Poznámka:

Výše uvedené akce jsou určeny zejména k uspokojení požadavků na soulad s DTS a pro spotřebitele je otevřené jen nastavení Virtual:X.

8. Ovládání v režimu HDMI eARC/HDMI ARC, HDMI IN, OPTICKÉM, AUX

- 1 Ujistěte se, že je přístroj připojen k televizoru nebo zvukovému zařízení.
- 2 Opakovaným mačkáním tlačítka  na přístroji nebo na dálkovém ovladači vyberte režim **HDMI eARC/HDMI ARC, HDMI IN, OPTICKÝ, AUX, USB, BT (Bluetooth)**.
- 3 Funkce pro přehrávání ovládejte přímo na zvukovém zařízení.
- 4 Stisknutím tlačítka **VOL +/-** upravte hlasitost na požadovanou úroveň.

Tipy:

- Přístroj nemusí být schopný dekodovat všechny formáty digitálního zvuku z vstupního zdroje. V takovém případě se zvuk přístroje vypne. Toto NENÍ závada. Ujistěte se, že je nastavení zvuku na vstupním zdroji (např. na televizoru, herní konzoli, DVD přehrávači apod.) nastaveno na **PCM** nebo **Dolby Digital** (podrobnosti o nastavení zvuku najdete v uživatelské příručce ke vstupnímu zařízení), když používáte HDMI eARC / OPTICKÝ vstup.
- Při výběru různých formátů zvuku je bude přístroj zobrazovat takto:



Formát vstupu	Displej
PCM	PCM
Dolby Digital	DOLBY AUDIO / DOLBY SURROUND
Dolby Digital Plus	DOLBY AUDIO / DOLBY SURROUND
Dolby TrueHD	DOLBY AUDIO / DOLBY SURROUND
Dolby MAT	MPCM
Dolby Digital Plus-Atmos	DOLBY ATMOS
Dolby TrueHD-Atmos	DOLBY ATMOS
Dolby MAT-Atmos	DOLBY ATMOS
DTS	DTS
DTS Discrete Surround	DTS
DTS-ES 6.1 Matrix	DTS
DTS-ES 6.1 Discrete	DTS
DTS 96/24	DTS
DTS 96/24 ES Matrix	DTS
DTS Express	DTS
DTS-ES 8-Channel Discrete	DTS
DTS-HD High Resolution	DTS-HD
DTS-HD Master Audio	DTS-HD
DTS:X	DTS-X
DTS:X Master Audio	DTS-X

9. Ovládání Bluetooth

9.1 Párování se zařízeními podporujícími Bluetooth

Když budete k tomuto přístroji poprvé připojovat zařízení s Bluetooth, musíte nejprve provést vzájemné spárování.

Poznámky:

- Pracovní dosah mezi tímto přístrojem a zařízením s Bluetooth je přibližně 26 stop (8 m), pokud se mezi Bluetooth zařízením a přístrojem nenacházejí žádné objekty.
 - Před tím, než k tomuto přístroji připojíte zařízení s Bluetooth, se přesvědčte, jaké má schopnosti.
 - Nelze zaručit kompatibilitu se všemi zařízeními podporujícími Bluetooth.
 - Jakákoli překážka mezi tímto přístrojem a zařízením s Bluetooth může snížit pracovní dosah.
 - Pokud je síla signálu slabá, může se přístroj odpojit, ale pak znovu automaticky vstoupí do režimu párování.
- 1 V ZAPNUTÉM režimu opakovaným mačkáním tlačítka  na přístroji nebo stisknutím tlačítka  na dálkovém ovladači vyberte režim Bluetooth. Pokud není přístroj spárován s žádným zařízením s Bluetooth, zobrazí se na displeji „**NO BT**“.
 - 2 Aktivujte své zařízení s Bluetooth a vyberte režim vyhledávání. V seznamu na vašem zařízení s Bluetooth se objeví „**Hisense AX3120G**“.
 - Pokud přístroj nedokážete vyhledat, v režimu BT stiskněte a podržte tlačítko  po dobu 2 sekund, aby byl přístroj vyhledatelný. Na displeji se zobrazí nápis „**BT Pairing**“ (Párování BT) a z přístroje uslyšíte zvukovou výzvu.
 - 3 V seznamu ke spárování vyberte položku „**Hisense AX3120G**“. Po úspěšném spárování uslyšíte z přístroje zvukovou výzvu a na displeji se zobrazí nápis „**BT_IN**“.
 - 4 Spusťte přehrávání hudby z připojeného zařízení s Bluetooth.

Pro odpojení funkce Bluetooth můžete:

- Přepnout přístroj na jiný zdroj.
- Zakázat funkci BT na zařízení s Bluetooth. Po hlasové výzvě se zařízení s Bluetooth od přístroje odpojí.
- Stiskněte a podržte tlačítko  po dobu 2 sekund.



Tipy:

- Pokud to bude třeba, zadejte jako heslo „0000“.
- Pokud se s tímto přístrojem do dvou minut nespáruje žádné zařízení s Bluetooth, přístroj se vrátí zpět k předchozímu připojení.
- Přístroj se také odpojí, když se zařízení dostane mimo pracovní dosah.
- Pokud chcete zařízení k přístroji znovu připojit, umístěte ho do pracovního dosahu.
- Když se zařízení dostane mimo pracovní dosah a pak ho do něj vrátíte zpět, zkontrolujte, zda je stále připojeno k přístroji.
- Pokud se spojení ztratí, spárujte zařízení s přístrojem znovu podle pokynů výše.

CZ

9.2 Poslech hudby ze zařízení s Bluetooth

- Pokud připojené zařízení s Bluetooth podporuje profil A2DP (Advanced Audio Distribution Profile), můžete na přístroji poslouchat hudbu, která je na zařízení uložená.
- Pokud zařízení podporuje také profil AVRCP (Audio Video Remote Control Profile), můžete k ovládání poslechu hudby uložené na zařízení používat dálkový ovladač přístroje.
 1. Spárujte zařízení s přístrojem.
 2. Přehrávejte hudbu ze svého zařízení (pokud podporuje A2DP).
 3. Pomocí dodaného dálkového ovladače přístroje ovládejte přehrávání ze zařízení (pokud podporuje AVRCP).

	Spuštění, pozastavení nebo pokračování v přehrávání.
	Přeskočení na předcházející nebo následující skladbu.

10. Ovládání USB

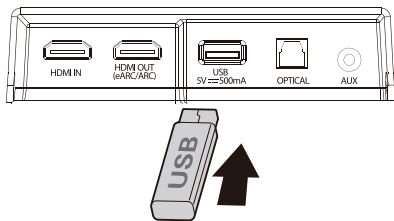

1 Připojte USB zařízení.



2 Opakovaným mačknáním tlačítka  na přístroji

nebo na dálkovém ovladači vyberte režim **USB**.

3 Během přehrávání:

	Spuštění, pozastavení nebo pokračování v přehrávání.
	Přeskočení na předcházející nebo následující skladbu.

Tipy:

- Přístroj podporuje USB zařízení s pamětí až 32 GB.
- Tento produkt nemusí být kompatibilní s určitými typy úložných USB zařízení.
- Pokud použijte prodlužovací USB kabel, rozbočovač USB nebo multifunkční USB čtečku karet, úložné USB zařízení nemusí být rozpoznáno.
- Nevysouvajte úložné USB zařízení, když se z něj čtou soubory.
- Integrovaný hostitel USB s plnou rychlostí by neměl pro USB aplikace překročit rychlost 6,5 Mb/s.
- U souborů ve formátu FLAC dokáže max. velikost bloku 8107/8109 podporovat jako maximum 4608.

CZ

Podporované formáty USB:

Přípona	Kodek	Vzorkovací frekvence	Bitová rychlost
*.mp3	MPEG - 1 Layer1/2/3	32 kHz – 48 kHz	32 kbps ~ 320 kbps
	MPEG - 2 Layer1/2/3	16 kHz – 24 kHz	
	MPEG - 2.5 Layer3	8 kHz – 12 kHz	
*.wma	WMA7/8/9/STD	8 kHz – 48 kHz	≤ 320 kbps
*.aac	AAC	8 kHz – 96 kHz	≤ 1728 kbps
	AAC-LC		
	HE-AAC		
*.ogg	Vorbis codec	8 kHz – 48 kHz	≤ 500 kbps
*.flac	-	8 kHz – 192 kHz	≤ 9 Mbps
*.wav	PCM, LPCM, IMA_ADPCM, MPEG, ALAW, MULAW	8 kHz – 192 kHz	≤ 9 Mbps
*.AIFF	PCM, ALAW, MULAW	8 kHz – 192 kHz	≤ 9 Mbps

- U připojovaných úložných USB zařízení je podporován pouze typ USB formátu FAT 32.
- pro zvukové soubory *.ogg jsou níže uvedeny nepodporované formáty:
1). block size 0 < 64 block size 0 > 2048; 2). block size 1 < 64, block size 1 > 4096; 3). codebook counter > 64;
4). codebook entry > 640; 5). floor counter > 4; 6). floor type 0; 7). residua counter > 4; 8). dimension !=2; 9). mapping counter > 2; 10). mode counter > 2.
- U souborů ve formátu FLAC dokáže max. velikost bloku 8107/8109 podporovat jako maximum 4608.

11. Nabídka Nastavení

1. V ZAPNUTÉM režimu stiskněte a podržte tlačítko **▶II** po dobu 3 sekund, aby se otevřela nabídka.
2. Vybte obsah pomocí tlačítek **◀◀ / ▶▶**.
3. Změňte výchozí hodnoty jednotlivých nastavení pomocí tlačítek **VOL +/-**.
4. Stiskněte tlačítko **▶II**, abyste potvrdili svůj výběr a opustili nastavení.
- Pokud do 10 sekund nestisknete žádné tlačítko, systém automaticky nabídku opustí.

Displej (stiskněte ◀◀ / ▶▶)	Popis (stiskněte VOL +/-)
1 MOVIE	Vyberte efekt ekvalizéru (EQ) (FILM, HUDBA, HRA, ZPRÁVY, SPORT, NOC, AI)
2 SUR OFF	Přepnutí prostorového zvuku [ZAP. / VYP.]
3 BAS 0	Úprava úrovně basů
4 TRE 0	Úprava úrovně výšek
5 DIM 0	Úprava jasu (Úroveň ztlumení jasu: DIM 0/1/2/3, projeví se po opuštění nabídky)
6 AUTO WAKE OFF	Přepnutí automatického probouzení [ZAP. / VYP.]
7 AUTO STANDBY OFF	Přepnutí automatického pohotovostního režimu [ZAP. / VYP.]
8 BEEP ON	Přepínání pípnání [ZAP. / VYP.]
9 LT 00	Nastavení zpoždění zvuku (AV SYNC)
10 DRC 0	Úprava úrovně DTS DRC: DRC 0/1/2
11 DCL 0	Úprava úrovně ovládnání dialogů DTS: DCL 0/1/2/3/4/5/6
12 NEURAL ON	Přepínání: DTS Neural [ZAP. / VYP.]
13 VIRTUAL X	Přepínání: DTS Virtual:X [ZAP. / VYP.]
14 BASS BOOST ON	Přepínání: BassBoost [ZAP. / VYP.]

12. Řešení problémů

Abyste nepřišli o záruku, nikdy se nepokoušejte přístroj opravit sami. Pokud při používání tohoto přístroje nastane nějaký problém, podívejte se na následující body, než požádáte o servisní zásah.

Žádné napájení

- Přesvědčte se, že je správně zapojen napájecí kabel přístroje.
- Přesvědčte se, že je napájecí zásuvka skutečně napájena.
- Zapněte přístroj stisknutím tlačítka pohotovostního režimu.

Nefunguje dálkový ovladač

- Dříve, než stisknete jakékoli tlačítko pro ovládání přehrávání, vyberte správný zdroj.
- Snižte vzdálenost mezi dálkovým ovladačem a přístrojem.
- Vložte baterie se správnou polaritou (+/-) podle nákresu.
- Vyměňte baterie.
- Miřte dálkovým ovladačem přímo na snímač v přední části přístroje.

Žádný zvuk

- Přesvědčte se, že na přístroji není ztlumení zvuk. Stisknutím tlačítka  nebo VOL +/- se vrátíte k normálnímu poslechu.
- Stisknutím tlačítka  na přístroji nebo na dálkovém ovladači přepnete soundbar do pohotovostního režimu. Pak stiskněte znovu tlačítko , abyste soundbar zapnuli.
- Odpojte soundbar i subwoofer z napájecí zásuvky a pak je znovu připojte. Zapněte soundbar.
- Přesvědčte se, že když používáte digitální připojení (např. HDMI, OPTICKÉ), je nastavení zvuku na zdroji vstupu (např. televizoru, herní konzoli, přehrávači DVD apod.) nastaveno na režim PCM nebo Dolby Digital.
- Subwoofer je mimo dosah, přesuňte ho blíže k soundbaru. Ujistěte se, že se subwoofer nachází do 5 m od soundbaru (čím blíže, tím lépe).
- Soundbar mohl ztratit spojení se subwooferem. Proveďte znovu spárování přístrojů pomocí postupu uvedeného v části „Spárování bezdrátového subwooferu se soundbarem“.
- Přístroj nemusí být schopný dekódovat všechny formáty digitálního zvuku z vstupního zdroje. V takovém případě se zvuk přístroje vypne. Toto NENÍ závada. Zařízení není ztlumené.

Při párování nemohu na zařízení s Bluetooth najít Bluetooth název tohoto přístroje

- Ujistěte se, že je na vašem zařízení s Bluetooth aktivována funkce Bluetooth.
- Ujistěte se, že jste přístroj se svým Bluetooth zařízením spárovali.

Přístroj má funkci vypnutí po 15 minutách podle požadavků normy ERPII pro úsporu energie

- Když je úroveň vstupního signálu z externího zařízení příliš nízká, přístroj se po 15 minutách automaticky vypne. Zvyšte prosím hlasitost na svém externím zařízení.
- Více informací o síťových zařízeních najdete na <https://hisense.fr/cat-produit/barres-de-son/>

Subwoofer je nečinný nebo se indikátor subwooferu nerozsvěcí.

- Odpojte napájecí kabel ze zásuvky a po čtyřech minutách ho znovu připojte, aby se subwoofer resetoval.

13. Specifikace

Název modelu	AX3120G
Soundbar	
Napájení	AC 100-240 V ~ 50/60 Hz
Příkon	20 W
Příkon v pohotovostním režimu	< 0,50 W
USB port pro přehrávání USB kompatibilita Podpora přehrávání přes USB / Formáty souborů	5 V = 500 mA Vysokorychlostní USB (2.0) / FAT32 / FAT16 32 GB (max.), WAV/WMA/MP3/FLAC/ALAC
Rozměry (Š × V × H)	920 × 60 × 90 mm / 36,2" × 2,4" × 3,5"
Čistá hmotnost	2,9 kg
Frekvenční odezva	150 Hz – 20 kHz
Provozní teplota	0°C - 45°C
Specifikace bezdrátových funkcí	
Verze/profil Bluetooth Frekvenční rozsah Bluetooth Max. vysílaný výkon Bluetooth (EIRP)	V5.3 2400 MHz – 2483,5 MHz ≤ 10 dBm
Typ modulace	GFSK, π/4 DQPSK, 8DPSK
Subwoofer	
Napájení	AC 100-240 V ~ 50/60 Hz
Příkon	15 W
Příkon v pohotovostním režimu	< 0,50 W
Rozměry (Š × V × H)	214 × 294 × 304 mm / 8,4" × 11,6" × 12"
Čistá hmotnost	5,27 kg
Frekvenční odezva	40 Hz – 180 kHz
Zesilovač (Max. Zvukový Výkon)	
Celkem	360 W
Hlavní přístroj	240 W
Subwoofer	120 W
Dálkový ovladač	
Vzdálenost/úhel	19,7 stop (6 m) / 30°
Typ baterie	AAA (1,5 V × 2)

Hisense

3.1.2 kanálový soundbar s bezdrôtovým subwooferom

Model: AX3120G

SK



360W
Max Audio Power

 **Dolby Atmos**

dts X

HDMI™
HIGH-DEFINITION MULTIMEDIA INTERFACE

 **Bluetooth**®

CE **UK**
CA

NÁVOD NA POUŽITIE



Pred použitím soundbaru si pozorne prečítajte tento návod a uschovajte ho pre neskoršie použitie.

Obsah

1. Dôležité bezpečnostné pokyny.....	3
1.1 Bezpečnosť.....	3
1.2 Upozornenie.....	4
1.3 Podporované vstupné zvukové formáty	5
2. Čo sa nachádza v balení	6
3. Identifikácia častí	7
3.1 Hlavná jednotka	7
3.2 Bezdrôtový subwoofer.....	7
3.3 Snímač diaľkového ovládača	8
4. Príprava.....	9
4.1 Príprava diaľkového ovládača	9
4.2 Výmena batérií diaľkového ovládača	9
4.3 Umiestnenie a montáž.....	9
4.4 Montáž soundbaru na stenu.....	10
5. Pripojenia.....	11
5.1 Dolby Atmos®	11
5.2 DTS:X	11
5.3 Používanie zásuvky HDMI.....	11
5.4 Používanie zásuvky OPTICAL.....	12
5.5 Pripojenie do zásuvky AUX.....	12
5.6 Pripojenie napájania	12
5.7 Spáročovanie so subwooferom	13
6. Základné ovládanie.....	13
6.1 Pohotovostný režim/Zapnutie.....	13
6.2 Funkcia automatického pohotovostného režimu/automatického prebudenia	13
6.3 Výber režimov	14
6.4 Úprava úrovne basov / výšok	14
6.5 ZAPNUTIE / VYPNUTIE priestorového zvuku.....	14
6.6 Nastavenie hlasitosti soundbaru.....	14
6.7 Nastavenie jasu.....	14
6.8 Výber efektu ekvalizéra (EQ)	14
6.9 Nastavenie oneskorenia zvuku (AV SYNC).....	14
7. Ovládanie DTS:X	15
7.1 Funkcie DRC / Dialog Control / Neural:X / Virtual:X.....	15
8. Ovládanie HDMI eARC/HDMI ARC, HDMI IN, OPTICKÝ, AUX	15
9. Používanie Bluetooth.....	16
9.1 Spáročovanie zariadení Bluetooth	16
9.2 Počúvanie hudby zo zariadenia Bluetooth	16
10. Používanie USB.....	17
11. Ponuka nastavenia	18
12. Riešenie problémov	18
13. Technické údaje	20

1. Dôležité bezpečnostné pokyny

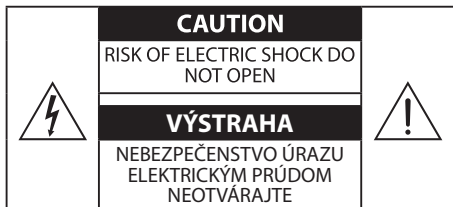

Symbol blesku v rovnostrannom trojuholníku, má za úlohu upozorniť používateľa na prítomnosť neizolovaného „nebezpečného napätia“ vo vnútri krytu zariadenia, ktoré môže mať dostatočnú silu na to, aby predstavovalo riziko úrazu elektrickým prúdom.



Výkričník v rovnostrannom trojuholníku, má za úlohu upozorniť používateľa na prítomnosť dôležitých inštrukcií, týkajúcich sa prevádzky a údržby (servisu) v dokumentácii dodávanej so zariadením.

1.1 Bezpečnosť

- Prečítajte si tieto pokyny** – pred použitím tohto výrobku si prečítajte všetky bezpečnostné a prevádzkové pokyny.
- Uschovajte si tieto pokyny** – bezpečnostné a prevádzkové pokyny je potrebné uschovať na použitie v budúcnosti.
- Dbajte na všetky varovania** – všetky varovania na zariadení a v návode na obsluhu je potrebné dodržiavať.
- Dodržiujte všetky pokyny** – všetky pokyny na obsluhu a použitie musia byť dodržiavané.
- Nepoužívajte toto zariadenie v blízkosti vody** – zariadenie sa nesmie používať v blízkosti vody alebo vlhkosti, napríklad, vo vlhkej pivnici alebo blízko bazéna, a podobne.
- Čistite iba so suchou handričkou.**
- Neblokujte žiadne vetracie otvory.** Inštalujte v súlade s pokynmi výrobcu.
- Neinštalujte v blízkosti zdrojov tepla, ako sú radiátory, ohrievače, kachle alebo iné zariadenia (vrátane zosilňovačov), ktoré produkujú teplo.
- Výrobok sa dodáva so štandardným sieťovým káblom a tvarovanou zástrčkou, ktoré sa z bezpečnostných dôvodov nesmú upravovať. V prípade, že dodaná zástrčka nezapadá do vašej zásuvky, obráťte sa na elektrikára, aby vám vymenil zastaranú sieťovú zásuvku.
- Chránite napájací kábel, aby sa po ňom nechodilo alebo aby nedošlo k jeho zalomeniu, hlavne v blízkosti zástrčky a zásuvky a mieste, kde vychádza zo zariadenia.
- Používajte iba doplnky/príslušenstvo určené výrobcom.
-  Používajte iba s vozíkom, stojanom, držiakom, konzolami alebo stolom, určenými výrobcom alebo predávanými so zariadením. Ak používate vozík alebo podstavec na prenos zariadenia, dávajte pozor, aby sa vám vozík/zariadenie neprevrhlo a nespôsobilo tak zranenie.
- Zariadenie odpojte počas búrky s bleskami alebo ak sa dlhšiu dobu nepoužíva.
- Všetky opravy prenechajte na kvalifikovaných servisných pracovníkov. Oprava je potrebná, ak bolo zariadenie akýmkoľvek spôsobom poškodené, ako napríklad poškodenie napájacieho kábla alebo zástrčky, pri rozliatí tekutiny alebo pádu predmetov na zariadenie, ak bola jednotka vystavená pôsobeniu dažďa alebo vlhkosti, ak nefunguje normálne alebo došlo k jej pádu.
- Toto zariadenie, je zariadenie triedy II alebo elektrický spotrebič s dvojistou izoláciou. Bolo skonštruované spôsobom, ktorý si nevyžaduje bezpečné elektrické uzemnenie.
- Na zariadenie neumiestňujte žiadne predmety naplnené tekutinou, napríklad vázy.
- Minimálna vzdialenosť okolo prístroja na dostatočné vetranie je 5 cm.
- Vetranie nesmie byť obmedzované zakrytím vetracích otvorov predmetmi, ako sú noviny, obrusy, závesy atď.
- Na prístroj nesmú byť umiestnené žiadne zdroje otvoreného ohňa, ako napríklad zapálené sviečky.
- Batérie by sa mali recyklovať alebo likvidovať v súlade so štátnymi a miestnymi predpismi.
- Zariadenie je určené na používanie v miernom alebo tropickom podnebí.

Výstraha:

- Používanie iných ovládacích prvkov, úprav alebo postupov, ako sú tu opísané, môže mať za následok vystavenie sa nebezpečnému žiareniu alebo inú nebezpečnú prevádzku.
- Aby ste predišli riziku vzniku požiaru a riziku úrazu elektrickým prúdom, nevystavujte zariadenie dažďu ani vlhkosti. Zariadenie nesmie byť vystavené kvapkajúcej alebo špliechajúcej vode a nesmú sa naň klásť žiadne predmety naplnené tekutinou, ako sú napr. vázy.
- Sieťová zástrčka/vidlica zariadenia sa používa ako odpojovacie zariadenie, odpojovacie zariadenie musí zostať v prevádzkovej pohotovosti.
- Pri nesprávnej výmene batérie hrozí nebezpečenstvo výbuchu. Vymeňte iba za rovnaký alebo ekvivalentný typ.

1.2 Upozornenie

- Batéria (batérie alebo súprava batérií) nesmie byť vystavená nadmernému teplu, napríklad ohňu alebo iným priamym zdrojom tepla.
- Pred používaním tohto systému skontrolujte napätie systému, aby ste zistili, či je zhodné s napätím vášho miestneho zdroja napájania.
- Neumiestňujte toto zariadenie do blízkosti silných magnetických polí.
- Neumiestňujte toto zariadenie na zosilňovač alebo prijímač.
- Ak sa do systému dostane nejaký pevný predmet alebo kvapalina, odpojte systém z elektrickej siete a pred ďalším používaním ho nechajte skontrolovať kvalifikovaným servisným pracovníkom.
- Nepokúšajte sa zariadenie čistiť chemickými rozpúšťadlami, pretože by to mohlo poškodiť povrchovú úpravu. Používajte čistú, suchú alebo mierne navlhčenú handričku.
- Pri vyťahovaní zástrčky zo zásuvky vždy ťahajte priamo za zástrčku, nikdy nie za kábel.
- Zmeny alebo úpravy tohto zariadenia, ktoré nie sú výslovne schválené stranou zodpovednou za zhodu, by mohli viesť k strate oprávnenia používateľa prevádzkovať toto zariadenie.
- Energetický štítok je umiestnený na spodnej alebo zadnej strane zariadenia.
- Toto zariadenie by sa malo inštalovať a prevádzkovať s minimálnym odstupom 20 cm medzi žiaričom a vašim telom.

Používanie batérie VÝSTRAHA

Aby ste predišli vytečeniu batérií, ktoré by mohlo mať za následok poranenie osôb, škody na majetku alebo poškodenie zariadenia:

- Nainštalujte správne všetky batérie podľa polaritý + a -, ako sú označené v zariadení.
- Nemiešajte spolu staré a nové batérie.
- Nemiešajte spolu alkalické, štandardné (uhlíkovo-zinkové) alebo dobijateľné (Ni-Cd, Ni-MH atď.) batérie.
- Ak zariadenie dlhšiu dobu nebudete používať, vyberte z neho batérie.



Správna likvidácia tohto výrobku. Toto označenie znamená, že tento výrobok sa nesmie likvidovať spolu s iným domovým odpadom v celej EÚ. Aby ste zabránili možnému poškodeniu životného prostredia alebo zdravia ľudí nekontrolovanou likvidáciou odpadu, recyklujte ho zodpovedne, s cieľom udržateľného využívania druhotných surovín. Na vrátenie použitého zariadenia použite systémy vrátenia a zberu alebo kontaktujte predajcu, u ktorého bol výrobok zakúpený. Prevezmú tento výrobok a zabezpečia jeho environmentálne bezpečnú recykláciu.



Týmto prehlasujeme, že tento výrobok je v súlade so základnými a ďalšími príslušnými ustanoveniami smernice 2014/53/EÚ.

1.3 Podporované vstupné zvukové formáty

Formát	Funkcia			
	OPTICKÝ	HDMI ARC	HDMI eARC	HDMI IN
LPCM 2ch	●	●	●	●
LPCM 5.1ch	--	--	●	●
LPCM 7.1ch	--	--	●	●
Dolby Atmos - Dolby TrueHD	--	--	●	●
Dolby Atmos - Dolby Digital Plus	--	●	●	●
Dolby TrueHD	--	--	●	●
Dolby Digital Plus	--	●	●	●
Dolby Digital	●	●	●	●
DTS	●	●	●	●
DTS-ES Discrete 6.1	●	●	●	●
DTS-ES Matrix 6.1	●	●	●	●
DTS 96/24	●	●	●	●
DTS-HD High Resolution Audio	--	--	●	●
DTS-HD Master Audio	--	--	●	●
DTS-HD LBR	--	--	●	●
DTS:X	--	--	●	●

● : Podporovaný formát.

-- : Nepodporovaný formát.

2. Čo sa nachádza v balení

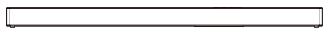

Hlavná jednotka



Bezdrôtový subwoofer



Sietový napájací kábel × 2
Pre hlavnú jednotku / bezdrôtový subwoofer

SK

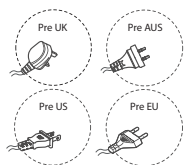

* Typ zástrčky sa líši podľa regiónu

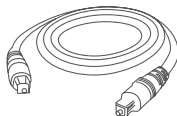

Optický kábel



Kábel HDMI

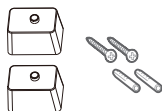

Konzoly (× 2) / Skrutky Konzoly (× 2) / Rozperky (× 2)

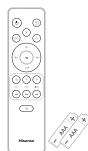

Diaľkový ovládač / AAA batérie × 2

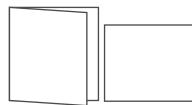

Návod na použitie / Sprievodca rýchlym spustením

- * Dĺžka napájacieho kábla a zástrčka sa líšia v závislosti od regiónu.
- Obrázky, ilustrácie a nákresy uvedené v tejto používateľskej príručke slúžia len na referenčné účely. Skutočný výrobok sa môže vzhľadovo líšiť.
- Dizajn a technické parametre sa môžu zmeniť bez predchádzajúceho upozornenia.

3. Identifikácia častí

3.1 Hlavná jednotka

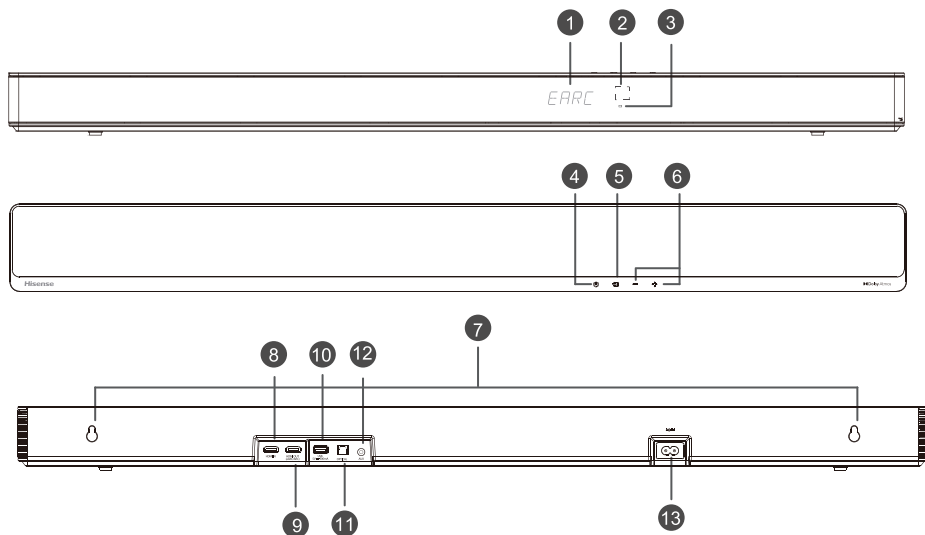

- ① **Okno Displeja**
Zobrazuje aktuálny stav.
- ② **Snímač Diaľkového Ovládača**
Prijíma signály z diaľkového ovládača.
- ③ **Červený Indikátor Pohotovostného Režimu**
• Stále svieti | V pohotovostnom režime
- ④ **Tlačidlo (ZAP. / VYP.)**
Slúži na ZAPNUTIE jednotky alebo jej prepnutie do POHOTOVOSTNÉHO režimu.
- ⑤ **Tlačidlo (ZDROJ)**
Vyberte funkciu prehrávania.
- ⑥ **Tlačidlo +/- (VOL+/VOL-)**
Zvýšenie/zníženie úrovne hlasitosti.
- ⑦ **Montáž Na Stenu**
Nainštalujte jednotku na stenu pomocou skrutiek namontovaných do steny a otvorov na montáž na stenu.
- ⑧ **Zásuvka HDMI IN**
Na pripojenie zdrojových zariadení HDMI, napríklad prehrávača DVD, prehrávača Blu-ray Disc™ alebo hernej konzoly.
- ⑨ **Zásuvka HDMI OUT (eARC/ARC)**
Port na pripojenie televízora. Port podporuje funkciu eARC/ARC HDMI, ktorá umožňuje soundbaru prehrávať zvuk pochádzajúci z pripojeného televízora.
- ⑩ **Zásuvka USB**
Slúži na prehrávanie hudby z USB zariadenia.
- ⑪ **Zásuvka OPTICAL**
Slúži na pripojenie k zásuvke OPTICAL OUT na externom zariadení.
- ⑫ **Zásuvka AUX**
Slúži na pripojenie externého zvukového zariadenia.
- ⑬ **Zásuvka AC IN**
Slúži na pripojenie napájania.

3.2 Bezdrôtový subwoofer

- ① **Indikátor**

• Rýchle blikanie	Subwoofer je v režime párovania
• Stále svieti	Úspešné pripojenie/spárovanie
• Pomalé blikanie	Neúspešné pripojenie/spárovanie

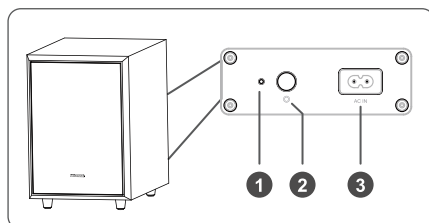

② Tlačidlo PAIR









2 sekúnd	Vymazanie záznamu o párovaní a vstup do režimu párovania
----------	--

③ Zásuvka AC IN

Slúži na pripojenie napájania.

SK

3.3 Snímač diaľkového ovládača

- ①  Slúži na ZAPNUTIE jednotky alebo jej prepnutie do POHOTOVOSTNÉHO režimu.
- ②  (ZDROJ) Vyberte funkciu prehrávania.
- ③ **SURR** Nastavenie priestorového zvuku ZAP./VYP.
- ④  (Bluetooth) Výber režimu Bluetooth. Stlačením a podržaním tlačidla  (Bluetooth) aktivujete funkciu párovania v režime Bluetooth alebo odpojíte existujúce spárované Bluetooth zariadenie.
- ⑤ **EQ** Výber z možností FILM/HUDBA/HRA/SPRÁVY/ŠPORT/NOC/AI.
- ⑥  V režime Bluetooth/USB: Preskočenie na predchádzajúcu alebo nasledujúcu skladbu.
- ⑦ **VOL+ / VOL-** Zvýšenie/zníženie úrovne hlasitosti.
- ⑧  Spustenie/pozastavenie/obnovenie prehrávania v režime Bluetooth/USB. Stlačením a podržaním tlačidla  na 3 s vstúpte do ponuky nastavenia. Potvrďte výber.
- ⑨ **BASS+/-** Úprava úrovne basov.
- ⑩ **TREBLE+/-** Úprava úrovne výšok.
- ⑪ **DIMMER+/-** Nastavenie jas displeja.
- ⑫  (STLMIŤ) Stlmenie alebo obnovenie zvuku.

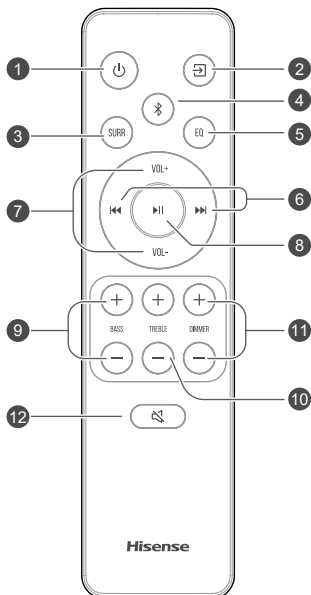

4. Príprava

4.1 Príprava diaľkového ovládača

Dodaný diaľkový ovládač umožňuje diaľkové ovládanie tejto jednotky.

- Aj keď sa diaľkový ovládač používa v rámci účinného dosahu 19,7 stôp (6 m), jeho používanie môže byť prerušené, ak sa medzi týmito zariadením a diaľkovým ovládačom nachádzajú prekážky.
- Diaľkový ovládač nemusí fungovať správne, ak sa používa v blízkosti iných výrobkov, ktoré vytvárajú infračervené lúče, alebo ak sa v blízkosti zariadenia používajú iné zariadenia s diaľkovým ovládaním využívajúcim infračervené lúče. A platí to aj naopak, že aj ostatné výrobky môžu pracovať nesprávne.

4.2 Výmena batérií diaľkového ovládača

- 1 Stlačte a posuňte zadný kryt a otvorte priehradku na batérie na diaľkovom ovládači.
- 2 Vložte dve batérie veľkosti **AAA**. Uistite sa, že sa znaky na koncoch batérií (+) a (-) zhodujú so znakmi (+) a (-) na konci priehradky na batérie.
- 3 Zatvorte kryt priehradky na batérie.

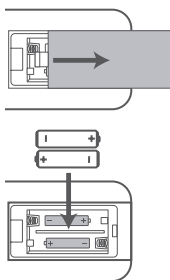

Bezpečnostné opatrenia týkajúce sa batérií

- Ubezpečte sa, že ste vložili batérie so správnou kladnou „+“ a zápornou „-“ polaritou.
- Používajte batérie rovnakého typu. Nikdy nepoužívajte rôzne typy batérií súčasne.
- Je možné použiť buď nabíjateľné alebo nenabíjateľné batérie. Prečítajte si bezpečnostné opatrenia na ich etiketách.
- Pri snímaní krytu batérie a vyberaní batérií si dávajte pozor na nechty.
- Dávajte pozor, aby vám diaľkový ovládač nespadol.
- Dávajte pozor, aby na diaľkový ovládač nič nespadlo.
- Na diaľkový ovládač nerozlievajte vodu ani iné tekutiny.
- Nekladte diaľkový ovládač na mokré predmety.
- Nedávajte diaľkový ovládač na priame slnečné svetlo alebo do blízkosti zdrojov nadmerného tepla.
- Ak diaľkový ovládač dlhšiu dobu nepoužívate, vyberte z diaľkového ovládača batérie, pretože môže dôjsť ku korózii alebo vytečeniu batérie a spôsobiť fyzické poranenie a/alebo poškodenie majetku a/alebo požiar.

- Nepoužívajte iné než uvedené batérie.
- Nemiešajte spolu staré a nové batérie.
- Batériu nikdy nenabíjajte, pokiaľ nie je potvrdené, že je to nabíjateľný typ batérie.

SK

4.3 Umiestnenie a montáž

Umiestnenie

- A Ak je váš televízor položený na stole, môžete jednotku umiestniť na tento stôl priamo pred spodnú časť televízora a vycentrovať ho na obrazovku.
- B Ak je váš televízor pripevnený na stenu, môžete namontovať jednotku na stenu priamo pod obrazovku televízora.

Poznámka: Jednotka by mala byť umiestnená tak, aby nezakrývala prijímač televízneho signálu, v opačnom prípade by diaľkové ovládanie televízora nemohlo fungovať.

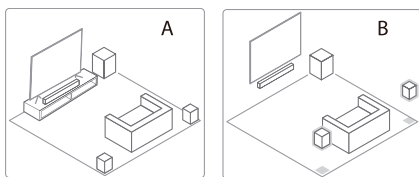

4.4 Montáž soundbaru na stenu

Poznámky:

- Inštaláciu musí vykonávať iba kvalifikovaná osoba. Nesprávna montáž môže viesť k vážnym zraneniam osôb a škodám na majetku (ak máte v úmysle tento výrobok nainštalovať sami, musíte skontrolovať, či sa v stene v nepochádzajú vedenia, ako napríklad elektrické vedenie a vodovodné potrubie). Je zodpovednosťou inštalátéra overiť, či stena bezpečne unesie celkové zaťaženie jednotky a nástenné svorky.
- Na inštaláciu sú potrebné ďalšie nástroje (nie sú súčasťou balenia).
- Neutahujte skrutky príliš.
- Túto inštruktážnu príručku si uschovajte na neskoršie použitie.
- Pred vŕtaním a montážou skontrolujte pomocou elektronického detektora skrutiek typ steny.

SK

UPOZORNENIE

- Aby sa predišlo zraneniu, musí byť tento prístroj bezpečne pripravený k podlahe/stene v súlade s pokynmi na inštaláciu.
- Navrhovaná výška montáže na stenu: $\leq 1,5$ metra.

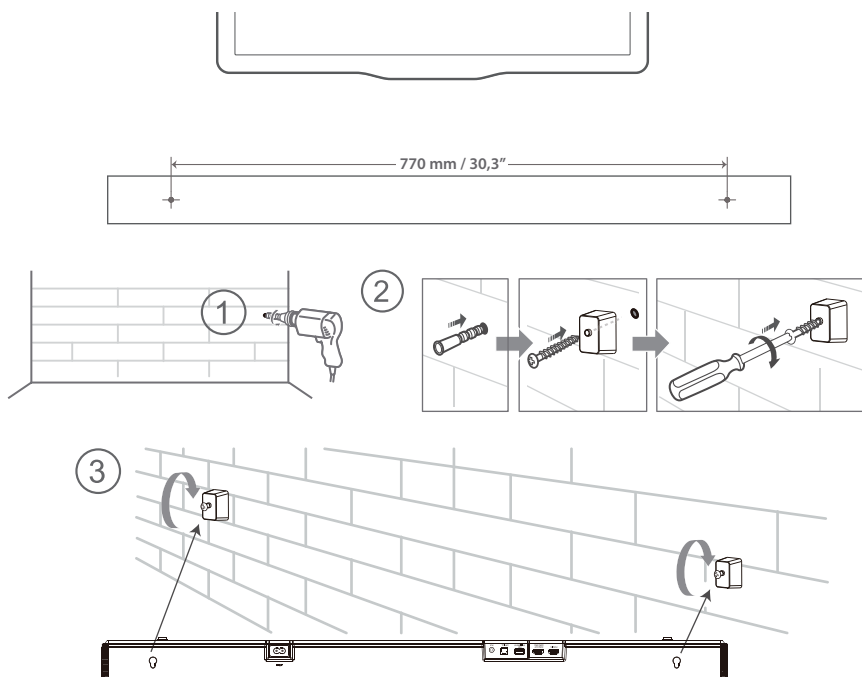

5. Pripojenia

5.1 Dolby Atmos®

Technológia Dolby Atmos® vám poskytuje pohlcujúci zážitok z počúvania vďaka priestorovému zvuku a celej bohatosti, čistote a sile zvuku Dolby. Ďalšie informácie nájdete na stránke dolby.com/technologies/dolby-atmos.

5.2 DTS:X

Zvukový priestor vytvorený technológiou DTS:X si už nevyžaduje pevné umiestnenie reproduktorov alebo špecifické signály zvukových kanálov.

Pri používaní Dolby Atmos®/DTS:X

Dolby Atmos®/DTS:X je k dispozícii v režime HDMI eARC/ARC. Podrobnosti o pripojení nájdete v časti „Pripojenie HDMI“. **HDMI eARC/ARC**

1. Aby ste mohli používať režim Dolby Atmos®/DTS:X, musí váš televízor podporovať technológiu Dolby Atmos®/DTS:X alebo funkciu hlasového prenosu, HDMI audio passthrough.
2. Uistite sa, že pre bitový tok je na zvukovom výstupe pripojeného externého zariadenia (napr. Blu-ray DVD prehrávača, televízora atď.) vybratá možnosť „Bitstream“, „RAW“ alebo „No Encoding“.
3. Pri zadávaní formátu Dolby Atmos/DTS:X/Dolby Digital/PCM sa na soundbare zobrazí DOLBY ATMOS/DTS:X /DOLBY AUDIO/PCM AUDIO.

5.3 Používanie zásuvky HDMI

Niektoré televízory 4K HDR vyžadujú, aby bol na príjem obsahu HDR nastavený vstup HDMI alebo nastavenia obrazu. Ďalšie podrobnosti o nastavení zobrazenia HDR nájdete v návode na používanie vášho televízora.

Používanie HDMI na pripojenie soundbaru, AV zariadenia a televízora:

Spôsob 1: Štandardné HDMI

- Ak váš televízor nie je kompatibilný s rozhraním HDMI ARC, pripojte soundbar k televízoru prostredníctvom štandardného pripojenia HDMI.
1. Pomocou kábla HDMI prepojte zásuvku soundbaru **HDMI OUT (eARC/ARC)** so zásuvkou HDMI (ARC) v televízore.
 2. Pomocou kábla HDMI prepojte zásuvku soundbaru **HDMI IN** s vašimi externými zariadeniami (napr. hernými konzolami, prehrávačmi DVD a Blu-ray).

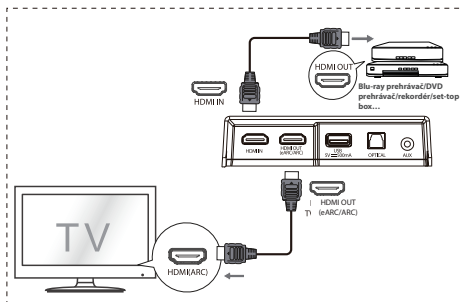

SK

Spôsob 2:

eARC/ARC (spätný zvukový kanál)

Funkcia eARC/ARC (Audio Return Channel) umožňuje poslať zvuk z televízora kompatibilného s ARC do soundbaru pomocou jedného pripojenia HDMI. Aby ste mohli využívať funkciu ARC, uistite sa, že váš televízor je kompatibilný so štandardmi HDMI-CEC aj ARC, a vykonajte príslušné nastavenie. Po správnom nastavení môžete pomocou diaľkového ovládača televízora nastaviť výstupnú hlasitosť (VOL +/- a STLMÍŤ) soundbaru.

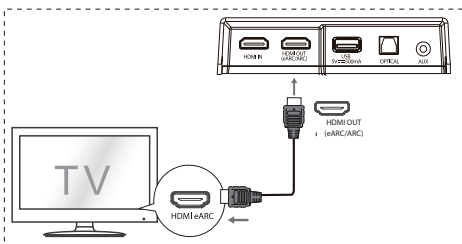

- Pripojte kábel HDMI zo zásuvky **HDMI OUT (eARC/ARC)** jednotky do zásuvky HDMI na televízore kompatibilnom s ARC. Potom stlačením tlačidla diaľkového ovládača vyberte **HDMI eARC**.

Tipy:

- Váš televízor musí podporovať funkcie HDMI-CEC a ARC. Funkcie HDMI-CEC a ARC musia byť zapnuté.
- Spôsob nastavenia HDMI-CEC a ARC sa môže líšiť v závislosti od televízora. Podrobnosti o funkcii ARC nájdete v používateľskej príručke k televízoru.
- Funkcia ARC funguje len so zariadeniami, ktoré podporujú funkciu HDMI ARC, a zároveň s káblom HDMI 1.4 (a vyšším).

5.4 Používanie zásuvky OPTICAL

- Pripojte OPTICKÝ kábel do zásuvky OPTICAL OUT na televízore a do zásuvky **OPTICAL** na jednotke.

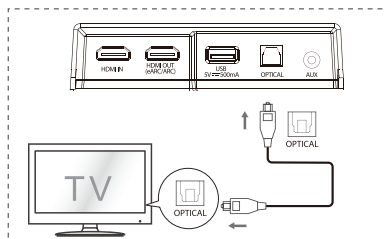

5.5 Pripojenie do zásuvky AUX

- A Pomocou zvukového kábla s konektormi RCA a jack 3,5 mm prepojte zásuvku výstupu zvuku na televízore s zásuvkou **AUX** na jednotke.
- B Pomocou zvukového kábla s konektormi jack 3,5 mm na oboch koncoch prepojte zásuvku výstupu zvuku **AUX** na televízore alebo externom zvukovom zariadení so zásuvkou **AUX** na jednotke.

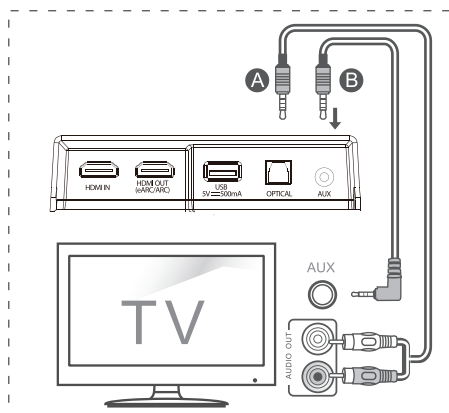

5.6 Pripojenie napájania

- **Nebezpečenstvo poškodenia výrobku!** Skontrolujte, či napájacie napätie zodpovedá napätiu vytlačenému na energetickom štítku, ktorý je nalepený na spodnej alebo zadnej strane jednotky.
- Pred pripojením sieťového napájacieho kábla sa uistite, že ste dokončili všetky ostatné pripojenia.
- **Soundbar** Sieťový kábel pripojte do zásuvky AC IN na hlavnej jednotke a potom do sieťovej zásuvky.
- **Subwoofer** Sieťový kábel pripojte najprv do zásuvky AC IN na subwooferi a potom do sieťovej zásuvky.

SK

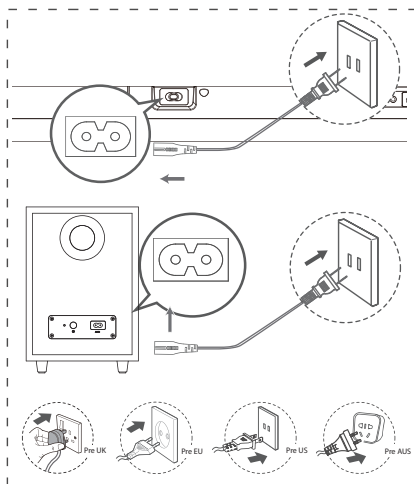

* Dĺžka napájacieho kábla a zástrčka sa líšia v závislosti od regiónu.

5.7 Spárovanie so subwooferom

Automatické párovanie

Subwoofer a soundbar sa automaticky spárujú, keď sú obe jednotky zapojené do sieťových zásuviek a zapnuté.

Na prepojenie týchto dvoch jednotiek nie je potrebný žiadny kábel.



- Určite stav na základe indikátora bezdrôtového subwoofera.

Stav LED kontrolky	Stav
Rýchle blikanie	Subwoofer je v režime párovania
Stále svieti	Úspešné pripojenie/spárovanie
Pomalé blikanie	Neúspešné pripojenie/spárovanie

POZNÁMKY:

- Nestláčajte tlačidlo párovania PAIR na zadnej strane subwoofera, s výnimkou manuálneho párovania.
- Ak sa nepodarí automatické párovanie, spárujte subwoofer s hlavnou jednotkou manuálne.

Manuálne párovanie

1. Uistite sa, že sú všetky káble dobre pripojené a hlavná jednotka je v pohotovostnom režime.
2. Stlačením tlačidla  na hlavnej jednotke alebo diaľkovom ovládači zapnete hlavnú jednotku.
3. Stlačením tlačidla  na hlavnej jednotke alebo diaľkovom na 3 sekundy prejdete do režimu párovania. Na displeji jednotky sa bude pohybovať nápis „SW Pairing“.
4. Stlačte a 2 sekundy podržte tlačidlo PAIR na zadnej strane subwoofera. Subwoofer prejde do režimu párovania a indikátor na subwooferi bude rýchlo blikáť.
5. Po úspešnom bezdrôtovom pripojení sa rozsvieti indikátor párovania a na displeji hlavnej jednotky sa bude pohybovať nápis „SW IN“.
6. Ak indikátor párovania bliká pomaly, bezdrôtové pripojenie bolo neúspešné. Odpojte kábel subwoofera a po 3 minútach hlavný kábel znova pripojte. Zopakujte kroky 1 ~ 4.

POZNÁMKY:



- Ak bezdrôtové pripojenie opäť zlyhá, skontrolujte, či sa vo vašom okolí nevyskytuje prekážka alebo silné rušenie (napríklad rušenie z iného elektronického zariadenia). Odstráňte tieto prekážky alebo silné rušenia a zopakujte vyššie uvedené postupy.

- Subwoofer by sa mal nachádzať vo vzdialenosti do 6 m (19,7 stôp) od soundbaru v otvorenom priestore.
- Ak je hlavná jednotka zapnutá a nie je prepojená so subwooferom, indikátor na subwooferi bude blikáť pomaly. Podľa krokov 1 ~ 4 uvedených vyššie spárujte subwoofer s hlavnou jednotkou.

6. Základné ovládanie

6.1 Pohotovostný režim/Zapnutie



Keď prvýkrát pripojíte hlavnú jednotku do sieťovej zásuvky, hlavná jednotka bude v POHOTOVOSTNOM režime.

- Stlačením tlačidla  na hlavnej jednotke alebo diaľkovom ovládači zapnete hlavnú jednotku.
- Opakovaným stlačením tlačidla  prepnete jednotku späť do POHOTOVOSTNÉHO režimu.
- Ak chcete zariadenie úplne vypnúť, vytiahnite sieťovú zástrčku zo zásuvky.

6.2 Funkcia automatického pohotovostného režimu/automatického prebudenia



- **[Automatický pohotovostný režim]** Soundbar bol naprogramovaný tak, aby automaticky prešiel do pohotovostného režimu, keď 15 minút nezaznamená žiadny zvuk. Stane sa tak napríklad pri pozastavení prehrávania alebo v prípade, že soundbar zostane náhodne zapnutý.
- **[Automatické prebudenie]** Ak je pripojený televízor alebo externé zariadenie (režim HDMI IN/HDMI ARC/HDMI eARC/OPTICKÝ/AUX) jednotka sa automaticky zapne po zapnutí televízora alebo externého zariadenia.

Ak chcete túto funkciu vypnúť, postupujte podľa nižšie uvedených krokov:

1. Počas režimu ON (Zapnuté) nasmerujte diaľkový ovládač na soundbar a stlačením a podržaním tlačidla  na 3 sekundy otvorte ponuku.
 - Na displeji jednotky sa bude pohybovať nápis „MENU“.
2. Stlačte tlačidlo  6-krát za sebou, na displeji sa zobrazí: **Auto Wake [ON / OFF]**. Alebo stlačte tlačidlo  7-krát za sebou, na displeji sa zobrazí: **Auto Standby [ON / OFF]**.

- Pomocou tlačidla **VOL +/-** na diaľkovom ovládači vyberte obsah a potom stlačením **▶▶** potvrdíte výber a ukončíte nastavenie.
- Opakovaním týchto krokov sa funkcia "**ZAPNE**" a "**VYPNE**".

6.3 Výber režimov

- Opakovaným stláčaním tlačidla  (ZDROJ) na jednotke alebo na diaľkovom ovládači vyberte jeden z režimov **HDMI eARC/HDMI ARC, HDMI IN, OPTICKÝ, AUX, USB, BT** (Bluetooth).
- Stlačením tlačidla  na diaľkovom ovládači vyberiete režim **BT** (Bluetooth) režim.
- Vybraný režim sa zobrazí na displeji.

Displej	Režim
EARC	HDMI eARC
ARC	HDMI ARC
HDMI	HDMI IN
OPT	OPTICKÝ
AUX	AUX
USB NO USB NO FILE	USB Nie je pripojené žiadne USB Žiadna hudba alebo žiadny podporovaný súbor
BT_IN NO BT	Bluetooth Pripojené Nepripojené

6.4 Úprava úrovne basov / výšok



- Stlačením tlačidiel **BASS +/-** na diaľkovom ovládači nastavíte úroveň basov (basy +5 / basy -5).
- Stlačením tlačidiel **TREBLE +/-** na diaľkovom ovládači nastavíte úroveň výšok (výšky +5 / výšky -5).

6.5 ZAPNUTIE / VYPNUTIE priestorového zvuku

- Stlačením tlačidla **SURR** na diaľkovom ovládači zapnete priestorový zvuk. Ďalším stlačením tohto tlačidla vypnete priestorový zvuk.

6.6 Nastavenie hlasitosti soundbaru

- Stláčaním tlačidiel **+/-** na jednotke alebo **VOL+/VOL-** na diaľkovom ovládači upravíte hlasitosť.

- Ak chcete zvuk vypnúť, stlačte tlačidlo  (STLMIŤ) na diaľkovom ovládači. Opakovaným stlačením tlačidla  (STLMIŤ) alebo stláčaním tlačidiel **VOL+/VOL-** obnovíte normálne počúvanie.
- V režime USB stlačte tlačidlo **▶▶** alebo **◀◀** / **▶▶** na obnovenie normálneho počúvania.

V režime BT môžete normálne počúvanie obnoviť stlačením tlačidiel **VOL+/VOL-** na pripojenom telefóne.

6.7 Nastavenie jasu

- Stlačením tlačidiel **DIMMER +/-** na diaľkovom ovládači vyberte úroveň jasu.

6.8 Výber efektu ekvalizéra (EQ)

- Pri prehrávaní stlačte tlačidlo **EQ** na diaľkovom ovládači a vyberte z prednastavených efektov ekvalizéra: **HUDBA, FILM, SPRÁVY, ŠPORT, NOC, HRA, AI EQ**.

6.9 Nastavenie oneskorenia zvuku (AV SYNC)

- Spracovanie obrazu videa trvá niekedy dlhšie, ako je čas potrebný na spracovanie zvukového signálu. Toto sa nazýva „oneskorenie“. Funkcia Audio Delay je určená na odstránenie tohto oneskorenia.
 - Nastavte oneskorenie zvuku, ktoré platí len pre aktuálny režim prehrávania. (Ako je uvedené v režime oneskorenia zvuku HDMI ARC, režim oneskorenia je platný len pre HDMI ARC).
 - Predvolene je oneskorenie zvuku nastavené na 00.
- Počas režimu ON (Zapnuté), stlačte a podržte tlačidlo **▶▶** na 3 sekundy, aby sa otvorila ponuka, a potom stlačte tlačidlo **▶▶▶** 9-krát za sebou. Na displeji jednotky sa bude pohybovať nápis „**LT 00**“.
 - Stlačením tlačidiel **VOL+/-** začnite od frekvenčného skoku 10 ms pri nastavovaní času oneskorenia. Nastavte maximálne oneskorenie 200 ms.
 - Stlačte tlačidlo **▶▶** alebo počkajte 10 s na ukončenie.

Tipy:

- Rozsah nastavenia: **[00 ~ 200 ms]**
- Nastavenie oneskorenia zvuku platí len pre digitálny zvuk (napr. HDMI IN, HDMI ARC, HDMI eARC, OPTICKÝ).

7. Ovládanie DTS:X

7.1 Funkcie DRC / Dialog Control / Neural:X / Virtual:X

Technológie DTS:X® poskytujú používateľom virtuálne viackanálové virtuálne priestorové efekty, čím vytvárajú pohlcujúci objem zvuku.

- Počas režimu ON (Zapnuté) nasmerujte diaľkovú ovládač na soundbar a stlačením a podržaním tlačidla ►► na 3 sekundy otvorte ponuku.
- Na displeji jednotky sa bude pohybovať nápis „MENU“.

Nastavenie úrovne DRC:

- Stlačte tlačidlo ►► 10-krát za sebou, na displeji sa zobrazí: **DRC 0/1/2**.

Úprava Dialog Control Level (úroveň hlasitosti dialógu):

- Stlačte tlačidlo ►► 11-krát za sebou, na displeji sa zobrazí: **DCL 0/1/2/3/4/5/6**.

Nastavenie Neural:X:

- Stlačte tlačidlo ►► 12-krát za sebou, na displeji sa zobrazí: **Neural X ON / OFF**.

Nastavenie Virtual:X:

- Stlačte tlačidlo ►► 13-krát za sebou, na displeji sa zobrazí: **VIRTUAL X ON/OFF**.

Poznámka:

Vyššie uvedené postupy sa týkajú najmä požiadavky na súlad s DTS a iba nastavenie Virtual:X je prístupné pre spotrebiteľa.

8. Ovládanie HDMI eARC/HDMI ARC, HDMI IN, OPTICKÝ, AUX

- 1 Skontrolujte, či je jednotka pripojená k televízoru alebo zvukovému zariadeniu.
- 2 Opakovaným stláčaním tlačidla  na jednotke alebo na diaľkovom ovládači vyberte jeden z režimov **HDMI eARC/HDMI ARC, HDMI IN, OPTICKÝ, AUX, USB, BT (Bluetooth)**.
- 3 Ovládajte priamo funkcie prehrávania svojho zvukového zariadenia.
- 4 Stlačením tlačidla **VOL +/-** upravíte hlasitosť na požadovanú úroveň.

Tipy:

- Jednotka nemusí byť schopná dekódovať všetky digitálne zvukové formáty zo vstupného zdroja. V takom prípade dôjde k stíšaniu jednotky. Toto NIE je porucha. Skontrolujte, či nastavenie zvuku vstupného zdroja (napr. televízor, herná konzola, DVD prehrávač atď.) je nastavené na **PCM** alebo **Dolby Digital** (podrobnosti o nastavení zvuku nájdete v používateľskej príručke zariadenia vstupného zdroja) s HDMI eARC / OPTICKÝM vstupom.
- Pri výbere iného formátu zvuku sa na displeji prístroja zobrazia nasledujúce informácie:



Vstupný formát	Displej
PCM	PCM
Dolby Digital	DOLBY AUDIO / DOLBY SURROUND
Dolby Digital Plus	DOLBY AUDIO / DOLBY SURROUND
Dolby TrueHD	DOLBY AUDIO / DOLBY SURROUND
Dolby MAT	MPCM
Dolby Digital Plus-Atmos	DOLBY ATMOS
Dolby TrueHD-Atmos	DOLBY ATMOS
Dolby MAT-Atmos	DOLBY ATMOS
DTS	DTS
DTS Discrete Surround	DTS
DTS-ES 6.1 Matrix	DTS
DTS-ES 6.1 Discrete	DTS
DTS 96/24	DTS
DTS 96/24 ES Matrix	DTS
DTS Express	DTS
DTS-ES 8-Channel Discrete	DTS
DTS-HD High Resolution	DTS-HD
DTS-HD Master Audio	DTS-HD
DTS:X	DTS-X
DTS:X Master Audio	DTS-X

9. Používanie Bluetooth

9.1 Spáročovanie zariadení Bluetooth

Pri prvom pripojení zariadenia Bluetooth k tejto jednotke musíte zariadenie s touto jednotkou spárovať.

Poznámky:

- Prevádzkový dosah medzi touto jednotkou a zariadením Bluetooth je približne 26 stôp (8 m) (bez akéhokoľvek objektu medzi Bluetooth zariadením a jednotkou).
 - Pred pripojením zariadenia Bluetooth k tejto jednotke skontrolujte možnosti zariadenia.
 - Nie je zaručená kompatibilita so všetkými zariadeniami Bluetooth.
 - Akákoľvek prekážka medzi týmto prístrojom a zariadením Bluetooth môže znížiť prevádzkový dosah.
 - Pri slabom signáli sa môže vaša jednotka odpojiť, hneď sa však automaticky znovu prepne do režimu páročovania.
- 1 Pri ZAPNUTOM režime, opakovaným stlačením tlačidla  na jednotke alebo tlačidla  na diaľkovom ovládači vyberte režim Bluetooth. Ak jednotka nie je spárovaná so žiadnym zariadením Bluetooth, na displeji sa zobrazí „**NO BT**“.
 - 2 Aktivujte zariadenie Bluetooth a vyberte režim vyhľadávania. V zozname vašich zariadení Bluetooth sa objaví „**Hisense AX3120G**“.
 - Ak ste jednotku nenašli, stlačte a podržte tlačidlo  v režime BT na 2 sekundy, aby ju bolo možné vyhľadať. Na displeji sa zobrazí „**BT Pairing**“ a z jednotky sa ozve zvukový signál.
 - 3 V zoznamu páročovania vyberte „**Hisense AX3120G**“. Po úspešnom spárovaní sa z jednotky ozve zvukový signál a na paneli displeja sa zobrazí „**BT_IN**“.
 - 4 Prehrávajte hudbu z pripojeného zariadenia Bluetooth.

Ak chcete odpojiť funkciu Bluetooth, môžete:



- Prepnúť jednotku na iný zdroj.
- Vypnúť funkciu BT z vášho Bluetooth zariadenia. Bluetooth zariadenie sa po hlasovej výzve odpojí od jednotky.
- Stlačiť a podržať tlačidlo  na 2 sekundy.

Tipy:

- Ak je to potrebné, zadajte heslo „0000“.
- Ak sa s touto jednotkou do dvoch minút nespáruje žiadne ďalšie zariadenie Bluetooth, jednotka obnoví svoje predchádzajúce pripojenie.
- Jednotka sa odpojí aj vtedy, keď zariadenie presuniete mimo prevádzkový rozsah.
- Ak chcete zariadenie znova pripojiť k tejto jednotke, umiestnite ho do prevádzkového rozsahu.
- Ak zariadenie presuniete mimo prevádzkový rozsah, keď ho prinesiete späť, skontrolujte, či je ešte stále pripojené k jednotke.
- Ak sa spojenie stratilo, postupujte podľa pokynov vyššie a znova spárujte zariadenie s jednotkou.

9.2 Počúvanie hudby zo zariadenia Bluetooth

- Ak pripojené zariadenie Bluetooth podporuje pokročilý profil na distribúciu zvuku (A2DP), môžete hudbu uloženú v zariadení počúvať prostredníctvom jednotky.
 - Ak zariadenie podporuje aj profil diaľkového ovládania zvuku a videa (AVRCP), môžete na prehrávanie hudby uloženej v zariadení použiť diaľkový ovládač jednotky.
1. Spárujte svoje zariadenie s jednotkou.
 2. Prehrávajte hudbu cez svoje zariadenie (ak podporuje A2DP).
 3. Na ovládanie prehrávania použite dodávané diaľkové ovládanie (ak podporuje AVRCP).

	Spustenie, pozastavenie alebo obnovenie prehrávania.
	Preskočenie na predchádzajúcu alebo nasledujúcu skladbu.

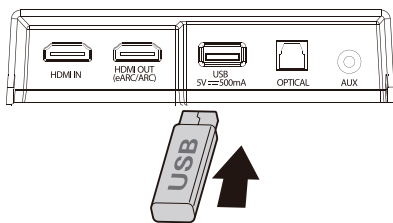

10. Používanie USB

1 Vložte USB zariadenie.



2 Opakovaným stláčaním tlačidla  na jednotke alebo na diaľkovom ovládači vyberte režim **USB**.

3 Počas prehrávania:

	Spustenie, pozastavenie alebo obnovenie prehrávania.
	Preskočenie na predchádzajúcu alebo nasledujúcu skladbu.

Tipy:

- Jednotka podporuje USB zariadenia s pamäťou až 32 GB.
- Tento výrobok nemusí byť kompatibilný s niektorými typmi úložných zariadení USB.
- Ak používate predĺžovací kábel USB, rozbočovač USB alebo multifunkčnú čítačku kariet USB, úložné zariadenie USB nemusí byť rozpoznané.
- Počas čítania súborov nevyberajte úložné zariadenie USB.
- Bitová prenosová rýchlosť integrovaného USB pre USB aplikácie nesmie presiahnuť 6,5 Mbps.
- V prípade súborov vo formáte FLAC môže byť maximálna veľkosť bloku 8107/8109 podporovaná maximálne 4608 vzorkami.

SK

Podporované formáty USB:

Rozšírenie	Kodek	Rýchlosť vzorkovania	Bitová rýchlosť
*.mp3	MPEG - 1 Layer1/2/3	32 kHz ~ 48 kHz	32 kbps ~ 320 kbps
	MPEG - 2 Layer1/2/3	16 kHz ~ 24 kHz	8 kbps ~ 160 kbps
	MPEG - 2.5 Layer3	8 kHz ~ 12 kHz	
*.wma	WMA7/8/9/STD	8 kHz ~ 48 kHz	≤ 320 kbps
*.aac	AAC	8 kHz ~ 96 kHz	≤ 1728 kbps
	AAC-LC		
	HE-AAC		
*.ogg	Vorbis codec	8 kHz ~ 48 kHz	≤ 500 kbps
*.flac	-	8 kHz ~ 192 kHz	≤ 9 Mbps
*.wav	PCM, LPCM, IMA_ADPCM, MPEG, ALAW, MULAW	8 kHz ~ 192 kHz	≤ 9 Mbps
*.AIFF	PCM, ALAW, MULAW	8 kHz ~ 192 kHz	≤ 9 Mbps

- Pre pripojenie úložného zariadenia USB je podporovaný iba formát USB typu FAT 32.
- pre zvukové súbory *.ogg sú nasledujúce formáty nepodporované:
 - 1). block size 0 < 64 block size 0 > 2048; 2). block size 1 < 64, block size 1 > 4096; 3). codebook counter > 64; 4). codebook entry > 640; 5). floor counter > 4; 6). floor type 0; 7). residua counter > 4; 8). dimension !=2; 9). mapping counter > 2; 10). mode couter > 2.
- V prípade súborov vo formáte FLAC môže byť maximálna veľkosť bloku 8107/8109 podporovaná maximálne 4608 vzorkami.

11. Ponuka nastavenia

- Počas režimu ON (Zapnuté) stlačením a podržaním tlačidla ►II na 3 sekundy otvoríte ponuku.
- Vyberte obsah pomocou ◀◀/▶▶ tlačidiel.
- Pomocou tlačidiel VOL +/- zmeňte počiatkové hodnoty jednotlivých nastavení.
- Stlačením tlačidla ►II potvrdíte výber a ukončíte nastavenie.
- Ak do 10 sekúnd nestlačíte žiadne tlačidlo, systém automaticky zatvorí ponuku.

Displej (stlačte ◀◀/▶▶)	Opis (stlačte VOL +/-)
1 MOVIE	Vyberte efekt ekvalizéra (EQ) (FILM, HUDBA, HRA, SPRÁVY, ŠPORT, NOC, AI)
2 SUR OFF	Prepínač priestorového zvuku [ZAP. / VYP.]
3 BAS 0	Úprava úrovne basov
4 TRE 0	Úprava úrovne výšok
5 DIM 0	Nastavenie jasu (Úroveň stmievania: DIM 0/1/2/3, prejaví sa po ukončení ponuky)
6 AUTO WAKE OFF	Prepínač automatického prebudenia [ZAP. / VYP.]
7 AUTO STANDBY OFF	Prepínač automatického pohotovostného režimu [ZAP. / VYP.]
8 BEEP ON	Pípnutie pri prepnutí [ZAP. / VYP.]
9 LT 00	Nastavenie oneskorenia zvuku (AV SYNC)
10 DRC 0	Úprava úrovne DTS DRC: DRC 0/1/2
11 DCL 0	Úprava DST Dialog Control Level (úrovne hlasitosti dialógu DST): DCL 0/1/2/3/4/5/6
12 NEURAL ON	Prepínač: DTS Neural [ZAP. / VYP.]
13 VIRTUAL X	Prepínač: DTS Virtual:X [ZAP. / VYP.]
14 BASS BOOST ON	Prepínač: BassBoost [ZAP. / VYP.]

12. Riešenie problémov

Aby ste zachovali platnosť záruky, nikdy sa nepokúšajte jednotku opravovať sami. Ak sa pri používaní tejto jednotky vyskytnú problémy, pred požadovaním o opravu skontrolujte nasledujúce body.

Žiadne napájanie

- Skontrolujte, či sieťový kábel zariadenia je správne pripojený.
- Uistite sa, že v sieťovej zásuvke je napätie.
- Zapnite jednotku stlačením pohotovostného tlačidla.

Dialkový ovládač nefunguje

- Pred stlačením ľubovoľného ovládacieho tlačidla prehrávania najprv vyberte správny zdroj.
- Znížte vzdialenosť medzi dialkovým ovládaním a jednotkou.
- Vložte batérie tak, aby ich polarita (+/-) zodpovedala označenej polarite.
- Vymeňte batérie.
- Nasmerujte dialkový ovládač priamo na snímač v prednej časti jednotky.

Žiadny zvuk

- Uistite sa, že jednotka nie je stlmená. Stlačením ◀ alebo tlačidla VOL +/- obnovíte normálne počúvanie.
- Stlačením tlačidla U na jednotke alebo dialkovom ovládači prepnete soundbar do pohotovostného režimu. Potom opätovným stlačením tlačidla U zapnete soundbar.
- Odpojte soundbar aj subwoofer od sieťovej zásuvky a potom ich opäť zapojte. Zapnite soundbar.
- Uistite sa, že nastavenie zvuku vstupného zdroja (napr. televízor, herná konzola, DVD prehrávač atď.) je nastavené na režim PCM alebo Dolby Digital pri použití digitálneho (napr. HDMI, OPTICKÝ) pripojenia.
- Subwoofer je mimo dosahu, posuňte subwoofer bližšie k soundbaru. Uistite sa, že subwoofer je vo vzdialenosti do 5 m od soundbaru (čím bližšie, tým lepšie).
- Soundbar mohol stratiť spojenie so subwooferom. Znova spárujte jednotky podľa krokov v časti „Párovanie bezdrôtového subwoofera so soundbarom“.
- Jednotka nemusí byť schopná dekódovať všetky digitálne zvukové formáty zo vstupného zdroja. V takom prípade dôjde k stíšaniu jednotky. Toto NIE je porucha. Zariadenie nie je stlmené.

Na mojom Bluetooth zariadení nemôžem nájsť Bluetooth názov tejto jednotky

- Skontrolujte, či je na vašom Bluetooth zariadení aktivovaná funkcia Bluetooth.
- Skontrolujte, či ste jednotku spárovali s Bluetooth zariadením.

Toto je funkcia vypnutia na 15 minút, ktorá je jednou zo štandardných požiadaviek ERPII na úsporu energie

- Ak je úroveň externého vstupného signálu jednotky príliš nízka, jednotka sa automaticky vypne za 15 minút. Zvýšte úroveň hlasitosti vášho externého zariadenia.
- Ďalšie informácie o sieťových zariadeniach nájdete na adrese <https://hisense.fr/cat-produit/barres-de-son/>

Subwoofer je nečinný alebo sa kontrolka indikátora subwoofera nerozsvieti.

- Odpojte napájací kábel zo sieťovej zásuvky a po 4 minútach ho znova zapojte, aby sa subwoofer resetoval.

13. Technické údaje

Názov modelu	AX3120G
Soundbar	
Napájanie	AC 100-240 V ~ 50/60 Hz
Spotreba energie	20 W
Napájanie v pohotovostnom režime	< 0,50 W
USB port na prehrávanie Kompatibilita s rozhraním USB Podpora prehrávania USB/formáty súborov	5 V $\overline{=}$ 500 mA Vysoko rýchlostné USB (2.0) / FAT32 / FAT16 32 GB (max.), WAV/WMA/MP3/FLAC/ALAC
Rozmery (Š × V × H)	920 × 60 × 90 mm / 36,2" × 2,4" × 3,5"
Hmotnosť netto	2,9 kg
Frekvenčná odozva	150 Hz ~ 20 kHz
Prevádzková teplota	0°C ~ 45°C
Špecifikácia bezdrôtového pripojenia	
Verzia/profil Bluetooth Frekvenčný rozsah Bluetooth Bluetooth Maximálny vysielací výkon (EIRP)	V5.3 2400 MHz ~ 2483,5 MHz ≤ 10 dBm
Typ modulácie	GFSK, $\pi/4$ DQPSK, 8DPSK
Subwoofer	
Napájanie	AC 100-240 V ~ 50/60 Hz
Spotreba energie	15 W
Napájanie v pohotovostnom režime	< 0,50 W
Rozmery (Š × V × H)	214 × 294 × 304 mm / 8,4" × 11,6" × 12"
Hmotnosť netto	5,27 kg
Frekvenčná odozva	40 Hz ~ 180 kHz
Zosilňovač (Maximálny Zvukový Výkon)	
Celkom	360 W
Hlavná jednotka	240 W
Subwoofer	120 W
Dialkový ovládač	
Vzdialenosť/uhol	19,7 ft (6 m) / 30°
Typ batérie	AAA (1,5 V × 2)

SK

Hisense

3.1.2 csatornás hangprojektor vezeték nélküli mélynyomóval
Modell: AX3120G

HU



360W
Max Audio Power

Dolby Atmos

dts X

HDMI™
HIGH-DEFINITION MULTIMEDIA INTERFACE

Bluetooth®

CE UK CA

KEZELÉSI UTASÍTÁS



A hangprojektor használata előtt figyelmesen olvassa el ezt a kézikönyvet, és őrizze meg későbbi felhasználás céljából.

Tartalomjegyzék

1. Fontos biztonsági utasítások	3
1.1 Biztonság	3
1.2 Figyelmeztetés	4
1.3 Támogatott hangbeviteli formátumok	5
2. Ami a dobozban van	6
3. Részek azonosítása	7
3.1 Fő egység	7
3.2 Vezeték nélküli mélysugárzó	7
3.3 Távirányító	8
4. Előkészületek	9
4.1 A távirányító előkészítése	9
4.2 A távirányítóban lévő elemek cseréje	9
4.3 Elhelyezés és felszerelés	9
4.4 A hangprojektor falra szerelése	10
5. Csatlakoztatások	11
5.1 Dolby Atmos®	11
5.2 DTS:X	11
5.3 A HDMI aljzat használata	11
5.4 Használja az OPTICAL aljzatot	12
5.5 Csatlakoztatás az AUX aljzathoz	12
5.6 Áram csatlakoztatása	12
5.7 Párosítás a mélynyomóval	13
6. Alapműveletek	13
6.1 Készenlét/BE	13
6.2 Automatikus készenlét / Automatikus ébredési funkció	13
6.3 Üzemmodok kiválasztása	14
6.4 A mély / magas hang szintjének állítása	14
6.5 A térhatású hang BE/KI kapcsolása	14
6.6 A hangprojektor hangerejének beállítása	14
6.7 Fényerő állítása	14
6.8 Az Equalizer (EQ) effektus kiválasztása	14
6.9 A hangkélsletetés beállítása (AV SYNC)	14
7. DTS:X Működtetés	15
7.1 DRC / Dialog Control / Neural:X / Virtual:X funkciók	15
8. HDMI eARC/HDMI ARC, HDMI IN, OPTIKAI, AUX Kezelése	15
9. Bluetooth kezelés	16
9.1 A bekapcsolt Bluetooth eszközök párosítása	16
9.2 Zenehallgatás Bluetooth készülékről	16
10. USB kezelés	17
11. Beállítás menü	18
12. Hibaelhárítás	18
13. Műszaki adatok	20

1. Fontos biztonsági utasítások





Az egyenlő oldalú háromszögben lévő villámjel arra hívja fel a felhasználó figyelmét, hogy a termék burkolatán belül szigetetlen veszélyes feszültség van jelen, amely elegendő nagyságú lehet ahhoz, hogy elektromos áramütéssel veszélyeztessen.



Az egyenlő oldalú háromszögben lévő felkiáltójel feladata az, hogy felhívja a felhasználó figyelmét fontos kezelési és karbantartási (szervizelési) utasításokra a készüléket kísérő irodalomban.

1.1 Biztonság

- Olvassa el ezeket az utasításokat** – Az összes biztonsági és kezelési utasítást el kell olvasni a termék üzembehelyezése előtt.
- Őrizze meg az utasításokat** – A biztonsági és kezelési utasításokat későbbi betekintésre meg kell őrizni.
- Vegye figyelembe az összes figyelmeztetést** – A készüléken elhelyezett és a kezelési utasításban lévő összes figyelmeztetést be kell tartani.
- Kövesse az összes utasítást** – Minden kezelési és használati utasítást követnie kell.
- Ezt a készüléket ne használja víz közelében** – A készüléket nem szabad víz vagy nedvesség közelében használni – például nedves alagsorban vagy úszómedence közelében, és hasonló helyeken.
- Csak száraz ruhával tisztítsa.**
- Ne zárjon le egyetlen szellőzőnyílást sem.** A gyártó utasításait betartva telepítse.
- Ne telepítse semmilyen hőforrás közelébe, ide értve a radiátorokat, fűtőtesteket, kályhákat, vagy más hőtermelő készülékeket (erősítőket is).
- Az egységet a szabványos hálózati vezetékkel és öntött dugvillával szállítjuk, amelyeket biztonsági okokból nem szabad módosítani. Ha a készülék szállított dugvillája nem illik az Ön konnektorába, hívjon villanyszerelőt, aki kicseréli az elavult konnektort.
- Óvja a tápkábel, hogy ne járhassanak rajta és ne csipődjön be, különösen a csatlakozóknál, a konnektoroknál és azoknál a pontoknál, ahol kilépnek a készülékből.
- Csak a gyártó részéről felsorolt csatlakozókat/ tartozékokat használja.
-  Csak a gyártó részéről megnevezett kocsit, háromlábát, konzolt vagy asztalt használja, vagy azt, amelyet a készülékkel együtt árulnak. Ha kocsit vagy állványt használ, óvatosan járjon el a kocsit/készülék kombináció mozgatásakor, hogy elkerülje a felborulás okozta károsodást.
- Villámokkal járó viharok idején, vagy ha hosszabb ideig nem használja, húzza ki a konnektorból a készüléket.
- Szervizeléshez hívjon szakképzett szerviz személyzetet. Szervizelésre akkor van szükség, ha a készülék bármilyen módon megsérül, például az áramkabel vagy a dugvilla sérül, folyadék ömlött vagy tárgyak estek a készülékbe, ha a készüléket esőnek vagy nedvességnek tették ki, nem működik normálisan vagy leejtették.
-  Ez a berendezés a II. osztályba sorolt, vagy dupla szigeteléssel rendelkező elektromos készülék. Úgy lett kialakítva, hogy nem igényel elektromos földeléssel rendelkező biztonsági csatlakoztatást.
- Az egységre ne tegyen folyadékkal töltött tárgyakat, például vázát.
- A kielégítő szellőzés érdekében a készülék körül legalább 5 cm-es szabad helyet kell hagyni.
- A szellőzést nem szabad a szellőzőnyílások olyan tárgyakkal való letakarásával gátolni, mint újságok, asztalterítők, függönyök stb.
- A készülékre nem szabad nyílt láng forrását, például égő gyertyát tenni.
- Az elemeket az állami és helyi útmutatásoknak megfelelő módon kell újrahasznosítani vagy ártalmatlanítani.
- Az egység mérsékelt égővi vagy trópusi klímákban használható.

Figyelmeztetés:

- Az itt meghatározottaktól eltérő kezelés, beállítások vagy eljárások veszélyes sugárterheléshez, vagy más nem biztonságos művelethez vezethetnek.
- Tűz vagy elektromos áramütés kockázatának csökkentése érdekében ezt a készüléket ne tegye ki esőnek vagy nedvességnek. A készüléket nem érheti csepegedő vagy fröccsenő folyadék és nem szabad folyadékkal töltött tárgyat, pl. vázát a készülékre helyezni.
- Leválasztó eszközként a készülék hálózati dugvilláját/csatlakozóját kell használni, a leválasztó eszköz mindig maradjon könnyen kezelhető.
- A helytelenül elvégzett elemcsere robbanásveszélyt idéz elő. Az elemeket csak ugyanolyan vagy egyenértékű típusal helyettesítse.

1.2 Figyelmeztetés

- Az elemet (elemeket vagy elemblokkot) nem szabad túlzott hőnek kiténi, például tűz, vagy hasonló közvetlen hőforrás.
- A rendszer üzemeltetése előtt ellenőrizze, hogy ennek a rendszernek az üzemi feszültsége megegyezik-e az Ön helyi áramhálózati feszültségével.
- Ezt az egységet ne helyezze erős mágneses mezők közelébe.
- Ezt az egységet ne tegye az erősítő vagy vevőkészülék tetejére.
- Ha akármilyen merev tárgy vagy folyadék kerül a rendszer belsejébe, húzza ki a hálózati csatlakozót, és a tovább működtetés előtt szakképzett szerelővel ellenőriztesse a rendszert.
- Az egységet ne próbálja kémiai oldószerekkel tisztítani, mert ezzel károsíthatja a felületét. Használjon tiszta, száraz vagy enyhén nedves ruhát.
- Amikor az áramkábel dugvilláját kihúzza a fali konnektorból, mindig közvetlenül a dugvillát húzza, soha ne húzza a vezetéknel fogva.
- A megfelelőségért felelős fél jóváhagyása nélkül ezen az egységen végrehajtott változtatások vagy módosítások érvénytelenítik a felhasználónak a berendezés kezelésére vonatkozó jogosultságát.
- A besorolási címke a berendezés aljára vagy hátuljára van ragasztva.
- Ezt a berendezést úgy kell telepíteni és működtetni, hogy a sugárforrás és az Ön teste között legalább 20 cm távolság legyen.

Elemek használatával kapcsolatos FIGYELMEZTETÉS

Az elemek szivárgásának megelőzése érdekében, amely testi sérülést, anyagi kárt vagy a készülék károsodását okozhatja, a következők szerint járjon el:

- Helyesen tegye be az elemeket, a + és - pólusok a készüléken jelölve vannak.
- Ne használjon vegyesen új és használt elemeket.

- Ne használjon alkáli, normál (szén-cink) vagy újratölthető (Ni-Cd, Ni-MH stb.) elemeket vegyesen.
- Ha az egységet hosszabb ideig nem használja, vegye ki az elemeket.



A termék helyes ártalmatlanítása. Ez a jelölés azt jelenti, hogy ezt a terméket az Európai Közösség teljes területén tilos az egyéb háztartási hulladékkal együtt ártalmatlanítani. A

lehetőség, ellenőrizetlen hulladék-ártalmatlanítási környezeti-, vagy a humán-egészségügyi károk megelőzése érdekében szíveskedjen felelősségteljesen ártalmatlanítani, ezzel is segítve az alapanyagforrások fenntartható újrahasznosítását. Használt készüléke elhelyezéséhez használja a hulladék begyűjtő és kezelő rendszereket, vagy keresse fel azt a kereskedést, ahol a terméket vásárolta. Ők átvehetik ezt a terméket környezetvédelmi szempontból biztonságos újrahasznosításra.



Kijelentjük, hogy ez a termék megfelel a 2014/53/EU irányelv alapvető követelményeinek és egyéb vonatkozó rendelkezéseinek.

1.3 Támogatott hangbeviteli formátumok

Formátum	Funkció			
	OPTIKAI	HDMI ARC	HDMI eARC	HDMI IN
LPCM 2ch	●	●	●	●
LPCM 5.1ch	--	--	●	●
LPCM 7.1ch	--	--	●	●
Dolby Atmos - Dolby TrueHD	--	--	●	●
Dolby Atmos - Dolby Digital Plus	--	●	●	●
Dolby TrueHD	--	--	●	●
Dolby Digital Plus	--	●	●	●
Dolby Digital	●	●	●	●
DTS	●	●	●	●
DTS-ES Discrete 6.1	●	●	●	●
DTS-ES Matrix 6.1	●	●	●	●
DTS 96/24	●	●	●	●
DTS-HD High Resolution Audio	--	--	●	●
DTS-HD Master Audio	--	--	●	●
DTS-HD LBR	--	--	●	●
DTS:X	--	--	●	●

● : Támogatott formátumok.

-- : Nem támogatott formátum.

2. Ami a dobozban van

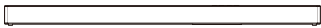

Fő egység



Vezeték nélküli mélynyomó



2 db váltóáramú tápkábel

Főegység / Vezeték nélküli mélynyomó számára

HU

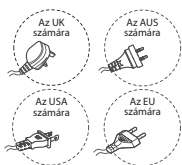

* A dugvilla típusok régióként eltérőek

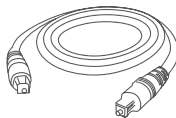

Optikai kábel



HDMI kábel

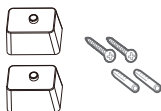

Konzolok (2 db) / Konzolsavarok (2 db)
/ Dűbelek (2 db)

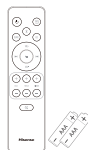

Távírányító / 2 db AAA elem

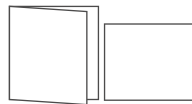

Kezelési utasítás / Gyors indítási útmutató

- * Az áramkábel mennyisége és a dugvilla régióként eltérő.
- A felhasználói kézikönyvben látható képek, illusztrációk és rajzok csak tájékoztató jellegűek. A tényleges termék megjelenése eltérő lehet.
- A kialakítás és a műszaki adatok előzetes értesítés nélkül változhatnak.

3. Részek azonosítása

3.1 Fő egység

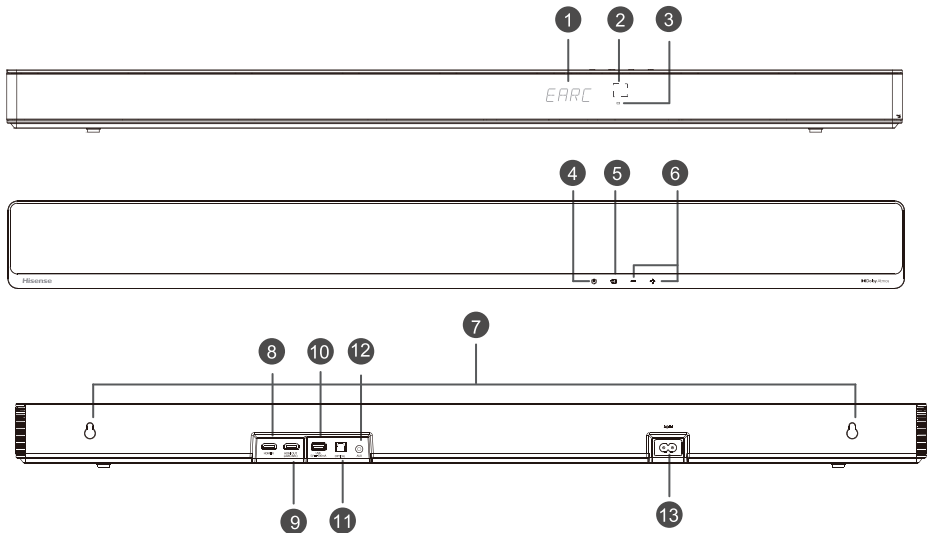

- ① **Kijelzőablak**
Az aktuális státuszt mutatja.
- ② **Távírányító érzékelő**
A távírányítótól érkező jeleket fogadja.
- ③ **Piros készenlét jelzőfény**
- | | |
|------------------------|-----------------------|
| • Folyamatosan világít | Készenléti üzemmódban |
|------------------------|-----------------------|
- ④ **⏻ (BE/KI) gomb**
Az egységet a BEKAPCSOLT és a KÉSZENLÉTI módok között kapcsolja át.
- ⑤ **⏮ (FORRÁS) gomb**
A lejátszási funkció kiválasztása.
- ⑥ **+/- (VOL+/VOL-) gomb**
A hangerő szintjét növeli/csökkenti.
- ⑦ **Falra szerelés**
Az egység falra való rögzítéséhez szerelje be a falra szerelő csavarokat.
- ⑧ **HDMI IN aljzatok**
HDMI-forráseszközök, például DVD-lejátszó, Blu-ray Disc™ lejátszó vagy játékkonzol csatlakoztatásához.
- ⑨ **HDMI OUT (eARC/ARC) aljzat**
Port a TV csatlakoztatásához. A port támogatja az eARC/ARC HDMI funkciót, amely lehetővé teszi, hogy a hangprojektor a csatlakoztatott TV-ről származó hangot lejátszza.
- ⑩ **USB aljzat**
Zene lejátszásához ide dughat be USB eszközt.
- ⑪ **OPTICAL aljzat**
Csatlakoztassa egy külső eszköz OPTICAL OUT aljzatához.
- ⑫ **AUX aljzat**
Egy külső hangeszközhöz való csatlakozáshoz.
- ⑬ **AC IN aljzat**
Az áramellátás csatlakozója.

3.2 Vezeték nélküli mélysugárzó

① Jelzőfény

• Gyors villogás	A mélysugárzó párosítási módban van
• Folyamatosan világít	Csatlakoztatva / Párosítás sikeres
• Lassú villogás	Csatlakoztatás / Párosítás sikertelen

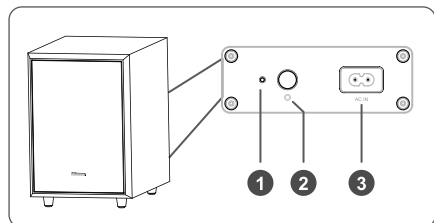

② PAIR gomb









2 másodperc	A párosítási nyilvántartás törlése és párosítási módba lépés
-------------	--

③ AC IN Aljzat

Az áramellátás csatlakozója.

HU

3.3 Távirányító

- ①  Az egységet a BEKAPCSOLT és a KÉSZENLÉTI módok között kapcsolja át.
- ②  (FORRÁS) A lejátszási funkció kiválasztása.
- ③ **SURR** A térhatású hangot kapcsolja BE/KI.
- ④  (Bluetooth) A Bluetooth üzemmód kiválasztása. Tartsa lenyomva a  (Bluetooth) gombot a párosítási funkció Bluetooth módban történő aktiválásához vagy a meglévő párosított Bluetooth-eszköz leválasztásához.
- ⑤ **EQ** Válasszon a FILM/ZENE/JÁTÉK/HÍREK/SPORT/ÉJSZAKAI/AI lehetőségek közül.
- ⑥  Ugrás az előző/következő számra Bluetooth/USB módban.
- ⑦ **VOL+/VOL-** A hangerő szintjét növeli/csökkenti.
- ⑧  **▶||** Lejátszás/szünet/Lejátszás folytatása Bluetooth/USB módban. Nyomja meg és tartsa lenyomva a  gombot 3 másodpercig a beállítás menübe lépéshez. Kiválasztás megerősítése.
- ⑨ **BASS+/-** A mély hangok szintjének beállítása.
- ⑩ **TREBLE+/-** A magas hangok szintjének beállítása.
- ⑪ **DIMMER+/-** A kijelző fényerejét állítja.
- ⑫  (NÉMÍTÁS) A hang némítása vagy a némítás feloldása.

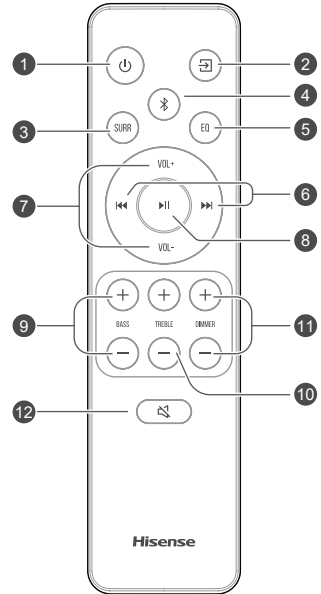

Hisense

4. Előkészületek

4.1 A távirányító előkészítése

A mellékelt távirányító teszi lehetővé az egység távolról történő kezelését.

- Még akkor is, ha a távirányítót a tényleges 19,7 láb (6 m) hatótávolságon belül működteti, a távirányító műveletei megszakadhatnak, ha a készülék és a távirányító között akadályok vannak.
- Ha a távirányítót más olyan termékek közelében üzemeltetik, amelyek infravörös sugarakat generálnak, vagy ha az egység közelében más, infravörös sugarakat alkalmazó távirányítót használnak, akkor az helytelenül működhet. Kölsönösen a többi termék is helytelenül működhet.

4.2 A távirányítóban lévő elemek cseréje

- 1 A távirányító elemrekeszének kinyitásához nyomja meg és csúsztassa le a hátsó fedelét.

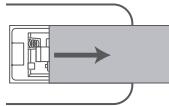

- 2 Helyezzen be kettő **AAA** méretű elemet. Ellenőrizze, hogy az elemek (+) és (-) végei megfelelő helyen vannak-e az elemrekeszben jelzett (+) és (-) érintkezőkhöz képest.

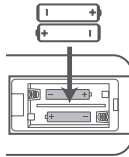

- 3 Zárja vissza az elemrekesz fedelét.

Az elemekkel kapcsolatos óvintézkedések

- Ügyeljen arra, hogy az elemeket megfelelő pozitív „+” és negatív „-” polaritással helyezze be.
- Azonos típusú elemeket használjon. Soha ne használjon együtt különböző típusú elemeket.
- Akár újratölthető, akár nem újratölthető elemek is használhatók. Olvassa el a címkéjükön szereplő óvintézkedéseket.
- Ügyeljen a körmére, amikor eltávolítja az elemrekesz fedelét és az elemet.
- Ne ejtse le a távirányítót.
- Ne engedje, hogy bármi ütést mérjen a távirányítóra.
- Ne öntsön vizet vagy folyadékot a távirányítóra.
- Ne helyezze a távirányítót nedves tárgyra.
- Ne helyezze a távirányítót közvetlen napfényre vagy túl erős hőforrások közelébe.
- Vegye ki az elemet a távirányítóból, ha hosszabb ideig nem használja, mert korrózió vagy szivárgás következhet be, és fizikai sérüléseket és/vagy anyagi károkat és/vagy tüzet okozhat.

- Ne használjon a megadottól eltérő elemeket.
- Ne használjon vegyesen új és régi elemeket.
- Soha ne töltsön újra egy elemet, ha nem győződött meg arról, hogy újratölthető típus.

4.3 Elhelyezés és felszerelés

Elhelyezés

- A Ha a TV-t egy asztalra helyezte, az egységet közvetlenül a TV állványa elé teheti, a TV képernyőjével központosítva.
- B Ha a TV falra van szerelve, az egységet is falra szerelheti közvetlenül a TV képernyője alá.

Megjegyzés: Az egységet úgy kell elhelyezni, hogy ne takarja el a TV jelvévőjét, vagy kerülje el, hogy a TV távirányítója ne működjön.

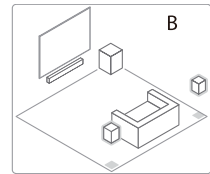
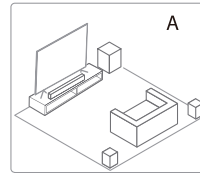

4.4 A hangprojektor falra szerelése

Megjegyzések:

- A felszerelést csak szakember hajthatja végre. A helytelen felszerelés súlyos személyi sérüléseket és anyagi károkat okozhat (ha ezt a terméket saját maga kívánja felszerelni, ellenőriznie kell, hogy vannak-e a falban szerelvények, mint pl. elektromos vezetékek vagy vízvezetékek). A felszerelést végző felelősségi körébe tartozik annak az ellenőrzése is, hogy a fal biztonságosan elviseli-e az egység és a fali konzolok teljes terhelését.
- A felszereléshez további szerszámokra van szükség (nem tartozék).
- Ne húzza meg túlzottan a csavarokat.
- Órizza meg ezt a használati utasítást későbbi felhasználás céljából.
- Fúrás és felszerelés előtt ellenőrizze a faltípust egy elektronikus fugakeresővel.

FIGYELMEZTETÉS

- A sérülések megelőzése érdekében ezt a készüléket a padlóhoz vagy a falhoz biztonságosan kell rögzíteni, a telepítési utasításokkal összhangban.
- Javasolt falaszerelési magasság: $\leq 1,5$ méter.

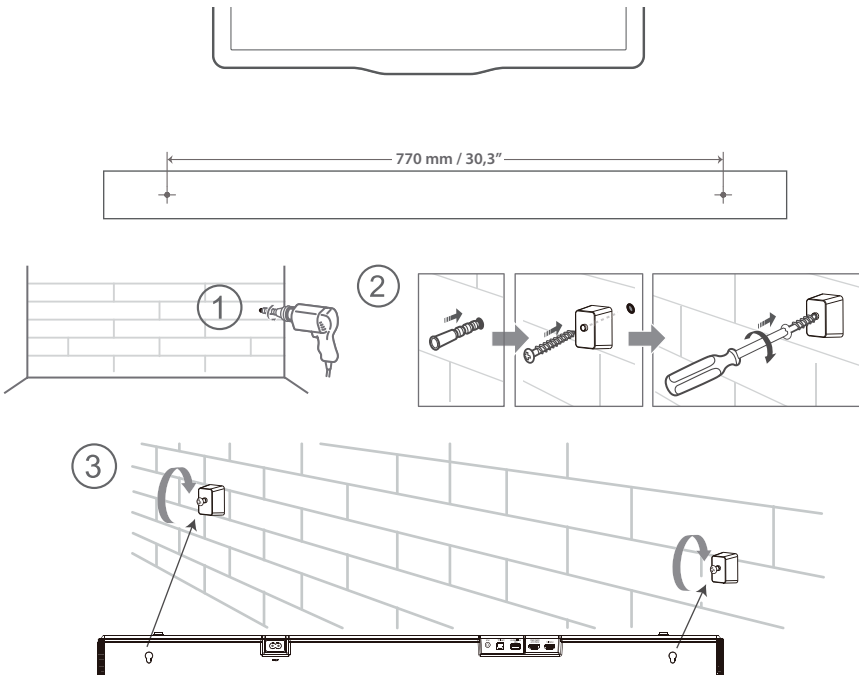

5. Csatlakoztatások

5.1 Dolby Atmos®

A Dolby Atmos® magával ragadó hallgatási élményt nyújt azáltal, hogy háromdimenziós térben ad hangot, valamint a Dolby hangzás gazdagságát, tisztaságát és erejét közvetíti. További információért látogasson el a dolby.com/technologies/dolby-atmos webhelyre

5.2 DTS:X

DTS:X, A határhangot többé már nem korlátozza a hangszórók rögzített elhelyezése vagy meghatározott csatornajok.

A Dolby Atmos® használatához / DTS:X

A Dolby Atmos® / DTS:X HDMI eARC / ARC módban érhető el. A csatlakoztatás részleteit a „**HDMI csatlakoztatás**” részben olvashatja el. **HDMI eARC/ARC**

1. A Dolby Atmos® / DTS:X mód használatához TV-nek támogatnia kell a Dolby Atmos® / DTS:X vagy a HDMI hangátvitelt.
2. Győződjön meg arról, hogy a csatlakoztatott külső eszköz (pl. Blu-ray DVD-lejátszó, TV stb.) audiokimenetén a „Bitstream”, „RAW” vagy „No Encoding” van kiválasztva.
3. Dolby Atmos / DTS:X / Dolby Digital / PCM formátumba való belépés közben a hangprojektoron a DOLBY ATMOS / DTS:X / DOLBY AUDIO / PCM AUDIO felirat jelenik meg.

5.3 A HDMI aljzat használata

Egyes 4K HDR TV-knél be kell állítani a HDMI bemenetet vagy a képbeállításokat a HDR tartalom vételéhez. A HDR-kijelző beállításának további részleteit a TV-készülék használati utasításában találja.

HDMI használata a hangprojektor, az AV berendezés és a TV csatlakoztatásához:

1. Módszer: Standard HDMI

- Ha a TV nem HDMI ARC-kompatibilis, szabványos HDMI-csatlakozáson keresztül csatlakoztassa a hangprojektort a TV-hez.
1. HDMI-kábellel csatlakoztassa a hangprojektor **HDMI OUT (eARC/ARC)** aljzatát a TV HDMI (ARC) aljzatához.
 2. A hangprojektor **HDMI IN** aljzatának külső kiegészítőihez (pl. játékkonzolok, DVD és

Blu-ray lejátszó) való csatlakoztatásához használjon HDMI kábelt.

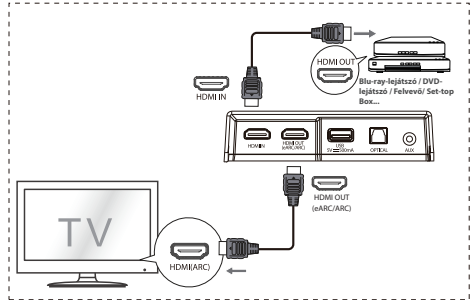

2. Módszer:

eARC / ARC (Audio Return Channel)

Az eARC/ARC (Audio Return Channel - hang visszaadási csatorna) funkció azt teszi lehetővé, hogy ARC kompatibilis TV-jéről hangot egyetlen HDMI csatlakozással küldjön a hangprojektorra. Az ARC funkció kihasználásához gondoskodjon arról, hogy a TV kompatibilis legyen a HDMI-CEC és ARC lehetőségekkel is, és ennek megfelelően állítsa be. Ha a beállítás helyes, a TV távirányítóját használhatja a hangprojektor hangkimenetének beállítására (VOL+/- és a NÉMÍTÁS).

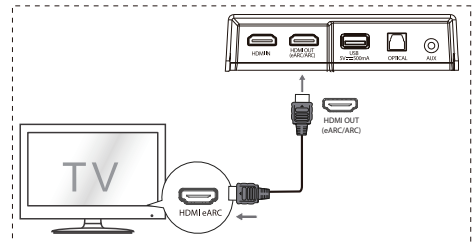

- Csatlakoztassa a HDMI-kábelt az egység **HDMI OUT (eARC/ARC)** aljzatából az ARC-kompatibilis TV-készülék HDMI aljzatához. Ezután a távirányítóval válassza ki a **HDMI eARC** lehetőséget.

Tipppek:

- A TV-nek támogatnia kell a HDMI-CEC és az ARC funkciókat. A HDMI-CEC és az ARC funkciókat be kell kapcsolni.
- A HDMI-CEC és az ARC beállításának módszere a TV-től függően eltérő lehet. Az ARC-vel kapcsolatos részleteket lásd a használati utasításában.

- Az ARC csak olyan eszközökkel működik, amelyek HDMI ARC-képesek, valamint HDMI 1.4 (vagy magasabb minőségű) kábellel.

5.4 Használja az OPTICAL aljzatot

- Csatlakoztasson egy OPTIKAI kábelt a TV OPTICAL OUT aljzatához és a készülék OPTICAL aljzatához.

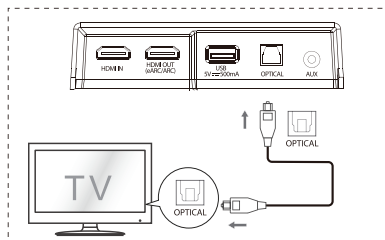

5.5 Csatlakoztatás az AUX aljzathoz

- A Használjon RCA-3,5 mm-es hangkábelt a TV hangkimeneti aljzatainak az egység AUX aljzatához való csatlakoztatásához.
- B Használjon 3,5-3,5 mm-es hangkábelt a TV vagy külső hangeszköz AUX aljzatának az egység AUX aljzatához való csatlakoztatásához.

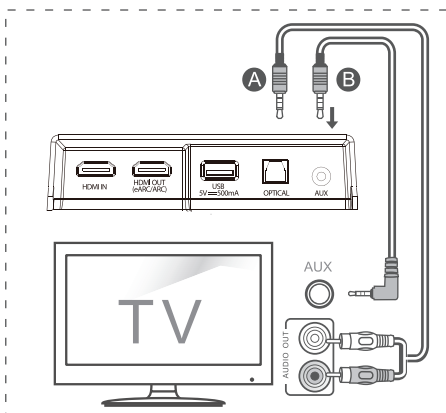

5.6 Áram csatlakoztatása

- **A termék károsodásának a kockázata!**
Győződjön meg arról, hogy a hálózati áram feszültsége megegyezik-e a besorolási címkére nyomtatott feszültség értékével, ez a címke az egység aljára vagy hátuljára van ragasztva.
- A hálózati áramkábelt csatlakoztatása előtt győződjön meg arról, hogy az összes többi csatlakoztatást elvégezte.
- **Hangprojektor**
Az áramkábelt először a fő egység AC IN aljzatába dugja, és ezt követően dugja a konnektorba.
- **Mélynyomó**
Az áramkábelt először a mélynyomó AC IN aljzatába dugja, és ezt követően dugja a konnektorba.

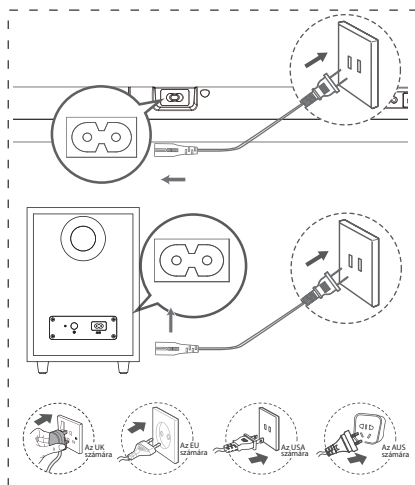

- * Az áramkábelt mennyisége és a dugvilla régióként eltérő.

5.7 Párosítás a mélynyomóval

Automatikus párosítás

A mélysugárzó és a hangprojektor automatikusan párosul, ha mindkét egységet bedugják a hálózati aljzatba és bekapcsolják.

A két egység csatlakoztatásához nincs szükség kábelre.



- A vezeték nélküli mélynyomó jelzőfényének állapota.

LED állapot	Állapot
Gyors villogás	A mélysugárzó párosítási módban van
Folyamatosan világít	Csatlakoztatva / Párosítás sikeres
Lassú villogás	Csatlakoztatás / Párosítás sikertelen

MEGJEGYZÉSEK:

- A PAIR gombot ne nyomja meg a mélysugárzó hátulján, kivéve a kézi párosítás esetét.
- Ha az automatikus párosítás sikertelen, akkor kézzel párosítsa a mélysugárzót a főegységgel.

Kézi párosítás

1. Győződjön meg arról, hogy az összes kábel jól van csatlakoztatva, és a főegység készenléti üzemmódban van.
2. Nyomja meg a  gombot a főegységen vagy a távirányítón a főegység bekapcsolásához.
3. Nyomja meg a  gombot a fő egységen vagy a távirányítón 3 másodpercig a Párosítás módba lépéshez. A kijelzőn megjelenik az „SW Pairing” felirat.
4. Nyomja meg és tartsa lenyomva a mélysugárzó hátulján található PAIR gombot 2 másodpercig. A mélysugárzó párosítási módba lép, és a mélysugárzón lévő jelzőfény gyorsan villogni kezd.
5. Miután a vezeték nélküli kapcsolat sikeres volt, a párosítás jelzőfénye világít, és a főegység kijelzőjén az „SW IN” felirat jelenik meg.
6. Ha a Párosítás jelzőfénye lassan villog, a vezeték nélküli kapcsolat meghiúsult. Húzza ki a mélysugárzó kábelét, majd 3 perc múlva csatlakoztassa újra a fő kábelt. Ismétlje meg az 1.–4. lépéseket.

MEGJEGYZÉSEK:



- Ha a vezeték nélküli kapcsolódás ismételten sikertelen, ellenőrizze, hogy konfliktus vagy erős interferencia áll-e fenn (pl. elektronikus eszköz interferenciája) a helyszín körül. Szüntesse meg ezeket a konfliktusokat vagy erős interferenciákat, és ismétlje meg a fenti eljárásokat.

- A mélysugárzónak 6 méteren (18 lábon) belül kell lennie a hangsugárzótól nyílt területen.
- Ha a főegység Be üzemmódban van, és nincs csatlakoztatva a mélysugárzóhoz, a mélysugárzó jelzőfénye lassan villog. Kövesse a fenti 1.–4. lépéseket a mélysugárzó és a főegység párosításához.

6. Alapműveletek

6.1 Készenlét/BE





Amikor a fő egységet először csatlakoztatja a hálózati áram konnektorához, a fő egység KÉSZENLÉTI üzemmódban lesz.

- Nyomja meg a  gombot a főegységen vagy a távirányítón a főegység bekapcsolásához.
- Ismét nyomja meg a  gombot, hogy az egységet visszakapcsolja KÉSZENLÉTI üzemmódba.
- Ha az egységet teljesen KI szeretné kapcsolni, akkor húzza ki az áramkábelt a konnektorból.



6.2 Automatikus készenlét / Automatikus ébredési funkció

- **[Automatikus készenlét]** A hangprojektor úgy van beprogramozva, hogy automatikusan KÉSZENLÉTI módba lépjen, ha 15 percig nem érzel hangot. Ez történhet például a lejátszás szüneteltetésekor, vagy ha véletlenül bekapcsolva marad a hangprojektor.
- **[Automatikus ébredés]** Ha TV vagy külső eszköz van csatlakoztatva (HDMI IN/HDMI ARC/HDMI eARC/OPTICAL/AUX mód), az egység automatikusan bekapcsol, amikor a TV-t vagy a külső eszközt bekapcsolják.

A funkció letiltásához kövesse az alábbi lépéseket:

1. BE módban a távirányítót a hangprojektor felé irányítva tartsa lenyomva a  gombot 3 másodpercig a menü megnyitásához.
 - A készülék kijelzőjén a „MENÜ” felirat jelenik meg.
2. Nyomja meg a  gombot egymás után 6-szer, a kijelzőn ez látható: **Auto Wake [ON / OFF]**.
Vagy nyomja meg a  gombot egymás után 7-szer, a kijelzőn ez látható: **Auto Standby [ON / OFF]**.
3. Válassza ki a tartalmat a távirányító **VOL +/-** gombjaival, majd nyomja meg a  gombot a választás megerősítéséhez és a beállításokból való kilépéshez.
 - A lépések megismétlésével a jellemző a „BE” és a „KI” állapot között vált.

6.3 Üzem módok kiválasztása

- Nyomja meg többször a  (FORRÁS) gombot a készüléken vagy a távirányítón a **HDMI eARC/HDMI ARC, HDMI IN, OPTIKAI, AUX, USB, BT** (Bluetooth) kiválasztásához.
- Nyomja meg a távirányító  gombját a **BT** (Bluetooth) mód kiválasztásához.
- A kiválasztott üzemmód a kijelzőn megjelenik.

Kijelzés	Mód
E ARC	HDMI eARC
ARC	HDMI ARC
HDMI	HDMI IN
OPT	OPTIKAI
AUX	AUX
USB	USB
NO USB	Nincs USB csatlakoztatva
NO FILE	Nincs zene vagy támogatott fájl
BT_IN	Bluetooth
NO BT	Csatlakoztatva Nincs csatlakoztatva





6.4 A mély / magas hang szintjének állítása

- A mély hangszint beállításához nyomja meg a távirányító **BASS +/-** gombjait (bass +5 / bass -5).
- A magas hangszint beállításához nyomja meg a távirányító **TREBLE +/-** gombjait (treble +5 / treble -5).

6.5 A térhatású hang BE/KI kapcsolása

- A térhatású hang bekapcsolásához nyomja meg a távvezérlő **SURR** gombját. A térhatású hang kikapcsolásához nyomja meg újra ezt a gombot.

6.6 A hangprojektor hangerejének beállítása

- Nyomja meg a +/- gombokat az egységen vagy a **VOL+ /VOL-** gombokat a távirányítón a hangerő beállításához.
- Ha a hangot ki akarja kapcsolni, nyomja meg a  (NÉMÍTÁS) gombot a távirányítón. Nyomja meg ismét a  (NÉMÍTÁS) gombot, vagy nyomja meg a **VOL + /VOL-** gombokat a normál hallgatás folytatásához.
- USB módban nyomja meg a  gombot vagy a  /  gombot a normál hallgatás újratekéréséhez.

BT módban csak a csatlakoztatott telefon VOL+ /VOL- gombjainak megnyomásával folytathatja a normál hallgatást.



6.7 Fényerő állítása

- A fényerő beállításához nyomja meg a távirányító **DIMMER +/-** gombjait.

6.8 Az Equalizer (EQ) effektus kiválasztása

- Lejátszás közben nyomja meg a távirányító **EQ** gombját a kívánt előre beállított hangszínszabályzó kiválasztásához: **ZENE, FILM, HÍREK, SPORT, ÉJSZAKAI, JÁTÉK, AI EQ**.

6.9 A hangkésleltetés beállítása (AV SYNC)

- A videóképfeldolgozása néha hosszabb ideig tart, mint a hangjel feldolgozásához szükséges idő. Ezt hívjuk „késleltetésnek”. A hangkésleltetés jellemzőt a késés helyesbítésére alakítottuk ki.
 - Csak az éppen lejátszás alatt lévő mód hangkésleltetésének beállítása. (Amint az a HDMI ARC hangkésleltetési módban biztosított, a késleltetési mód csak a HDMI ARC-re érvényes).
 - Alapértelmezetten a késés 00-ra van állítva.
1. BE üzemmódban nyomja meg és tartsa lenyomva a  gombot 3 másodpercig a menü megnyitásához, majd nyomja meg a  gombot egymás után 9-szer. A készülék kijelzőjén a „**LT 00**” felirat jelenik meg.
 2. Nyomja meg a **VOL +/-** gombokat, 10 ms szakaszokkal léptetheti a késleltetési idő beállítását. A beállítható maximális késleltetés 200 ms.
 3. Nyomja meg a  gombot, vagy várjon 10 másodpercet a kilépéshez.

Tipppek:

- Állítási tartomány: [00 ~ 200 ms]
- A hangkésleltetés beállítása csak digitális hang esetén érvényes (pl. HDMI IN, HDMI ARC, HDMI eARC, OPTIKAI).

7. DTS:X Működtetés

7.1 DRC / Dialog Control / Neural:X / Virtual:X funkciók

A DTS:X® technológiák virtuális többcsatornás virtuális térhatásokat biztosítanak a felhasználóknak, és magával ragadó hangerőt hoznak létre.

- BE módban a távirányítót a hangprojektor felé irányítva tartsa lenyomva a ►►I gombot 3 másodpercig a menü megnyitásához.
- A készülék kijelzőjén a „MENU” felirat jelenik meg.

DRC szint beállítás:

- Nyomja meg a ►►I gombot egymás után 10-szer, a kijelzőn ez látható: **DRC 0/1/2.**

A párbeszédvezérlés szintjének beállítása:

- Nyomja meg a ►►I gombot egymás után 11-szor, a kijelzőn ez látható: **DCL 0/1/2/3/4/5/6.**

Neural:X beállítás:

- Nyomja meg a ►►I gombot egymás után 12-szor, a kijelzőn ez látható: **Neural X ON/OFF.**

Virtual:X beállítás:

- Nyomja meg a ►►I gombot egymás után 13-szor, a kijelzőn ez látható: **VIRTUAL X ON/OFF.**

Megjegyzés:

A fenti műveletek főként a DTS-megfelelőségi követelményekre vonatkoznak, és csak a Virtuális:X beállítás áll nyitva a fogyasztók számára.

8. HDMI eARC/HDMI ARC, HDMI IN, OPTIKAI, AUX Kezelése

- 1 Győződjön meg arról, hogy az egység a TV-hez vagy hangeszközhöz csatlakoztatva van.
- 2 Nyomja meg többször a  gombot a készüléken vagy a távirányítón a **HDMI eARC/ HDMI ARC, HDMI IN, OPTIKAI, AUX, USB, BT (Bluetooth)** mód kiválasztásához.
- 3 A lejátszási funkciókért közvetlenül működtesse a hangeszközt.
- 4 A **VOL +/-** gomb megnyomásával állítsa be a kívánt hangerőt.

Tipppek:

- Előfordulhat, hogy az egység nem képes dekódolni a bemeneti forrásból érkező összes digitális audió formátumot. Ebben az esetben az egység elnémul. Ez NEM hiba. Győződjön meg arról, hogy a bemeneti forrás (pl. TV, játékkonzol, DVD-lejátszó stb.) hangbeállítás **PCM** vagy **Dolby Digital** értékre van állítva (a hangbeállítás részleteit lásd a bemeneti forrás eszköz felhasználói kézikönyvében) HDMI eARC / OPTIKAI bemenet használatakor.
- Ha eltérő hangformátumot választ, az egység az alábbiakat jelzi ki:



Bemeneti Formátumok	Kijelzés
PCM	PCM
Dolby Digital	DOLBY AUDIO / DOLBY SURROUND
Dolby Digital Plus	DOLBY AUDIO / DOLBY SURROUND
Dolby TrueHD	DOLBY AUDIO / DOLBY SURROUND
Dolby MAT	MPCM
Dolby Digital Plus-Atmos	DOLBY ATMOS
Dolby TrueHD-Atmos	DOLBY ATMOS
Dolby MAT-Atmos	DOLBY ATMOS
DTS	DTS
DTS Discrete Surround	DTS
DTS-ES 6.1 Matrix	DTS
DTS-ES 6.1 Discrete	DTS
DTS 96/24	DTS
DTS 96/24 ES Matrix	DTS
DTS Express	DTS
DTS-ES 8-Channel Discrete	DTS
DTS-HD High Resolution	DTS-HD
DTS-HD Master Audio	DTS-HD
DTS:X	DTS-X
DTS:X Master Audio	DTS-X

9. Bluetooth kezelés

9.1 A bekapcsolt Bluetooth eszközök párosítása

A Bluetooth-eszköz első csatlakoztatásakor ehhez az egységhez párosítania kell készülékét ezzel az egységgel.

Megjegyzések:

- Az egység és a Bluetooth eszköz közötti működési hatótávolság körülbelül 8 méter (26 láb) (ha nincs semmilyen tárgy a Bluetooth eszköz és az egység között).
 - Mielőtt Bluetooth eszközt csatlakoztatna ehhez az egységhez, győződjön meg arról, hogy ismeri az eszköz képességeit.
 - Az összes Bluetooth eszközzel való kompatibilitás nem garantált.
 - Az egység és a Bluetooth eszköz közötti bármilyen akadály csökkentheti a hatótávolságot.
 - Ha a jel erőssége gyenge, a készülék megszakadhat, de automatikusan újra párosítási módba lép.
- 1 Ha az egység BE van kapcsolva, nyomja meg többször az egységen lévő  gombot vagy a távirányító  gombját a Bluetooth mód kiválasztásához. A „**NO BT**” jelenik meg a kijelzőn, ha az egység nincs párosítva egyetlen Bluetooth eszközzel sem.
 - 2 Aktiválja a Bluetooth eszközt, és válassza ki a keresési módot. „**Hisense AX3120G**” jelenik meg a Bluetooth eszközök listájában.
 - Ha nem találja az egységet, nyomja meg és tartsa lenyomva a  gombot BT módban 2 másodpercig, hogy kereshető legyen. A kijelzőn megjelenik a „**BT Pairing**” felirat, és hallani fogja az egység hangjelzését.
 3. Válassza ki a „**Hisense AX3120G**” elemet a párosítási listában. A sikeres párosítás után az egységből figyelmeztető hangot fog hallani, és a kijelzőpanelen a „**BT_IN**” felirat látható.
 - 4 Zene lejátszása a csatlakoztatott Bluetooth eszköztől.

A Bluetooth funkció leválasztásához következőket teheti:



- Váltson másik forrásra az egységen.
- Tiltsa le a funkciót Bluetooth-eszközön. A hangjelzés után a Bluetooth-eszköz leválasztásra kerül a egységről.
- Nyomja meg és tartsa lenyomva a  gombot 2 másodpercig.

Tipppek:

- Adja meg a „0000” jelszót, ha szükséges.
- Ha egyetlen más Bluetooth eszköz sem kerül párosításra ezzel az egységgel két percen belül, az egység helyreállítja korábbi kapcsolatát.
- Az egység akkor is lekapcsolódik, ha a készüléket hatótávolságon kívülre viszi.
- Ha újra szeretné csatlakoztatni készülékét ehhez az egységhez, helyezze hatótávolságon belülre.
- Ha az eszközt a hatótávolságon kívülre vitte és visszahozza, ellenőrizze, hogy az eszköz továbbra is csatlakozik-e az egységhez.
- Ha a kapcsolat megszakad, kövesse a fenti utasításokat, hogy újra párosítsa készülékét az egységgel.

9.2 Zenehallgatás Bluetooth készülékről

- Ha a csatlakoztatott Bluetooth eszköz támogatja az speciális hangelosztó profil (Advanced Audio Distribution Profile (A2DP)) funkciót, akkor az egységen keresztül hallgathatja a készüléken tárolt zenét.
- Ha a készülék támogatja a hang és kép távvezérlési profil (Audio Video Remote Control Profile (AVRCP)) funkciót is, akkor a készülék távirányítójával lejátszhatja az készüléken tárolt zenét.
 1. Párosítsa készülékét az egységgel.
 2. Zene lejátszása a készüléken keresztül (ha támogatja az A2DP-t).
 3. A lejátszás vezérléséhez használja a távirányítót (ha támogatja az AVRCP-t).

	A lejátszás elindítása, szüneteltetése vagy újratekérése.
	Az előző vagy a következő sávra lépés.

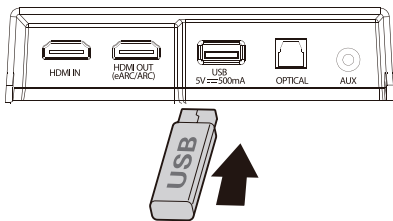

10. USB kezelés

1 Dugjon be egy USB eszközt.



2 Nyomja meg ismétlődően az egységen vagy a távirányítón lévő  gombot az USB mód kiválasztásához.

3 Lejátszás közben:

	A lejátszás elindítása, szüneteltetése vagy újratekérése.
	Az előző vagy a következő sávra lépés.

Típek:

- Az egység legfeljebb 32 GB memóriával rendelkező USB eszközöket képes támogatni.
- Előfordulhat, hogy ez a termék nem kompatibilis bizonyos típusú USB-tárolóeszközökkel.
- Ha USB-hosszabbító kábelt, USB-elosztót vagy többfunkciós USB-kártyaolvasót használ, előfordulhat, hogy a rendszer nem ismeri fel az USB-tárolóeszközt.
- Fájlok olvasása közben ne távolítsa el az USB-tárolóeszközt.
- Az USB-applikációkhoz használható beágyazott USB teljes sebességű gazdagép sebessége nem haladhatja meg a 6,5 Mbps-ot.
- A FLAC formátumú fájlknál a 8107/8109-es maximális blokkméret maximum 4608-at támogathat.

HU

Támogatott USB formátumok:

Kiterjesztés	Kodek	Mintavételi sebesség	Bit sebesség
*.mp3	MPEG - 1 Layer1/2/3	32 kHz ~ 48 kHz	32 kbps ~ 320 kbps
	MPEG - 2 Layer1/2/3	16 kHz ~ 24 kHz	8 kbps ~ 160 kbps
	MPEG - 2.5 Layer3	8 kHz ~ 12 kHz	
*.wma	WMA7/8/9/STD	8 kHz ~ 48 kHz	≤ 320 kbps
*.aac	AAC	8 kHz ~ 96 kHz	≤ 1728 kbps
	AAC-LC		
	HE-AAC		
*.ogg	Vorbis codec	8 kHz ~ 48 kHz	≤ 500 kbps
*.flac	-	8 kHz ~ 192 kHz	≤ 9 Mbps
*.wav	PCM, LPCM, IMA_ADPCM, MPEG, ALAW, MULAW	8 kHz ~ 192 kHz	≤ 9 Mbps
*.AIFF	PCM, ALAW, MULAW	8 kHz ~ 192 kHz	≤ 9 Mbps

- Csak a FAT 32 típusú USB formátum támogatott USB-tárolóeszköz csatlakoztatásához.
- Az *.ogg hangfájlok esetén az alábbi formátumok nem támogatottak:
 - 1). block size 0 < 64 block size 0 > 2048; 2). block size 1 < 64 , block size 1 > 4096; 3). codebook counter > 64;
 - 4). codebook entry > 640; 5). floor counter > 4; 6). floor type 0; 7). residua counter > 4; 8). dimension != 2; 9). mapping counter > 2; 10). mode counter > 2.
- A FLAC formátumú fájlknál a 8107/8109-es maximális blokkméret maximum 4608-at támogathat.

11. Beállítás menü

1. BE üzemmódban nyomja meg és tartsa lenyomva a ►► gombot 3 másodpercig a menü megnyitásához.
2. Válassza ki a tartalmat a ◀◀ / ►► gombokkal.
3. Módosítsa az egyes beállítások kezdeti értékeit a VOL +/- gombokkal.
4. Nyomja meg a ►► gombot a választás megerősítéséhez és a beállításokból való kilépéshez.
- Ha 10 másodpercen belül nem nyomnak meg gombot, a rendszer automatikusan kilép a menüből.

Kijelzés (nyomja meg a ◀◀ / ►► gombokat)	Leírás (nyomja meg a VOL + / - gombokat)
1 MOVIE	Hangszínszabályzó (EQ) Effektus Kiválasztása (FILM, ZENE, JÁTÉK, HÍREK, SPORT, ÉJSZAKAI, AI)
2 SUR OFF	A Térhatású Hangot Kapcsolja [BE/KI]
3 BAS 0	A Basszszint Beállítása
4 TRE 0	A Magas Hangok Szintjének Beállítása
5 DIM 0	Állítsa Be A Fényerőt (Fényerőszabályzó szintje: DIM 0/1/2/3, lépjen ki a menüből a hatásossá tétel érdekében)
6 AUTO WAKE OFF	Automatikus Ébresztés Kapcsolása [BE/KI]
7 AUTO STANDBY OFF	Automatikus Készenléti Állapot Kapcsolása [BE/KI]
8 BEEP ON	Hangjelzés Kapcsolása [BE/ KI]
9 LT 00	Hangkésleltetés (AV SYNC) beállítása
10 DRC 0	DTS DRC Szint Állítás: DRC 0/1/2
11 DCL 0	DTS Párbeszédvezérlés Szint Állítás: DCL 0/1/2/3/4/5/6
12 NEURAL ON	Kapcsoló: DTS Neural [BE/ KI]
13 VIRTUAL X	Kapcsoló: DTS Virtual:X [BE/KI]
14 BASS BOOST ON	Kapcsoló: Mélyhang Erősítés [BE/KI]

12. Hibaelhárítás

A garancia érvényességének megőrzése érdekében soha ne próbálja meg saját maga megjavítani az egységet. Ha probléma merül fel az egység használatában, ellenőrizze a következő pontokat, mielőtt szervizt kérne.



Nincs áram

- Győződjön meg arról, hogy az egység hálózati kábele megfelelően van csatlakoztatva.
- Ellenőrizze, hogy van-e áram a hálózati csatlakozón.
- Az egység bekapcsolásához nyomja meg a készenléti gombot.

A távirányító nem működik

- Mielőtt megnyomja a lejtászás vezérlő gombját, először válassza ki a megfelelő forrást.
- Csökkentse a távirányító és az egység közötti távolságot.
- Úgy helyezze be az elemeket, hogy a polarításuk (+/-) a jelzésnek megfelelően álljon.
- Cserélje ki az elemeket.
- Irányítsa a távirányítót közvetlenül az egység elején lévő érzékelőre.

Nincs hang

- Győződjön meg arról, hogy az egység nincs némítva. Nyomja meg a  vagy a VOL +/- gombot a normális hang újratekésítéséhez.
- Nyomja meg a  gombot az egységen vagy a távirányítón az a hangprojektor készenléti üzemmódba állításához. Ezután nyomja meg a  gombot ismét, hogy bekapcsolja a hangprojektort.
- Húzza ki úgy a hangprojektor, mint a mélyugárzó áramkábelt a konnektorból, majd dugja azokat vissza. Kapcsolja be a hangprojektort.
- Ellenőrizze, hogy a bemeneti forrás hangbeállítása (pl. TV, játékkonzol, DVD lejátszó stb.) PCM vagy Dolby Digital módra van-e állítva digitális (pl. HDMI, OPTIKAI) csatlakozás esetén.
- A mélynyomó tartományon kívül van, helyezze közelebb a mélynyomót a hangprojektorhoz. Gondoskodjon arról, hogy a mélynyomó a hangprojektor 5 m-es körzetén belül legyen (minél közelebb, annál jobb).
- A hangprojektor esetleg elveszítette a kapcsolatát a mélynyomóval. Párosítsa ismét az egységeket a „Vezeték nélküli mélynyomó hangprojektorral való párosítása” című szakaszban írt lépések szerint.
- Előfordulhat, hogy az egység nem képes dekódolni a bemeneti forrásból érkező összes digitális audió formátumot. Ebben az esetben az egység elnémul. Ez NEM hiba. Az eszköz nincs némítva.

HU

Nem találok ennek az egységnek a nevét Bluetooth párosításhoz a Bluetooth eszközömben

- Ellenőrizze, hogy aktiválva van-e a Bluetooth funkció a Bluetooth készüléken.
- Ellenőrizze, hogy már párosította-e az egységet a Bluetooth készülékkel.

Ez egy 15 perces kikapcsolási funkció, amely az energiatakarékosság egyik standard ERP II követelménye

- Ha az egység külső bemeneti jelszintje túl alacsony, az egység 15 perc múlva automatikusan kikapcsol. Kérjük, növelje a külső eszköz hangerejét.
- További hálózati berendezés adatokat lásd a következő webhelyen: <https://hisense.fr/cat-produit/barres-de-son/>

A mélynyomó nem tesz semmit, vagy a mélynyomó jelzőfénye nem világít

- Kérjük, húzza ki a tápkábelt a hálózati csatlakozóból, majd 4 perc elteltével csatlakoztassa újra a mélynyomó újraindításához.

13. Műszaki adatok

Modellnév	AX3120G
Hangprojektor	
Áramellátás	AC 100-240 V ~ 50/60 Hz
Energiafogyasztás	20 W
Készenléti áramfogyasztás	< 0,50 W
Lejátszásra szolgáló USB port USB kompatibilitás USB lejátszás támogatása/fájlformátumok	5 V = 500 mA Nagysebességű USB (2.0) / FAT32 / FAT16 32 GB (max.), WAV/WMA/MP3/FLAC/ALAC
Méreték (Szélesség × Magasság × Mélység)	920 × 60 × 90 mm / 36,2" × 2,4" × 3,5"
Nettó tömeg	2,9 kg
Frekvenciaválasz	150 Hz ~ 20 kHz
Üzemi hőmérséklet	0°C - 45°C
Vezetéknélküli adatok	
Bluetooth verzió / profilok Bluetooth frekvencia tartomány Bluetooth max. átviteli teljesítmény (EIRP)	V5.3 2400 MHz ~ 2483,5 MHz ≤ 10 dBm
Modulációtípus	GFSK, π/4 DQPSK, 8DPSK
Mélynyomó	
Áramellátás	AC 100-240 V ~ 50/60 Hz
Energiafogyasztás	15 W
Készenléti áramfogyasztás	< 0,50 W
Méreték (szélesség × magasság × mélység)	214 × 294 × 304 mm / 8,4" × 11,6" × 12"
Nettó tömeg	5,27 kg
Frekvenciaválasz	40 Hz ~ 180 kHz
Erősítő (Max. Hangteljesítmény)	
Összesen	360 W
Fő egység	240 W
Mélynyomó	120 W
Távírányító	
Távolság/szög	19,7 láb (6 m) / 30°
Elemtípus	AAA (1,5 V × 2)

Hisense

Soundbar zvučnik sa 3.1.2 kanala sa bežičnim niskotoncem
Model: AX3120G

SR



360W
Max Audio Power

Dolby Atmos **dts x**

HDMITM
HIGH-DEFINITION MULTIMEDIA INTERFACE

Bluetooth[®] **CE** **UK CA**

KORISNIČKI PRIRUČNIK



Pre korišćenja Soundbar zvučnika, temeljno pročitajte ovaj priručnik i sačuvajte ga za korišćenje u budućnosti.

Sadržaj

1. Podržani ulazni audio-formati	3
2. Sadržaj kutije	4
3. Identifikacija delova	5
3.1 Glavna jedinica	5
3.2 Bežični niskotonac	5
3.3 Daljinski upravljač	6
4. Pripreme	7
4.1 Priprema daljinskog upravljača	7
4.2 Zamena baterije daljinskog upravljača	7
4.3 Postavljanje i montiranje	7
4.4 Montiranje Soundbar zvučnika na zid	8
5. Veze	9
5.1 Dolby Atmos®	9
5.2 DTS:X	9
5.3 Koristite HDMI priključak	9
5.4 Koristite OPTICAL utičnicu	10
5.5 Povezivanje sa priključkom AUX	10
5.6 Povezivanje napajanja	10
5.7 Uparite sa niskotoncem	11
6. Osnovno rukovanje	11
6.1 Režim mirovanja / uključeno	11
6.2 Funkcija Automatski režim mirovanja / Automatsko buđenje	11
6.3 Biranje režima	12
6.4 Podesite nivo niskih tonova / visokih tonova	12
6.5 Prebacite zvuk Soundbar zvučnika u režim UKLJUČENO/ISKLJUČENO	12
6.6 Podesite jačinu tona Soundbar zvučnika	12
6.7 Podešavanje osvetljenosti	12
6.8 Izaberite efekat ekvilajzera (EQ)	12
6.9 Podesite kašnjenje zvuka (SINHRONIZACIJA ZVUKA I SLIKE)	12
7. DTS:X rad	13
7.1 Funkcije DRC / Kontrola dijaloga / Neural:X / Virtual:X	13
8. HDMI eARC/HDMI ARC, HDMI IN, OPTIČKI, AUX režim	13
9. Rad preko Bluetooth-a	14
9.1 Uparivanje uređaja koji podržavaju Bluetooth	14
9.2 Slušanje muzike sa Bluetooth uređaja	14
10. Rad preko USB priključka	15
11. Meni Podešavanja	16
12. Rešavanje problema	16
13. Specifikacije	18

1. Podržani ulazni audio-formati

Format	Funkcija			
	OPTIČKI	HDMI ARC	HDMI eARC	HDMI IN
LPCM 2ch	●	●	●	●
LPCM 5.1ch	--	--	●	●
LPCM 7.1ch	--	--	●	●
Dolby Atmos - Dolby TrueHD	--	--	●	●
Dolby Atmos - Dolby Digital Plus	--	●	●	●
Dolby TrueHD	--	--	●	●
Dolby Digital Plus	--	●	●	●
Dolby Digital	●	●	●	●
DTS	●	●	●	●
DTS-ES Discrete 6.1	●	●	●	●
DTS-ES Matrix 6.1	●	●	●	●
DTS 96/24	●	●	●	●
DTS-HD High Resolution Audio	--	--	●	●
DTS-HD Master Audio	--	--	●	●
DTS-HD LBR	--	--	●	●
DTS:X	--	--	●	●

● : Podržani format.

-- : Nepodržani format.

2. Sadržaj kutije

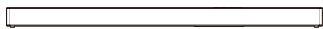

Glavna jedinica



Bežični niskotonac



Kabl za napajanje naizmjeničnom strujom × 2

Za glavnu jedinicu / bežični niskotonac

SR

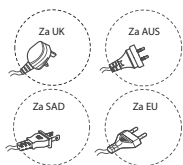

* Tip priključka varira u zavisnosti od regiona

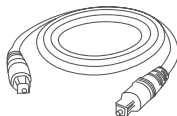

Optički kabl



HDMI kabl

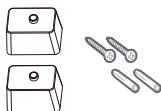

Nosači (× 2) / Vijak za nosač (× 2) /
Zidni ankeri (× 2)

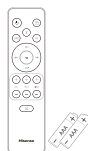

Daljinski upravljač /
baterije AAA × 2

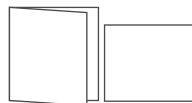

Korisnički priručnik /
Vodič za brzi početak

- * Broj strujnih kablova i vrste utikača variraju u zavisnosti od regiona.
- Slike, ilustracije i crteži prikazani u ovom Korisničkom priručniku služe samo u referentne svrhe. Stvaran proizvod se može razlikovati po izgledu.
 - Dizajn i specifikacije podložni su izmeni bez prethodnog obaveštenja.

3. Identifikacija delova

3.1 Glavna jedinica

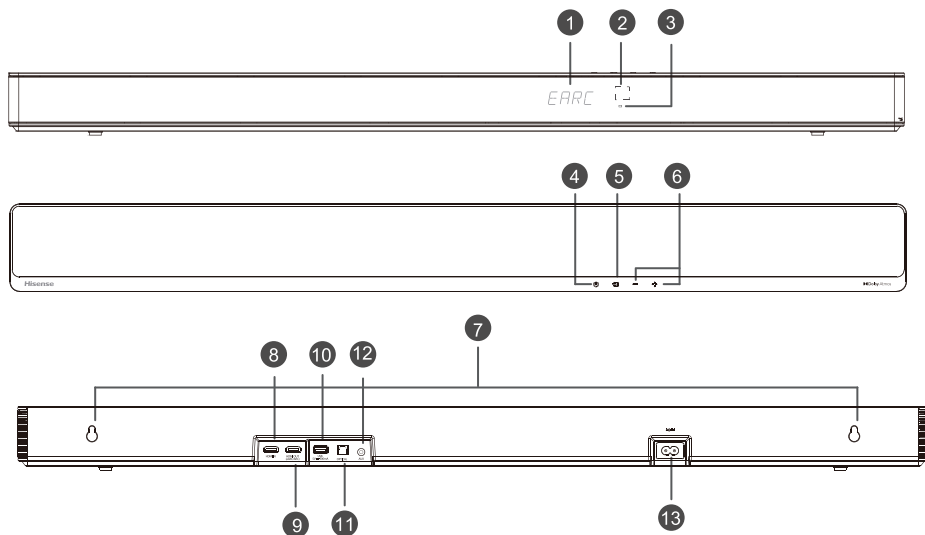

- ① **Prozor za prikaz**
Prikazuje aktuelni status.
- ② **Senzor daljinskog upravljača**
Prima signale od daljinskog upravljača.
- ③ **Crveni indikator režima mirovanja**
• Neprekidno uključeno | U režimu Mirovanje
- ④ **⏻ Dugme (UKLJUČIVANJE/ISKLJUČIVANJE)**
Prebacivanje jedinice između režima UKLJUČENO i MIROVANJE.
- ⑤ **🔊 Dugme (IZVOR)**
Izaberite režim reprodukcije.
- ⑥ **+/- Dugme (VOL+/VOL-)**
Povećanje/smanjenje nivoa jačine zvuka.
- ⑦ **Zidni nosač**
Postavite zavrtnje za zidnu montažu na zidni nosač jedinice.
- ⑧ **Utičnica HDMI IN**
Za povezivanje uređaja sa HDMI izvorom, kao što su DVD plejer, Blu-ray Disc™ plejer ili igračka konzola.
- ⑨ **HDMI OUT (eARC/ARC) priključak**
Priključak za povezivanje televizora. Priključak podržava eARC/ARC HDMI funkciju, koja omogućava Soundbar zvučniku da reprodukuje zvuk koji potiče iz povezanog televizora.
- ⑩ **Utičnica USB**
Ubacite USB uređaj za reprodukciju muzike.
- ⑪ **Utičnica OPTICAL**
Povežite sa OPTICAL OUT priključkom na eksternom uređaju.
- ⑫ **Utičnica AUX**
Povežite sa spoljašnjim zvučnim uređajem.
- ⑬ **Utičnica AC IN**
Priključak za napajanje.

3.2 Bežični niskotonac

① Indikator

• Brzo treperenje	Niskotonac u režimu uparivanja
• Neprekidno uključeno	Uspešno povezano/upareno
• Sporo treperenje	Povezivanje/uparivanje neuspešno

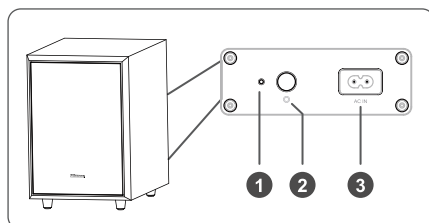

② Dugme UPARIVANJE









2 sekunde	Izbrišite evidenciju uparivanja i uđite u režim uparivanja
-----------	--

③ Utičnica AC IN

Priključak za napajanje.

SR

3.3 Daljinski upravljač

- ①  Prebacivanje jedinice između režima UKLJUČENO i MIROVANJE.
- ②  (IZVOR) Izaberite režim reprodukcije.
- ③ **SURR** Podesite okružujući zvuk na UKLJUČENO/ ISKLJUČENO.
- ④  (Bluetooth) Izaberite režim Bluetooth. Pritisnite i držite  dugme (Bluetooth) da biste aktivirali funkciju uparivanja u Bluetooth režimu ili razdvojite postojeći upareni Bluetooth uređaj.
- ⑤ **EQ** Izaberite FILM/MUZIKA/IGRE/VESTI/SPORT/NOĆNI/AI
- ⑥  Pređite na prethodnu/narednu numeru u režimu Bluetooth/USB.
- ⑦ **VOL+/VOL-** Povećanje/smanjenje nivoa jačine zvuka.
- ⑧  **▶II** Reprodukujte/pauzirajte/nastavite reprodukciju u Bluetooth/USB režimu. Pritisnite i zadržite dugme  3 s da biste ušli u meni za podešavanje. Potvrdite izbor.
- ⑨ **BASS+/-** Podesite nivo niskih tonova.
- ⑩ **TREBLE+/-** Podesite nivo visokih tonova.
- ⑪ **DIMMER+/-** Podešavanje osvetljenosti ekrana.
- ⑫  (UTIŠAJ) Utišajte ili ponovo aktivirajte zvuk.

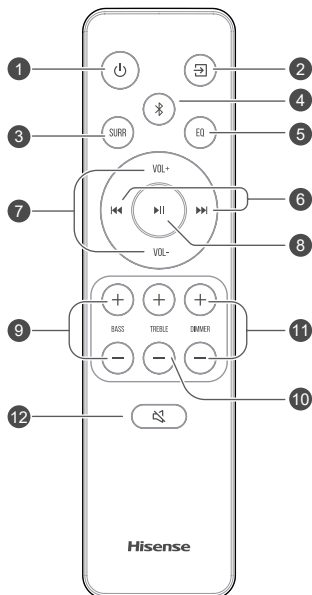

4. Pripreme

4.1 Priprema daljinskog upravljača

Priloženi daljinski upravljač omogućava jedinici da se kontroliše sa udaljenosti.

- Čak i ako se koristi daljinski upravljač u okviru efektivnog dometa od 6 m, komande preko daljinskog upravljača mogu se ometati ako postoje prepreke između jedinice i daljinskog upravljača.
- Ako se daljinski upravljač koristi blizu drugih proizvoda koji generišu infracrvene zrake ili ako se drugi daljinski upravljači koji koriste infracrvene zrake upotrebljavaju blizu jedinice, on možda neće raditi pravilno. Isto tako, drugo proizvodi možda neće raditi pravilno.

4.2 Zamena baterija daljinskog upravljača

- 1 Pritisnite i kliznim pokretom povucite zadnji poklopac da otvorite odeljak baterija na daljinskom upravljaču.
- 2 Ubacite dve baterije veličine **AAA**. Postarajte se da se krajevi baterija (+) i (-) slažu sa krajevima (+) i (-) naznačenim u odeljku baterija.
- 3 Zatvorite poklopac odeljka baterija.

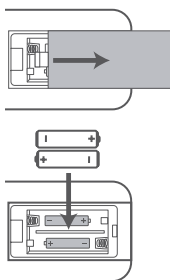

Mere predostrožnosti u vezi sa baterijama

- Postarajte se da ubacite baterije sa pravilnim pozitivnim “+” i negativnim “-” polaritetom.
- Koristite baterije iste vrste. Nikada nemojte da kombinujete različite vrste baterija.
- Mogu se koristiti punjive ili nepunjive baterije. Pogledajte mere opreza na etiketama.
- Vodite računa o noštima prilikom uklanjanja poklopca odeljka baterija i samih baterija.
- Nemojte da ispustite daljinski upravljač.
- Nemojte da dopustite da bilo šta ostvari uticaj na daljinski upravljač.
- Nemojte da prospete vodu ili tečnost na daljinski upravljač.
- Nemojte da postavljate daljinski upravljač na vlažne predmete.
- Nemojte da postavljate daljinski upravljač na mesto koje je direktno izloženo sunčevoj svetlosti ili u blizini izvora prekomerne toplote.
- Izvadite bateriju iz daljinskog upravljača kada se ne koristi duže vreme, jer može doći do korodiranja i curenja baterije, što može dovesti do telesne povrede i/ili oštećenja svojine i/ili požara.

- Nemojte da koristite baterije koje nisu naznačene.
- Nemojte da kombinujete nove i stare baterije.
- Nikada nemojte da puniti bateriju osim ako je potvrđeno da se baterija može puniti.

SR

4.3 Postavljanje i montiranje

Postavljanje

- A Ako je vaš televizor postavljen na sto, jedinicu možete da postavite na sto direktno ispred postolja televizora, centralno u odnosu na ekran televizora.
- B Ako je vaš televizor prikačen na zid, možete da montirate jedinicu na zid direktno ispod ekrana televizora.

Napomena: Jedinica treba da bude postavljena tako da se izbegne blokiranje prijemnika signala televizora ili tako da daljinski upravljač televizora može neometano da radi.

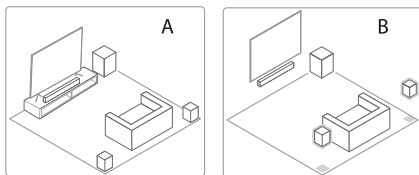

4.4 Montiranje Soundbar zvučnika na zid

Napomene:

- Instalaciju mora da sprovede isključivo kvalifikovano osoblje. Nepravilno sklapanje može da dovede do teške povrede i oštećenja svojine (ako nameravate da postavite ovaj proizvod sami, morate da proverite instalacije, kao što su električni vodovi i vodovodne cevi koji se možda nalaze u zidu). Instalater je odgovoran da proveri da li će zid bezbedno nositi ukupnu težinu jedinice i zidnih nosača.
- Dodatni alati (nisu priloženi) potrebni su za instalaciju.
- Nemojte prekomerno da zatežete zavrtnje.
- Čuvajte ovaj priručnik sa uputstvima za upotrebu u budućnosti.
- Koristite elektronski uređaj za pronalaženje drvenih greda da biste proverili vrstu zida pre bušenja i montiranja.

SR

UPOZORENJE

- Da bi se sprečila povreda, ovaj aparat mora da bude čvrsto montiran na pod/zid u skladu sa uputstvom za montažu.
- Predložena visina za zidnu montažu: $\leq 1,5$ metara.

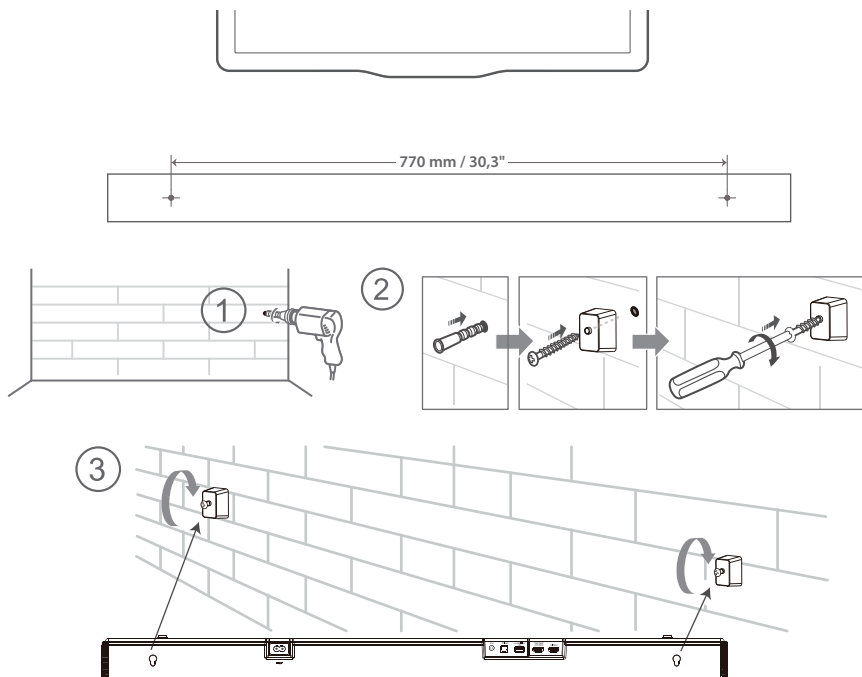

5. Veze

5.1 Dolby Atmos®

Dolby Atmos® vam pruža sveobuhvatan užitak u slušanje obezbeđivanjem zvuka u trodimenzionalnom prostoru, uz sve bogatstvo, jasnoću i snagu Dolby zvuka. Za više informacija posetite dolby.com/technologies/dolby-atmos.

5.2 DTS:X

DTS:X, opsežniji zvuk više nije ograničen fiksiranjem zvučnika ili signalima posebnih kanala.

Za primenu Dolby Atmos® / DTS:X

Dolby Atmos® / DTS:X dostupan je u režimu HDMI eARC/ARC. Za detalje o povezivanju pogledajte „HDMI veza“. **HDMI eARC/ARC**

1. Da biste koristili Dolby Atmos® / DTS:X režim, vaš televizor mora da podržava Dolby Atmos® / DTS:X ili HDMI audio-prolaz.
2. Postarajte se da se izabere „Niz bitova“, „RAW“ ili „Bez šifriranja“ za niz bitova u zvučnom izlazu povezanog eksternog uređaja (npr. Blu-ray DVD plejer, TV itd.).
3. Prilikom ulaska u Dolby Atmos / DTS:X / Dolby Digital / PCM format, Soundbar zvučnik prikazuje DOLBY ATMOS / DTS:X / DOLBY AUDIO / PCM AUDIO.

5.3 Koristite HDMI priključak

Neki 4K HDR televizori zahtevaju podešavanja HDMI izlaza ili slike za prijem HDR sadržaja. Za dodatne detalje o podešavanju na HDR ekranu pogledajte uputstvo za upotrebu televizora.

Korišćenje HDMI priključka za povezivanje Soundbar zvučnika, AV opreme i televizora:

Metoda 1: Standardan HDMI

- Ako vaš televizor nema podršku za HDMI ARC, povežite Soundbar zvučnik sa televizorom preko standardnog HDMI priključka.
1. Koristite HDMI kabl za povezivanje **HDMI OUT (eARC/ARC)** priključka Soundbar zvučnika sa HDMI ULAZNIK priključkom Soundbar zvučnika.
 2. Koristite HDMI kabl za povezivanje **HDMI IN** priključka Soundbar zvučnika sa eksternim uređajima (npr. igračke konzole, DVD plejeri i blu-ray).

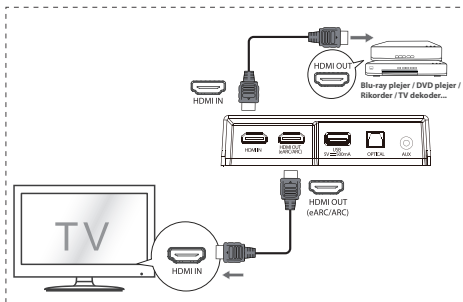

Metoda 2:

eARC (poboljšani audio-povratni kanal) / ARC (audio-povratni kanal)

eARC ili ARC funkcija omogućava vam da šeljete zvuk sa televizora sa podrškom za ARC ili eARC na Soundbar zvučnik preko jednog HDMI priključka. Da biste uživali u ARC ili eARC funkciji, postarajte se da vaš televizor podržava i HDMI-CEC i ARC ili eARC i da je prikladno podešen. Kada se pravilno podesi, možete da koristite daljinski upravljač televizora za podešavanje jačine zvuka (VOL +/- i UTIŠAJ) Soundbar zvučnika.

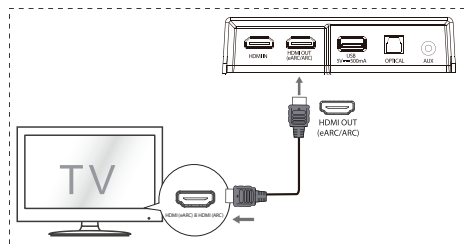

Povežite HDMI kabl sa **HDMI OUT (eARC/ARC)** priključka jedinice na HDMI (eARC) ili HDMI (ARC) priključak na televizoru sa podrškom za eARC ili ARC. Zatim pritisnite i izaberite na daljinskom upravljaču **HDMI eARC ili HDMI ARC**.

Saveti:

- Vaš televizor mora da podržava HDMI-CEC i ARC ili eARC funkciju. HDMI-CEC i ARC ili eARC mora da bude podešena na Uključeno.
- Način podešavanja HDMI-CEC i ARC ili eARC može se razlikovati u zavisnosti od televizora. Za detalje o ARC ili eARC funkciji pogledajte priručnik za vlasnika.
- ARC radi samo sa uređajima koji podržavaju HDMI ARC, kao i HDMI 1.4 kabl (i naprednije verzije).

5.4 Koristite OPTICAL utičnicu

- Povežite OPTIČKI kabl sa utičnicom OPTICAL OUT i **OPTICAL** utičnicom na jedinici.

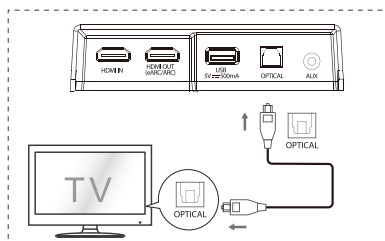

5.5 Povezivanje sa priključkom AUX

- A Koristite audio kabl sa RCA i 3,5-mm priključkom da biste povezali izlazne audio priključke na televizoru sa utičnicom **AUX** na jedinici.
- B Koristite zvučni kabl od 3,5 mm za povezivanje **AUX** priključka televizora ili eksternog audio-uređaja sa **AUX** priključkom na jedinici.

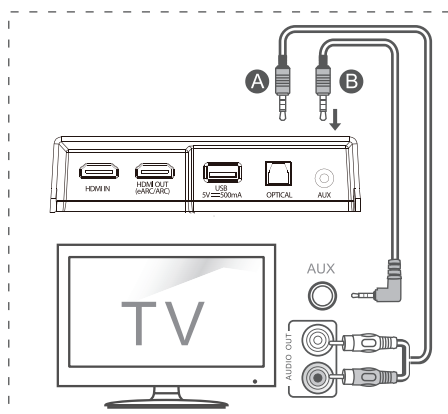

5.6 Povezivanje napajanja

- **Rizik od oštećenja proizvoda!**
Proverite da li je napon napajanja usaglašen sa naponom odštampanim na poleđini ili donjoj strani jedinice.
- Pre povezivanja kabla za naizmeničnu struju, proverite da li ste obavili ostala povezivanja.
- **Soundbar zvučnik**
Povežite strujni kabl sa utičnicom za AC IN na glavnoj jedinici, a zatim i sa strujnom utičnicom.
- **Niskotonac**
Povežite strujni kabl sa utičnicom za AC IN na niskotoncu, a zatim i sa strujnom utičnicom.

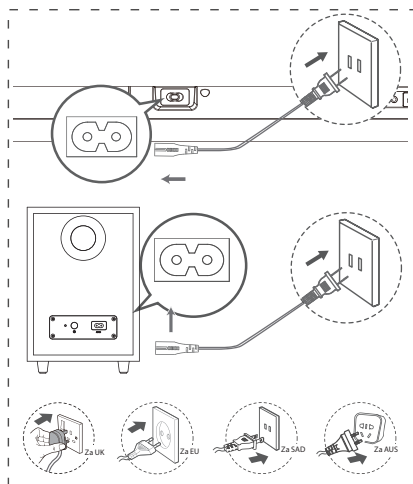

- * Broj strujnih kablova i vrste utikača variraju u zavisnosti od regiona.

5.7 Uparite sa niskotoncem

Automatsko uparivanje

Soundbar zvučnik niskotonac automatski se uparuje kada se priključi u strujnu utičnicu i uključi. Za povezivanje dve jedinice nije potreban kabl.



- Status indikatora na bežičnom niskotoncu.

Status LED svetla	Status
Brzo treperenje	Niskotonac u režimu uparivanja
Neprekidno uključeno	Povezivanje/uparivanje uspešno
Sporo treperenje	Povezivanje/uparivanje neuspešno

NAPOMENE:

- Nemojte da pritisnete dugme PAIR na zadnjoj strani niskotonca, izuzev u slučaju ručnog uparivanja.
- Ako je automatsko uparivanje neuspešno, ručno uparite niskotonac sa glavnom jedinicom.

Ručno uparivanje

1. Postarajte se da svi kablovi budu dobro povezani i da je glavna jedinica u režimu mirovanja.
2. Pritisnite dugme  na glavnoj jedinici ili na daljinskom upravljaču da biste uključili glavnu jedinicu.
3. Pritisnite dugme  na glavnoj jedinici ili na daljinskom upravljaču i zadržite 3 sekunde da biste ušli u režim uparivanja. Na ekranu se pomera tekst „SW Pairing“.
4. Pritisnite i zadržite dugme PAIR (UPARIVANJE) na zadnjoj strani niskotonca 2 sekunde. Niskotonac ulazi u režim uparivanja i indikator na niskotoncu brzo treperi.
5. Nakon uspešnog bežičnog povezivanja indikator uparivanja zasvetli i na ekranu na glavnoj jedinici se pomera tekst „SW IN“.
6. Ako indikator uparivanja sporo treperi, bežično povezivanje je neuspešno. Isključite kabl niskotonca i zatim ponovo povežite strujni kabl nakon 3 minuta. Ponovite korake 1–4.

NAPOMENE:



- Ako je bežično povezivanje opet neuspešno, proverite da li je prisutna konfliktna situacija ili snažno ometanje (na primer ometanje električnog uređaja) oko vaše lokacije. Otklonite te konfliktne situacije ili snažna ometanja i ponovite gorenavedene postupke.

- Niskotonac treba da bude u domenu od 6 m (18 stopa) od Soundbar zvučnika u otvorenom prostoru.
- Ako je glavna jedinica uključena, a nije povezana sa niskotoncem, indikator na niskotoncu treperi polako. Pratite gorenavedene korake 1–4 za uparivanje niskotonca sa glavnom jedinicom.

6. Osnovno rukovanje

6.1 Režim mirovanja / uključeno





Kada prvi put povežete glavnu jedinicu sa strujnom utičnicom, glavna jedinica će se nalaziti u režimu MIROVANJE.

- Pritisnite dugme  na glavnoj jedinici ili na daljinskom upravljaču da biste uključili glavnu jedinicu.
- Pritisnite dugme  ponovo da biste prebacili jedinicu nazad u režim MIROVANJA.
- Iskopčajte strujni utikač iz strujne utičnice ako želite u potpunosti da ISKLJUČITE jedinicu.



6.2 Funkcija Automatski režim mirovanja / Automatsko buđenje

- **[Automatski režim mirovanja]** Dok je uključen Automatski režim mirovanja, Soundbar zvučnik automatski prelazi u režim mirovanja kada se zvuk ne registruje 15 minuta. Na primer, to se dešava prilikom pauziranja reprodukcije ili ako Soundbar zvučnik nenamerno ostane uključen.
- **[Automatsko buđenje]** Ako se poveže televizor ili eksterni uređaj (HDMI IN/HDMI ARC/HDMI eARC/OPTIČKI/AUX režim), jedinica se automatski uključuje kada se uključie televizor ili eksterni uređaj.

Da biste onemogućili ovu funkciju, pratite dolenevedene korake:

1. Tokom režima Uključeno, usmerite daljinski upravljač prema Soundbar zvučniku, pritisnite i zadržite dugme  3 sekunde da biste otvorili meni.
 - Na ekranu jedinice pomera se tekst „MENU“.
2. Pritisnite dugme  6 puta zaredom: na ekranu se prikazuje: **Auto Wake [ON / OFF]**. Ili pritisnite dugme  7 puta zaredom: na ekranu se prikazuje: **Auto Standby [ON / OFF]**.
3. Izaberite sadržaj pomoću dugmeta **VOL+/-** na daljinskom upravljaču, a zatim pritisnite  da biste potvrdili svoj izbor i napustite podešavanja.
- Ponavljanjem ovih koraka prebacujete se između funkcija „**UKLJUČENO**“ i „**ISKLJUČENO**“.

6.3 Biranje režima

- Pritisnite dugme  (IZVOR) uzastopno na jedinici ili na daljinskom upravljaču da biste izabrali **HDMI eARC/HDMI ARC, HDMI IN, OPTIČKI, AUX, USB, BT** (Bluetooth) režim.
- Pritisnite dugme  na daljinskom upravljaču da biste izabrali **BT** (Bluetooth) režim.
- Izabrani režim se prikazuje na ekranu.

Ekran	Režim
EARC	HDMI eARC
ARC	HDMI ARC
HDMI	HDMI IN
OPT	OPTIČKI
AUX	AUX
USB NO USB NO FILE	USB USB nije povezan Nema podržanog muzičkog sadržaja ili datoteke
BT_IN NO BT	Bluetooth Povezano Nije povezano



6.4 Podesite nivo niskih tonova / visokih tonova



- Pritisnite dugmad **BASS +/-** na daljinskom upravljaču da biste podesili nivo niskih tonova (niski tonovi +5 / niski tonovi -5).
- Pritisnite dugmad **TREBLE +/-** na daljinskom upravljaču da biste podesili nivo visokih tonova (visoki tonovi +5 / visoki tonovi -5).

6.5 Prebacite zvuk Soundbar zvučnika u režim UKLJUČENO/ISKLJUČENO

- Pritisnite dugme **SURR** na daljinskom upravljaču da uključite surround zvuk. Ponovo pritisnite dugme da isključite surround zvuk.

6.6 Podesite jačinu tona Soundbar zvučnika

- Pritisnite dugmad +/- na jedinici ili dugmad **VOL+/VOL-** na daljinskom upravljaču da biste podesili jačinu zvuka.
- Ako želite da isključite zvuk, pritisnite dugme  (UTIŠAJ) na daljinskom upravljaču. Pritisnite dugme  (UTIŠAJ) ponovo ili pritisnite dugmad **VOL+ / VOL-** da se vratite na normalnu reprodukciju zvuka.

- U USB režimu pritisnite dugme  ili  da biste se vratili na standardno slušanje.

U BT režimu pritisnite samo dugmad **VOL+ / VOL-** na povezanom telefonu da biste se vratili na standardno slušanje.



6.7 Podešavanje osvetljenosti

- Pritisnite dugmad **DIMMER +/-** na daljinskom upravljaču da biste izabrali nivo osvetljenosti.

6.8 Izaberite efekat ekvilajzera (EQ)

- Tokom reprodukcije, pritisnite dugmad **EQ** na daljinskom upravljaču da biste izabrali prethodno podešene ekvalajzere: **MUZIKA, FILM, VESTI, SPORT, NOĆNI, IGRE, AI**.

6.9 Podesite kašnjenje zvuka (SINHRONIZACIJA ZVUKA I SLIKE)

- Obrada video-slike ponekada traje duže od vremena koje je potrebno za obradu audio-signala. To se zove „kašnjenje“. Funkcija Kašnjenje zvuka služi za otklanjanje ovog kašnjenja.
- Podesite kašnjenje zvuka, obebeđeno samo za aktuelni režim reprodukcije. (Kao što je priloženo u HDMI ARC režimu kašnjenja zvuka, režim kašnjenja važi samo za HDMI ARC).
- Podrazumevano je kašnjenje zvuka podešeno na 00.
- 1. Tokom režima UKLJUČENO pritisnite i zadržite dugme  3 sekunde da biste otvorili meni, zatim pritisnite dugme  9 puta zaredom. Na ekranu jedinice pomera se tekst „**LT 00**“.
- 2. Pritisnite dugmad **VOL+/-** da biste pokrenuli preskakanje za po 10 ms da biste podesili vreme kašnjenja. Podesite maksimalno kašnjenje od 200 ms.
- 3. Pritisnite dugme  ili sačekajte 10 sekundi da biste napustili.

Saveti:

- Opseg podešavanja: [00~200 ms]
- Podešavanje kašnjenja zvuka važi samo za digitalni zvuk (npr. HDMI IN, HDMI ARC, HDMI eARC, OPTIČKI).

7. DTS:X rad

7.1 Funkcije DRC / Kontrola dijaloga / Neural:X / Virtual:X

DTS:X® tehnologije obezbeđuju korisnicima efekte virtuelnog višekanalnog okružujućeg zvuka koji kreiraju sveobuhvatan užitak u zvuku.

- Tokom režima UKLJUČENO usmerite daljinski upravljač prema Soundbar zvučniku, pritisnite i zadržite dugme ►II 3 sekunde da biste otvorili meni.
- Na ekranu jedinice pomera se tekst „MENU”.

Podešavanje DRC nivoa:

- Pritisnite dugme ►►I 10 puta zaredom, na ekranu se prikazuje: **DRC 0/1/2**.

Podesite nivo upravljanja dijalogom:

- Pritisnite dugme ►►I 11 puta zaredom, na ekranu se prikazuje: **DCL 0/1/2/3/4/5/6**.

Neural:X podešavanje:

- Pritisnite dugme ►►I 12 puta zaredom, na ekranu se prikazuje: **Neural X ON / OFF**.

Virtual:X podešavanje:

- Pritisnite dugme ►►I 13 puta zaredom, na ekranu se prikazuje: **VIRTUAL X ON/OFF**.

Napomena:

Gorenavedene radnje se uglavnom odnose na zahtev usaglašenosti sa DTS i samo Virtual:X podešavanje je otvoreno za korisnika.

8. HDMI eARC/HDMI ARC, HDMI IN, OPTIČKI, AUX režim

- 1 Uverite se da je jedinica povezana sa televizorom ili zvučnim uređajem.
- 2 Pritiskajte dugme  uzastopno na jedinici ili daljinskom upravljaču da biste izabrali **HDMI eARC/HDMI ARC, HDMI IN, OPTIČKI, AUX, USB, BT (Bluetooth)** režim.
- 3 Rukujte zvučnim uređajem direktno za funkcije reprodukcije.
- 4 Pritisnite dugme **VOL +/-** da podesite jačinu zvuka na željeni nivo.

Saveti:

- Jedinica možda neće moći da dekodira sve formate digitalnog zvuka iz ulaznog izvora. U tom slučaju jedinica će se utišati. To NIJE defekt. Postarajte se da postavka zvuka ulaznog izvora (npr. TV, igračka konzola, DVD plejer itd.) bude podešena na **PCM** ili **Dolby Digital** (pogledajte korisnički priručnik uređaja ulaznog izvora za detalje o podešavanju zvuka) pomoću HDMI eARC/OPTIČKOG ulaza.
- Prilikom biranja različitih audio-formata jedinica prikazuje sledeće:



Format ulaza	Ekran
PCM	PCM
Dolby Digital	DOLBY AUDIO / DOLBY SURROUND
Dolby Digital Plus	DOLBY AUDIO / DOLBY SURROUND
Dolby TrueHD	DOLBY AUDIO / DOLBY SURROUND
Dolby MAT	MPCM
Dolby Digital Plus - Atmos	DOLBY ATMOS
Dolby TrueHD - Atmos	DOLBY ATMOS
Dolby MAT - Atmos	DOLBY ATMOS
DTS	DTS
DTS Discrete Surround	DTS
DTS-ES 6.1 Matrix	DTS
DTS-ES 6.1 Discrete	DTS
DTS 96/24	DTS
DTS 96/24 ES Matrix	DTS
DTS Express	DTS
DTS-ES 8-Channel Discrete	DTS
DTS-HD High Resolution	DTS-HD
DTS-HD Master Audio	DTS-HD
DTS:X	DTS-X
DTS:X Master Audio	DTS-X

9. Rad preko Bluetooth-a

9.1 Uparivanje uređaja koji podržavaju Bluetooth

Prvi put kada povežete Bluetooth uređaj sa ovim plejerom, potrebno je da uparite uređaj sa ovim plejerom.

Napomene:

- Radni domet između ove jedinice i Bluetooth uređaja je oko 8 metara (bez predmeta između Bluetooth uređaja i jedinice).
 - Pre nego što povežete Bluetooth uređaj sa ovom jedinicom, uverite se da poznajete mogućnosti uređaja.
 - Kompatibilnost sa svim Bluetooth uređajima nije garantovana.
 - Svaka prepreka između ove jedinice i Bluetooth uređaja može da smanji radni domet.
 - Ako je signal slab, jedinica se može isključiti, ali automatski ulazi u režim uparivanja.
- 1 U režimu UKLUČENO, pritisnite dugme  na jedinici više puta ili dugme  na daljinskom upravljaču da biste izabrali Bluetooth režim. Na ekranu se prikazuje „**NO BT**” ako jedinica nije uparena sa Bluetooth uređajem.
 - 2 Aktivirajte Bluetooth uređaj i izaberite režim pretraživanja. „**Hisense AX3120G**” će se pojaviti na listi Bluetooth uređaja.
 - Ako ne možete da pronađete jedinicu, pritisnite i zadržite dugme  u BT režimu 2 sekunde da bi mogla da se detektuje. Na ekranu se prikazuje „**BT Pairing**”, a iz jedinice će se začuti zvuk upozorenja.
 - 3 Izaberite „**Hisense AX3120G**” na listi za uparivanje. Nakon uspešnog uparivanja, začujete zvuk upozorenja iz jedinice, a na ekranu se prikazuje „**BT_IN**”.
 - 4 Reprodukujte muziku sa povezanog Bluetooth uređaja.

Da biste isključili Bluetooth funkciju, učinite sledeće:



- Prebacite se na drugi režim na jedinici.
- Onemogućite BT funkciju na Bluetooth uređaju. Bluetooth uređaj će se isključiti sa jedinice nakon glasovnog upozorenja.
- Pritisnite i zadržite dugme  2 sekunde.

Saveti:

- Unesite „0000” za lozinku ako je potrebno.
- Ako se neki drugi Bluetooth uređaj ne upari sa jedinicom u roku od 2 minuta, jedinica će ponovo uspostaviti prethodnu vezu.
- Jedinica će takođe prekinuti vezu sa vašim uređajem ako on izađe iz radnog dometa.
- Ako želite ponovo da povežete uređaj sa ovom jedinicom, stavite ga u radni domet.
- Ako se uređaj premesti van radnog dometa, kada se vrati, proverite da li je uređaj i dalje povezan sa jedinicom.
- Ako se veza izgubi, pratite uputstva iznad za ponovno uparivanje uređaja i jedinice.

9.2 Slušanje muzike sa Bluetooth uređaja

- Ako povezani Bluetooth uređaj podržava funkciju Advanced Audio Distribution Profile (A2DP), preko jedinice možete da slušate muziku sačuvanu na uređaju.
 - Ako uređaj takođe podržava funkciju Audio Video Remote Control Profile (AVRCP), možete da koristite daljinski upravljač jedinice da reprodukujete muziku sačuvanu na uređaju.
1. Uparite uređaj sa jedinicom.
 2. Reprodukujte muziku preko uređaja (ako podržava A2DP).
 3. Koristite priloženi daljinski upravljač za kontrolu reprodukcije (ako podržava AVRCP).

	Pokretanje, pauziranje ili nastavak reprodukcije.
	Prelazak na prethodnu ili narednu numeru.

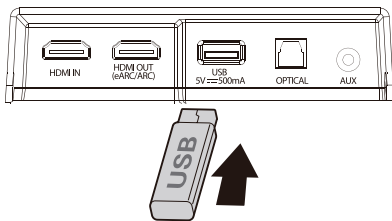

10. Rad preko USB priključka

1 Ubacite USB uređaj.



2 Pritisnite dugme  nekoliko puta na jedinici ili na daljinskom upravljaču da biste izabrali **USB** režim.

3 Tokom reprodukcije:

	Pokretanje, pauziranje ili nastavak reprodukcije.
	Prelazak na prethodnu ili narednu numeru.

Saveti:

- Jedinica može da podrži USB uređaje koji imaju do 32 GB memorije.
- Ovaj proizvod možda neće biti kompatibilan sa određenim tipovima USB uređaja za skladištenje.
- Ako koristite USB produžni kabl, USB čvorište ili USB multifunkcionalni čitač kartica, USB uređaj za skladištenje možda neće biti prepoznat.
- Nemojte da uklanjate USB uređaj za skladištenje tokom očitavanja datoteka.
- Ugrađeni USB host pune brzine za USB primene ne treba da prekorači 6,5 Mbps.
- Za datoteke u FLAC formatu maks. veličina bloka 8107/8109 može da podrži maksimalno 4608.

SR

Podržani USB formati:

Produžetak	Kodek	Brzina uzorkovanja	Brzina bitova
*.mp3	MPEG - 1 Layer1/2/3	32 kHz – 48 kHz	32 kbps ~ 320 kbps
	MPEG - 2 Layer1/2/3	16 kHz – 24 kHz	8 kbps ~ 160 kbps
	MPEG - 2.5 Layer3	8 kHz – 12 kHz	
*.wma	WMA7/8/9/STD	8 kHz – 48 kHz	≤ 320 kbps
*.aac	AAC	8 kHz – 96 kHz	≤ 1728 kbps
	AAC-LC		
	HE-AAC		
*.ogg	Vorbis kodek	8 kHz – 48 kHz	≤ 500 kbps
*.flac	-	8 kHz – 192 kHz	≤ 9 Mbps
*.wav	PCM, LPCM, IMA_ADPCM, MPEG, ALAW, MULAW	8 kHz – 192 kHz	≤ 9 Mbps

- Samo USB format tip FAT 32 je podržan za povezivanje sa USB uređajem za skladištenje.
- za *.ogg audio-datoteka, u nastavku su navedeni nepodržani formati:
 - 1). block size 0 < 64 block size 0 > 2048; 2). block size 1 < 64, block size 1 > 4096; 3). codebook counter > 64; 4). codebook entry > 640; 5). floor counter > 4; 6). floor type 0; 7). residua counter > 4; 8). dimension !=2; 9). mapping counter > 2; 10). mode counter > 2.
- Za datoteku u FLAC formatu maks. veličina bloka 8107/8109 može da podrži maksimalno 4608.

11. Meni Podešavanja

1. Tokom režima UKLJUČENO pritisnite i zadržite dugme ►|| 3 sekunde da biste otvorili meni.
 2. Izaberite sadržaj pomoću dugmadi ◀◀ / ▶▶.
 3. Promenite početne vrednosti za svako od podešavanja pomoću dugmadi VOL +/-.
 4. Pritisnite dugme ►|| da biste potvrdili izbor i izađite iz podešavanja.
- Ako se nijedno dugme ne pritisne 10 sekundi, sistem automatski izlazi iz menija.

Ekran (pritisnite ◀◀ / ▶▶)	Opis (pritisnite VOL +/-)
1 MOVIE	Izaberite Efekat ekvilajzera (EQ) (FILM, MUZIKA, IGRE, VESTI, SPORT, NOĆNI, AI)
2 SUR OFF	Prebacivanje na Okružujući zvuk [UKLJUČENO/ ISKLJUČENO]
3 BAS 0	Podešavanje Niva niskih tonova
4 TRE 0	Podešavanje Niva visokih tonova
5 DIM 0	Podešavanje osvetljenosti (Nivo dimera: DIM 0/1/2/3, napustite meni za aktiviranje)
6 AUTOWAKE OFF	Prebacivanje na Automatsko buđenje [UKLJUČENO/ ISKLJUČENO]
7 AUTOSTANDBY OFF	Prebacivanje na Automatski režim mirovanja [UKLJUČENO/ ISKLJUČENO]
8 BEEP ON	Prebacivanje na Zvučni signal [UKLJUČENO/ ISKLJUČENO]
9 LT 00	Podešavanje Kašnjenja zvuka (AV SIN.H.)
10 DRC 0	Podešavanje DTS DRC niva: DRC 0/1/2
11 DCL 0	Podešavanje Niva kontrole DTS dijaloga: DCL 0/1/2/3/4/5/6
12 NEURAL ON	Prebacivanje: DTS Neural [UKLJUČENO/ ISKLJUČENO]
13 VIRTUALX	Prebacivanje: DTS Virtual:X [UKLJUČENO/ ISKLJUČENO]
14 BASSBOOST ON	Prebacivanje: Pojačavanje niskih tonova [UKLJUČENO/ ISKLJUČENO]

12. Rešavanje problema

Da bi vaša garancija bila važeća, nikada nemojte da pokušavate da sami popravite jedinicu. Ako naidete na probleme prilikom korišćenja jedinice, proverite sledeće tačke pre nego što zatražite servis.



Nema napajanja

- Uverite se da je kabl za struju na aparatu ispravno povezan.
- Uverite se da ima napajanja na utičnici za naizmeničnu struju.
- Pritisnite dugme za mirovanje da biste uključili jedinicu.

Daljinski upravljač ne radi

- Pre nego što pritisnete bilo koje dugme za kontrolu reprodukcije, prvo izaberite odgovarajući izvor.
- Smanjite razdaljinu između daljinskog upravljača i jedinice.
- Ubacite baterije tako da polaritet (+/-) bude postavljen kao što je naznačeno.
- Zamenite baterije.
- Usmerite daljinski upravljač ka prednjoj strani jedinice.

Nema zvuka

- Uverite se da jedinica nije utišana. Pritisnite  ili dugme VOL +/- da biste nastavili normalno slušanje.
- Pritisnite dugme  na jedinici ili na daljinskom upravljaču da biste prebacili Soundbar zvučnik na režim mirovanja. Zatim ponovo pritisnite dugme  da biste uključili Soundbar zvučnik.
- Iskopčajte kabl za napajanje Soundbar zvučnika i niskotonca iz strujne utičnice, zatim ga ponovo priključite. Uključite Soundbar zvučnik.
- Uverite se da je podešavanje izvora zvuka (npr. TV, konzola za igre, DVD plejer itd.) postavljeno na PCM ili Dolby Digital režim kada koristite digitalnu (npr. HDMI, OPTIČKI) vezu.
- Niskotonac je van dometa, pomerite niskotonac bliže Soundbar zvučniku. Uverite se da se niskotonac nalazi u dometu od 5 m od Soundbar zvučnika (što bliže, to bolje).
- Soundbar zvučnik je možda izgubio vezu sa niskotoncem. Ponovo uparite jedinicu prateći korake u odeljku „Uparivanje bežičnog niskotonca sa Soundbar zvučnikom“.
- Jedinica možda neće moći da dekodira sve formate digitalnog zvuka iz ulaznog izvora. U tom slučaju jedinica će se utišati. To NIJE defekt. Uređaj nije utišan.

Ako ne možete da pronađete Bluetooth naziv ovog uređaja na Bluetooth uređaju za Bluetooth uparivanje

- Proverite da li je Bluetooth funkcija aktivirana na Bluetooth uređaju.
- Proverite da li ste uparili jedinicu sa Bluetooth uređajem.

Ovo je funkcija isključivanja napajanja nakon 15 minuta, jedan od zahteva ERPII standarda za uštedu energije

- Kada je nivo spoljašnjeg ulaznog signala nizak, jedinica će se automatski isključiti za 15 minuta. Povećajte jačinu zvuka na spoljašnjem uređaju.
- Za više informacija o umreženoj opremi pogledajte <https://hisense.fr/cat-produit/barres-de-son/>

Niskotonac je u režimu praznog hoda ili indikator niskotonca ne svetli.

- Isključite strujni kabl iz utičnice i ponovo ga uključite nakon 4 minuta da resetujete niskotonac.

13. Specifikacije

Naziv modela	AX3120G
Soundbar zvučnik	
Napajanje	AC 100–240 V~ 50/60 Hz
Potrošnja energije	20 W
Potrošnja u režimu mirovanja	< 0,50 W
USB priključak za reprodukciju USB kompatibilnost Podrška za USB reprodukciju/formate datoteka	5 V \equiv 500 mA Hi-Speed USB (2.0) / FAT32 / FAT16 32 GB (maks.), WAV/WMA/MP3/FLAC/ALAC
Dimenzije (Š × V × D)	920 × 60 × 90 mm / 36,2" × 2,4" × 3,5"
Neto težina	2,9 kg
Frekvencijski odziv	150 Hz – 20 kHz
Radna temperatura	0 °C – 45 °C
Specifikacije bežične mreže	
Bluetooth verzija / profili Radna frekvencija za Bluetooth Maks. snaga odašiljanja za Bluetooth (EIRP)	V5.3 2400 MHz – 2483,5 MHz ≤ 10 dBm
Tip modulacije	GFSK, $\pi/4$ DQPSK, 8DPSK
Niskotonac	
Napajanje	AC 100–240 V~ 50/60 Hz
Potrošnja energije	15 W
Potrošnja u režimu mirovanja	< 0,50 W
Dimenzije (Š × V × D)	214 × 294 × 304 mm / 8,4" × 11,6" × 12"
Neto težina	5,27 kg
Frekvencijski odziv	40 Hz – 180 Hz
Pojačalo (Maksimalna snaga zvuka)	
Ukupno	360 W
Glavna jedinica	240 W
Niskotonac	120 W
Daljinski upravljač	
Razdaljina/ugao	19,7 stopa (6 m) / 30°
Vrsta baterije	AAA (1,5 V × 2)

SR

Hisense

3.1.2CH Zvučna traka s bežičnim niskotonskim zvučnikom

Model: AX3120G

BS



360W
Max Audio Power

Dolby Atmos **dts x**

HDMI™
HIGH-DEFINITION MULTIMEDIA INTERFACE

Bluetooth® **CE** **UK CA**

KORISNIČKI PRIRUČNIK



Prije upotrebe zvučne trake pažljivo pročitajte priručnik i sačuvajte ga za buduću upotrebu.

Sadržaj

1. Podržani formati ulaznog zvuka	3
2. Šta je u kutiji	4
3. Identifikacija dijelova	5
3.1 Glavna jedinica	5
3.2 Bežični niskotonnski zvučnik	5
3.3 Daljinski upravljač	6
4. Pripreme	7
4.1 Priprema daljinskog upravljača	7
4.2 Zamjena baterija daljinskog upravljača	7
4.3 Određivanje položaja i postavljanje	7
4.4 Postavljanje zvučne trake na zid	8
5. Spojevi	9
5.1 Dolby Atmos®	9
5.2 DTS:X	9
5.3 Upotreba utičnice HDMI	9
5.4 Upotreba utičnice OPTICAL	10
5.5 Spajanje na utičnicu AUX	10
5.6 Priključivanje na napajanje	10
5.7 Uparivanje s niskotonnskim zvučnikom	11
6. Osnovne radnje	11
6.1 Stanje pripravnosti / uključeno	11
6.2 Karakteristika automatskog uključivanja stanja pripravnosti / automatskog buđenja	11
6.3 Odabir režima rada	12
6.4 Prilagodavanje nivoa niskih/visokih tonova	12
6.5 UKLJUČIVANJE/ISKLUČIVANJE prostornog ozvučenja	12
6.6 Prilagodite jačinu zvuka zvučne trake	12
6.7 Prilagodavanje nivoa osjetljenja	12
6.8 Odaberite efekat izjednačivača (EQ)	12
6.9 Postavite odgodu zvuka (AV SYNC)	12
7. Rad karakteristike DTS:X	13
7.1 Karakteristike DRC / Upravljanje dijalogom / Neural:X / Virtual:X	13
8. Režimi rada HDMI eARC/HDMI ARC, HDMI IN, OPTIČKI, AUX	13
9. Rad funkcije Bluetooth	14
9.1 Uparivanje uređaja opremljenih karakteristikom Bluetooth	14
9.2 Slušanje muzike s uređaja Bluetooth	14
10. Rad uređaja USB	15
11. Izbornik za postavljanje	16
12. Otklanjanje problema	16
13. Specifikacije	18

1. Podržani formati ulaznog zvuka

Format	Funkcija			
	OPTIČKI	HDMI ARC	HDMI eARC	HDMI IN
LPCM 2ch	●	●	●	●
LPCM 5.1ch	--	--	●	●
LPCM 7.1ch	--	--	●	●
Dolby Atmos - Dolby TrueHD	--	--	●	●
Dolby Atmos - Dolby Digital Plus	--	●	●	●
Dolby TrueHD	--	--	●	●
Dolby Digital Plus	--	●	●	●
Dolby Digital	●	●	●	●
DTS	●	●	●	●
DTS-ES Discrete 6.1	●	●	●	●
DTS-ES Matrix 6.1	●	●	●	●
DTS 96/24	●	●	●	●
DTS-HD High Resolution Audio	--	--	●	●
DTS-HD Master Audio	--	--	●	●
DTS-HD LBR	--	--	●	●
DTS:X	--	--	●	●

● : Podržani format.

-- : Nepodržani format.

2. Šta je u kutiji

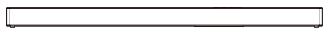

Glavna jedinica



Bežični niskotonski zvučnik



Kabl za napajanje
naizmjeničnom strujom × 2

Za glavnu jedinicu / bežični niskotonski
zvučnik

BS

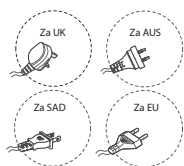

* Vrsta utikača razlikuje se u
zavisnosti od regiona

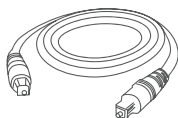

Optički kabl



Kabl HDMI

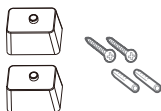

Nosači (× 2) / Vijak za nosač (× 2) /
Zidna sidra (× 2)

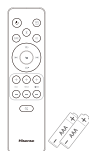

Daljinski upravljač /
baterije AAA × 2

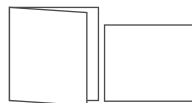

Korisnički priručnik /
Vodič za brzi početak

* Količina napojnog kabla i utikač razlikuju se u zavisnosti od regiona.

- Slike, ilustracije i crteži prikazani u ovom Korisničkom priručniku služe samo za upućivanje. Stvarni proizvod može izgledati drugačije.
- Dizajn i specifikacije podliježu izmjenama bez prethodne najave.

3. Identifikacija dijelova

3.1 Glavna jedinica

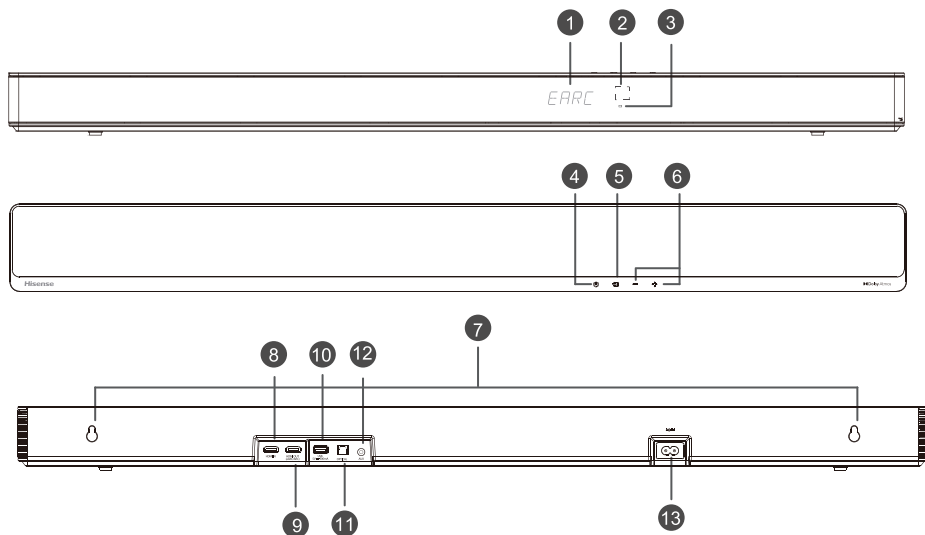

- ① **Ekran**
Prikazan je trenutni status.
- ② **Senzor daljinskog upravljača**
Prima signal s daljinskog upravljača.
- ③ **Crveni indikator stanja pripravnosti**
• Stalno uključen | U stanju pripravnosti
- ④ Tipka za (**UKLJUČIVANJE/ISKLUČIVANJE**)
Prebacivanje režima rada jedinice iz UKLJUČENO u STANJE PRIPRAVNOSTI.
- ⑤ Tipka (**IZVOR**)
Odaberite režim rada reprodukcije.
- ⑥ +/- Tipka (**VOL+/VOL-**)
Povećajte/smanjite jačinu zvuka.
- ⑦ **Otvori za postavljanje na zid**
Vijke za postavljanje na zid postavite u otvore za postavljanje na zid na jedinici.
- ⑧ Utičnica **HDMI IN**
Za spajanje HDMI izvora, kao što su uređaj za reprodukciju DVD-a, uređaj za reprodukciju Blu-ray Disc™ ili konzola za igranje.
- ⑨ Utičnica **HDMI OUT (eARC/ARC)**
Priključak za spajanje TV-a. Priključkom je podržana funkcija eARC/ARC HDMI kojom se zvučnoj traci omogućava da reprodukuje zvuk koji potiče sa spojenog TV-a.
- ⑩ Utičnica **USB**
Umetnite uređaj USB za reprodukciju muzike.
- ⑪ Utičnica **OPTICAL**
Spojite na utičnicu OPTICAL OUT na vanjskom uređaju.
- ⑫ Utičnica **AUX**
Spajanje s vanjskim zvučnim uređajem.
- ⑬ Utičnica **AC IN**
Priključite na napajanje.

3.2 Bežični niskotonski zvučnik

① Indikator

• Brzo treperenje	Niskotonski zvučnik je u režimu rada uparivanja
• Stalno uključen	Uspješno povezano / upareno
• Sporo treperenje	Povezivanje / uparivanje nije uspjelo

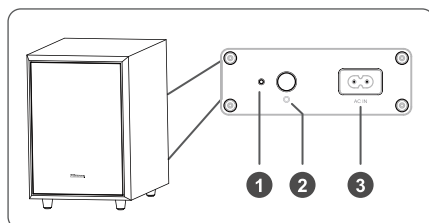

2 Tipka UPARIVANJE









Dvije sekunde	Obrišite zapis uparivanja i uđite u način uparivanja
---------------	--

3 Utičnica AC IN

Priključite na napajanje.

BS

3.3 Daljinski upravljač

- 1  Prebacivanje režima rada jedinice iz UKLJUČENO u STANJE PRIPRAVNOSTI.
- 2  (IZVOR) Odaberite režim rada reprodukcije.
- 3 **SURR** UKLJUČITE/ISKLUČITE prostorno ozvučenje.
- 4  (Bluetooth) Odaberite režim rada Bluetooth. Pritisnite i držite tipku  (Bluetooth) da biste aktivirali funkciju uparivanja u režimu rada Bluetooth ili prekinuli vezu s postojećim uparenim uređajem Bluetooth.
- 5 **EQ** Odaberite FILM/MUZIKA/IGRA/VIJESTI/SPORT/NOĆ/AI
- 6  Pređite na prethodni/sljedeći zapis u režimu rada Bluetooth/USB.
- 7 **VOL+/VOL-** Povećajte/smanjite jačinu zvuka.
- 8  Pokreni/zaustavi/nastavi reprodukciju u režimu rada Bluetooth/USB. Pritisnite i tri sekunde držite tipku  za ulazak u izbornik za postavljanje. Potvrdite odabir.
- 9 **BASS+/-** Prilagodite nivo niskih tonova.
- 10 **TREBLE+/-** Prilagodite nivo visokih tonova.
- 11 **DIMMER+/-** Prilagodite osvijetljenost ekrana.
- 12  (ISKLUČIVANJE ZVUKA) Isključite ili uključite zvuk.

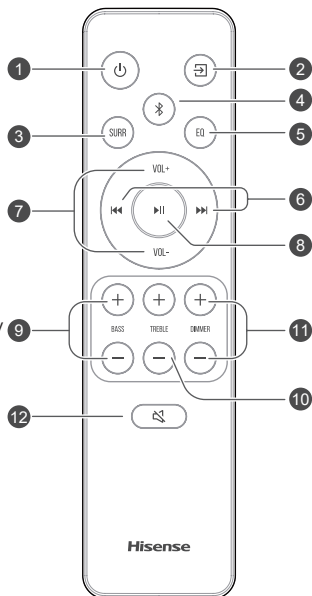

4. Pripreme

4.1 Priprema daljinskog upravljača

Isporučenim daljinskim upravljačem omogućava se udaljeno upravljanje jedinicom.

- Čak i ako daljinski upravljač upotrebljavate unutar efektivnog dometa od 19,7 stopa (6 m), moguće je da neće raditi ako postoje bilo kakve prepreke između jedinice i daljinskog upravljača.
- Ako daljinski upravljač upotrebljavate u blizini drugih proizvoda koji proizvode infracrvene zrake ili ako pomoću infracrvenih zraka udaljeno upravljate drugim uređajima u blizini jedinice, rad daljinskog upravljača može biti neispravan. S druge strane, rad drugih proizvoda može biti neispravan.

4.2 Zamjena baterija daljinskog upravljača

- 1 Pritisnite i gurnite poklopac na zadnjoj strani daljinskog upravljača da biste otvorili pretinac za baterije.
- 2 Umetnite dvije baterije **AAA**. Pobrinite se da se polovi baterija (+) i (-) podudaraju s polovima (+) i (-) naznačenim u pretincu za baterije.
- 3 Zatvorite poklopac pretinca za baterije.

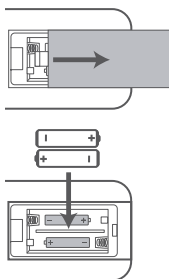

Mjere opreza koje se tiču baterija

- Pobrinite se da baterije umetnete vodeći računa o pravilnom pozitivnom „+“ i negativnom „-“ polaritetu.
- Upotrebljavajte baterije iste vrste. Nikada istovremeno ne upotrebljavajte baterije različitih vrsta.
- Moguće je upotrebljavati punjive ili nepunjive baterije. Pogledajte mjere opreza na naljepnicama na baterijama.
- Pazite na svoje nokte pri uklanjanju poklopca pretinca za baterije i baterija.
- Ne ispuštajte daljinski upravljač.
- Ne dozvoljavajte da drugi predmeti udaraju o daljinski upravljač.
- Ne proljevajte vodu ili bilo koju drugu tekućinu na daljinski upravljač.
- Ne stavljajte daljinski upravljač na mokre predmete.
- Ne stavljajte daljinski upravljač na direktnu Sunčevu svjetlost ili blizu izvora prekomjerne topline.
- Ako daljinski upravljač ne upotrebljavate duže vrijeme, izvadite bateriju jer može doći do korozije ili curenja sadržaja iz baterije, što može dovesti do fizičke povrede i/ili oštećenja imovine i/ili požara.

- Ne upotrebljavajte baterije koje se razlikuju od naznačenih.
- Ne miješajte nove i stare baterije.
- Nikada ne punite baterije osim ako potvrdite da je riječ o baterijama koje se mogu puniti.

BS

4.3 Određivanje položaja i postavljanje

Određivanje položaja

- A Ako je vaš TV postavljen na stol, jedinicu možete postaviti na stol direktno ispred postolja TV-a i centrirati je u odnosu na ekran TV-a.
- B Ako je vaš TV pričvršćen za zid, jedinicu možete postaviti na zid direktno ispod ekrana TV-a.

Napomena: Jedinicu treba postaviti tako da se izbjegne pokrivanje prijemnika signala TV-a jer u suprotnom daljinski upravljač TV-a ne može raditi.

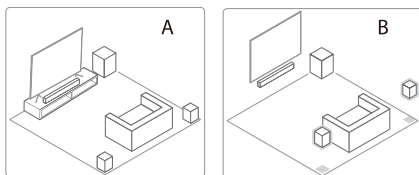

4.4 Postavljanje zvučne trake na zid

Napomene:

- Jedinicu mora postaviti obučeno osoblje. Nepravilno sastavljanje može dovesti do ozbiljne povrede i oštećenja imovine (ako proizvod namjeravate postaviti sami, morate provjeriti jesu li u zid ukopane električne ili vodovodne instalacije). Osoba koja obavlja postavljanje dužna je provjeriti može li zid sigurno podnijeti ukupno opterećenje jedinice i zidnog nosača.
- Za postavljanje su potrebni dodatni alati (nisu uvršteni).
- Ne zatežite vijke preko mjere.
- Priručnik s uputstvima sačuvajte za buduću upotrebu.
- Upotrijebite elektronički detektor usadnih vijaka da biste prije bušenja i postavljanja provjerili o kojoj vrsti zida je riječ.

BS

UPOZORENJE

- Da biste spriječili povrede, uređaj morate sigurno pričvrstiti za pod/zid u skladu s uputstvom za postavljanje.
- Predložena visina za postavljanje na zid: $\leq 1,5$ metara.

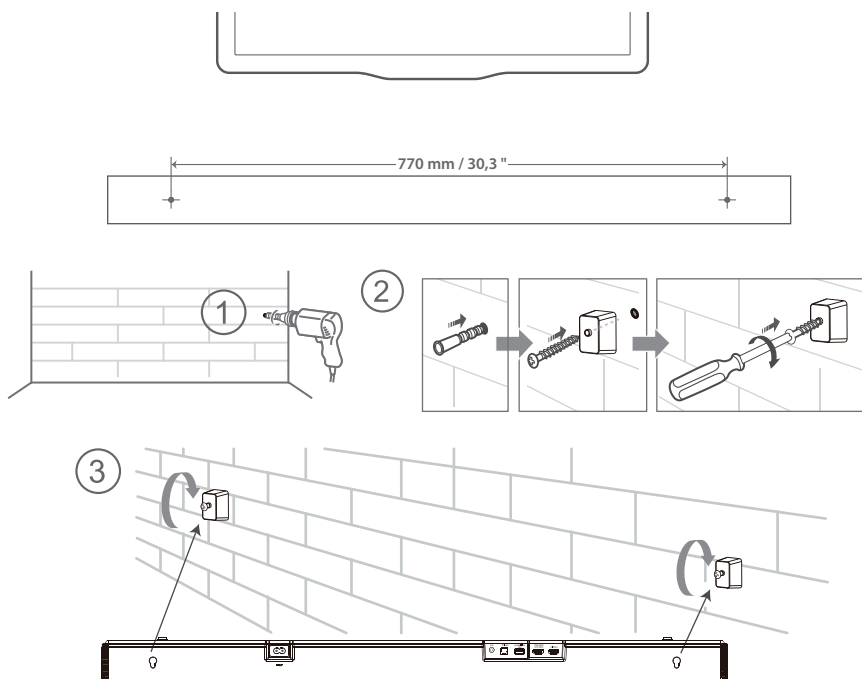

5. Spojevi

5.1 Dolby Atmos®

Značajkom Dolby Atmos® pruža vam se impresivno iskustvo slušanja isporučivanjem zvuka u trodimenzionalnom prostoru te čitavo bogatstvo, jasnoća i snaga Dolby zvuka. Za više informacija posjetite dolby.com/technologies/dolby-atmos.

5.2 DTS:X

DTS:X, granični zvuk više nije ograničen postavljanjem zvučnika u fiksni položaj ili specifičnim signalima kanala.

Za upotrebu funkcija Dolby Atmos® / DTS:X

Funkcije Dolby Atmos® / DTS:X dostupne su u režimu rada HDMI eARC/ARC. Za detalje o spajanju pogledajte „**Veza HDMI: HDMI eARC/ARC**“

1. Da biste upotrebljavali režime rada Dolby Atmos® / DTS:X, vašim TV-om moraju biti podržani audio prolazi Dolby Atmos® / DTS:X ili HDMI.
2. Provjerite jesu li sistemi „Bitstream“, „RAW“ ili „No Encoding“ odabrani za sistem bitstream u audio izlazu spojenog vanjskog uređaja (npr. uređaj Blu-ray za reprodukciju DVD-a, TV itd.).
3. Dok ulazite u format Dolby Atmos / DTS:X / Dolby Digital / PCM, na zvučnoj će se traci prikazati poruka DOLBY ATMOS / DTS:X / DOLBY AUDIO / PCM AUDIO.

5.3 Upotreba utičnice HDMI

Neki TV-i 4K HDR zahtijevaju da se HDMI ulaz ili postavke slike prilagode za prijem HDR sadržaja. Za dodatne detalje o namještanju HDR ekrana pogledajte uputstvo za upotrebu vašeg TV-a.

Upotreba kabla HDMI za spajanje zvučne trake, opreme AV i TV-a:

1. metoda: Standardni kabl HDMI

- Ako vaš TV nije kompatibilan s karakteristikom HDMI ARC, zvučnu traku povežite s TV-om putem standardne veze HDMI.
1. Upotrijebite kabl HDMI za spajanje utičnice **HDMI OUT (eARC/ARC)** na zvučnoj traci s utičnicom HDMI IN na TV-u.
 2. Upotrijebite HDMI kabl za spajanje utičnice **HDMI IN** na zvučnoj traci s vanjskim uređajima (npr. konzole za igranje, uređaje za reprodukciju DVD-a i uređaje blu-ray).

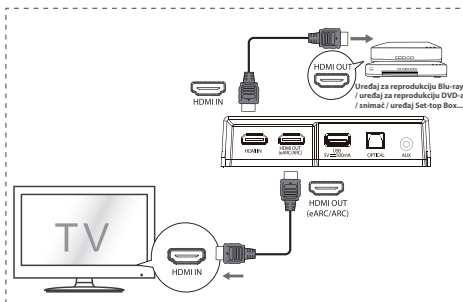

2. metoda:

eARC (poboljšani audio povratni kanal) / ARC (povratni audio kanal)

Funkcije eARC ili ARC omogućavaju vam slanje zvuka s TV-a kompatibilnog s funkcijama ARC ili eARC na zvučnu traku pomoću jednog priključka HDMI. Da biste upotrebljavali funkciju ARC ili eARC, pobrinite se da je vaš TV kompatibilan i s funkcijom HDMI-CEC i s funkcijom ARC ili eARC i postavljen u skladu s tim funkcijama. Ako je pravilno postavljen, daljinski upravljač TV-a možete upotrebljavati za prilagođavanje jačine izlaznog zvuka (VOL + /- i ISKLJUČI ZVUK) zvučne trake.

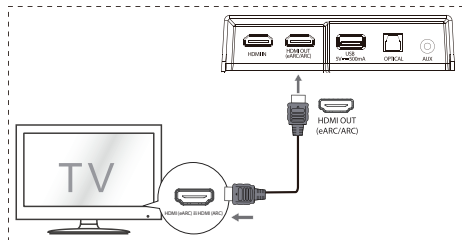

Spojite HDMI kabl s utičnice **HDMI OUT (eARC/ARC)** na jedinici s utičnicom HDMI (eARC) ili HDMI (ARC) na TV-u koji je kompatibilan s funkcijama eARC ili ARC. Zatim pritisnite daljinski upravljač da biste odabrali karakteristiku **HDMI eARC ili HDMI ARC**.

Savjeti:

- Vašim TV-om moraju biti podržane karakteristike HDMI-CEC i ARC ili eARC. Karakteristike HDMI-CEC i ARC ili eARC moraju biti postavljene u položaj Uključeno.
- Način postavljanja karakteristika HDMI-CEC i ARC ili eARC može se razlikovati u zavisnosti od TV-a. Za detaljne informacije o karakteristikama ARC ili eARC pogledajte vlasnički priručnik.
- Karakteristika ARC radi samo s uređajima kojima je podržana karakteristika HDMI ARC, kao i s kablom HDMI 1.4 (i novijim).

5.4 Upotreba utičnice OPTICAL

- Ukopčajte OPTIČKI kabl u utičnicu OPTICAL OUT na TV-u i u utičnicu **OPTICAL** na jedinici.

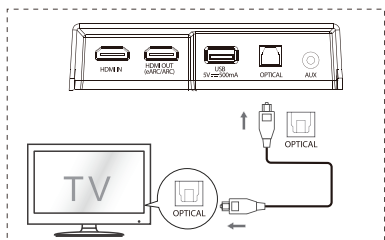

5.5 Spajanje na utičnicu AUX

- A Za spajanje utičnice audio izlaza TV-a s utičnicom **AUX** na jedinici upotrijebite zvučni kabl od 3,5 mm s priključkom RCA.
- B Za spajanje utičnice **AUX** na zvučnom uređaju TV-a ili vanjskom zvučnom uređaju s utičnicom **AUX** na jedinici upotrijebite zvučni kabl 3,5 mm na 3,5 mm.

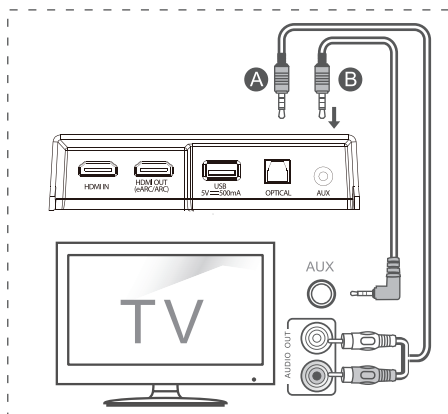

5.6 Priključivanje na napajanje

- **Rizik od oštećenja proizvoda!**
Pobrinite se da napon napajanja odgovara naponu naznačenom na zadnjoj ili donjoj strani jedinice.
- Prije spajanja kabla za napajanje naizmjeničnom strujom, pobrinite se da su sve druge veze uspostavljene.
- **Zvučna traka**
Ukopčajte mrežni kabl u utičnicu AC IN na glavnoj jedinici, a zatim u mrežnu utičnicu.
- **Niskotonski zvučnik**
Ukopčajte mrežni kabl u utičnicu AC IN na niskotonskom zvučniku, a zatim u mrežnu utičnicu.

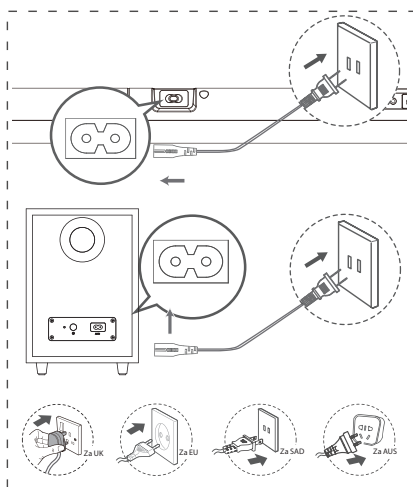

- * Količina napojnog kabla i utikač razlikuju se u zavisnosti od regiona.

5.7 Uparivanje s niskotonskim zvučnikom

Automatsko uparivanje

Niskotonski zvučnik i zvučna traka automatski se uparuju kada su ukopčani u mrežne utičnice i uključeni.

Za spajanje dviju jedinica nije potreban kabl.



- Indikator statusa na bežičnom niskotonskom zvučniku.

Status svjetleće diode LED	Status
Brzo treperenje	Niskotonski zvučnik je u režimu uparivanja
Stalno uključena	Povezivanje / uparivanje je uspješno
Sporo treperenje	Povezivanje / uparivanje nije uspjelo

NAPOMENE:

- Ne pritišćite tipku PAIR na zadnjoj strani niskotonskog zvučnika, osim radi ručnog uparivanja.
- Ako automatsko uparivanje ne uspije, ručno uparite niskotonski zvučnik s glavnom jedinicom.

Ručno uparivanje

1. Pobrinite se da su svi kablovi dobro spojeni i da je glavna jedinica u režimu pripravnosti.
2. Pritisnite tipku  na jedinici ili daljinskom upravljaču da biste uključili glavnu jedinicu.
3. Pritisnite i najmanje tri sekunde držite tipku  na glavnoj jedinici ili daljinskom upravljaču da biste ušli u režim rada uparivanja. Na ekranu će se pojaviti pomična poruka „SW Pairing“.
4. Pritisnite i dvije sekunde držite tipku PAIR (UPARI) na zadnjoj strani niskotonskog zvučnika. Niskotonski će zvučnik ući u režim rada uparivanja, a indikator na niskotonskom zvučniku brzo će treperiti.
5. Nakon uspješnog uspostavljanja bežične veze, indikator Pair (Upari) će zasvijetliti, a na ekranu na glavnoj jedinici pojavit će se pomična poruka „SW IN“.
6. Ako indikator Pair (Upari) sporo treperi, bežična veza nije uspostavljena. Iskopčajte kabl niskotonskog zvučnika i nakon tri minute ponovo ukopčajte mrežni kabl. Ponovite korake od 1 do 4.

NAPOMENA:

- Ako bežična veza ipak nije uspostavljena, provjerite postoje li prepreka ili snažna interferencija (na primjer, interferencija zbog elektroničkog uređaja) u okolini. Uklonite te prepreke ili snažnu interferenciju i ponovite prethodne postupke.



- Niskotonski zvučnik treba se nalaziti unutar 6 m (18 stopa) od zvučne trake na otvorenom.
- Ako je glavna jedinica u režimu rada Uključeno i nije spojena s niskotonskim zvučnikom, indikator na niskotonskom zvučniku sporo će treperiti. Slijedite prethodne korake od 1 do 4 da biste uparili niskotonski zvučnik s glavnom jedinicom.

BS

6. Osnovne radnje

6.1 Stanje pripravnosti / uključeno

Kada glavnu jedinicu prvi put ukopčate u mrežnu utičnicu, glavna će jedinica biti u STANJU PRIPRAVNOSTI.

- Pritisnite tipku  na glavnoj jedinici ili daljinskom upravljaču da biste glavnu jedinicu prebacili u položaj UKLJUČENO.
- Ponovo pritisnite tipku  da biste prebacili jedinicu u STANJE PRIPRAVNOSTI.
- Iskopčajte mrežni utikač iz mrežne utičnice ako potpuno želite ISKLJUČITI jedinicu.



6.2 Karakteristika automatskog uključivanja stanja pripravnosti / automatskog buđenja

- **[Automatsko uključivanje stanja pripravnosti]** Kada je automatsko uključivanje stanja pripravnosti u režimu rada Uključeno, zvučna će traka automatski preći u stanje pripravnosti kada se zvuk ne detektuje 15 minuta. Na primjer, to bi se dogodilo pri zaustavljanju reprodukcije ili kada bi zvučna traka slučajno ostala uključena.
- **[Automatsko buđenje]** Ako se TV ili vanjski uređaj spojeni (u režimu rada HDMI IN/HDMI ARC/HDMI eARC/OPTIČKI/AUX), jedinica će se automatski uključiti kada se uključe TV ili vanjski uređaj.

Da biste onemogućili tu karakteristiku, slijedite korake navedene u nastavku:

1. U režimu rada UKLJUČENO, usmjerite daljinski prema zvučnoj traci i pritisnite i tri sekunde držite tipku  da otvorite izbornik.
 - Na ekranu uređaja pojavit će se pomična poruka „MENU“.
2. Šest puta zaredom pritisnite tipku  na ekranu će se pojaviti: **Auto Wake [ON / OFF]**. Umjesto toga, sedam puta zaredom pritisnite tipku  na ekranu će se pojaviti: **Auto Standby [ON / OFF]**.
3. Odaberite sadržaj pomoću tipke **VOL +/-** na daljinskom upravljaču, a zatim pritisnite  da potvrdite svoj izbor i izađete iz postavki.
- Ponavljanjem tih koraka uključit će se karakteristika „UKLJUČENO“ i „ISKLJUČENO“.

6.3 Odabir režima rada

- Više puta uzastopno pritisnite tipku  (IZVOR) na jedinici ili na daljinskom upravljaču za odabir režima rada **HDMI eARC/HDMI ARC, HDMI IN, OPTIČKI, AUX, USB, BT** (Bluetooth).
- Pritisnite tipku  na daljinskom upravljaču za odabir režima rada **BT** (Bluetooth).
- Odabrani način prikaza će se na ekranu.

Ekran	Režim rada
E ARC	HDMI eARC
ARC	HDMI ARC
HDMI	HDMI IN
OPT	OPTIČKI
AUX	AUX
USB	USB
NO USB	USB nije spojen
NO FILE	Nema podržane muzike ili datoteke
BT_IN	Bluetooth
NO BT	Spojeno Nije spojeno





6.4 Prilagođavanje nivoa niskih/visokih tonova

- Pritisnite tipke **BASS +/-** na daljinskom upravljaču da biste prilagodili nivo niskih tonova (bass +5 / bass -5).
- Pritisnite tipke **TREBLE +/-** na daljinskom upravljaču da biste prilagodili nivo visokih tonova (treble +5 / treble -5).

6.5 UKLJUČIVANJE/ISKLJUČIVANJE prostornog ozvučenja

- Pritisnite tipku **SURR** na daljinskom upravljaču da biste uključili prostorno ozvučenje. Ponovo pritisnite tu tipku da biste isključili prostorno ozvučenje.

6.6 Prilagodite jačinu zvuka zvučne trake

- Pritisnite tipke +/- na jedinici ili tipke **VOL+/VOL-** daljinskom upravljaču da biste prilagodili jačinu zvuka.
- Ako želite isključiti zvuk, pritisnite tipku  (ISKLJUČI ZVUK) na daljinskom upravljaču. Ponovo pritisnite tipku  (ISKLJUČI ZVUK) ili tipke **VOL+/VOL-** da biste nastavili normalno slušanje.
- U režimu rada USB pritisnite  tipku ili  /  da nastavite normalno slušanje.

U režimu rada BT, normalno slušanje možete nastaviti samo pritiskom na tipke VOL+/VOL- na spojenom telefonu.

6.7 Prilagođavanje nivoa osvijetljenja



- Pritisnite tipku **DIMMER +/-** na daljinskom upravljaču da biste odabrali nivo osvijetljenja.

BS

6.8 Odaberite efekat izjednačivača (EQ)

- Tokom reprodukcije pritisnite tipku **EQ** na daljinskom upravljaču da biste odabrali željene prethodno postavljene izjednačivače: **MUZIKA, FILM, VIJESTI, SPORT, NOĆ, IGRA, AI**.

6.9 Postavite odgodu zvuka (AV SYNC)

- Obrada video slike ponekad traje duže od obrade audio signala. To se zove „odgoda“. Karakteristika Odgoda zvuka dizajnirana je za otklanjanje te odgode.
- Postavite odgodu zvuka, predviđeno samo za trenutni režim rada reprodukcije. (Kao što je predviđeno u režimu odgode zvuka HDMI ARC, režim rada odgode važi samo za HDMI ARC).
- Prema zadatim postavkama, vrijednost automatske odgode postavljena je na 00.
- 1. U režimu rada UKLJUČENO, pritisnite i tri sekunde držite tipku  da otvorite izbornik, a zatim devet puta uzastopno pritisnite tipku . Na ekranu uređaja pojavice se pomična poruka „**LT 00**“.
- 2. Pritisnite tipke **VOL+/-** da započnete promjenu frekvencije za po 10 ms da biste prilagodili vrijeme odgode. Postavite maksimalnu odgodu od 200 ms.
- 3. Pritisnite tipku  ili pričekajte 10 sekundi da izađete.

Savjeti:

- Raspon prilagođavanja: [00 – 200 ms]
- Postavka odgode zvuka važi samo za digitalni zvuk (npr. HDMI IN, HDMI ARC, HDMI eARC, OPTIČKI).

7. Rad karakteristike DTS:X

7.1 Karakteristike DRC / Upravljanje dijalogom / Neural:X / Virtual:X

Tehnologijama DTS:X® korisnicima se pružaju virtualni višekanalni virtualni efekti prostornog ozvučenja, stvarajući impresivnu jačinu zvuka.

- U režimu rada UKLJUČENO, usmjerite daljinski prema zvučnoj traci i pritisnite i tri sekunde držite tipku ►►I da otvorite izbornik.
- Na ekranu uređaja pojavice se pomična poruka „MENU“.

Postavljanje nivoa karakteristike DRC:

- Deset puta uzastopno pritisnite tipku ►►I, na ekranu će se prikazati: **DRC 0/1/2**.

Prilagođavanje nivoa upravljanja dijalogom:

- Jedanaest puta uzastopno pritisnite tipku ►►I, na ekranu će se prikazati: **DCL 0/1/2/3/4/5/6**.

Postavljanje karakteristike Neural:X:

- Dvanaest puta uzastopno pritisnite tipku ►►I, na ekranu će se prikazati: **Neural X ON / OFF**.

Postavljanje karakteristike Virtual:X:

- Trinaest puta uzastopno pritisnite tipku ►►I, na ekranu će se prikazati: **VIRTUAL X ON/OFF**.

Napomena:

Operacije navedene u prethodnom tekstu uglavnom se odnose na zahtjeve usklađenosti društva DTS i samo je postavka Virtual:X otvorena za korisnika.

8. Režimi rada HDMI eARC/ HDMI ARC, HDMI IN, OPTIČKI, AUX

- 1 Pobrinite se da je jedinica spojena s TV-om ili zvučnim uređajem.
- 2 Više puta uzastopno pritisnite tipku  na jedinici ili daljinskom upravljaču za odabir režima rada **HDMI eARC/HDMI ARC, HDMI IN, OPTIČKI, AUX, USB, BT (Bluetooth)**.
- 3 Karakteristikama reprodukcije upravljajte direktno na zvučnom uređaju.
- 4 Pritisnite tipku **VOL +/-** da biste postigli željenu jačinu zvuka.

Savjeti:

- Jedinica možda neće moći dekodirati sve formate digitalnog zvuka iz ulaznog izvora. Zvuk jedinice se u tom slučaju isključuje. NIJE riječ o kvaru. Pobrinite se da je postavka zvuka ulaznog izvora (npr., TV, igraća konzola, uređaj za reprodukciju DVD-a itd.) postavljena na **PCM** ili **Dolby Digital** (pojednosti o postavkama uređaja ulaznog izvora potražite u korisničkom priručniku) s ulazom HDMI eARC / OPTIČKE.
- Pri odabiru drugog zvučnog formata, na jedinici će se prikazati sljedeće:



Format unosa	Ekran
PCM	PCM
Dolby Digital	DOLBY AUDIO / DOLBY SURROUND
Dolby Digital Plus	DOLBY AUDIO / DOLBY SURROUND
Dolby TrueHD	DOLBY AUDIO / DOLBY SURROUND
Dolby MAT	MPCM
Dolby Digital Plus-Atmos	DOLBY ATMOS
Dolby TrueHD-Atmos	DOLBY ATMOS
Dolby MAT-Atmos	DOLBY ATMOS
DTS	DTS
DTS Discrete Surround	DTS
DTS-ES 6.1 Matrix	DTS
DTS-ES 6.1 Discrete	DTS
DTS 96/24	DTS
DTS 96/24 ES Matrix	DTS
DTS Express	DTS
DTS-ES 8-Channel Discrete	DTS
DTS-HD High Resolution	DTS-HD
DTS-HD Master Audio	DTS-HD
DTS:X	DTS-X
DTS:X Master Audio	DTS-X

9. Rad funkcije Bluetooth

9.1 Uparivanje uređaja opremljenih karakteristikom Bluetooth

Kada prvi put povežete svoj Bluetooth uređaj sa ovim plejerom, morate upariti svoj uređaj sa ovim plejerom.

Napomene:

- Radni domet između ovog plejera i Bluetooth uređaja je približno 19,7 stopa (8 m) (bez bilo kakvog predmeta između Bluetooth uređaja i jedinice).
 - Prije nego što spojite Bluetooth uređaj na ovaj uređaj, uvjerite se da poznajete mogućnosti uređaja.
 - Ne garantuje se kompatibilnost sa svim uređajima s funkcijom Bluetooth.
 - Svaka prepreka između ove jedinice i Bluetooth uređaja može smanjiti radni domet.
 - Ako je signal slab, veza s jedinicom može se prekinuti, ali će jedinica automatski ponovo ući u režim rada uparivanja.
- 1 U režimu rada UKLJUČENO, više puta uzastopno pritisnite tipku  na jedinici ili tipku  na daljinskom upravljaču za odabir režima rada Bluetooth. Na ekranu će se prikazati poruka „**NO BT**“ ako jedinica nije uparena ni s jednim uređajem Bluetooth.
 - 2 Aktivirajte svoj uređaj Bluetooth i odaberite režim rada za pretraživanje. Na listi uređaja Bluetooth pojavit će se stavka, „**Hisense AX3120G**“.
 - Ako ne možete pronaći jedinicu, pritisnite i dvije sekunde držite tipku  u režimu rada BT da biste omogućili pretraživanje jedinice. Na ekranu će se prikazati poruka, „**BT Pairing**“ i čućete zvučni signal iz jedinice.
 - 3 Na spisku uređaja za uparivanje odaberite „**Hisense AX3120G**“. Nakon uspješnog uparivanja, čućete zvučni signal iz jedinice, a na ekranu će se prikazati poruka „**BT_IN**“.
 - 4 Reprodukcija muzike s povezanog uređaja Bluetooth.

Za isključivanje funkcije Bluetooth, možete uraditi sljedeće:



- Jedinicu prebacite u drugi režim rada.
- Isključite funkciju BT na svom uređaju Bluetooth. Veza između uređaja Bluetooth i jedinice biće prekinuta nakon glasovnog signala.
- Pritisnite i dvije sekunde držite tipku .

Savjeti:

- Unesite “0000” za lozinku ako je potrebno.
- Ako se u roku od dvije minute nijedan drugi uređaj ne poveže s tom jedinicom, jedinica će ponovo uspostaviti prethodnu vezu.
- Veza s uređajem za reprodukciju prekida se kada uređaj pomaknete izvan radnog dometa.
- Ako želite ponovo povezati svoj uređaj sa ovim plejerom, postavite ga u radni domet.
- Ako se uređaj pomakne izvan radnog dometa, kada se vrati, provjerite da li je uređaj još uvijek povezan s plejerom.
- Ako se veza izgubi, slijedite gornja uputstva za ponovno uparivanje uređaja s plejerom.

9.2 Slušanje muzike s uređaja Bluetooth

- Ako spojeni uređaj Bluetooth podržava profil napredne distribucije zvuka (A2DP), muziku spremljenu na uređaj možete slušati putem uređaja za reprodukciju.
 - Ako uređaj podržava i profil udaljenog upravljanja zvukom i videozapisima (AVRCP), daljinski upravljač uređaja za reprodukciju možete upotrebljavati za reprodukciju muzike spremljene na uređaj.
1. Uparite svoj uređaj s uređajem za reprodukciju.
 2. Reprodukujte muziku preko svog uređaja (ako podržava profil A2DP).
 3. Upotrijebite isporučeni daljinski upravljač za upravljanje reprodukcijom (ako podržava profil AVRCP).



	Pokrenite, zaustavite ili nastavite reprodukciju.
	Pređite na prethodni ili sljedeći zapis.

10. Rad uređaja USB

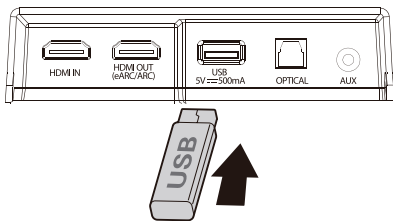
1 Umetnite uređaj USB.



- 2 Više puta uzastopno pritisnite tipku  na jedinici ili daljinskom upravljaču da biste odabrali režim rada **USB**.
- 3 Tokom reprodukcije:

	Pokrenite, zaustavite ili nastavite reprodukciju.
	Pređite na prethodni ili sljedeći zapis.

Savjeti:

- Jedinica može podržati uređaje USB s do 32 GB memorije.
- Moguće je da proizvod nije kompatibilan s određenim vrstama uređaja USB za pohranu.
- Ako upotrebljavate produžni kabl USB, koncentrador USB ili multifunkcionalni čitač kartica USB, uređaj USB za pohranu možda neće biti prepoznat.
- Ne uklanjajte uređaj USB za pohranu tokom očitavanja datoteka.
- Ugrađeni poslužitelj USB uređaja brzine za USB aplikacije ne bi trebalo da prelazi 6,5 Mbps.
- Za datoteke u formatu FLAC, maksimalnom veličinom bloka 8107/8109 može se podržati 4608 kao maksimum.

BS

Podržani formati USB:

Nastavak	Kodek	Brzina uzorkovanja	Brzina prenosa
*.mp3	MPEG - 1 Layer1/2/3	32 kHz ~ 48 kHz	32 kbps ~ 320 kbps
	MPEG - 2 Layer1/2/3	16 kHz ~ 24 kHz	8 kbps ~ 160 kbps
	MPEG - 2.5 Layer3	8 kHz ~ 12 kHz	
*.wma	WMA7/8/9/STD	8 kHz ~ 48 kHz	≤ 320 kbps
*.aac	AAC	8 kHz ~ 96 kHz	≤ 1728 kbps
	AAC-LC		
	HE-AAC		
*.ogg	Kodek Vorbis	8 kHz ~ 48 kHz	≤ 500 kbps
*.flac	-	8 kHz ~ 192 kHz	≤ 9 Mbps
*.wav	PCM, LPCM, IMA_ADPCM, MPEG, ALAW, MULAW	8 kHz ~ 192 kHz	≤ 9 Mbps

- Za spajanje uređaja USB za pohranu podržana je samo vrsta formata USB FAT 32.
- za zvučne datoteke *.ogg, u nastavku su navedeni nepodržani formati:
 - 1). block size 0 < 64 block size 0 > 2048; 2). block size 1 < 64, block size 1 > 4096; 3). codebook counter > 64; 4). codebook entry > 640; 5). floor counter > 4; 6). floor type 0; 7). residua counter > 4; 8). dimension !=2; 9). mapping counter > 2; 10). mode counter > 2.
- Za datoteku u formatu FLAC, maksimalnom veličinom bloka 8107/8109 može se podržati 4608 kao maksimum.

11. Izbornik za postavljanje

1. U režimu rada UKLJUČENO, pritisnite i tri sekunde držite tipku ►II da otvorite izbornik.
 2. Odaberite sadržaj pomoću tipki ◀◀ / ▶▶.
 3. Početne vrijednosti svake postavke promijenite pomoću tipki VOL +/-.
 4. Pritisnite tipku ►II da potvrdite svoj odabir i izađete iz postavki.
- Ako u roku od 10 sekundi nije pritisnuta nijedna tipka, sistem će automatski izaći iz izbornika.

Ekran (pritisnite ◀◀ / ▶▶)	Opis (pritisnite VOL +/-)
1 MOVIE	Odaberite efekat izjednačivača (EQ) (FILM, MUZIKA, IGRA, VIJESTI, SPORT, NOĆ, AI)
2 SUR OFF	Prebacivanje prostornog ozvučenja u položaje [UKLJUČENO/ISKLJUČENO]
3 BAS 0	Prilagođavanje nivoa niskih tonova
4 TRE 0	Prilagođavanje nivoa visokih tonova
5 DIM 0	Prilagođavanje nivo osvjjetljenja (Nivo prigušivača nivoa osvjjetljenja ekrana: DIM 0/1/2/3, izađite iz izbornika da bi počelo djelovati)
6 AUTOWAKE OFF	Prebacivanje automatskog buđenja u položaje [UKLJUČENO/ISKLJUČENO]
7 AUTOSTANDBY OFF	Prebacivanje automatskog uključivanja stanja pripravnosti u položaje [UKLJUČENO/ISKLJUČENO]
8 BEEP ON	Prebacivanje zvučnog signala u položaje [UKLJUČENO/ISKLJUČENO]
9 LT 00	Postavljanje odgode zvuka (AV SYNC)
10 DRC 0	Prilagođavanje nivoa karakteristike DTS DRC: DRC 0/1/2
11 DCL 0	Prilagođavanje nivoa upravljanja dijalogom DTS: DCL 0/1/2/3/4/5/6
12 NEURAL ON	Prekidač: DTS Neural [UKLJUČENO/ISKLJUČENO]
13 VIRTUAL X	Prekidač: DTS Virtual:X [UKLJUČENO/ISKLJUČENO]
14 BASSBOOST ON	Prekidač: Pojačajte niske tonove [UKLJUČENO/ISKLJUČENO]

12. Otklanjanje problema

Da bi garancija važila, nikada ne pokušavajte sami popraviti sistem. Ako pri upotrebi jedinice nastanu problemi, provjerite sljedeće prije nego što zatražite pomoć servisa.



Nema napajanja

- Provjerite je li kabl za napajanje jedinice naizmjeničnom strujom pravilno spojen.
- Provjerite ima li napajanja u utičnici za napajanje naizmjeničnom strujom.
- Pritisnite tipku za uključivanje stanja pripravnosti da biste uključili jedinicu.

Daljinski upravljač ne radi

- Prije nego što pritisnete bilo koju tipku za upravljanje reprodukcijom, najprije odaberite pravilan izvor.
- Smanjite udaljenost između daljinskog upravljača i jedinice.
- Umetnite bateriju prema naznačenim polaritetima (+/-).
- Zamijenite bateriju.
- Daljinski upravljač usmjerite direktno prema senzoru na prednjem dijelu jedinice.

Nema zvuka

- Provjerite da zvuk jedinice nije isključen. Pritisnite tipke  ili VOL +/- da biste nastavili normalno slušanje.
- Pritisnite tipku  na jedinici ili daljinskom upravljaču da biste zvučnu traku prebacili u stanje pripravnosti. Zatim ponovo pritisnite tipku  da biste uključili zvučnu traku.
- Iskopčajte zvučnu traku i niskotonski zvučnik iz mrežne utičnice, a zatim ih ponovo ukopčajte. Uključite zvučnu traku.
- Provjerite je li postavka zvuka ulaznog izvora (npr., TV, igraća konzola, uređaj za reprodukciju DVD-a itd.) postavljena na režim rada PCM ili Dolby Digital pri upotrebi digitalne (npr., HDMI, OPTIČKE) veze.
- Niskotonski se zvučnik nalazi izvan radnog dometa, približite ga zvučnoj traci. Provjerite nalazi li se niskotonski zvučnik na udaljenosti do 5 m od zvučne trake (što bliže, to bolje).
- Moguće je da je veza između zvučne trake i niskotonskog zvučnika prekinuta. Ponovo uparite jedinice slijedeći korake u dijelu „Uparivanje bežičnog niskotonskog zvučnika i zvučne trake“.
- Jedinica možda neće moći dekodirati sve formate digitalnog zvuka iz ulaznog izvora. Zvuk jedinice se u tom slučaju isključuje. NIJE riječ o kvaru. Zvuk uređaja nije isključen.

Ne mogu pronaći Bluetooth naziv ove jedinice na svom uređaju Bluetooth za potrebe uparivanja pomoću funkcije Bluetooth

- Provjerite je li funkcija Bluetooth na vašem uređaju uključena.
- Provjerite jeste li jedinicu uparili sa svojim uređajem Bluetooth.

To je funkcija isključivanja nakon 15 minuta, jedan od obaveznih standarda ERPII za uštedu energije

- Ako je nivo vanjskog ulaznog signala jedinice prenizak, jedinica se automatski isključuje za 15 minuta. Povećajte nivo jačine zvuka svog vanjskog uređaja.
- Za više informacija o umreženoj opremi pogledajte <https://hisense.fr/cat-produit/barres-de-son/>

Niskotonski zvučnik ne reaguje ili indikator na niskotonskom zvučniku ne svijetli.

- Iskopčajte napojni kabl iz mrežne utičnice i ponovo ga ukopčajte nakon četiri minute da biste resetovali niskotonski zvučnik.

13. Specifikacije

Naziv modela	AX3120G
Zvučna traka	
Napajanje	AC 100 – 240 V~ 50/60 Hz
Potrošnja električne energije	20 W
Napajanje u stanju pripravnosti	< 0,50 W
Priključak USB za reprodukciju Kompatibilnost uređaja USB Podrška reprodukciji s uređaja USB / formati datoteka	5 V === 500 mA Hi-Speed USB (2.0) / FAT32 / FAT16 32 GB (maks.), WAV/WMA/MP3/FLAC/ALAC
Dimenzije (Š × V × D)	920 × 60 × 90 mm / 36,2" × 2,4" × 3,5"
Neto težina	2,9 kg
Frekvencijski odziv	150 Hz ~ 20 kHz
Radna temperatura	0 °C - 45 °C
Specifikacija bežične veze	
Verzija/profili funkcije Bluetooth Raspon frekvencije funkcije Bluetooth Maks. snaga prenosa funkcije Bluetooth (EIRP)	V5.3 2400 MHz ~ 2483,5 MHz ≤ 10 dBm
Vrsta modulacije	GFSK, π/4 DQPSK, 8DPSK
Niskotonski zvučnik	
Napajanje	AC 100 – 240 V~ 50/60 Hz
Potrošnja električne energije	15 W
Napajanje u stanju pripravnosti	< 0,50 W
Dimenzije (Š × V × D)	214 × 294 × 304 mm / 8,4" × 11,6" × 12"
Neto težina	5,27 kg
Frekvencijski odziv	40 Hz ~ 180 Hz
Pojačalo (Maks. snaga zvuka)	
Ukupno	360 W
Glavna jedinica	240 W
Niskotonski zvučnik	120 W
Daljinski upravljač	
Udaljenost/ugao	19,7 stopa (6 m) / 30°
Vrsta baterije	AAA (1,5 V × 2)

BS

Hisense

3.1.2 CH Soundbar me drejtues me frekuencë të ulët pa tel

Modeli: AX3120G

SQ



360W
Max Audio Power

Dolby Atmos **dts x**

HDMITM
HIGH-DEFINITION MULTIMEDIA INTERFACE

Bluetooth[®] **CE** **UK CA**

MANUALI I PERDORIMIT



Përpara se të përdorni shiritin e zërit, lexojeni plotësisht këtë manual dhe mbajeni për referencë në të ardhmen.

Përmbajtja

1. Formatet e mbështetura të hyrjes së audios.....	3
2. Çfarë ka në kuti.....	4
3. Identifikimi i pjesëve.....	5
3.1 Njësia kryesore.....	5
3.2 Drejtuesi me frekuencë të ulët pa tel	5
3.3 Telekomanda.....	6
4. Përgatitjet	7
4.1 Përgatitja e telekomandës.....	7
4.2 Zëvendësimi i baterive të telekomandës.....	7
4.3 Vendosija dhe montimi.....	7
4.4 Montimi i shiritit zanor në mur	8
5. Lidhjet	9
5.1 Dolby Atmos®	9
5.2 DTS:X	9
5.3 Përdorimi i folesë HDMI.....	9
5.4 Përdorimi i folesë OPTICAL.....	10
5.5 Lidhja me folenë AUX.....	10
5.6 Lidhja me energjinë elektrike.....	10
5.7 Çiftimi me drejtuesin me frekuencë të ulët.....	11
6. Funksionimi bazë	11
6.1 Gatishmëria/aktiv	11
6.2 Tipari i gatishmërisë automatike / zgjimit automatik.....	11
6.3 Përzgjedhja e regjimeve.....	12
6.4 Rregullimi i nivelit të BASIT/NOTAVE të larta	12
6.5 AKTIVIZIMI/ÇAKTIVIZIMI i tingullit rrethues.....	12
6.6 Rregullimi i volumit të shiritit zanor.....	12
6.7 Rregullimi i ndriçimit	12
6.8 Përzgjedhja e efektit të barazuesit (EQ).....	12
6.9 Vendosija e vonesës së audios (AV SYNC).....	12
7. Operacioni DTS:X.....	13
7.1 Tiparet DRC / Kontrolli i dialogut / Neural:X / Virtual:X.....	13
8. Operacioni HDMI eARC/HDMI ARC, HDMI IN, OPTIKE, AUX	13
9. Funksionimi i Bluetooth-it.....	14
9.1 Çiftimi i pajisjeve me Bluetooth të aktivizuar.....	14
9.2 Dëgjimi i muzikës nga pajisja Bluetooth	14
10. Funksionimi i USB-së.....	15
11. Menyja e parametrizimit	16
12. Zgjidhja e problemeve	16
13. Specifikimet.....	18

1. Formatet e mbështetura të hyrjes së audios

Formati	Funksioni			
	OPTIKE	HDMI ARC	HDMI eARC	HDMI IN
LPCM 2ch	●	●	●	●
LPCM 5.1ch	--	--	●	●
LPCM 7.1ch	--	--	●	●
Dolby Atmos - Dolby TrueHD	--	--	●	●
Dolby Atmos - Dolby Digital Plus	--	●	●	●
Dolby TrueHD	--	--	●	●
Dolby Digital Plus	--	●	●	●
Dolby Digital	●	●	●	●
DTS	●	●	●	●
DTS-ES Discrete 6.1	●	●	●	●
DTS-ES Matrix 6.1	●	●	●	●
DTS 96/24	●	●	●	●
DTS-HD High Resolution Audio	--	--	●	●
DTS-HD Master Audio	--	--	●	●
DTS-HD LBR	--	--	●	●
DTS:X	--	--	●	●

● : Format i mbështetur.

-- : Format i pambështetur.

2. Çfarë ka në kuti

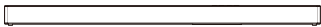

Njësia kryesore



Drejtuesi me frekuencë të ulët pa tel



Kordoni elektrik rrymës alternative × 2

Për njësinë kryesore / drejtuesi me frekuencë të ulët pa tel

SQ

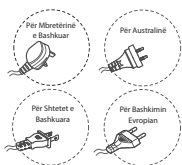

* Lloji i folesë ndryshon sipas rajonit

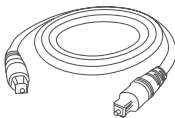

Kablllo optike

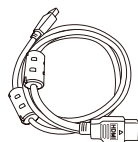

Kabllloja HDMI

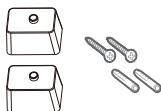

2 kanxha / 2 vida kanxhe / 2 mbështetëse muri

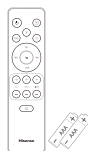

Telekomanda / bateri AAA × 2

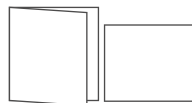

Manuali i përdorimit / Udhëzuesi i nisjes së shpejtë

- * Sasia e kordonit elektrik dhe lloji i spinës ndryshojnë sipas rajoneve.
- Figurat, ilustrimet dhe vizatimet e paraqitura në këtë manual të përdoruesit janë vetëm për referencë. Produkti i vërtetë mund të ndryshojë në pamje.
- Dizajni dhe specifikimet mund t'i nënshtrohen ndryshimit pa paralajmërim.

3. Identifikimi i pjesëve

3.1 Njësia kryesore

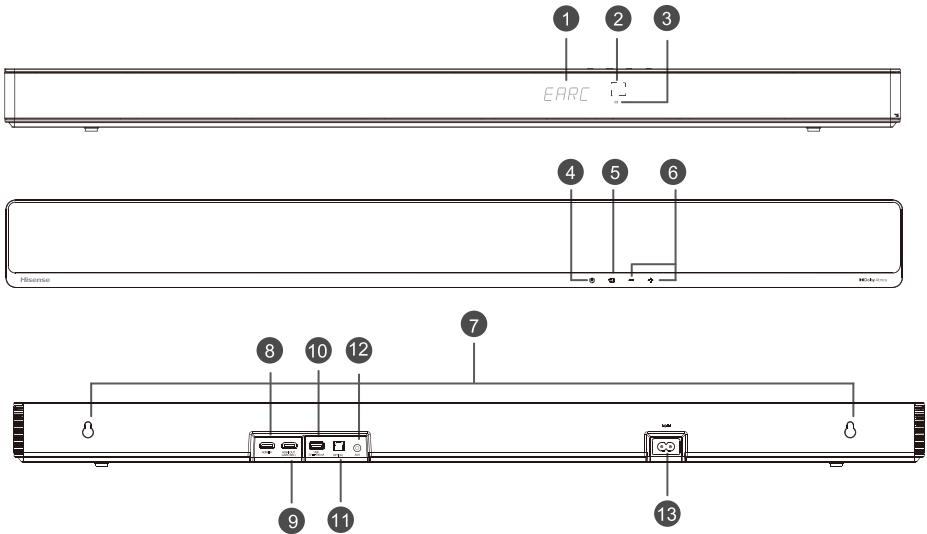

- ① **Dritarja e ekranit**
Shfaqni statusin aktual.
- ② **Sensori i telekomandës**
Merr sinjale nga telekomanda.
- ③ **Treguesi i kuq i gatishmërisë**

• Vazhdimisht i ndezur	Në regjimin e Gatishmërisë.
------------------------	-----------------------------
- ④ **Butoni (NDEZUR/FIKUR)**
Kaloni njësinë midis regjimit AKTIV dhe të GATISHMËRISË.
- ⑤ **Butoni (BURIMI)**
Përzgjidhni regjimin e riprodhimit.
- ⑥ **+/- Butoni (VOL+/VOL-)**
Ngrini/ulni nivelin e volumit.
- ⑦ **Montimi në mur**
Instaloni vidat e montimit në mur në kanxhën e montimit në mur të njësisë.
- ⑧ **Foleja HDMI IN**
Për lidhjen e pajisjeve me burim HDMI, të tilla si një lexues DVD-je, lexues Blu-ray Disc™ ose konsolë lojërash.
- ⑨ **Foleja HDMI OUT (eARC/ARC)**
Porta për lidhjen e një televizori. Porta mbështet tiparin eARC/ARC HDMI, i cili e lejon shiritin zanor që të riprodhojë audion që buron në televizorin e lidhur.
- ⑩ **Foleja USB**
Futni një pajisje USB për të luajtur muzikë.
- ⑪ **Foleja OPTICAL**
Lidhuni me folenë OPTICAL OUT në një pajisje të jashtme.
- ⑫ **Foleja AUX**
Lidheni me një pajisje audioje të jashtme.
- ⑬ **Foleja AC IN**
Lidheni me energjinë elektrike.

3.2 Drejtuesi me frekuencë të ulët pa tel

① Treguesi

• Pulsim i shpejtë	Drejtuesi me frekuencë të ulët në regjimin e çiftimit
• Vazhdimisht i ndezur	U lidh / çiftua me sukses
• Pulsim i ngadalhtë	Lidhja/Çiftimi dështoi

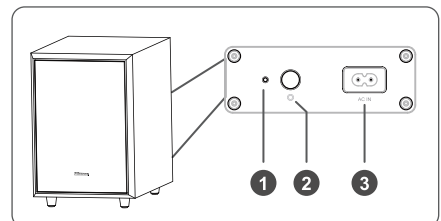

② Butoni i CIFTO









2 sekonda	Pastroni regjistrimin e çiftimit dhe futuni në regjimin e çiftimit
-----------	--

③ Foleja AUX IN

Lidheni me energjinë elektrike.

SQ

3.3 Telekomanda

- ①  Kaloni nësinë midis regjimit AKTIV dhe të GATISHMËRISË.
- ②  (BURIMI) Përzgjidhni regjimin e riprodhimit.
- ③ **SURR** Rregulloni tingullin rrethues në AKTIV/JOAKTIV.
- ④  (Bluetooth) Përzgjidhni regjimin e Bluetooth-it. Shtypni dhe mbani shtypur butonin  për të aktivizuar funksionin e çiftimit në regjimin e Bluetooth-it ose për të shkëputur pajisjen ekzistuese Bluetooth të çiftuar.
- ⑤ **EQ** Përzgjidhni FILM/MUZIKË/LOJË/LAJME/SPORT/MBRËMJE/IA
- ⑥  Kaloni te pjesa e mëparshme/tjetër në regjimin e Bluetooth-së/USB-së.
- ⑦ **VOL+/VOL-** Ngrini/ulni nivelin e volumnit.
- ⑧  Luani/pezulloni/rinisni riprodhimin në regjimin e Bluetooth-së/USB-së. Shtypni dhe mbani shtypur butonin  për 3s për të hyrë në menynë e parametrizimit. Konfirmoni një përzgjedhje.
- ⑨ **BASS+/-** Rregulloni nivelin e basit.
- ⑩ **TREBLE+/-** Rregulloni nivelin e notave të larta.
- ⑪ **DIMMER+/-** Rregulloni ndriçimin e ekranit.
- ⑫  (PA ZË) Çaktivizoni ose aktivizoni zërin.

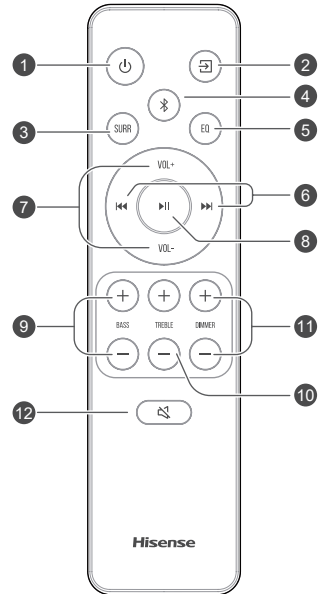

4. Përgatitjet

4.1 Përgatitja e telekomandës

Telekomanda e ofruar lejton që njësia të përdoret në largësi.

- Edhe nëse telekomanda përdoret brenda intervalit efektiv 19,7 këmbë (6 m), funksionimi i telekomandës mund të pengohet nëse ka ndonjë pengesë midis njësisë dhe telekomandës.
- Nëse telekomanda përdoret pranë produkteve të tjera që gjenerojnë rreze infra të kuqe, ose nëse pranë njësisë përdoren pajisje të tjera me telekomandë që përdorin rreze infra të kuqe, ajo mund të mos funksionojë siç duhet. Në të kundërt, produktet e tjera mund të mos funksionojnë siç duhet.

4.2 Zëvendësimi i baterive të telekomandës

- 1 Shtypni dhe rrëshqitni kapakun e pasmë për të hapur folenë e baterive të telekomandës.
- 2 Futni dy bateri me madhësi **AAA**. Sigurohuni që skajet (+) dhe (-) të baterive përputhen me skajet (+) dhe (-) të treguara në folenë e baterive.
- 3 Mbyllni kapakun e folesë së baterive.

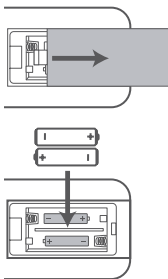

Masa parandaluese lidhur me bateritë

- Sigurohuni që të futni bateritë me polet e duhura pozitive "⊕" dhe negative "⊖".
- Përdorni bateri të të njëjtit lloj. Mos përdorni asnjëherë së bashku lloje të ndryshme të baterive.
- Mund të përdoren si bateritë e ringarkueshme, ashtu dhe të pangarkueshmet. Referojuni masave parandaluese në etiketat e tyre.
- Kini kujdes thonjtë kur hiqni kapakun e baterisë dhe baterinë.
- Mos e rrëzoni telekomandën.
- Mos lejoni asgjë që të ndikojë në telekomandë.
- Mos derdhni ujë ose lëngje në telekomandë.
- Mos e vendosni telekomandën mbi një send të lagur.
- Mos e vendosni telekomandën nën rrezet e drejtpërdrejta të diellit ose pranë burimeve me nxehtësi të tepërt.
- Hiqeni baterinë nga telekomanda kur nuk është në përdorim për një kohë të gjatë pasi mund të ketë gërryerje ose rrjedhje të baterisë dhe të çojë në dëmtime fizike, dhe/ose dëme të pronës dhe/ose zjarr.

- Mos përdorni bateri të ndryshme nga ato të specifikuara.
- Mos i përzieni bateritë e reja me ato të vjetra.
- Mos e ringarkoni asnjëherë një bateri nëse nuk konfirmohet se është i një lloji të ringarkueshëm.

SQ

4.3 Vendosja dhe montimi

Vendosja

- A Nëse televizori është vendosur në tavolinë, mund ta vendosni njësinë mbi tavolinë drejtpërdrejt përpara bazamentit të televizorit në qendër të ekranit të televizorit.
- B Nëse televizori është i ngjitur në mur, mund ta montoni njësinë në mur drejtpërdrejt poshtë ekranit të televizorit.

Shënim: Njësia duhet të vendoset për të shmangur mbulimin e marrësit të sinjalit të televizorit ose telekomanda e televizorit nuk mund të funksionojë.

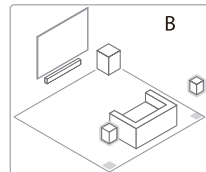
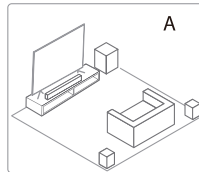

4.4 Montimi i shiritit zanor në mur

Shënime:

- Instalimi duhet të kryhet vetëm nga personeli i kualifikuar. Montimi jo i duhur mund të shkaktojë dëmtime të rënda personale dhe të pronës (nëse keni ndërmend ta instaloni vetë këtë produkt, duhet të kontrolloni për instalime të tilla si instalimet elektrike dhe hidraulike që mund të jenë të futura brenda murit). Është përgjegjësia e instaluesit që të verifikojë nëse muri do ta mbajë në mënyrë të sigurt peshën totale të njësisë dhe kanxhave të murit.
- Për instalimin kërkohen vegla shtesë (nuk përfshihen).
- Mos i shtrëngoni shumë vidat.
- Ruajeni këtë manual udhëzimesh për referencë në të ardhmen.
- Përdorni një gjetës elektronik të gozhdëve për të kontrolluar llojin e murit para shpimit dhe montimit.

SQ

PARALAJMËRIM

- Për të parandaluar lëndimet, ky aparat duhet të ngjitet mirë në dysheme/mur në përputhje me udhëzimet e instalimit.
- Lartësia e sugjeruar e montimit në mur: $\leq 1,5$ metra.

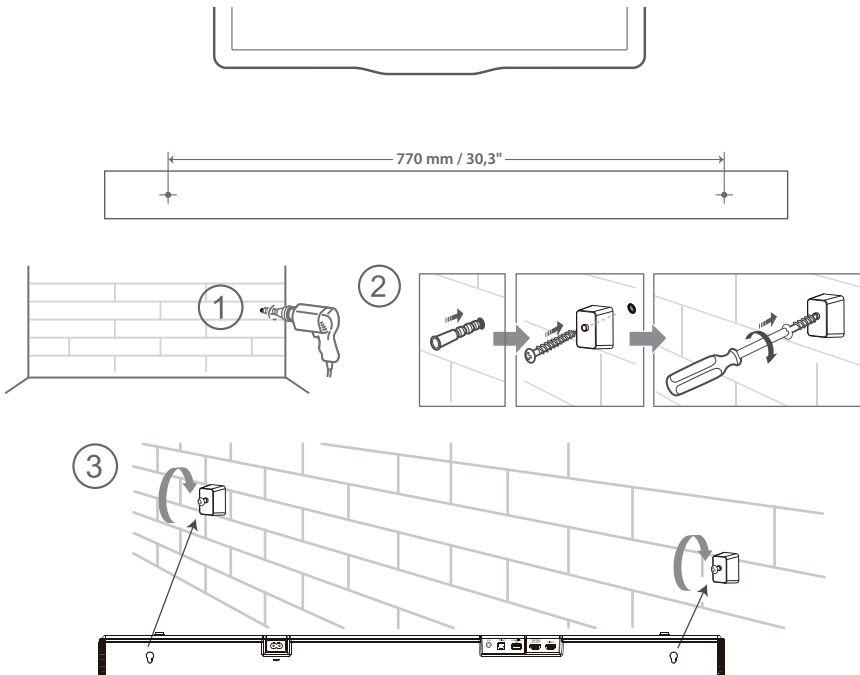

5. Lidhjet

5.1 Dolby Atmos®

Dolby Atmos® ju jep përvojë kredhëse dëgjimi duke siguruar tingull në hapësirën tredimensionale dhe gjithë pasurinë, qartësinë dhe fuqinë e tingullit Dolby. Për më shumë informacion, vizitoni dolby.com/technologies/dolby-atmos.

5.2 DTS:X

DTS:X, tingulli i kufirit nuk kufizohet më nga vendosja e altoparlantëve me pozicion fiks ose sinjalet specifike të kanalit.

Për përdorimin e Dolby Atmos® / DTS:X

Dolby Atmos® / DTS:X është në dispozicion në regjimin HDMI eARC/ARC. Për detajet e lidhjes, referojuni "**Lidhja HDMI**". **HDMI eARC/ARC**

1. Për të përdorur regjimin Dolby Atmos® / DTS:X, televizori juaj duhet të mbështesë kalimin e audios Dolby Atmos® / DTS:X ose HDMI.
2. Sigurohuni që "Bitstream (transmetimi në bit)", "RAW" ose "Asnjë kodim" të jetë përzgjedhur për transmetimin në bit në daljen e audios së pajisjes së jashtme të lidhur (p.sh. Blu-ray, lexues DVD-je, televizor etj.).
3. Ndërsa futni formatin Dolby Atmos / DTS:X / Dolby Digital / PCM, shiritin zanor do të shfaqë DOLBY ATMOS / DTS:X / DOLBY AUDIO / PCM AUDIO.

5.3 Përdorimi i folesë HDMI

Disa televizorë 4K HDR kërkojnë që të vendosen cilësimet e hyrjes HDMI ose të figurës për marrjen e përbajtjes HDR. Për detaje të mëtejshme të parametrizimit të ekranit HDR, referojuni manualit të udhëzimeve të televizorit tuaj.

Përdorimi i HDMI-së për të lidhur shiritin zanor, pajisjet AV dhe televizorin:

Metoda 1: HDMI Standarde

- Nëse televizori juaj nuk është në përputhje me HDMI ARC, lidhni shiritin zanor me televizorin nëpërmjet një lidhjeje standarde HDMI.
1. Përdorni një kabllo HDMI për të lidhur folenë e shiritit zanor **HDMI OUT (eARC/ARC)** me folenë HDMI IN të televizorit.
 2. Përdorni një kabllo HDMI për të lidhur folenë **HDMI IN** të shiritit zanor me pajisjet tuaja të

jashtme (p.sh. konsolat e lojërave, lexuesit e DVD-së dhe blu-ray).

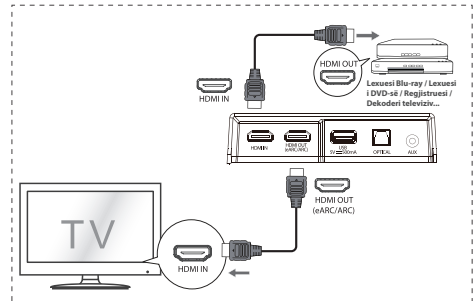

Metoda 2:

eARC (Kanali i kthimit të audios së përmirësuar)/ ARC (kanali i kthimit të audios)

Funksioni eARC ose ARC ju lejon të dërgoni audio nga televizori juaj në përputhje me ARC-në ose eARC-në në shiritin zanor nëpërmjet një lidhjeje të vetme HDMI. Për të shijuar funksionin ARC ose eARC, sigurohuni që televizori juaj të jetë në përputhje me HDMI-CEC dhe ARC ose eARC dhe të parametrizohet siç duhet. Kur parametrizohet siç duhet, mund të përdorni telekomandën e televizorit për të rregulluar daljen e vullmit (VOL + /- dhe HESHTJEN) e shiritit të zërit.

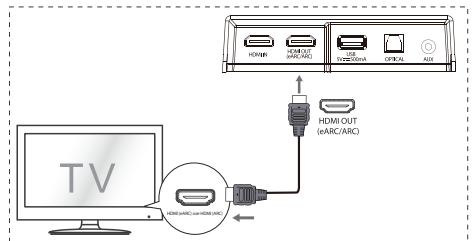

Lidhni kablлон HDMI nga foleja **HDMI OUT (eARC/ARC)** e njësisë deri te foleja HDMI (eARC) ose HDMI (ARC) në televizorin tuaj në përputhje me eARC ose ARC. Më pas shtypni telekomandën për të përzgjedhur **HDMI eARC ose HDMI ARC**.

Këshillë:

- Televizori juaj duhet të mbështesë funksionin HDMI-CEC dhe ARC ose eARC. HDMI-CEC dhe ARC ose eARC duhet të vendosen në aktive.
- Metoda e cilësimit të HDMI-CEC dhe ARC ose eARC mund të ndryshojë në varësi të televizorit. Për detaje rreth funksionit ARC ose eARC, referojuni manualit të pronarit.
- ARC funksionon vetëm me pajisjet që janë në gjendje për HDMI ARC, si dhe me një kabllo HDMI 1.4 (dhe më të fundit).

5.4 Përdorimi i folesë OPTICAL

- Lidhni një kablo OPTIKE në folenë OPTIKE DALËSE të televizorit dhe folenë **OPTICAL** në njësi.

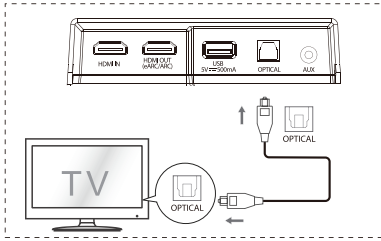

5.5 Lidhja me folenë AUX

- A Përdorni një kablo audioje të RCA-së 3,5 mm për të lidhur prizën e daljes së audios së televizorit me prizën e **AUX** në njësi.
- B Përdorni një kablo audioje 3,5 mm me 3,5 mm për të lidhur prizën **AUX** të televizorit ose të pajisjes së audios së jashtme me prizën **AUX** në njësi.

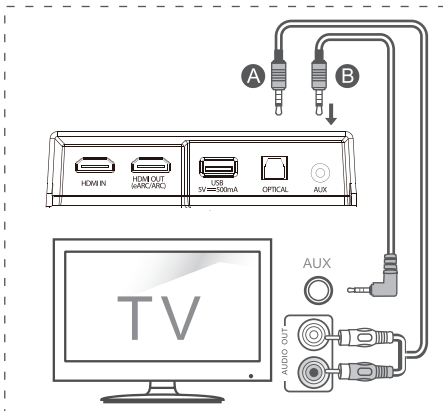

5.6 Lidhja me energjinë elektrike

- **Rrezik i dëmtimit të produktit!**
Sigurohuni që tensioni i energjisë elektrike të përputhet me tensionin e shtypur në pjesën e pasme ose të poshtme të njësisë.
- Përpara se të lidhni kordonin elektrik të rrymës alternative, sigurohuni që të kenë kryer të gjitha lidhjet e tjera.
- **Shiriti i zërit**
Futni kabllon e rrjetit në folenë AC IN të njësisë kryesore dhe më pas në një prizë rrjeti.
- **Drejtuuesi me frekuencë të ulët**
Futni kabllon e rrjetit në folenë AC IN të drejtuesit me frekuencë të ulët dhe më pas në një prizë rrjeti.

SQ

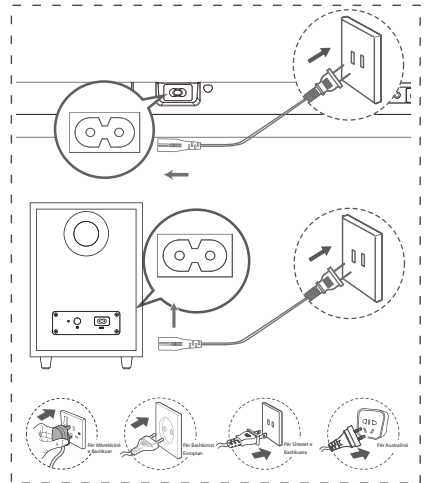

* Sasia e kordonit elektrik dhe lloji i spinës ndryshojnë sipas rajoneve.

5.7 Çiftimi me drejtuesin me frekuencë të ulët

Çiftimi automatik

Drejtuesi me frekuencë të ulët dhe shiriti i zanor do të çiftohen automatikisht kur futen në prizën e rrjetit dhe ndizen.

Nuk nevojitet kablo për lidhjen e dy njësive.



- Statusi i treguesit në drejtuesin me frekuencë të ulët pa tel.

Gjendja e LED-it	Statusi
Pulsim i shpejtë	Drejtuesi me frekuencë të ulët në regjimin e çiftimit
Vazhdimisht i ndezur	U lidh/Çiftim i suksesshëm
Pulsim i ngadaltë	Lidhja/Çiftimi dështoi

SHËNIM:

- Mos shtypni butonin PAIR në pjesën e pasme të drejtuesit me frekuencë të ulët, përveçse për çiftim manual.
- Nëse çiftimi automatik nuk kryhet, çiftimi manualisht drejtuesin me frekuencë të ulët me njësinë kryesore.

Çiftimi manual

1. Sigurohuni që të gjitha kabllot të jenë të lidhura mirë dhe njësia kryesore të jetë në regjimin e gatishmërisë.
2. Shtypni butonin  në njësinë kryesore ose në telekomandë për të ndezur njësinë kryesore.
3. Shtypni butonin  në njësinë kryesore ose në telekomandë për 3 sekonda për të hyrë në regjimin e çiftimit. Ekranin do të lëvizë "SW Pairing".
4. Shtypni dhe mbani shtypur butonin PAIR (ÇIFTO) në pjesën e pasme të drejtuesit me frekuencë të ulët për 2 sekonda. Drejtuesi me frekuencë të ulët do të hyjë në regjimin e çiftimit dhe treguesi te drejtuesi me frekuencë të ulët do të pulsojë shpejt.
5. Pasi lidhja pa tel të kryhet me sukses, treguesi i çiftimit do të ndizet dhe ekranin në njësinë kryesore do të lëvizë "SW IN".
6. Nëse treguesi i çiftimit pulson ngadalë, lidhja pa tel ka dështuar. Hiqeni nga prizat kabllon e drejtuesit me frekuencë të ulët dhe më pas rilidhni kabllon e rrjetit elektrik pas 3 minutash. Përsëritni hapat 1 ~ 4.

SHËNIM:

- Nëse lidhja pa tel dështon përsëri, kontrolloni nëse ka konflikt ose interferencë të fortë (për shembull, interferencë nga një pajisje elektronike) rreth vendndodhjes suaj. Eliminoni këto konflikte ose ndërhyrje të forta dhe përsëritni procedurat e mësipërme.



- Drejtuesi me frekuencë të ulët duhet të jetë brenda 6m (18 këmbë) nga shiriti i zërit në një zonë të hapur.
- Nëse njësia kryesore është në regjimin aktiv dhe nuk është e lidhur me drejtuesin me frekuencë të ulët, treguesi te drejtuesi me frekuencë të ulët do të pulsojë ngadalë. Ndiqni hapat 1~4 më sipër për të çiftuar drejtuesin me frekuencë të ulët me njësinë kryesore.

SQ

6. Funksionimi bazë

6.1 Gatishmëria/aktiv





Kur njësia kryesore lidhet me prizën e rrjetit për herë të parë, ajo do të jetë në regjimin e GATISHMËRISË.

- Shtypni butonin  në njësinë kryesore ose në telekomandë për të ndezur njësinë kryesore.
- Shtypni sërish butonin  për ta kthyer sërish njësinë në regjimin e GATISHMËRISË.
- Nëse dëshironi ta FIKNI plotësisht njësinë, hiqni spinën nga prizat e rrjetit.



6.2 Tipari i gatishmërisë automatike / zgjimit automatik

- **[Gatishmëria automatike]** Gjatë regjimit të aktivizimit të gatishmërisë automatike, shiriti zanor do të jetë në gatishmëri automatikisht kur nuk zbulohet audio për 15 minuta. Për shembull, kjo do të ndodhte gjatë pezullimit të riprodhimit, ose nëse shiriti zanor lihet aksidentalisht i ndezur.
- **[Zgjimi automatik]** Nëse lidhet një televizor ose një pajisje e jashtme (regjimi HDMI IN/HDMI ARC/HDMI eARC/OPTIKE/AUX), njësia do të ndizet automatikisht kur ndizet televizori ose pajisja e jashtme.

Për të çaktivizuar këtë tipar, ndiqni hapat e mëposhtëm:

1. Gjatë regjimit aktiv, duke e drejtuar telekomandën për nga shiriti zanor, shtypni dhe mbani shtypur butonin  për 3 sekonda për të hapur menunë.
 - Ekranin i njësisë do të lëvizë "MENU".
2. Shtypni 6 herë radhazi butonin , ekranin tregon: **Auto Wake [ON / OFF]**.
Ose shtypni 7 herë radhazi butonin , ekranin tregon: **Auto Standby [ON / OFF]**.
3. Përzgjidhni përmbajtjen me butonin **VOL+/-** në telekomandë dhe më pas shtypni  për të konfirmuar përzgjedhjen tuaj dhe dilni nga cilësimet.
- Përsëritja e këtyre hapave do të ndryshojë tiparin në "AKTIV" dhe "JOAKTIV".

6.3 Përzgjedhja e regjimeve

- Shtypni butonin  (BURIIMI) në mënyrë të përsëritur në njësi ose në telekomandë për të përzgjedhur **HDMI eARC/HDMI ARC, HDMI IN, OPTIKE, AUX, USB, BT** Regjimi i (Bluetooth-it).
- Shtypni butonin  në telekomandë për të përzgjedhur **BT** Regjimi i (Bluetooth-it).
- Regjimi i përzgjedhur do të shfaqet në ekran.

Ekрани	Regjimi
EARC	HDMI eARC
ARC	HDMI ARC
HDMI	HDMI IN
OPT	OPTIKE
AUX	AUX
USB	USB
NO USB	Nuk ka USB të lidhur
NO FILE	Nuk ka muzikë ose skedar të mbështetur
BT_IN	Bluetooth
NO BT	I lidhur I palidhur



6.4 Rregullimi i nivelit të BASIT/NOTAVE të larta

- Shtypni butonat **BASS+/-** në telekomandë për të rregulluar nivelin e basit (basi+5 / basi -5).
- Shtypni butonat **TREBLE+/-** në telekomandë për të rregulluar nivelin e notave të larta (notat e larta +5 / notat e larta -5).

6.5 AKTIVIZIMI/ÇAKTIVIZIMI i tingullit rrethues

- Shtypni butonin **SURR** në telekomandë për të aktivizuar tingullin rrethues. Shtypni sërish këtë buton për të çaktivizuar tingullin rrethues.

6.6 Rregullimi i volumit të shiritit zanor

- Shtypni butonat **+ / -** në njësi ose **VOL+ / VOL-** në telekomandë për të rregulluar volumin.
- Nëse doni të çaktivizoni zërin, shtypni butonin  (PA ZË) në telekomandë. Shtypni sërish butonin  (PA ZË) ose shtypni butonat

VOL+/VOL- për të rinisur dëgjimin normal.

- Në regjimin e USB-së, shtypni butonin **▶II** ose **◀◀/▶▶** për të rifilluar dëgjimin normal.

Në regjimin e BT-së, vetëm shtypja e butonave **VOL+/VOL-** në telefonin e lidhur mund të rifillojë dëgjimin normal.

SQ

6.7 Rregullimi i ndriçimit

- Shtypni butonin **DIMMER +/-** në telekomandë për të përzgjedhur nivelin e ndriçimit.

6.8 Përzgjedhja e efektit të barazuesit (EQ)

- Ndërsa riprodhoni, shtypni butonin **EQ** në telekomandë për të përzgjedhur barazuesit e paravendosur: **MUZIKË, FILM, LAJME, SPORT, MBRËMJE, LOJË, IA**.

6.9 Vendosja e vonesës së audios (AV SYNC)

- Ndonjëherë, përpunimi i imazhit të videos është më i gjatë se koha e nevojshme për përpunimin e sinjalit të audios. Kjo quhet "vonesë". Tipari i vonesës së audios është krijuar për të korrigjuar këtë vonesë.
- Vendosni vonesën e audios, e parashikuar vetëm për regjimin aktual të riprodhimit. (Siç parashikohet në regjimin e vonesës së audios HDMI ARC, regjimi i vonesës është i vlefshëm vetëm për HDMI ARC).
- Si parazgjedhje, vonesa e audios është vendosur në 00.
- 1. Gjatë regjimit **AKTIV**, shtypni dhe mbani shtypur butonin **▶II** për 3 sekonda për të hapur menyën, pastaj shtypni butonin **▶▶I9** herë radhazi. Ekрани i njësisë do të lëvizë **"LT 00"**.
- 2. Shtypni butonat **VOL+/-** për të nisur një kërcim frekuence prej 10 ms për të rregulluar kohën e vonesës. Vendosni vonesën maksimale prej 200 ms.
- 3. Shtypni butonin **▶II** ose prisni 10 sekonda për të dalë.

Këshillë:

- Intervali i rregullimit: **[00 ~ 200 ms]**
- Vendosja e vonesës së audios është e vlefshme vetëm për audion digjitale (p.sh. HDMI IN, HDMI ARC, HDMI eARC, OPTIKE).

7. Operacioni DTS:X

7.1 Tiparet DRC / Kontrolli i dialogut / Neural:X / Virtual:X

Teknologjitë DTS:X® u ofrojnë përdoruesve efekte virtuale rrethuese me shumë kanale, duke krijuar një volum kredhës audioje.

- Gjatë regjimit AKTIV, duke e drejtuar telekomandën për nga shiriti zanor, shtypni dhe mbani shtypur butonin ►► për 3 sekonda për të hapur menunë.
- Ekрани i njësisë do të lëvizë "MENU".

Cilësimi i nivelit të DRC-së:

- Shtypni butonin ►► 10 herë radhazi, ekрани tregon: **DRC 0/1/2.**

Regullimi i nivelit të kontrollit të dialogut:

- Shtypni butonin ►► 11 herë radhazi, ekрани tregon: **DCL 0/1/2/3/4/5/6.**

Cilësimi Neural:X:

- Shtypni butonin ►► 12 herë radhazi, ekрани tregon: **Neural X ON / OFF.**

Cilësimi Neural:X:

- Shtypni butonin ►► 13 herë radhazi, ekрани tregon: **VIRTUAL X ON/OFF.**

Shënim:

Operacionet e mësipërme janë kryesisht për kërkesat e pajtueshmërisë me DTS-në dhe vetëm cilësimi Virtual-X është i hapur për konsumatorin.

8. Operacioni HDMI eARC/HDMI ARC, HDMI IN, OPTIKE, AUX

- 1 Sigurohuni që njësia të jetë e lidhur me televizorin ose pajisjen audio.
- 2 Shtypni në mënyrë të përsëritur butonin  në njësi ose në telekomandë për të përzgjedhur regjimin **HDMI eARC/HDMI ARC, HDMI IN, OPTIKE, AUX, USB, BT** Regjimi i (**Bluetooth-it**).
- 3 Përdoreni pajisjen audio drejtpërdrejt për tiparet e riprodhimit.
- 4 Shtypni butonin **VOL +/-** për të rregulluar volumnin në nivelin e dëshiruar.

Këshillë:

- Njësia mund të mos jetë në gjendje të deshifrojë të gjitha formatet dixhitale të audios nga burimi i hyrjes. Në këtë rast, njësia do të jetë pa zë. Ky NUK është defekt. Sigurohuni që parametri i audios së burimit të hyrjes (p.sh. televizori, konsola e lojës, lexuesi i DVD-së, etj.) është i vendosur në **PCM** ose **Dolby Digital** (referojuni manualit të përdorimit të pajisjes së burimit të hyrjes për detajet e parametrimit të audios) me hyrjen HDMI eARC / OPTIKE.
- Kur përzgjidhni një format tjetër audioje, njësia do të shfaqë si vijon:



Formati i hyrjes	Ekрани
PCM	PCM
Dolby Digital	DOLBY AUDIO / DOLBY SURROUND
Dolby Digital Plus	DOLBY AUDIO / DOLBY SURROUND
Dolby TrueHD	DOLBY AUDIO / DOLBY SURROUND
Dolby MAT	MPCM
Dolby Digital Plus - Atmos	DOLBY ATMOS
Dolby TrueHD - Atmos	DOLBY ATMOS
Dolby MAT - Atmos	DOLBY ATMOS
DTS	DTS
DTS Discrete Surround	DTS
DTS-ES 6.1 Matrix	DTS
DTS-ES 6.1 Discrete	DTS
DTS 96/24	DTS
DTS 96/24 ES Matrix	DTS
DTS Express	DTS
DTS-ES 8-Channel Discrete	DTS
DTS-HD High Resolution	DTS-HD
DTS-HD Master Audio	DTS-HD
DTS:X	DTS-X
DTS:X Master Audio	DTS-X

9. Funksonimi i Bluetooth-it

9.1 Çiftimi i pajisjeve me Bluetooth të aktivizuar

Herën e parë që lidhni pajisjen Bluetooth me këtë njësi, duhet ta çiftoni pajisjen me këtë njësi.

Shënime:

- Rrezja e funksionimit midis kësaj njësie dhe një pajisjeje Bluetooth është afërsisht 26 këmbë (8 m) (pa ndonjë send midis pajisjes Bluetooth dhe njësisë).
 - Përpara se të lidhni një pajisje Bluetooth me këtë njësi, sigurohuni që të dini funksionalitetet e pajisjes.
 - Nuk është e garantuar përputhshmëria me të gjitha pajisjet Bluetooth.
 - Çdo pengesë midis kësaj njësie dhe një pajisjeje Bluetooth mund të zvogëlojë rrezën e funksionimit.
 - Nëse sinjali është i dobët, njësia mund të shkëputet, por do të rihyjë automatikisht në regjimin e çiftimit.
- 1 Gjatë regjimit AKTIV, shtypni vazhdimisht butonin  në njësi ose butonin  në telekomandë për të përzgjedhur regjimin e Bluetooth-it. Nëse njësia nuk është çiftuar me ndonjë pajisje Bluetooth, në ekran do të shfaqet **"NO BT"**.
 - 2 Aktivizoni pajisjen tuaj Bluetooth dhe përzgjidhni regjimin e kërkimit. **"Hisense AX3120G"** do të shfaqet në listën e pajisjeve Bluetooth.
 - Nëse nuk mund ta gjeni njësinë, shtypni dhe mbani shtypur butonin  në regjimin e BT-së për 2 sekonda për ta bërë të kërkueshme. Ekranit do të shfaqet **"BT Pairing"** dhe do të dëgjoni sinjalin akustik nga njësia.
 - 3 Në listën e çiftimit përzgjidhni **"Hisense AX3120G"**. Pas çiftimit me sukses, do të dëgjoni sinjalin akustik nga njësia dhe paneli i ekranit tregon **"BT_IN"**.
 - 4 Luani muzikë nga pajisja Bluetooth e lidhur.

Për të shkëputur funksionin e Bluetooth-it, mund të:



- Kaloni në një regjim tjetër në njësi.
- Çaktivizoni funksionin BT nga pajisja juaj Bluetooth. Pajisja Bluetooth do të shkëputet nga njësia pas sinjalit audio.
- Shtypni dhe mbani shtypur butonin  për 2 sekonda.

Këshillë:

- Nëse është e nevojshme, futni fjalëkalimin "0000".
- Nëse brenda dy minutash nuk çiftohet asnjë pajisje tjetër Bluetooth me këtë njësi, kjo e fundit do të rivendosë lidhjen e mëparshme.
- Edhe njësia do të shkëputet kur pajisja zhvendoset përtej rrezes së funksionimit.
- Nëse dëshironi të rilidhni pajisjen me këtë njësi, vendoseni brenda rrezes së funksionimit.
- Nëse pajisja zhvendoset përtej rrezes së funksionimit, kur kthehet sërish, kontrolloni nëse pajisja është ende e lidhur me njësinë.
- Nëse lidhja humbet, ndiqni udhëzimet e mësipërme për ta çiftuar sërish pajisjen me njësinë.

9.2 Dëgjimi i muzikës nga pajisja Bluetooth

- Nëse pajisja Bluetooth e lidhur mbështet profilin e shpërndarjes së përparuar të audios (A2DP), mund të dëgjoni muzikën e ruajtur në pajisje përmes njësisë.
 - Nëse pajisja mbështet edhe profilin e kontrollit të telekomandës audio-video (AVRCP), mund të përdorni telekomandën e njësisë për të luajtur muzikën e ruajtur në pajisje.
1. Çiftoni pajisjen me njësinë.
 2. Luani muzikë përmes pajisjes (nëse mbështet A2DP).
 3. Përdorni telekomandën e ofruar për të kontrolluar luajtjen (nëse mbështet AVRCP).



	Nisi, pezulloni ose rifilloni riprodhimin.
	Kaloni te pjesa e mëparshme ose vijuese.

10. Funksionimi i USB-së

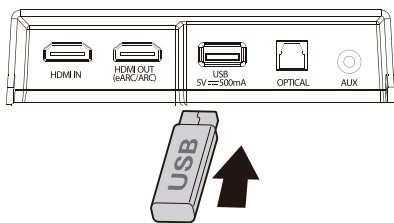
1 Futni një pajisje USB.



- 2 Shtypni vazhdimisht butonin  në njësi ose në telekomandë për të përzgjedhur regjimin e USB-së.
- 3 Gjatë riprodhimit:

	Nisni, pezulloni ose rifilloni riprodhimin.
	Kaloni te pjesa e mëparshme ose vijuese.

Këshillë:

- Njësia mund të mbështetë pajisjet USB me memorie deri në 32 GB.
- Ky produkt mund të mos jetë i pajtueshëm me disa lloje të pajisjeve ruajtëse USB.
- Nëse përdorni një kablo zgjatuese USB, përqendruet USB ose lexues kartash shumëfunksional USB, pajisja ruajtëse USB mund të mos njihet.
- Mos e hiqni pajisjen ruajtëse USB gjatë leximit të skedarëve.
- Pritësi i ngulitur i USB-së me shpejtësi të plotë për aplikacionet USB nuk duhet të kalojnë 6,5 Mbps.
- Për skedarët në formatin FLAC, madhësia maksimale e bllokut 8107/8109 mund të mbështesë 4608 si maksimum.

SQ

Formatet e mbështetura të USB-së:

Prapashtesa	Kodeku	Shpejtësia e kampionimit	Shpejtësia në bit
*.mp3	MPEG - 1 Layer1/2/3	32 kHz - 48 kHz	32 kbps ~ 320 kbps
	MPEG - 2 Layer1/2/3	16 kHz - 24 kHz	8 kbps ~ 160 kbps
	MPEG - 2.5 Layer3	8 kHz - 12 kHz	
*.wma	WMA7/8/9/STD	8 kHz - 48 kHz	≤ 320 kbps
*.aac	AAC	8 kHz - 96 kHz	≤ 1728 kbps
	AAC-LC		
	HE-AAC		
*.ogg	Kodeku vorbis	8 kHz - 48 kHz	≤ 500 kbps
*.flac	-	8 kHz - 192 kHz	≤ 9 Mbps
*.wav	PCM, LPCM, IMA_ADPCM, MPEG, ALAW, MULAW	8 kHz - 192 kHz	≤ 9 Mbps

- Për lidhjen e pajisjes ruajtëse USB mbështetet vetëm lloji i formatit të USB-së FAT 32.
- për skedarët e audios *.ogg, më poshtë janë formatet e pambështetura: 1). block size 0 < 64 block size 0 > 2048; 2). block size 1 < 64, block size 1 > 4096; 3). codebook counter > 64; 4). codebook entry > 640; 5). floor counter > 4; 6). floor type 0; 7). residua counter > 4; 8). dimension !=2; 9). mapping counter > 2; 10). mode counter > 2.
- Për skedarin në formatin FLAC, madhësia maksimale e bllokut 8107/8109 mund të mbështesë 4608 si maksimum.

11. Menyja e parametrizimit

- Gjatë regjimit AKTIV, shtypni dhe mbani shtypur butonin ►► për 3 sekonda për të hapur menyën.
 - Përzgjidhni përmbajtjen me butonat ◀◀ / ►►.
 - Ndryshoni vlerat fillestare për secilin prej cilësimeve me butonat VOL +/-.
 - Shtypni butonin ►► për të konfirmuar përzgjedhjen tuaj dhe dilni nga cilësimet.
- Nëse nuk shtypet asnjë buton brenda 10 sekondave, sistemi do të dalë automatikisht nga menyja.

Ekрани (shtypni ◀◀ / ►►)	Përshkrimi (shtypni VOL +/-)
1 MOVIE	Përzgjidhni efektin e barazuesit (EQ) (FILM, MUZIKË, LOJË, LAJME, SPORT, MBRËMJE, IA)
2 SUR OFF	Ndërroni tingullin rrethues [AKTIV / JOAKTIV]
3 BAS 0	Rregulloni nivelin e basit
4 TRE 0	Rregulloni nivelin e notave të larta
5 DIM 0	Rregullimi i ndriçimit (Niveli i errësuesit: DIM 0/1/2/3, dilni nga menyja për ta vënë në zbatim)
6 AUTO WAKE OFF	Ndërroni zgjimin automatik [AKTIV / JOAKTIV]
7 AUTO STANDBY OFF	Ndërroni gatishmërinë automatike [ACTIVE / JOACTIVE]
8 BEEP ON	Ndërroni sinjalin akustik [AKTIV / JOAKTIV]
9 LT 00	Vendosni vonesën e audios (AV SYNC)
10 DRC 0	Rregulloni nivelin e DTS DRC: DRC 0/1/2
11 DCL 0	Rregulloni nivelin e kontrollit të dialogut DTS: DCL 0/1/2/3/4/5/6
12 NEURAL ON	Ndërroni: DTS Neural [AKTIV / JOAKTIV]
13 VIRTUAL X	Ndërroni: DTS Virtual:X [AKTIV / JOAKTIV]
14 BASS BOOST ON	Ndërroni: Përmirësimi i basit [AKTIV / JOAKTIV]

12. Zgjidhja e problemeve

Për ta mbajtur të vlefshme garancinë, mos u përpiqni asnjëherë ta riparoni vetë njësinë. Nëse hasni probleme gjatë përdorimit të kësaj njësie, kontrolloni pikat e mëposhtme përpara se të kërkonti shërbimin.

Nuk ka energji

- Sigurohuni që kordoni i rrymës alternative të njësisë është i lidhur siç duhet.
- Sigurohuni që priza e rrymës alternative ka energji.
- Shtypni butonin e gatishmërisë për të ndezur njësinë.

Telekomanda nuk funksionon

- Përpara se të shtypni ndonjë buton të kontrollit të riprodhimit, fillimisht zgjidhni burimin e duhur.
- Ulhi largësinë midis telekomandës dhe njësisë.
- Futini bateritë me polët (+/-) të vendosura siç tregohet.
- Zëvendësoni bateritë.
- Drejtoni telekomandën drejtpërdrejt në sensorin në pjesën e përparme të njësisë.

Nuk ka zë

- Sigurohuni që njësia të mos jetë në heshtje. Shtypni ◀ ose butonin VOL +/- për të rifilluar dëgjimin normal.
- Shtypni butonin ☰ në njësi ose në telekomandë për ta kaluar shiritin e zërit në regjimin e gatishmërisë. Më pas shtypni sërish butonin ☰ për të ndezur shiritin e zërit.
- Shkëputni si shiritin e zërit ashtu edhe drejtuesin me frekuencë të ulët nga priza e rrjetit elektrik dhe më pas lidhni sërish. Ndizni shiritin e zërit.
- Sigurohuni që cilësimi i audios së burimit të hyrjes (p.sh. televizori, konsola e lojërave, lexuesi i DVD-së, etj.) të jetë vendosur në regjimin PCM ose Dolby Digital ndërsa përdorni lidhjen digjitale (p.sh. HDMI, OPTIK).
- Drejtuesi me frekuencë të ulët është jashtë rrezes, zhvendoseni drejtuesin me frekuencë të ulët më pranë shiritit të zërit. Sigurohuni që drejtuesi me frekuencë të ulët të jetë brenda 5 m nga shiriti i zërit (sa më pranë, aq më mirë).
- Shiriti i zërit mund të ketë humbur lidhjen me drejtuesin me frekuencë të ulët. Çiftoni sërish njësitë duke ndjekur hapat në seksionin "Çiftimi i drejtuesit me frekuencë të ulët pa tel me shiritin e zërit".
- Njësia mund të mos jetë në gjendje të deshifrojë të gjitha formatet dixhitale të audios nga burimi i hyrjes. Në këtë rast, njësia do të jetë pa zë. Ky NUK është defekt. Pajisja nuk është pa zë.

SQ

Nuk mund ta gjej emrin e Bluetooth-it të kësaj njësie në pajisjen time Bluetooth për çiftimin e Bluetooth-it

- Sigurohuni që funksioni i Bluetooth-it është i aktivizuar në pajisjen Bluetooth.
- Sigurohuni që të keni çiftuar njësinë me pajisjen Bluetooth.

Ky është një funksion fikjeje prej 15 minutash, një nga kërkesat standarde të ERPll-së për kursimin e energjisë

- Kur niveli i sinjalit të hyrjes së jashtme të njësisë është shumë i ulët, njësia do të fiket automatikisht për 15 minuta. Ngrini nivelin e volumit të pajisjes së jashtme.
- Për më shumë informacion mbi pajisjet e rrjetit, shihni <https://hisense.fr/cat-produit/barres-de-son/>

Drejtuesi me frekuencë të ulët është në gjendje të qetë ose treguesi i drejtuesit me frekuencë të ulët nuk ndizet.

- Hiqni kabllon elektrike nga priza e rrjetit dhe lidhni sërish pas 4 minutash për të rinisur drejtuesin me frekuencë të ulët.

13. Specifikimet

Emri i modelit	AX3120G
Shiriti i zërit	
Furnizimi me energji elektrike	Rryma alternative 100-240 V~ 50/60 Hz
Konsumi i energjisë elektrike	20 W
Energjia elektrike në gatishmëri	< 0,50 W
Porta e USB-së për riprodhim Përputhshmëria me USB-në Mbështetja për riprodhimin e USB-së/ Formatet e skedarëve	5 V \equiv 500 mA USB me shpejtësi të madhe (2.0) / FAT32 / FAT16 32 GB (max.), WAV/WMA/MP3/FLAC/ALAC
Përmasat (gjerësi \times gjatësi \times lartësi)	920 \times 60 \times 90 mm / 36,2 \times 2,4 \times 3,5 inç
Pesha neto	2,9 kg
Përgjigjja e frekuencës	150 Hz - 20 kHz
Temperatura e funksionimit	0 °C - 45 °C
Specifikimet e rrjetit pa tel	
Versioni / profilet e Bluetooth-it Gama e frekuencës së Bluetooth-it Fuqia transmetuese maks. e Bluetooth-it (EIRP)	V5.3 2400 MHz - 2483,5 MHz \leq 10 dBm
Lloji i modulimit	GFSK, $\pi/4$ DQPSK, 8DPSK
Drejtuesi me frekuencë të ulët	
Furnizimi me energji elektrike	Rryma alternative 100-240 V~ 50/60 Hz
Konsumi i energjisë elektrike	15 W
Energjia elektrike në gatishmëri	< 0,50 W
Përmasat (gjerësi \times gjatësi \times lartësi)	214 \times 294 \times 304 mm / 8,4 \times 11,6 \times 12 inç
Pesha neto	5,27 kg
Përgjigjja e frekuencës	40 Hz - 180 Hz
Amplifikatori (Fuqia maksimale e audios)	
Totali	360 W
Njësia kryesore	240 W
Drejtuesi me frekuencë të ulët	120 W
Telekomanda	
Largësia/këndi	19,7 këmbë (6 m) / 30°
Lloji i baterisë	AAA (1,5 V \times 2)

SQ

Hisense

3.1.2CH Канален Саундбар со Безжичен Субвуфер

Модел: AX3120G

МК



360W
Max Audio Power

Dolby Atmos **dts x**

HDMITM
HIGH-DEFINITION MULTIMEDIA INTERFACE

Bluetooth[®] **CE** **UK CA**

КОРИСНИЧКО УПАТСТВО



Пред да го користите саундбарот, внимателно прочитајте го ова упатство и зачувајте го за понатамошна употреба.

Содржина

1. Поддржани влезни аудио формати.....	3
2. Што има во кутијата	4
3. Идентификување на деловите	5
3.1 Главна единица	5
3.2 Безжичен суббуфер.....	5
3.3 Далечински управувач.....	6
4. Подготовки	7
4.1 Подготвување на далечинскиот управувач.....	7
4.2 Замена на батерија на далечинскиот управувач.....	7
4.3 Поставување и монтирање	7
4.4 Монтирање на саундбарот на сидот	8
5. Поврзувања	9
5.1 Dolby Atmos®	9
5.2 DTS:X	9
5.3 Користење на HDMI приклучница	9
5.4 Користете го приклучокот OPTICAL	10
5.5 Поврзување на AUX приклучница	10
5.6 Поврзување со напојување.....	10
5.7 Спарување со суббуфер	11
6. Основно работење	11
6.1 Подготвеност/Вклучено.....	11
6.2 Функција Автоматска подготвеност / Автоматско будење	11
6.3 Избирање режими	12
6.4 Прилагодување на ниво на Бас/Високи тонови	12
6.5 ВКЛУЧУВАЊЕ/ИСКЛУЧУВАЊЕ опкружувачки звук.....	12
6.6 Прилагодување на јачина на звук на саундбарот.....	12
6.7 Прилагодување на осветлувањето.....	12
6.8 Изберете ефект на еквилајзер (EQ).....	12
6.9 Поставете Одложување на аудио (AV SYNC).....	12
7. DTS:X операција	13
7.1 DRC / Контрола на дијалог / Функции Neural:X / Virtual:X.....	13
8. Работење со HDMI eARC/HDMI ARC, HDMI IN, ОПТИЧКИ, AUX	13
9. Работење со Bluetooth	14
9.1 Спари уреди со овозможен Bluetooth.....	14
9.2 Слушање музика од Bluetooth уред	14
10. Работење со УСБ.....	15
11. Мени за поставување.....	16
12. Решавање проблеми	16
13. Спецификации	18

1. Поддржани влезни аудио формати

Формат	Функција			
	ОПТИЧКИ	HDMI ARC	HDMI eARC	HDMI IN
LPCM 2ch	●	●	●	●
LPCM 5.1ch	--	--	●	●
LPCM 7.1ch	--	--	●	●
Dolby Atmos - Dolby TrueHD	--	--	●	●
Dolby Atmos - Dolby Digital Plus	--	●	●	●
Dolby TrueHD	--	--	●	●
Dolby Digital Plus	--	●	●	●
Dolby Digital	●	●	●	●
DTS	●	●	●	●
DTS-ES Discrete 6.1	●	●	●	●
DTS-ES Matrix 6.1	●	●	●	●
DTS 96/24	●	●	●	●
DTS-HD High Resolution Audio	--	--	●	●
DTS-HD Master Audio	--	--	●	●
DTS-HD LBR	--	--	●	●
DTS:X	--	--	●	●

● : Поддржан формат.

-- : Неподдржан формат.

2. Што има во кутијата

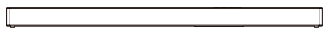

Главна единица



Безжичен субвуфер



Кабел за наизменична струја × 2
За главна единица / Безжичен субвуфер

МК

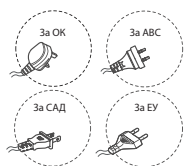

* Типот на приклучок се разликува од регионот

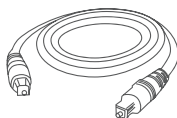

ОПТИЧКИ кабел



HDMI кабел

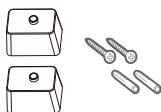

Држачи (× 2) / Шраф за држач (× 2) /
Прицврстувачи за сид (× 2)

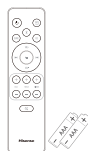

Далечински управувач /
AAA батерии × 2

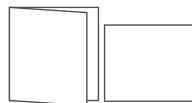

Корисничко упатство /
Кратко упатство

- * Должината на електричниот кабел и типот на приклучок се разликуваат според регионите.
- Сликите, илустрациите и цртежите прикажани во ова корисничко упатство се само за упатување. Конкретниот производ може да се разликува во изгледот.
- Дизајнот и спецификациите се предмет на промена без претходно известување.

3. Идентификување на деловите

3.1 Главна единица

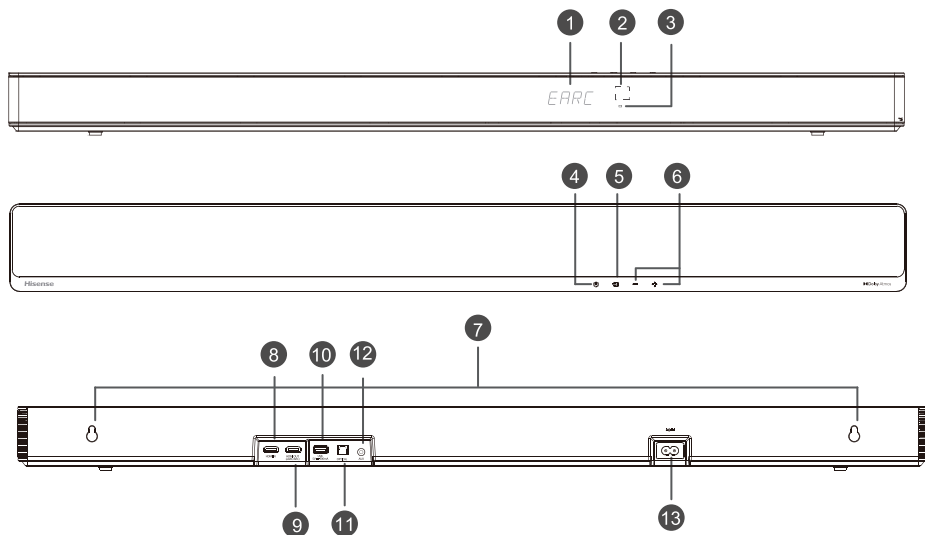

- ① **Прозорец на екран**
Го покажува тековниот статус.
- ② **Сензор на далечински управувач**
Прима сигнали од далечинскиот управувач.
- ③ **Црвен индикатор за подготвеност**

• Постојано вклучено	Во режим на Подготвеност
----------------------	--------------------------
- ④ **Копче (ВКЛУЧЕНО/ИСКЛУЧЕНО)**
Ја префрла единицата помеѓу режимите ВКЛУЧЕНО и ПОДГОТВЕНОСТ.
- ⑤ **Копче (ИЗВОР)**
Изберете ја функција на репродуцирање.
- ⑥ **+/- Копче (VOL+/VOL-)**
Ја зголемува/намалува јачината на звук.
- ⑦ **Монтирање на сид**
Ставете ги шрафовите за монтирање на сид во држачот за сид на единицата.
- ⑧ **HDMI IN** приклучок
За поврзување уреди со HDMI извор, како DVD плеер, Blu-ray Disc™ плеер, или конзола за игри.
- ⑨ **HDMI OUT (eARC/ARC)** приклучница
Порта за поврзување на телевизорот. Портата поддржува eARC/ARC HDMI карактеристика, која дозволува саундбарот да репродуцира аудио кое произлегува од поврзаниот телевизор.
- ⑩ **USB** приклучок
Ставете УСБ-уред да репродуцира музика.
- ⑪ **OPTICAL** приклучок
Поврзете на приклучницата OPTICAL OUT на надворешен уред.
- ⑫ **AUX** приклучок
Поврзување на надворешен аудио уред.
- ⑬ **AC IN** приклучок
Поврзува на електрично напојување.

3.2 Безжичен субвуфер

① Индикатор

• Брзо трепка	Субвуферот е во режим на спарување
• Постојано вклучено	Успешно поврзан / спарен
• Бавно трепка	Поврзувањето / спарувањето не успеа

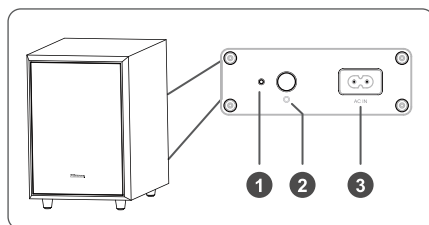

② Копче СПАРИ









2 секунди	Избриши го записот за спарување и влезе во режим на спарување
-----------	---

③ AC IN приклучок

Поврзува на електрично напојување.

МК

3.3 Далечински управувач

- ①  Ja префрла единицата помеѓу режимите ВКЛУЧЕНО и ПОДГОТВЕНОСТ.
- ②  (ИЗБОР) Изберете ја функција на репродуцирање.
- ③ **SURR** Го прилагодува опкружувачкиот звук ВКЛУЧЕНО/ИСКЛУЧЕНО.
- ④  (Bluetooth) Избира Bluetooth режим. Притиснете и задржете  (Bluetooth) го копчето да ја активирате функцијата на спарување во режим на Bluetooth или исклучете го постоечкиот спарен уред со Bluetooth.
- ⑤ **EQ** Изберете ФИЛМ/МУЗИКА/ИГРИ/ВЕСТИ/СПОРТ/НОК/ВИ
- ⑥  Прескокнува на претходна/следна нумера во Bluetooth/УСБ режим.
- ⑦ **VOL+/VOL-** Ja зголемува/намалува јачината на звук.
- ⑧  Репродукција/пауза/продолжи репродукција во Bluetooth/УСБ режим. Притиснете го и задржете го копчето  3 с. за да влезе во режим на поставување. Потврди избор.
- ⑨ **BASS+/-** Го прилагодува нивото на бас.
- ⑩ **TREBLE+/-** Го прилагодува нивото на високи тонови.
- ⑪ **DIMMER+/-** Ja прилагодува осветленоста на екранот.
- ⑫  (ИСКЛУЧУВАЊЕ ЗВУК) Го исклучува или повторно го вклучува звукот.

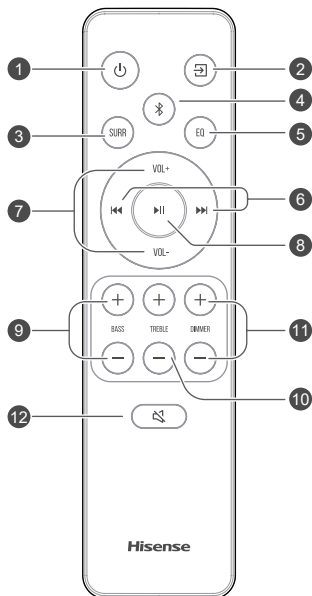

4. Подготовки

4.1 Подготвување на далечинскиот управувач

Доставениот далечински управувач овозможува со единицата да се управува од далечина.

- Дури и ако со далечинскиот управувач се управува во рамките на ефективен опсег од 19,7 стапки (6 м), операциите со далечинскиот управувач може да се нарушени ако има пречки помеѓу единицата и далечинскиот управувач.
- Ако со далечинскиот управувач се управува во близина на други производи кои генерираат инфрацрвени зраци, или други уреди со далечински управувач кои користат инфрацрвени зраци се користат во близина на единицата, истиот може да не работи правилно. Спротивно, и другите производи може да не работат правилно.

4.2 Замена на батерија на далечинскиот управувач

- 1 Притиснете и лизнете го задниот капак да го отворите делот за батерија на далечинскиот управувач.
- 2 Ставете две батерии со големина **AAA**. Уверете се дека краевите (+) и (-) на батериите се совпаѓаат со (+) и (-) краевите наведени во делот за батерија.
- 3 Затворете го капакот на делот за батерии.

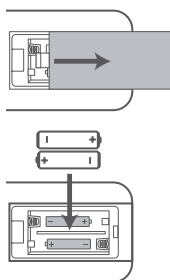

Мерки на претпазливост за батериите

- Уверете се дека сте ги ставиле батериите со точните позитивни „+“ и негативни „-“ поларитети.
- Користете батерии од ист тип. Никогаш не користете различни типови батерии заедно.
- Може да се користат и батерии што повторно се полнат и батерии кои не се полнат. Погледнете ги предупредувањата на нивните етикети.
- Внимавајте на вашите нокти кога го вадите капакот за батерии и батеријата.
- Не испуштајте го далечинскиот управувач.
- Не дозволувајте нешто да го притиска далечинскиот управувач.
- Не иструајте вода или некаква течност на далечинскиот управувач.
- Не ставајте го далечинскиот управувач на влажен предмет.
- Не ставајте го далечинскиот управувач под директна сончева светлина или во близина на извори на прекумерна топлина.
- Извадете ги батериите од далечинскиот управувач кога не се користи долг временски период, бидејќи може да се појави корозија или истекување од батериите и да доведе до физичка повреда и/или оштетување на имот и/или пожар.

- Не употребувајте батерии поинакви од оние што се наведени.
- Не мешајте нови батерии со стари.
- Никогаш не полнете ја батеријата освен ако не е потврдено дека е од тип што повторно се полни.

МК

4.3 Поставување и монтирање

Поставување

- A Ако вашиот телевизор е поставен на подлога, може да ја ставите единицата на подлогата директно пред држачот за телевизор, центрирано со екранот на телевизорот.
- B Ако телевизорот е закачен на ѕид, може да ја монтирате единицата на ѕидот директно под екранот на телевизорот.

Белешка: Единицата треба да се постави така да се избегне покривање на сигналниот приемник на телевизорот или далечинскиот на телевизорот нема да може да работи.

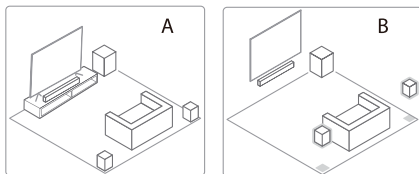

4.4 Монтирање на саундбарот на сидот

Белешки:

- Инсталирањето мора да се изврши само од квалификуван персонал. Неправилното монтирање може да предизвика сериозна лична повреда и оштетување на имотот (ако сакате да го инсталирате производот самите, мора да проверите за инсталациите како што е електрична инсталација и водоводна инсталација кои може да се закопани внатре во сидот). Одговорност е на инсталатерот да осигура дека сидот безбедно ќе го поддржува вкупното оптоварување од единицата и држачите за на сид.
- За монтирањето се потребни дополнителни алати (не се вклучени).
- Не презатегнувајте ги шрафовите.
- Чувајте го ова упатство за понатамошна употреба.
- Користете пронаоѓач на столбови да го проверите типот на сид пред да бушите и монтирате.

ПРЕДУПРЕДУВАЊЕ

- За да се спречи повреда, овој апарат мора да е безбедно прикачен на под/сид во согласност со упатствата за инсталирање.
- Предложена висина за монтирање на сид: $\leq 1,5$ метри.

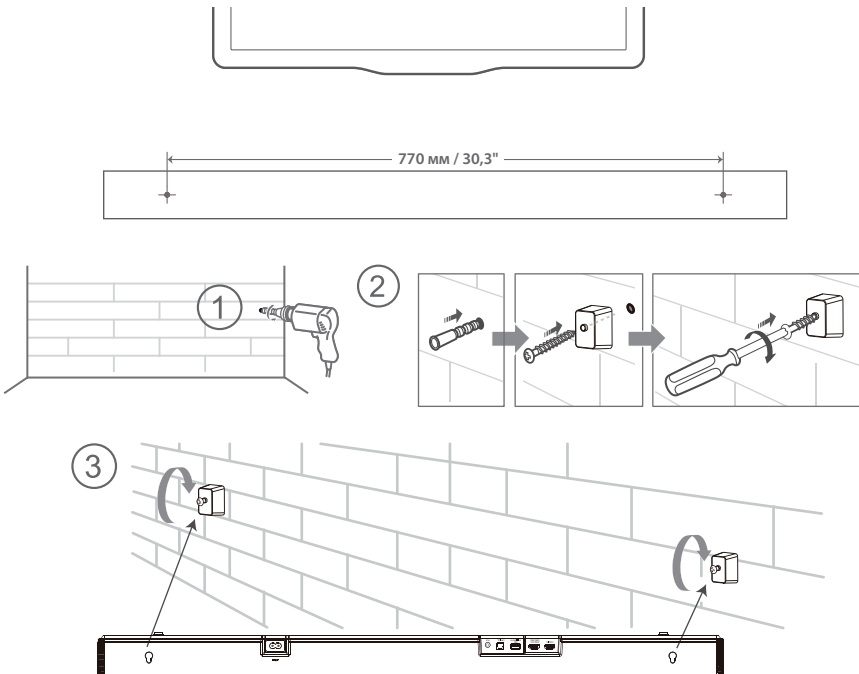

5. Поврзувања

5.1 Dolby Atmos®

Dolby Atmos® ви дава сеопфатно искуство при слушање со испуштање звук во тродимензионалниот простор, и сето богатство, чистина и моќ на Dolby звук. За повеќе информации, посетете dolby.com/technologies/dolby-atmos.

5.2 DTS:X

DTS:X, граничниот звук не е повеќе ограничен од поставеност на звучници со фиксна положба или сигнали на конкретен канал.

За користење Dolby Atmos® / DTS:X

Dolby Atmos® / DTS:X е достапен во HDMI eARC/ARC режим. За деталите за поврзувањето, погледнете во „**HDMI поврзување**“. **HDMI eARC/ARC**

1. За да користите Dolby Atmos® / DTS:X режим, вашиот телевизор мора да поддржува Dolby Atmos® / DTS:X или HDMI аудио поминување.
2. Уверете се дека „Bitstream“, „RAW“ или „No Encoding“ е избрано за емитување на аудио протоколот на поврзаниот надворешен уред (пр. Blu-ray DVD плеер, ТВ и сл.).
3. Додека влегувате во Dolby Atmos / DTS:X / Dolby Digital / PCM формат, саундбарот ќе прикаже DOLBY ATMOS / DTS:X / DOLBY AUDIO / PCM AUDIO.

5.3 Користење на HDMI приклучница

Некои 4K HDR телевизори бараат HDMI влез или поставките за слика да бидат поставени за прием на HDR содржина. За дополнителни детали за поставување на HDR екран, погледнете го прирачникот со упатства за вашиот телевизор.

Користење HDMI да се поврзат саундбарот, AV опрема и телевизорот:

Начин 1: Стандарден HDMI

- Ако вашиот телевизор не соодветствува со HDMI ARC, поврзете го вашиот саундбар на телевизорот преку стандардно HDMI поврзување.
1. Користете HDMI кабел да ја поврзете **HDMI OUT (eARC/ARC)** приклучницата на саундбарот со HDMI IN приклучницата на телевизорот.
 2. Користете HDMI кабел да ја поврзете **HDMI IN** приклучницата на саундбарот со вашите надворешни уреди (пр. конзоли за играње, DVD плеери и blu-ray).

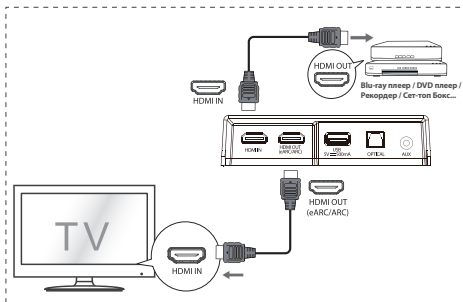

Начин 2:

eARC (Канал на збогатено повратно аудио)/ ARC (Канал на повратно аудио)

Функцијата eARC или ARC ви овозможува да испратите аудио од вашиот телевизор кој е усогласен со ARC или eARC на вашиот саундбар преку единечно HDMI поврзување. За да уживате во функцијата ARC или eARC, уверете се дека вашиот телевизор поддржува и HDMI-CEC и ARC или eARC и е соодветно поставен. Кога е правилно поставен, можете да го користите далечинскиот управувач на вашиот ТВ да го прилагодите излезот на звук (VOL + /- и Исклучување звук) на саундбарот.

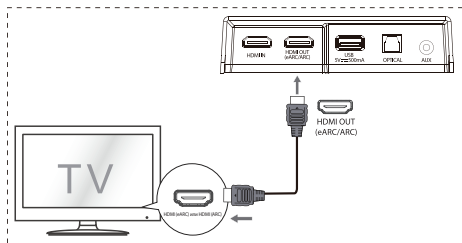

Поврзете HDMI кабел од **HDMI OUT (eARC/ARC)** приклучницата на единицата во HDMI (eARC) или HDMI (ARC) приклучницата на вашиот телевизор кој поддржува eARC или ARC. Потоа притиснете на далечинскиот управувач да изберете **HDMI eARC или HDMI ARC**.

Совети:

- Телевизорот мора да поддржува HDMI-CEC и функцијата ARC или eARC. HDMI-CEC и ARC или eARC мора да се поставени на вклучено.
- Начинот на поставување на HDMI-CEC и ARC или eARC може да се разликува во зависност од телевизорот. За детали за функцијата ARC или eARC, погледнете го прирачникот за сопственикот.
- ARC работи само со уреди кои имаат HDMI ARC како и со HDMI 1.4 кабел (и понов).

5.4 Користете го приклучокот OPTICAL

- Поврзете ОПТИЧКИ кабел на приклучокот OPTICAL OUT на ТВ и приклучокот OPTICAL на единицата.

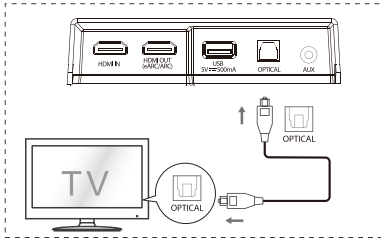

5.5 Поврзување на AUX приклучница

- A Користете RCA со 3,5 мм аудио кабел за да ги поврзете приклучоците за аудио излез на ТВ и приклучокот AUX на единицата.
- B Користете 3,5 мм со 3,5 мм аудио кабел за да ја поврзете AUX приклучницата на телевизорот или надворешниот аудио уред со приклучницата AUX на единицата.

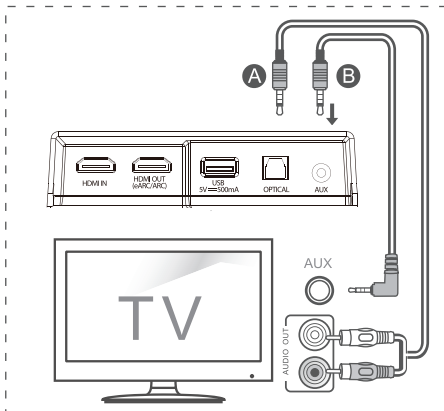

5.6 Поврзување со напојување

- **Ризик од оштетување на производот!** Уверете се дека напонот на струјата соодветствува со напонот отпечатен на задниот или долниот дел од единицата.
- Пред да го поврзете кабелот за наизменично напојување, уверете се дека сте ги завршиле сите други поврзувања.
- **Саундбар**
Поврзете го електричниот кабел во приклучницата за AC IN на главната единица, па потоа во приклучницата за електрично напојување.
- **Субвуфер**
Поврзете го електричниот кабел во приклучницата за AC IN на Субвуферот, па потоа во приклучницата за електрично напојување.

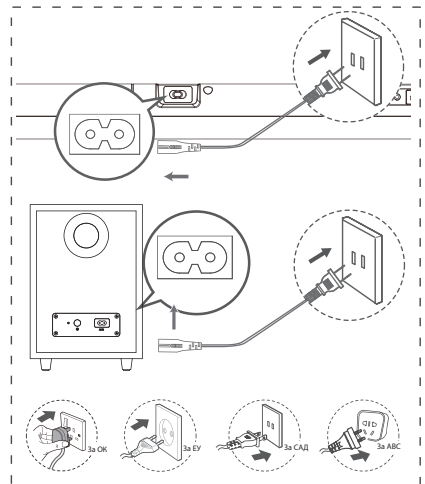

- * Должината на електричниот кабел и типот на приклучок се разликуваат според регионите.

5.7 Спарување со субвуфер

Автоматско спарување

Саундбарот на субвуферот автоматски ќе се спари кога тие се вклучени во електричното напојување и работат.

Не се потребни кабли за поврзување на двете единици.



- Статус на индикаторот на безжичниот субвуфер.

LED состојба	Статус
Брзо трепка	Субвуферот е во режим на спарување
Постојано вклучено	Поврзувањето / спарувањето успеа
Бавно трепка	Поврзувањето / спарувањето не успеа

Белешки:

- Не притискајте го копчето PAIR на задната страна на субвуферот, освен за рачно спарување.
- Ако автоматското спарување не успее, рачно спарете го субвуферот со главната единица.

Рачно спарување

1. Осигурете се дека сите кабли се добро поврзани и главната единица е во режим на подготвеност.
2. Притиснете го копчето  на главната единица или на далечинскиот управувач за да ја вклучите главната единица.
3. Притиснете го копчето  на главната единица или на далечинскиот управувач 3 секунди за да влезе во режим на спарување. Екранот ќе лизне до „SW Pairing“.
4. Притиснете го и задржете го копчето СПАРИ на задниот дел од субвуферот 2 секунди. Субвуферот ќе влезе во режим на спарување и индикаторот на субвуферот ќе трепка брзо.
5. Откако ќе успее безжичното поврзување, индикаторот за спарување ќе светне и екранот на главната единица ќе лизне до „SW IN“.
6. Ако индикаторот за спарување трепка полека, безжичното поврзување не успеало. Исклучете го кабелот на субвуферот и потоа повторно поврзете го главниот кабел по 3 минути. Повторете ги чекорите 1 ~ 4.

Белешки:



- Ако безжичното поврзување повторно не успее, проверете да не има конфликт или силна интерференција (на пример интерференција од електронски уред) околу вашата локација. Отстранете ги овие конфликти или силни интерференции и повторете ги погорните постапки.

- Субвуферот треба да биде на 6 м (18 стапки) од саундбарот во отворен простор.
- Ако главната единица е во режим вклучено и не е поврзана со субвуферот, индикаторот на субвуферот ќе трепка полека. Следете ги чекорите 1~4 погоре за да го спарите субвуферот со главната единица.

6. Основно работење

6.1 Подготвеност/Вклучено





Кога за прв пат ќе ја поврзете главната единица во приклучницата за електрично напојување, главната единица ќе биде во режим на ПОДГОТВЕНОСТ.

- Притиснете го копчето  на главната единица или на далечинскиот управувач за да ја ВКЛУЧИТЕ главната единица.
- Притиснете го копчето  повторно, за да ја префрлите единицата назад на режим на ПОДГОТВЕНОСТ.
- Извадете го електричниот приклучок од приклучницата за електрично напојување ако сакате целосно да ја ИСКЛУЧИТЕ единицата.



6.2 Функција Автоматска подготвеност / Автоматско будење

- **[Автоматска подготвеност]** Во текот на режим Вклучена автоматска подготвеност, саундбарот автоматски ќе оди во подготвеност кога не е откриено аудио 15 минути. На пример, ова ќе се случи кога паузира репродукција, или ако саундбарот е оставен вклучен несакано.
- **[Автоматско будење]** Ако телевизор или надворешен уред е поврзан (HDMI IN/HDMI ARC/HDMI eARC/ОПТИЧКИ/AUX режим), единицата автоматски ќе се вклучи кога телевизорот или надворешниот уред ќе се вклучи.

За да ја оневозможите оваа функција, следете ги чекорите подолу:

1. Во текот на режимот ВКЛУЧЕНО, насочете го далечинскиот управувач кон саундбарот, притиснете го и задржете го копчето  3 секунди за да го отворите менито.
 - Екранот на единицата ќе лизга до „MENU“.
 2. Притиснете го копчето  6 пати едноподруго: на екранот се покажува: **Auto Wake [ON / OFF]**. Или притиснете го копчето  7 пати едноподруго, на екранот се покажува: **Auto Standby [ON / OFF]**.
 3. Изберете ја содржината со копчето **VOL +/-** на далечинскиот управувач, а потоа притиснете  да го потврдите изборот и да излезете од поставките.
- Повторувањето на овие чекори ќе префрла помеѓу функцијата „ВКЛУЧЕНО“ и „ИСКЛУЧЕНО“.

6.3 Избирање режими

- Неколку пати притиснете го копчето  (ИЗБОР) на единицата или на далечинскиот управувач за да изберете **HDMI eARC/HDMI ARC, HDMI IN, ОПТИЧКИ, AUX, УСБ, BT** (Bluetooth) режим.
- Притиснете го копчето  на далечинскиот управувач за да изберете **BT** (Bluetooth) режим.
- Избраниот режим ќе се прикаже на екранот.

Екран	Режим
eARC	HDMI eARC
ARC	HDMI ARC
HDMI	HDMI IN
OPT	ОПТИЧКИ
AUX	AUX
USB NO USB NO FILE	УСБ Нема поврзан УСБ Нема поддржана музика или нема датотека
BT_IN NO BT	Bluetooth Поврзано Не е поврзано



6.4 Прилагодување на ниво на Бас/ Високи тонови

- Притиснете ги копчињата **BASS +/-** на далечинскиот управувач да го прилагодите нивото на бас (бас +5 / бас -5).
- Притиснете ги копчињата **TREBLE +/-** на далечинскиот управувач да го прилагодите нивото на високи тонови (високи тонови +5 / високи тонови -5).

6.5 ВКЛУЧУВАЊЕ/ИСКЛУЧУВАЊЕ опкружувачки звук

- Притиснете го копчето **SURR** на далечинскиот управувач да го вклучите опкружувачкиот звук. Повторно притиснете го копчето за да го исклучите опкружувачкиот звук.

6.6 Прилагодување на јачина на звук на саундбарот

- Притиснете ги копчињата + / - на единицата или **VOL+/VOL-** на далечинскиот управувач да ја прилагодите ја јачината на звук.
- Ако сакате да го исклучите звукот, притиснете го копчето  (ИСКЛУЧУВАЊЕ ЗВУК) на далечинскиот управувач. Повторно притиснете го копчето  (ИСКЛУЧУВАЊЕ ЗВУК) или притиснете ги копчињата **VOL+/VOL-** да продолжите со нормално слушање.

- Во УСБ режим, притиснете го копчето **▶▶** или **◀◀ / ▶▶** да продолжите со нормално слушање.

Во BT режим, само притиснете ги копчињата **VOL+/VOL-** на поврзаниот телефон за да се продолжи нормалното слушање.

6.7 Прилагодување на осветлувањето

- Притиснете ги копчињата **DIMMER +/-** на далечинскиот управувач да изберете ниво на осветлување.

6.8 Изберете ефект на еквилајзер (EQ)

- Додека репродуцира, притиснете го копчето **EQ** на далечинскиот управувач да ги изберете претходно поставените еквилајзери: **ЕКВИЛАЈЗЕРИ МУЗИКА, ФИЛМ, ВЕСТИ, СПОРТ, НОК, ИГРИ, ВИ.**

6.9 Поставете Одложување на аудио (AV SYNC)

- За обработка на видео слика, понекогаш е потребно подолго време отколку да се процесира аудио сигнал. Ова се вика „одложено“. Функцијата Одложување на аудио е дизајнирана за да го коригира ова одложување.
- Поставете одложување на аудио, обезбедено само за тековниот режим на репродукција. (Како што е обезбедено во режимот на одложување на аудио HDMI ARC, режимот на одложување е важечки само за HDMI ARC).
- Стандардно, одложувањето на аудио е поставено на 00.
- 1. Во текот на режим ВКЛУЧЕНО, притиснете го и задржете го копчето **▶▶** 3 секунди за да се отвори мениот, а потоа притиснете го копчето **▶▶▶** 9 пати еднопосредно. Екранот на единицата ќе лизга до „**LT 00**“.
- 2. Притиснете ги копчињата **VOL+/-** да иницирате френвенција од 10 ms наредвајќи се дека времето на доцнење ќе се прилагоди. Поставете максимално доцнење од 200 ms.
- 3. Притиснете го копчето **▶▶** или почекајте 10 секунди да излезете.

Совети:

- Опсег на прилагодување: **[00 ~ 200 ms]**
- Поставувањето на аудио доцнење е важечко само за дигитално аудио (пр, HDMI IN, HDMI ARC, HDMI eARC, ОПТИЧКИ).

7. DTS:X операција

7.1 DRC / Контрола на дијалог / Функции Neural:X / Virtual:X

DTS:X® технологии им обезбедува на корисниците виртуелни повеќеканални ефекти за виртуелно опкружување, креирајќи сеопфатен аудиоизвук.

- Во текот на режимот ВКЛУЧЕНО, насочете го далечинскиот управувач кон саундбарот, притиснете го и задржете го копчето ►|| 3 секунди за да го отворите менито.
- Екранот на единицата ќе лизга до „MENU“.

Поставка за DRC ниво:

- Притиснете го копчето ►|| 10 пати едноподруго, на екранот се покажува: **DRC 0/1/2**.

Прилагодете го нивото на контрола на дијалог:

- Притиснете го копчето ►|| 11 пати едноподруго, на екранот се покажува: **DCL 0/1/2/3/4/5/6**.

Поставка Neural:X:

- Притиснете го копчето ►|| 12 пати едноподруго, на екранот се покажува: **Neural X ON / OFF**.

Поставка Virtual:X:

- Притиснете го копчето ►|| 13 пати едноподруго, на екранот се покажува: **VIRTUAL X ON/OFF**.

Белешка:

Горните операции се воглавно за барањата за усогласеност со DTS и само поставката Virtual:X е отворена за клиенти.

8. Работење со HDMI eARC/ HDMI ARC, HDMI IN, ОПТИЧКИ, AUX

- 1 Осигурете се дека единицата е поврзана на телевизорот или на аудио уред.
- 2 Неколку пати притиснете го копчето  на единицата или на далечинскиот управувач за да изберете **HDMI eARC/HDMI ARC, HDMI IN, ОПТИЧКИ, AUX, УСБ, BT (Bluetooth)** режим.
- 3 Директно работете со вашиот аудио уред за функции на репродукција.
- 4 Притиснете го копчето **VOL +/-** за да ја прилагодите јачината на звук на вашето посакувано ниво.

Совети:

- Единицата можеби нема да може да ги декодира сите дигитални аудио формати од изворот на внесување. Во овој случај, единицата ќе го исклучи звукот. Ова HE е дефект. Уверете се дека поставувањето аудио од влезниот извор (пр. ТВ, конзола за игри, ДВД репродуктор и сл.) е поставено на **PCM** или **Dolby Digital** (погледнете го корисничкото упатство за влезниот извор за детали за поставување аудио) со HDMI eARC / ОПТИЧКИ влез.
- Кога избирате различен аудио формат, единицата ќе го прикаже следново како што следи:



Влезен формат	Екран
PCM	PCM
Dolby Digital	DOLBY AUDIO / DOLBY SURROUND
Dolby Digital Plus	DOLBY AUDIO / DOLBY SURROUND
Dolby TrueHD	DOLBY AUDIO / DOLBY SURROUND
Dolby MAT	MPCM
Dolby Digital Plus - Atmos	DOLBY ATMOS
Dolby TrueHD - Atmos	DOLBY ATMOS
Dolby MAT - Atmos	DOLBY ATMOS
DTS	DTS
DTS Discrete Surround	DTS
DTS-ES 6.1 Matrix	DTS
DTS-ES 6.1 Discrete	DTS
DTS 96/24	DTS
DTS 96/24 ES Matrix	DTS
DTS Express	DTS
DTS-ES 8-Channel Discrete	DTS
DTS-HD High Resolution	DTS-HD
DTS-HD Master Audio	DTS-HD
DTS:X	DTS-X
DTS:X Master Audio	DTS-X

9. Работење со Bluetooth

9.1 Спари уреди со овозможен Bluetooth

Првиот пат кога го поврзувате вашиот Bluetooth уред со овој плеер, треба да го спарите уредот со плеерот.

Белешки:

- Оперативниот опсег помеѓу единицата и Bluetooth уред е приближно 26 стапки (8 м) (без никаков предмет помеѓу Bluetooth уредот и единицата).
 - Пред да поврзете Bluetooth уред на оваа единица, уверете се дека ги знаете можностите на уредот.
 - Компатибилност со сите Bluetooth уреди не е гарантирана.
 - Секоја пречка помеѓу оваа единица и уред со Bluetooth може да го намали оперативниот опсег.
 - Ако јачината на сигналот е слаба, единицата може да се исклучи, но повторно автоматски ќе влезе во режим на спарување.
- 1 Во текот на режим Вклучено, неколку пати притиснете го копчето  на единицата или копчето  на далечинскиот управувач да изберете Bluetooth режим. На екранот ќе се прикаже „**NO BT**“ ако единицата не е спарена со некој Bluetooth уред.
 - 2 Активирајте го вашиот Bluetooth уред и изберете режим за пребарување. „**Hisense AX3120G**“ ќе се појави на вашата листа со Bluetooth уреди.
 - Ако не можете да ја најдете единицата, притиснете го и задржете го копчето  во BT режим 2 секунди за да може да се пребарува. На екранот ќе се прикаже „**BT Pairing**“ и ќе слушнете звук за известување од единицата.
 - 3 Изберете „**Hisense AX3120G**“ во листата за спарување. По успешно спарување, ќе слушнете звук за известување од единицата и на екранот ќе се прикаже „**BT_IN**“.
 - 4 Репродуцирање музика од поврзаниот Bluetooth уред.

Да ја исклучите функцијата Bluetooth, можете да:

- префрлите на друг режим на единицата.
- ја оневозможите функцијата BT од вашиот Bluetooth уред. Bluetooth уредот ќе биде исклучен од единицата по гласовното потсетување.
- Притиснете и задржете го копчето  2 секунди.



Совети:

- Внесете „0000“ ако е потребна лозинка.
- Ако друг Bluetooth уред не се спарува со оваа единица во рок од две минути, единицата ќе го обнови претходното поврзување.
- Единицата исто така ќе се исклучи кога вашиот уред ќе се премести надвор од опсегот на работење.
- Ако сакате повторно да го поврзете вашиот уред на овој плеер, ставете го во опсегот на работење.
- Ако уредот е преместен надвор од опсегот на работење, кога ќе го вратите, проверете дали уредот е се уште поврзан со плеерот.
- Ако поврзувањето се изгуби, следете ги упатствата погоре за повторно да го спарите вашиот уред со плеерот.

МК

9.2 Слушање музика од Bluetooth уред

- Ако поврзаниот Bluetooth уред поддржува Напреден профил за дистрибуција на аудио (A2DP), може да слушате музика складирана на уредот преку единицата.
- Ако уредот исто така поддржува Профил на далечинска контрола на аудио видео (AVRCP), може да го користите далечинскиот управувач на единицата да репродуцирате музика складирана на уредот.
 1. Спарете го уредот со единицата.
 2. Репродуцирајте музика преку вашиот уред (ако поддржува A2DP).
 3. Користете го доставениот далечински управувач да ја контролирате репродукцијата (ако поддржува AVRCP).



	Старт, пауза или продолжување на репродукција.
	Прескокни на претходна или следна нумера.

10. Работење со УСБ

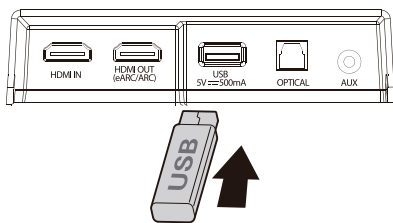
1 Ставете УСБ-уред.



- 2 Неколку пати притиснете го копчето  на единицата или на далечинскиот управувач да изберете **УСБ** режим.
- 3 Во текот на репродукцијата:

	Старт, пауза или продолжување на репродукција.
	Прескоки на претходна или следна нумера.

Совети:

- Единицата може да поддржи УСБ-уреди со меморија до 32 GB.
- Овој производ може да не е компатибилен со одредени типови на УСБ мемориски уреди.
- Ако користите УСБ продолжен кабел, УСБ хаб или мултифункционален читач на картички, УСБ меморискиот уред може да не биде препознаен.
- Не вадете го УСБ меморискиот уред додека чита датотеки.
- Вградиниот УСБ-хост со полна брзина за користење УСБ не треба да надминува 6,5 Mbps.
- За датотеки во FLAC формат, максималната голмеина на блок 8107/8109 може да поддржи 4608 како максимум.

Поддржани УСБ формати:

Екстензија	Кодек	Стапка на семплирање	Бит стапка
*.mp3	MPEG - 1 Layer1/2/3	32 kHz ~ 48 kHz	32 kbps ~ 320 kbps
	MPEG - 2 Layer1/2/3	16 kHz ~ 24 kHz	8 kbps ~ 160 kbps
	MPEG - 2.5 Layer3	8 kHz ~ 12 kHz	
*.wma	WMA7/8/9/STD	8 kHz ~ 48 kHz	≤ 320 kbps
*.aac	AAC	8 kHz ~ 96 kHz	≤ 1728 kbps
	AAC-LC		
	HE-AAC		
*.ogg	Vorbis codec	8 kHz ~ 48 kHz	≤ 500 kbps
*.flac	-	8 kHz ~ 192 kHz	≤ 9 Mbps
*.wav	PCM, LPCM, IMA_ADPCM, MPEG, ALAW, MULAW	8 kHz ~ 192 kHz	≤ 9 Mbps

- Поддржан е само УСБ формат Тип FAT 32 за поврзување на УСБ мемориски уред.
- за *.ogg аудио датотеки, подолу се неподдржаните формати:
1). block size 0 < 64 block size 0 > 2048; 2). block size 1 < 64, block size 1 > 4096; 3). codebook counter > 64; 4). codebook entry > 640; 5). floor counter > 4; 6). floor type 0; 7). residua counter > 4; 8). dimension !=2; 9). mapping counter > 2; 10). mode couter > 2.
- За датотека во FLAC формат, максималната голмеина на блок 8107/8109 може да поддржи 4608 како максимум.

11. Мени за поставување

- Во текот на режимот ВКЛУЧЕНО, притиснете го и задржете го копчето ►|| 3 секунди за да го отворите менито.
- Изберете ја содржината со копчињата ◀◀ / ▶▶.
- Сменете ги почетните вредности за секоја од поставките со копчињата VOL +/- .
- Притиснете го копчето ►|| да го потврдите изборот и да излезете од поставките.
- Ако не е притиснато копче во рок од 10 секунди, системот автоматски ќе излезе од менито.

Екран (притиснете ◀◀ / ▶▶)	Опис (притиснете VOL +/-)
1 MOVIE	Изберете ефект на еквализер (EQ) (ФИЛМ, МУЗИКА, ИГРИ, ВЕСТИ, СПОРТ, НОК, ВИ)
2 SUR OFF	Копче опкружувачки звук [ВКЛУЧЕНО / ИСКЛУЧЕНО]
3 BAS 0	Прилагоди ниво на бас
4 TRE 0	Прилагоди ниво на високи тонови
5 DIM 0	Прилагодување на осветлувањето (Ниво на замагленост: DIM 0/1/2/3, излезете од менито за да се активира)
6 AUTOWAKE OFF	Копче Автоматско буење [ВКЛУЧЕНО / ИСКЛУЧЕНО]
7 AUTOSTANDBY OFF	Копче Автоматска подготвеност [ВКЛУЧЕНО / ИСКЛУЧЕНО]
8 BEEP ON	Копче звучен сигнал [ВКЛУЧЕНО / ИСКЛУЧЕНО]
9 LT 00	Поставете Одложување на аудио (AV SYNC)
10 DRC 0	Прилагодете ниво на DTS DRC: DRC 0/1/2
11 DCL 0	Прилагодете го нивото на контрола на дијалог DTS: DCL 0/1/2/3/4/5/6
12 NEURAL ON	Копче: DTS Neural [ВКЛУЧЕНО / ИСКЛУЧЕНО]
13 VIRTUAL X	Копче: DTS Virtual:X [ВКЛУЧЕНО / ИСКЛУЧЕНО]
14 BASSBOOST ON	Копче: Засилување бас [ВКЛУЧЕНО / ИСКЛУЧЕНО]

12. Решавање проблеми

За гаранцијата да биде важечка, никогаш не обидувајте се да ја поправате единицата самите. Ако се соочувате со проблеми кога ја користите оваа единица, проверете ги следниве ставки пред да побарате сервис.



Нема напојување

- Осигурете се дека кабелот за наизменично напојување на единицата е правилно поврзан.
- Уверете се дека има електрична енергија во приклучницата за електрично напојување.
- Притиснете го копчето за подготвеност за да ја вклучите единицата.

Далечинскиот управувач не работи

- Пред да притиснете кое било копче за контрола на репродукција, прво изберете го точниот извор.
- Намалете го растојанието помеѓу далечинскиот управувач и единицата.
- Ставете ги батериите со поларитетите (+/-) поставени како што е наведено.
- Заменете ги батериите.
- Насочете го далечинскиот управувач директно кон сензорот на предниот дел на единицата.

Нема звук

- Уверете се дека на единицата не е исклучен звукот. Притиснете го копчето  или VOL+/- да продолжи нормално слушање.
- Притиснете го копчето  на единицата или на далечинскиот управувач за да го префрлите саундбарот во режим на подготвеност. Потоа повторно притиснете го копчето  за да го вклучите саундбарот.
- Исклучете ги и саундбарот и субвуферот од штекерот за напојување, потоа повторно вклучете ги. Вклучете го саундбарот.
- Уверете се дека поставката за аудио на изворот на внес (пр. ТВ, конзола за игри, DVD репродуктор, и сл.) е поставено на режим PCM или Dolby Digital додека користите дигитално (пр. HDMI, ОПТИЧКИ) поврзување.
- Субвуферот е надвор од опсег, приближете го субвуферот поблиску до саундбарот. Уверете се дека субвуферот е на околу 5 м од саундбарот (поблиску е подобро).
- Саундбарот може да го изгубил поврзувањето со субвуферот. Повторно спарете ги единиците следејќи ги чекорите во делот „Спарување на безжичен субвуфер со саундбар“.
- Единицата можеби нема да може да ги декодира сите дигитални аудио формати од изворот на внесување. Во овој случај, единицата ќе го исклучи звукот. Ова НЕ е дефект. На уредот не му е исклучен звукот.

МК

Не можам да го најдам Bluetooth името на оваа единица на мојот Bluetooth уред за спарување со Bluetooth

- Осигурете се дека функцијата Bluetooth е активирана на вашиот Bluetooth уред.
- Осигурете се дека сте ја спариле единицата со вашиот Bluetooth уред.

Ова е функција за исклучување напојување по 15 минути, едно од стандардните барања на ERP II за штедење енергија

- Кога нивото на надворешен влезен сигнал на единицата е прениско, единицата автоматски ќе се исклучи за 15 минути. Зголемете ја јачината на звук на вашиот надворешен уред.
- За повеќе информации за вмрежена опрема, видете <https://hisense.fr/cat-produit/barres-de-son/>

Субвуферот е нективен или индикаторот на субвуферот не се вклучува.

- Исклучете го електричниот кабел од главната приклучница и вклучете го повторно по 4 минути да се ресетира субвуферот.

13. Спецификации

Име на модел	AX3120G
Саундбар	
Електрично напојување	AC 100-240 V~ 50/60 Hz
Потрошувачка на електрична енергија	20 W
Електрична енергија во подготвеност	< 0,50 W
УСБ-Порта за репродукција Компатибилност со УСБ Поддршка за УСБ-репродукција/ Формати на датотека	5 V \equiv 500 mA УСБ со голема брзина (2.0) / FAT32 / FAT16 32 GB (макс.), WAV/WMA/MP3/FLAC/ALAC
Димензии (Ш × В × Д)	920 × 60 × 90 мм / 36,2" × 2,4" × 3,5"
Нето тежина	2,9 kg
Фреквенциски одговор	150 Hz ~ 20 kHz
Работна температура	0 °C - 45 °C
Безжични спецификации	
Верзија / профили на Bluetooth Фреквенциски опсег на Bluetooth Макс. емитувана моќност на Bluetooth (EIRP)	V5.3 2400 MHz ~ 2483,5 MHz ≤ 10 dBm
Тип на модулација	GFSK, π/4 DQPSK, 8DPSK
Субвуфер	
Електрично напојување	AC 100-240 V~ 50/60 Hz
Потрошувачка на електрична енергија	15 W
Електрична енергија во подготвеност	< 0,50 W
Димензии (Ш × В × Д)	214 × 294 × 304 мм / 8,4" × 11,6" × 12"
Нето тежина	5,27 kg
Фреквенциски одговор	40 Hz ~ 180 Hz
Засилувач (Максимална аудио моќност)	
Вкупно	360 W
Главна единица	240 W
Субвуфер	120 W
Далечински управувач	
Растојание/Агол	19,7 стапки (6 м) / 30°
Тип на батерија	AAA (1,5 V × 2)

МК

Hisense

AX3120G



Made in China