

UPUTE ZA UPORABU

Indukcijska ploča za kuhanje

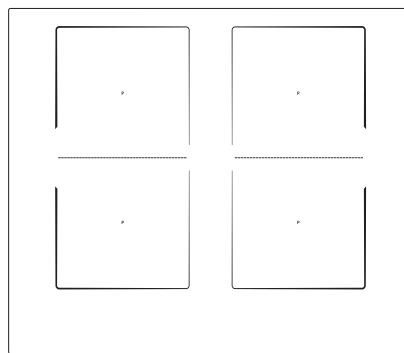

Zahvaljujemo vam na povjerenju kojeg ste nam iskazali kupnjom našeg uređaja.

Za lakšu uporabu proizvoda priložili smo vam detaljne upute, koje će vam pomoći da se što brže upoznate sa svojim novim uređajem.

Najprije se uvjerite dali ste primili neoštećen uređaj. Ukoliko otkrijete kakvo transportno oštećenje, molimo vas da se obratite vašem prodavaču kod kojeg ste uređaj kupili, ili područnom skladištu odakle je proizvod bio dostavljen. Telefonski broj naći ćete na računu odnosno na otpremnici.



INFORMACIJA!

Informacija, savjet, ideja ili preporuka



UPOZORENJE!

Upozorenje za opasnost

Sadržaj

| | |
|--|-----------|
| Mjere opreza | 4 |
| Opis uređaja | 6 |
| Tehnički podaci | 6 |
| Prije prve upotrebe | 7 |
| Ploča za kuhanje | 8 |
| Upravljanje poljem za kuhanje | 11 |
| Ploča za upravljanje | 11 |
| Uključenje ploče za kuhanje | 12 |
| Uključenje polja za kuhanje | 12 |
| Promjena postavki snage polja za kuhanje | 12 |
| Automatika za brzo zagrijavanje | 13 |
| Povezano polje | 13 |
| Prepoznavanje položaja posude automatskim udruživanjem (premošćivanjem) polja za kuhanje | 14 |
| Funkcija promjene snage rada pomicanjem posude | 15 |
| Izrazito pojačana snaga rada - Power Boost | 16 |
| Zaštita od pregrijavanja | 17 |
| Automatsko isključenje | 17 |
| Funkcija memorije | 17 |
| Privremeno zaustavljanje kuhanja – stop/go (prekid) | 17 |
| Sigurnosna blokada za djecu / zaključavanje | 17 |
| Vremenske funkcije | 18 |
| Programi za automatsko kuhanje – funkcija IQ | 20 |
| Isključivanje zone za kuhanje | 23 |
| Pokazivač preostale toplote | 23 |
| Ograničenje trajanja rada | 23 |
| Isključenje kompletne ploče za kuhanje | 23 |
| Korisnikove postavke | 23 |
| Čišćenje i održavanje | 26 |
| Tabela smetnji i grešaka u radu | 27 |
| Šumovi tijekom kuhanja indukcijom | 28 |
| Sigurnosne funkcije i prikaz grešaka | 28 |
| Montaža ugrađene ploče za kuhanje | 29 |
| Postupak ugradnje | 29 |
| Otvori za zrak u donjem kuhinjskom ormariću | 30 |
| Ugradbena montaža u radnu ploču | 31 |
| Montaža pjenaste brtve | 36 |
| Povezivanje ploče za kuhanje s električnom mrežom | 37 |
| Dijagram povezivanja | 37 |
| Zbrinjavanje dotrajalog uređaja | 38 |

Mjere opreza



VAŽNE MJERE OPREZA – PAŽLJIVO PROČITAJTE OVE UPUTE I ČUVAJTE IH ZA BUDUĆU UPORABU.

Djeca starija od osam godina, kao i osobe smanjenih fizičkih, osjetilnih ili umnih sposobnosti, ili osobe s nedostatkom znanja i iskustava, smiju koristiti uređaj isključivo pod odgovarajućim nadzorom, odnosno ako su upoznate sa sigurnom uporabom uređaja, i ako jasno razumiju opasnosti koje su povezane s uporabom uređaja. Djeci ne dozvolite da se igraju uređajem. Također ne dozvolite djeci da sudjeluju u čišćenju uređaja ili obavljanju radova na održavanju uređaja bez odgovarajućeg nadzora odraslih.

UPOZORENJE: sam uređaj i dostupni elementi uređaja mogu se tijekom djelovanja jače zagrijati. Izbjegavajte dodir s grijaćim elementima.

Mala djeca (mlađa od osam godina) neka budu čitavo vrijeme pod nadzorom.

Uređaj nije dozvoljeno čistiti napravama na vruću paru ili visokotlačnim uređajima za čišćenje, jer takve naprave mogu prouzročiti električni udar.

Uređaj nije namijenjen upravljanju pomoću vanjskih programskih satnih mehanizama ili daljinskih upravljačkih sustava.

Sredstva za isključenje moraju biti ugrađena u fiksno ožičenje u skladu s pravilima ožičenja.

Ukoliko je priključni kabel oštećen, smije ga zamijeniti isključivo proizvođač ili njegov ovlaštenu serviser, odnosno neka druga stručno osposobljena osoba, jer ćete jedino time spriječiti možebitne opasnosti odnosno ozljede (samo za uređaje opremljene priključnim kabelom).

UPOZORENJE: Ukoliko je površina ploče za kuhanje napukla, isključite uređaj jer ćete time spriječiti opasnost električnog udara. Isključite sve prekidače svih polja za kuhanje i odvijte osigurač, odnosno isključite glavni zaštitni strujni prekidač, tako da je uređaj u potpunosti izoliran iz električne mreže.

UPOZORENJE: Priprema jela na masti ili ulju neka bude pod stalnim nadzorom, jer se pregrijana masnoća vrlo brzo upali, stoga može biti opasno i može prouzrokovati požar. Vatru nemojte NIKAD pokušavati ugasiti vodom. Uređaj smjesta isključite i iskopčajte iz električne instalacije, te pokrijte plamen poklopcem ili prikladnom vlažnom krpom.

UPOZORENJE: Opasnost požara: na površinu ploče za kuhanje nemojte odlagati nikakve predmete.

OPREZ: Potrebno je nadzirati kuhanje. Potrebno je stalno nadzirati kratkotrajno kuhanje.

Uređaj je namijenjen uporabi u kućanstvu. Nemojte ga koristiti u bilo kakve druge svrhe, npr. za zagrijavanje prostorija. Na ploču za kuhanje nemojte stavljati praznu posudu.

UPOZORENJE: koristite isključivo štitnike ploče za kuhanje koje je oblikovao proizvođač uređaja za kuhanje, ili koje proizvođač u svojim uputama za uporabu preporučuje kao prikladne štitnike za ovaj uređaj. Korištenje neprikladnih štitnika ploče za kuhanje može privesti do nesreće.

Nakon uporabe isključite polje za kuhanje odgovarajućim elementima za upravljanje; nemojte se pouzdati samo na sustav za prepoznavanje posude.

Uređaj mora biti priključen na fiksno ožičenje koje ima ugrađena sredstva za odspajanje. Fiksno ožičenje mora biti izvedeno u skladu s pravilima ožičenja.

Opis uređaja

(ovisno o modelu)



INFORMACIJA!

Budući da aparati za koje su ove upute izrađene mogu imati drugačiju opremu, neke funkcije ili oprema opisana u priručniku koji možda neće biti prisutna u vašem uređaju.

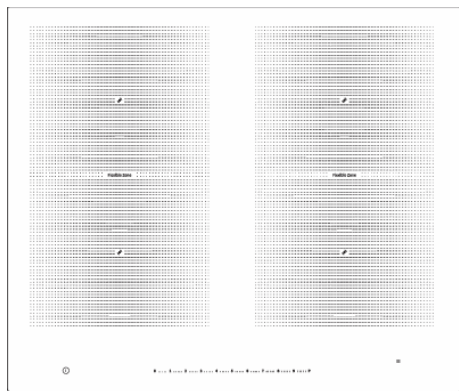

1. Indukcijsko polje za kuhanje straga lijevo
2. Indukcijsko polje za kuhanje straga desno
3. Indukcijsko polje za kuhanje sprijeda lijevo
4. Indukcijsko polje za kuhanje sprijeda desno
5. Modul za upravljanje pločom za kuhanje

Tehnički podaci

(ovisno o modelu)



- A. Serijski broj
- B. Kôd
- C. Tip

- D. Robna marka
- E. Oznaka modela
- F. Tehnički podaci
- G. Znaci sukladnosti

Tipska pločica s osnovnim podacima o uređaju pričvršćena je na donjoj strani ploče za kuhanje. Podatke o tipu i modelu možete pročitati u garancijskom listu.

Prije prve upotrebe

Staklokeramičku površinu očistite vlažnom krpom koristeći malo sredstva za ručno pranje posuđa. Nemojte koristiti agresivna sredstva, kao što su na primjer gruba sredstva za čišćenje koja ostavljaju ogrebotine, spužve za posuđe, sredstva za uklanjanje hrđe ili mrlja.

Tijekom prve uporabe nastaje neprijatan miris „po novom“, koji će vremenom nestati.

Ploča za kuhanje

Staklokeramička površina

- Ploča za kuhanje je otporna na temperaturne promjene.
- Ako staklokeramičku ploču za kuhanje koristite kao površinu za odlaganje, može doći do oštećenja ili ogrebotina. Nemojte koristiti puknutu ili slomljenu staklokeramičku ploču. Pad predmeta oštrog ruba može vrlo lako razbiti staklokeramičku površinu. Posljedice mogu biti vidljive tek nakon određenog vremena.
- Ako na površini staklokeramičke ploče opazite vidljive pukotine, smjesta prestanite koristiti uređaj i isključite ga iz napajanja.
- Pazite da polja za kuhanje kao i dno posude uvijek budu čisti i suhi, jer je time omogućeno dobro provođenje toplote, i površina za kuhanje neće se oštetiti.
- Na polje za kuhanje nemojte stavljati praznu posudu. Polje za kuhanje može se oštetiti ako na njega stavite praznu posudu. Prije nego što na polje za kuhanje stavite posudu, obrišite dno posude da bude potpuno suho, jer je tako omogućeno provođenje toplote.

Stupnjevi snage kuhanja

Snagu zagrijavanja polja za kuhanje možete podesiti na 18 različitih stupnjeva (ovisno o modelu). Donja tabela prikazuje primjere upotrebe za pojedine stupnjeve snage.

| Razina snage kuhanja | Svrha |
|----------------------|---|
| 0 | Isključeno, korištenje preostale toplote |
| 1 - 2 | topljenje, podgrijavanje, održavanje toplote |
| 3 | polagano kuhanje , odmrzavanje i podgrijavanje |
| 4 - 5 | kuhanje, pirjanje |
| 6 | lagano pečenje i prženje manjih količina |
| 7 - 8 | pečenje i prženje većih količina, pohanje |
| 9 | kuhanje do ključanja |
| P | Power Boost - privremeno povećanje snage. Za brzo postizanje ključanja. |

Štednja energije

- Kod kupnje vodite računa o tome da je na posuđu obično naveden promjer gornjeg dijela, odnosno poklopca, koji je često veći od promjera dna posude.
- Jela koja iziskuju dugotrajnu pripremu, kuhajte u loncu na pritisak (tzv. ekonom lonci). Pri tome pazite da u loncu na pritisak uvijek bude dovoljno tekućine, inače ako je na polju za kuhanje prazan lonac, može doći do pregrijavanja i do oštećenja lonca i polja za kuhanje.
- Posuđe odnosno lonce po mogućnosti uvijek poklopite poklopcem odgovarajuće veličine. Koristite posudu koja će po veličini odgovarati količini hrane koju spremate. Ako koristite preveliku, samo djelomično napunjenu posudu, potrošiti ćete veću količinu energije uzalud.

Funkcioniranje indukcijskog polja za kuhanje

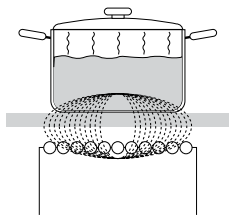

- Ugradbena ploča za kuhanje opremljena je visoko učinkovitim indukcijskim poljima za kuhanje. Toplota nastaje neposredno na dnu posude, gdje je i najpotrebnija, bez bilo kakvih gubitaka preko staklokeramičke površine. Tako je potrošnja energije znatno manja nego kod običnih grijača, koji djeluju po načelu isijavanja.
- Staklokeramička zona kuhanja ne zagrijava se izravno, nego samo neizravno toplinom koju odašilje posude. Nakon što se isključi zona kuhanja, preostala se toplina prikazuje simbolom „H“.
- Kod indukcijskog polja za kuhanje zagrijavanje je omogućeno putem indukcijske bobine (navoja), ugrađene ispod staklokeramičke površine. Navoj uspostavi magnetsko polje, zbog kojeg u dnu posude (koja se može magnetizirati) nastaju strujni krugovi koji je zagrijavaju.





UPOZORENJE!

Ako se na vruću ploču prospe šećer ili prolije jako slatko jelo, odmah obrišite ploču odnosno odstranite šećer strugalicom, bez obzira što je polje za kuhanje još vruće. Time ćete spriječiti možebitna oštećenja staklokeramičke površine.

Vruću staklokeramičku površinu nemojte čistiti sredstvima za čišćenje jer može doći do oštećenja.

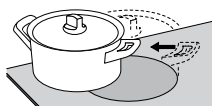
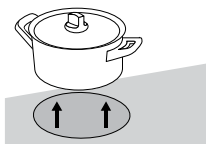
Prepoznavanje posude



- Čak i ako na polju za kuhanje nema posude, odnosno ako dno posude ima manji promjer od promjera polja za kuhanje, nema energetske gubitke.
- Ako je posuda osjetno manja od polja za kuhanje, postoji mogućnost da ne bude prepoznata. Kad je polje za kuhanje uključeno, na pokazivaču snage kuhanja izmjenično bljeska znak  i odabrani stupanj snage. Ako tijekom sljedeće minute na indukcijsko polje stavite odgovarajuću posudu, sustav će je prepoznati i uključiti se na odabranu snagu rada. Onog trenutka kad skinete posudu sa indukcijskog polja za kuhanje, dovod energije se prekida.
- Ako na polje za kuhanje stavite manju posudu ili tavu, koju će uređaj još moći prepoznati, za zagrijavanje će biti korišteno samo onoliko energije, koliko je potrebno obzirom na veličinu konkretne posude.

Posuđe za indukciju

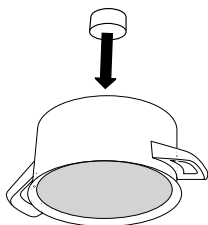

- Indukcijska ploča za kuhanje djeluje besprijekorno samo ako koristite odgovarajuće posuđe.
- Tijekom kuhanja posuda mora biti na sredini polja za kuhanje.
- Odgovarajuće posuđe: posude od čelika, emajlirana čelična posuda, ili posuda iz čeličnih slitina.
- Neprikladno posuđe: posude od čeličnih legura s bakrenim ili aluminijskim dnom, te staklene posude.
- Pokus magnetom: Manjim magnetom možete provjeriti je li dno posude moguće magnetizirati. Ako dno posude privlači magnet, posuda je pogodna za indukcijsko kuhanje.

- Ako koristite lonac pod pritiskom (ekonom lonac), imajte ga pod kontrolom dok ne postigne pravilan pritisak. Polje za kuhanje neka najprije radi na najvećem stupnju snage, a zatim prema uputama proizvođača lonca pravovremeno smanjite snagu rada.
- Pazite da u loncu na pritisak uvijek bude dovoljno tekućine, inače ako je na polju za kuhanje prazan lonac, može doći do pregrijavanja i do oštećenja lonca i polja.
- Određene vrste posuđa nemaju dno koje je u cijelosti feromagnetsko. U tom će se slučaju ugrijati samo magnetni dio, a ostali dio dna će ostati hladan.
- Prilikom uporabe uvijek se pridržavajte uputa proizvođača.
- Ako želite postići dobre rezultate kuhanja, feromagnetsko područje na dnu posude mora se podudarati s veličinom polja za kuhanje. Ako polje za kuhanje ne uspije prepoznati kuhinjsku posudu, pokušajte je staviti na drugo polje za kuhanje s manjim promjerom.

| Polje za kuhanje | Minimalni promjer dna posude |
|------------------|------------------------------|
| Ø 160 mm | Ø 90 mm |
| Ø 180 mm | Ø 90 mm |
| Ø 210 mm | Ø 110 mm |
| 190 x 210 mm | Ø 110 mm |
| Bridge (octa) | Ø 230 mm |

Dno posude mora biti ravno.

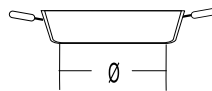
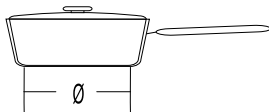
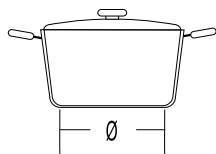

Upravljanje poljem za kuhanje

Ploča za upravljanje

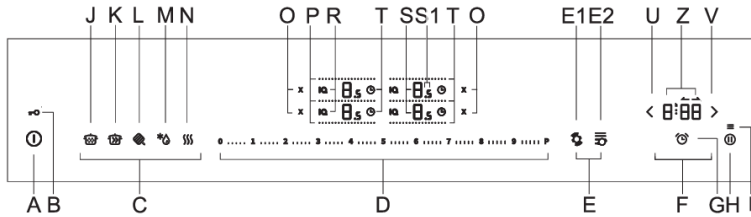

- A** Tipka za uključenje/isključenje ploče za kuhanje
- B** Zaključavanje upravljačke konzole/sigurnosna blokada za djecu
- C** Funkcije IQ
- D** Klizni senzor
- E** Smart funkcije
- E1** Prepoznavanje položaja posude automatskim prepoznavanjem posude i automatskim povezivanjem (udruživanjem)
- E2** Funkcija promjene snage rada pomicanjem posude
- F** Vremenske funkcije
- G** Tipka za ugađanje programskog sata
- H** Stop/Go (zaustavi/nastavi) i »recal« funkcija
- I** Postavke
- J** Sporo kuhanje
- K** kuhanje s većom količinom vode
- L** Pečenje
- M** Odleđivanje zamrznute hrane
- N** Održavanje toplote hrane
- O** Tipka za brzo isključenje polja za kuhanje
- P** Pokazivač udruženih polja (bridge)
- R** Tipka za uključenje i prikaz IQ funkcija
- S** Pokazivač stupnja snage, odnosno preostatka toplote
- S1** Polovni stupanj
- T** Tipka za uključenje programskog sata
- U** Tipka za smanjenje vrijednosti programskog sata
- V** Tipka za povećanje vrijednosti programskog sata

Z Pokazivač programskog sata

Pokazivači (zasloni) imaju i funkciju tipki kojima možete mijenjati ugođene vrijednosti.

Uključenje ploče za kuhanje

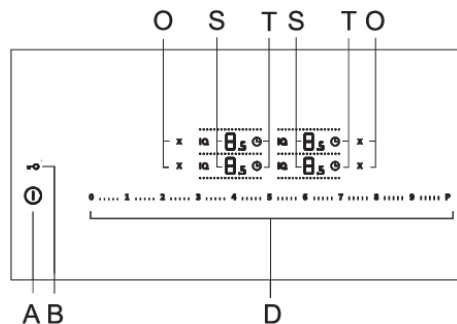

Na ploču za kuhanje stavite posudu. dodirrom tipke uključenje/isključenje (A) uključite ugradbenu ploču za kuhanje. Na svim zaslonima polja za kuhanje (S) pojavi se prikaz "0". Začuje se kratak zvučni signal.



INFORMACIJA!

Ako u roku 10 sekundi ne uključite nijedno polje za kuhanje, kompletna ploča za kuhanje će se isključiti.

Uključenje polja za kuhanje

- Dodirnite pokazivač odabranog polja za kuhanje. Odabrani pokazivač blješće. Tipke na kliznom senzoru (D) zasvijetle polovnom osvijetljenošću (imaju samo određeni modeli).
- U sljedećih 5 sekundi morate dodirnuti odabrani segment na kliznom senzoru (D). Pokazivač (zaslon) prestaje pulsirati i prikazuje stvarno ugođenu snagu rada. Pored pokazivača snage odabranog polja za kuhanje (S) pojavljuje se funkcija programskog sata (T) i tipka za brzo isključenje (O). Oba pokazivača osvijetljena su polovnom snagom.
- Polje za kuhanje je aktivno.
- Ako ploča za kuhanje ne prepozna posudu na odabranom polju za kuhanje, pojavi se simbol. Ako u roku 2 minute na odabrano polje za kuhanje ne stavite posudu, polje će se automatski isključiti.

Promjena postavki snage polja za kuhanje

Odaberite željeno polje za kuhanje pritiskom na pokazivač stupnja snage rada (S). Snagu rada možete birati klizanjem po senzoru, ili tako da neposredno dodirnete područje odnosno određeni položaj na kliznom senzoru (D).

Dva polja za kuhanje jedno iza drugog

- Na jednoj strani ploče za kuhanje (lijeva ili desna strana) ne možete na svim poljima za kuhanje istovremeno uključiti intenzivan rad povećanom snagom Power Boost, zbog prevelikog strujnog opterećenja.
- Ako je za jedno polje za kuhanje već odabran intenzivan rad povećanom snagom, za drugo polje za kuhanje moguće je ugoditi snagu rada samo do stupnja snage 9.

Automatika za brzo zagrijavanje

Sva polja za kuhanje imaju poseban mehanizam, zbog kojeg polje na početku kuhanja radi punom snagom, bez obzira na stvarno odabrani stupanj snage. Nakon određenog vremena snaga polja prebaci se natrag na prethodno podešenu vrijednost. Automatsko kuhanje moguće je uključiti na svakom polju za kuhanje, za sve stupnjeve snage kuhanja, osim za 9 i P.

Automatika za brzo zagrijavanje je pogodna za jela koja najprije zagrijete na najvišem stupnju snage, a zatim ih ostavite da se kuhaju duže vrijeme, a da pri tome nije potrebno stalno kontrolirati tijek kuhanja.

Automatika za brzo zagrijavanje nije pogodna za jela koja se prže, paniraju ili pirjaju, i zbog toga ih je potrebno češće okretati, podlijevati ili miješati, kao ni za jela koja moraju klučati duže vrijeme u loncu na pritisak.

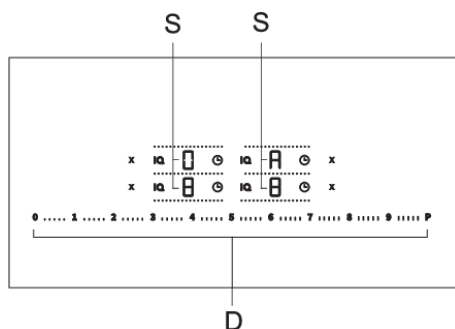

Ugradbena ploča je uključena, i na polju za kuhanje je odgovarajuća posuda. Odaberite željeno polje za kuhanje koje prethodno mora biti isključeno, a na zaslonu je prikazana snaga "0". Pritisnite na područje kliznog senzora i ugodite željenu snagu rada, te prst zadržite oko 3 sekunde. Na pokazivaču stupnja kuhanja izmjenično se prikazuju znak "A" i odabrani stupanj snage. Kada vrijeme zagrijavanja s dodatnom snagom istekne, polje za kuhanje prebacuje se na odabrani stupanj snage koji je sada i neprekidno isписan na zaslonu.

Tabela automatskog kuhanja

| Odabrana snaga | 1 | 1,5 | 2 | 2,5 | 3 | 3,5 | 4 | 4,5 | 5 | 5,5 | 6 | 6,5 | 7 | 7,5 | 8 | 8,5 |
|---|----|-----|----|-----|-----|-----|-----|-----|-----|-----|-----|-----|-----|-----|-----|-----|
| Vrijeme počasnog zagrijavanja (u sekundama) | 40 | 60 | 70 | 100 | 120 | 150 | 180 | 220 | 260 | 300 | 430 | 400 | 120 | 150 | 195 | 200 |

ISKLJUČENJE AUTOMATSKOG ZAGRIJAVANJA

Ako tijekom aktiviranog automatskog kuhanja smanjite snagu kuhanja na tom polju, automatsko kuhanje se isključuje.

Automatiku možete isključiti tako da odaberete željeno polje za kuhanje i smanjite stupanj snage rada na 0, te ugodite novi stupanj snage kuhanja.

Povezano polje

(ovisno o modelu)

- Kod određenih modela možete oba polja za kuhanje udružiti u jedno veliko povezano polje. Ovo vam omogućuje da na to polje stavite npr. veliki ovalni pekač ili žar ploču. Pekač mora biti toliko velik da pokrije središta gornjeg i donjeg polja za kuhanje.

- Maksimalna veličina pekača: 40 x 25 cm. Za ravnomjernu raspodjelu toplote preporučujemo pekač s čim debljim dnom. Pekač se tijekom zagrijavanja jače ugrije, stoga dobro pazite na zaštitu ruku od opekлина.
- Kod stavljanja pekača na ploču pazite da njime ne prekrijete modul za upravljanje.



INFORMACIJA!

Posuda mora uvijek pokrivati središte polja za kuhanje!

Uključenje povezanog polja za kuhanje

- Uključite ploču za kuhanje senzorom za uključenje/isključenje (A).
- Polja za kuhanje koja želite udružiti, moraju biti isključena.
- Dodirrom na odabrani pokazivač snage birate prvo polje za kuhanje, a odmah zatim dodirnite pokazivač susjednog polja kojeg želite udružiti.
- Osvijetljene linije pokazuju udruženo polje za kojeg svijetli samo donji pokazivač snage i na njemu blješće »0«, a osvijetljena linija između njih nestane.
- Kliznim senzorom možete ugoditi željenu snagu rada udruženog polja.
- Ako kasnije želite promijeniti snagu rada udruženog polja, najprije pritisnite na pokazivač donjeg polja.



INFORMACIJA!

Udruženo polje za kuhanje ne omogućuje intenzivan rad povećanom snagom, nego samo stupnjeve snage do 9.

Isključenje povezanog polja za kuhanje

Dovedite snagu rada povezanog polja za kuhanje na »0«, ili isključite polje za kuhanje tipkom (O). Na pokazivaču će se ispisati »0«. Nakon nekoliko sekundi sva polja za kuhanje ponovno će raditi neovisno jedno o drugom.



INFORMACIJA!

Ako na povezanom polju za kuhanje na jednom dijelu udružene zone nema posude, nakon dvije minute polja će se automatski razdružiti. Neaktivno polje će se pri tome isključiti.

Prepoznavanje položaja posude automatskim udruživanjem (premošćivanjem) polja za kuhanje

(samo kod određenih modela)

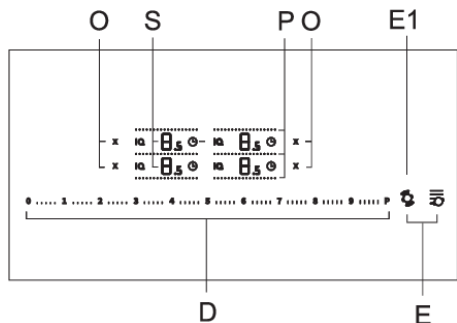

Prepoznavanje položaja posude je automatski aktivirano 10 sekundi nakon uključanja uređaja. Ako se na ploči za kuhanje nalazi posuda, funkcija za prepoznavanje posude prepoznaje njen položaj i automatski udruži polja za kuhanje obzirom na dimenzije posude. Dva susjedna polja za kuhanje mogu biti povezana i udružena u jedno veliko polje za kuhanje. Aktivan i vidljiv ostaje samo pokazivač donjeg polja za kuhanje, i na njemu blješće "0", dok linija između polja (P) nestane.

Sada možete kliznim senzorom ugoditi snagu rada. Tipka za prepoznavanje posude (E1) postane polovno osvijetljena. Automatsko udruživanje polja za kuhanje moguće je za susjedna polja u okomitom smislu. Automatsko prepoznavanje položaja posude možete aktivirati bilo kada 10 sekundi pritiskom na tipku (E1) za prepoznavanje posude. Automatsko prepoznavanje posude i automatsko udruživanje polja za kuhanje imaju učinak samo na poljima za kuhanje koja još nisu aktivirana. Udruživanje polja za kuhanje možete isključiti tako da snagu rada dovedete na "0", ili tako da pritisnete odgovarajuću tipku za brisanje (O). Funkciju možete koristiti ako je posuda već na ploči za kuhanje, ili ako je ploča za kuhanje prazna.

U slučaju kada je posuda već na ploči za kuhanje:

- Uključite ploču za kuhanje, sva polja su u stanju »0«
- Stavite posudu na proizvoljno polje, i na tom pokazivaču polja za kuhanje započne pulsirati »0«. Sada možete kliznim senzorom ugoditi snagu rada. Funkcija automatsko poveže (udruži) polja za kuhanje obzirom na dimenzije posude.
- Možete nastaviti sa sljedećom posudom po istom postupku.
- Ova vam funkcija omogućuje brže ugađanje snage rada, pri čemu posudu samo stavite na odabrano polje za kuhanje, a polje ju automatski prepoznaje.

U slučaju kada je posuda već na ploči za kuhanje:

- Uključite ploču za kuhanje.
- Na pokazivaču polja za kuhanje na kojem se nalazi posuda blješće »0«. Sada možete kliznim senzorom ugoditi snagu rada.
- Ako je na ploči za kuhanje više posuda, uređaj će automatski nastaviti izbor za sljedeće polje. Na sljedećem pokazivaču polja za kuhanje blješće »0«.

Ukoliko pritisnete na izbor polja za kuhanje, automatski ćete isključiti prepoznavanje posude, i uređaj ćete ugoditi na ručno upravljanje.

UPOZORENJE!

U početnih 10 sekundi automatsko prepoznavanje posude možete isključiti u korisničkim postavkama, s parametrom "Aut".

Funkcija promjene snage rada pomicanjem posude

(samo kod određenih modela)

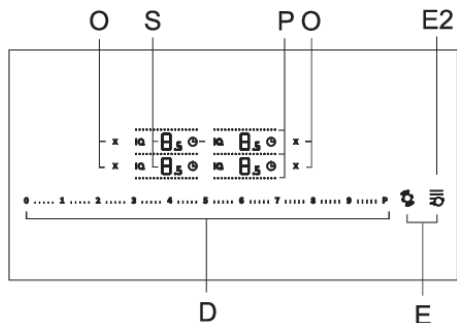

Način promjene snage rada pomakom posude moguć je samo kod određenih modela, i to na lijevom dijelu ploče za kuhanje. Dodirnite pokazivač snage odabranog lijevog polja za kuhanje koji započinje bljeskati. Zasljetli tipka za funkciju promjene snage pomicanjem posude (E2). Pritiskom na tu tipku aktivirate funkciju. Oba polja za kuhanje na lijevoj strani aktiviraju se kao jedno veliko polje za kuhanje s različitim prethodno zadanim snagama rada: donje polje na stupnju snage 9, a gornje na stupnju snage 3.

Tipka za pomicanje je jarko osvijetljena. Razine djelovanja tih polja za kuhanje možete kasnije promijeniti na nove vrijednosti koristeći isti postupak kao što je i klasična promjena snage kuhanja. Način za pomicanje posude možete isključiti pritiskom na tipku za brzo isključenje (O) polja za kuhanje, ili ugađanjem snage kuhanja na 0.

Izrazito pojačana snaga rada - Power Boost

(ovisno o modelu)

Za ubrzano kuhanje možete na zonama kuhanja uključiti povećanje snage. Dodatna snaga omogućuje brzo zagrijavanje i većih količina hrane. Dodatna snaga može biti aktivirana najviše 5 minuta, nakon čega se automatski smanjuje na stupanj 9. Ako ploča za kuhanje nije prevruća, povećanje snage može se nakon automatskog isključivanja ponovno aktivirati nakon 5 minuta. Kako bi se izbjeglo pregrijavanje, elektronika može prijevremeno isključiti funkciju Power Boost i snagu rada smanjiti na 9.

Uključenje postavke pojačane snage Power Boost

- Odaberite polje za kuhanje i nakon toga dodirnite klizni senzor (D) na oznaci »P«.
- Na pokazivaču stupnja snage rada prikaže se znak "P".
- Funkcija Power Boost je aktivirana.

Isključenje postavke pojačane snage Power Boost

- Isključite odabrano polje za kuhanje.
- Smanjite snagu zagrijavanja.

Zaštita od pregrijavanja

- Ploča za kuhanje opremljena je ventilatorom za hlađenje koji tijekom kuhanja hladi elektroničke komponente. Ventilator može raditi neko vrijeme čak i nakon završetka postupka kuhanja.
- Indukcijska ploča za kuhanje opremljena je i ugrađenom zaštitom od pregrijavanja koje štiti elektroniku od oštećenja. Zaštitna naprava djeluje na više razina. Kada se temperatura polja za kuhanje jako poveća, automatski se smanji snaga kuhanja. Ako to nije dovoljno, snaga vrućih polja još se i nadalje smanji, ili ih zaštitni mehanizam na kraju posve isključi. U tom se slučaju na zaslonu ispiše F2. Kada se ploča ohladi, ponovno je na raspolaganju cjelokupna snaga ploče za kuhanje.

Automatsko isključenje

Kada su tijekom kuhanja tipke aktivirane predugo (prolivena tekućina ili neki predmet postavljen preko senzorskih tipki) nakon 10 sekundi isključe se sva polja za kuhanje. Na pokazivaču blješće simbol .

U roku 2 minute potrebno je predmet odstraniti, odnosno obrisati prolivenu tekućinu sa senzorskih tipki, inače se ugradbena ploča za kuhanje automatski isključi. Posljednje postavke možete dozvati koristeći funkciju memorije, tipkom Stop&Go (H).

Funkcija memorije

Ova vam funkcija omogućuje da dozovete natrag sve postavke na poljima za kuhanje, ako ste ploču za kuhanje greškom isključili, ali samo unutar 5 sekundi nakon isključenja.

- U roku 5 sekundi nakon isključenja morate ploču za kuhanje ponovno uključiti tipkom za uključanje/isključenje (A). Na pokazivaču 5 sekundi blješće tipka (H). U tom razdoblju morate dodirnuti tu tipku, i ponovno će se uspostaviti sve postavljene vrijednosti koje su bile aktivne prije posljednjeg isključenja.

Privremeno zaustavljanje kuhanja – stop/go (prekid)

Funkcijom Stop&Go možete tijekom kuhanja privremeno prekinuti rad cjelokupne ploče za kuhanje za razdoblje do 10 minuta. Sva polja za kuhanje automatski će se privremeno isključiti. To je priručno ako je primjerice sadržaj jedne od posuda prekipjeo, i željeli biste obrisati ploču za kuhanje.

Uključenje odnosno početak Stop&Go

Barem jedno polje za kuhanje mora biti aktivno (li više njih). Dodirnite tipku Stop&Go. Začuje se kratak pisak. Sve postavke na pokazivačima počnu pulsirati; tipka za prekid je osvjetljena i također blješće. Svi podešeni programski satovi ili alarmi se zaustave. Sve tipke su neaktivne, osim tipke za pauzu i tipke za uključanje/isključenje. Ako u roku 10 minuta ne pritisnete nijednu tipku, sva aktivna polja za kuhanje automatski će se isključiti.

Isključenje odnosno kraj Stop&Go

Prije isteka 10 minuta ponovno pritisnite tipku za pauzu. Ploča za kuhanje nastavlja raditi s istim postavljenim vrijednostima koje su bile aktivne prije početka prekida.

Sigurnosna blokada za djecu / zaključavanje

Ploču za kuhanje možete blokirati i zaštititi od neželjenog uključavanja.



INFORMACIJA!

Ploča za kuhanje mora biti isključena, odnosno u stanju pripremljenosti.

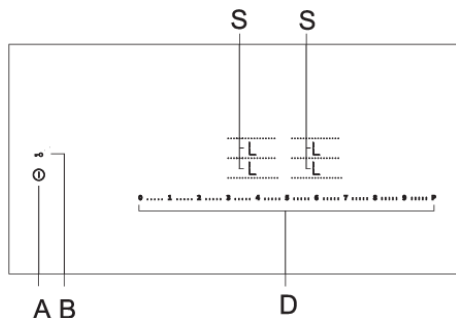

Uključenje zaključavanja

Ploča za kuhanje mora biti isključena, odnosno u stanju pripremljenosti. Uključite ugradbenu ploču tipkom za uključanje/isključenje (A). Dodirnite tipku za zaključavanje / sigurnosnu blokadu za djecu (B), i držite je pritisnuta tri sekunde. Na svim poljima za kuhanje 5 sekundi stoji znak "L". Ploča za kuhanje je sada zaključana. Nakon 5 sekundi ugradbena ploča automatski se isključuje i prebacuje u stanje pripremljenosti.

Isključenje blokade

Upravljačke elemente ploče za kuhanje otključavate na isti način (odnosno obrnutim redoslijedom). Uključite ugradbenu ploču za kuhanje tipkom za uključanje/isključenje (A). Na svim poljima za kuhanje prikazana je oznaka »L«. Dodirnite tipku Sigurnosna blokada za djecu / zaključavanje, i držite je pritisnuta 3 sekunde. Umjesto »L« na pokazivačima svih polja za kuhanje pojavi se oznaka »0«. Ugradbena ploča je sada otključana i pripremljena za rad.

Napomena: Ako je u načinu za korisnikove postavke aktivirana funkcija sigurnosnog zaključavanja za djecu (pogledati poglavlje "Način za korisnikove postavke"), ugradbena ploča se automatski zaključa nakon svakog isključenja.



INFORMACIJA!

Sigurnosnu blokadu za djecu aktivirajte prije početka čišćenja, čime ćete spriječiti nehotično uključanje ugradbene ploče za kuhanje.

Vremenske funkcije

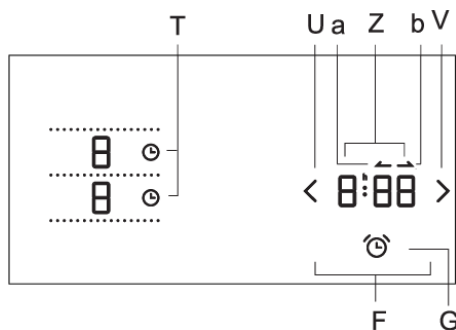

Ova funkcija omogućuje dva načina uporabe:

- Ugađanje upozoravajuće funkcije (alarm), koja je vezana na čitavu ploču za kuhanje. Funkcija će vas samo upozoriti zvučnim signalom da je ugođeno vrijeme isteklo.
- Ugađanje programskog sata koje je vezano na odabrano polje za kuhanje. Za svako polje za kuhanje možete aktivirati svoj programski sat. Nakon isteka podešenog vremena odabrano polje za kuhanje se automatski isključuje.

1 Alarm odnosno štoperica za odbrojavanje vremena

Štoperica djeluje samostalno i nije vezana na nijedno polje za kuhanje. Kada je štoperica aktivirana ona će nastaviti s odbrojavanjem vremena i nakon što isključite ploču za kuhanje. Štopericu (alarm) možete isključiti samo kada je ploča za kuhanje uključena.

Uključenje štoperice

Ugradna ploča za kuhanje je uključena.

- Dodirnite tipku za odabir alarma (štoperice) (G). Tipka započne bljeskati.
- Na pokazivaču programskog sata se prikaže "0:00".
- Tipkama (U) i (V) ugodite željeno vrijeme. Ako u roku deset sekundi ne odaberete vrijeme, štoperica će se automatski isključiti.
- Kada je štoperica aktivirana, tipka za odabir štoperice (alarma) je jarko osvijetljena.
- Štoperica ostaje aktivna i nakon što isključite ploču za kuhanje.

Deaktiviranje mjerača vremena odbrojavanja

- Ako je ploča za kuhanje isključena, dodirnite tipku za uključenje/isključenje i najprije je uključite.
- Istovremeno dodirnite tipke (U) i (V) za programski sat/alarm. Ili:
- Dodirnite tipku (U) za štopericu/programski sat, i držite je pritisnutu sve dok se na pokazivaču ne pojavi "0:00".

2 Programski sat

Programski sat olakšava postupak kuhanja podešavanjem vremena rada odabranog polja za kuhanje. Nakon isteka podešenog vremena, odabrano polje za kuhanje automatski se isključuje i začuje se zvučni signal. Zvuk alarma prekidate dodiranjem proizvoljne tipke, odnosno pričekajte da se nakon 2 minute isključuje sam. Programski sat možete ugađati neovisno za sva polja za kuhanje. Programski sat možete povezati isključivo s aktivnim poljem za kuhanje.

Prikaz vremena kuhanja - štoperica

Ugradna ploča za kuhanje je uključena.

- Pritisnite tipku za odabir programskog sata za željeno aktivno polje za kuhanje (T). Tipka započne bljeskati.
- Na pokazivaču programskog sata prikaže se vrijeme koje je proteklo od uključanja pripadajućeg polja za kuhanje, i simbol odbrojavanja (b).

Ugađanje programskog sata

Ugradna ploča za kuhanje je uključena.

- Pritisnite tipku za odabir programskog sata za željeno aktivno polje za kuhanje (T). Tipka započne bljeskati.
- Na pokazivaču programskog sata prikaže se vrijeme koje je proteklo od uključanja polja za kuhanje „1:15“ i simbol pribrajanja (a).
- Pritiskom na pokazivač sata (Z) dovedite vrijeme na "0:00" i simbol odbrojavanja. Tipkama (U) i (V) ugodite željeno vrijeme djelovanja. Tipka za programski sat odgovarajućeg polja za kuhanje će biti jarko osvijetljena.
- Ako u roku pet sekundi tipkama (U) i (V) ne ugodite vrijeme, programski sat automatski će se isključiti.
- Iste korake ponovite kada želite ugoditi programski sat ili štopericu za drugo aktivno polje za kuhanje.



INFORMACIJA!

Ako je programski sat istovremeno aktiviran na više polja za kuhanje, na pokazivaču će biti prikazano vrijeme koje je bilo zadnje odabrano. Kada vrijeme padne ispod jedne minute, prikazuje se vrijeme tog polja. Minutu prije isteka ugođenog vremena na pokazivaču je prikazano vrijeme u sekundama.

Uključenje programskog sata

- Dodirnite tipku za odabir programskog sata, i odaberite programski sat odnosno štopericu (alarm), kojeg želite isključiti.
- Istovremeno dodirnite tipke (U) i (V) za programski sat/štopericu. Ili:
- Dodirnite tipku (U) za štopericu/programski sat, i držite je pritisnutu sve dok se na pokazivaču ne pojavi "0:00".

Isključenje alarma programskog sata/štoperice

Kada ugođeno vrijeme odnosno vrijeme rada istekne, začuje se alarm, a tipka za odabir programskog sata/štoperice za to polje za kuhanje počne pulsirati, i na pokazivaču programskog sata blješće "00". Za isključenje alarma dodirnite bilo koju tipku.

Ako snagu rada želite brže ugađati ili mijenjati snagu rada, dodirnite tipku (U) ili (V) i držite je pritisnutu. Ako odmah nakon uključjenja programskog sata/štoperice pritisnete tipku (U), možete ugoditi traženo vrijeme rada počevši od 1:00 (1 sat). Programski sat ima prednost pred sigurnosnim isključenjem kod postignutog najdužeg dozvoljenog vremena rada.

Vrijeme trajanja alarma možete promijeniti u korisničkim postavkama s parametrom „Sou“. Dodatni parametar „Uol“ je za jačinu tona alarma. U korisničkim postavkama možete isključiti automatsko odbrojavanje vremena uključenog polja za kuhanje parametrom "CLo". U tom će slučaju nakon odabira sata na pokazivaču biti prikazano vrijeme "0:00" i aktivirati će se štoperica.

Programi za automatsko kuhanje – funkcija IQ

Sistem IQcook automatsko nadzire proces kuhanja, ali funkciju automatski ne isključuje nakon završetka kuhanja. To morate učiniti ručno, ili morate ugoditi SAT - štopericu odnosno programski sat.



Uporaba funkcija

Sistem IQcook možete koristiti na bilo kojem polju za kuhanje, i to tako da dodirnete tipke IQ i odaberete program kuhanja.

Na svim funkcijama, osim funkcije Pečenja, koristite poklopac. Samo u tom slučaju možemo vam jamčiti optimalno djelovanje programa. Do završetka procesa kuhanja morate koristiti istu posudu.

Polje za kuhanje i dno posude moraju prije početka rada biti uvijek čisti i suhi.

Postupak pripreme:

Posudu napunite vodom i hranom, i stavite je na polje za kuhanje.

Kod kuhanja s vodom pridržavajte se pravila da razina vode smije biti do 50 mm ispod gornjeg ruba posude.

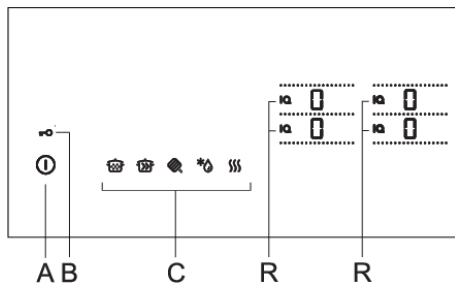

- Pokrijte posudu poklopcem. Dodirnite tipku za uključenje/isključenje ploče za kuhanje (A). Začuje se kratak pisak.
- Sustav IQcook uključite dodirnom simbola IQ na odabranom polju za kuhanje. Osvijetle se svi mogući programi kuhanja (C), a simbol IQ je jarko osvijetljen. Odaberite željeni program kuhanja. Samo program pečenja (L) omogućuje dodatna A C ugađanja koja su prikazana u rasponu snage rada.

- Program za automatsko kuhanje je sada aktiviran, i kuhanje započinje u roku 5 sekundi nakon pritiska na odabrani IQ program. Simbol IQ jače svijetli i na pokazivaču se prikaže "_" - početak kuhanja.
- Možete ugoditi bilo koju funkciju programskog sata (F).



POLAGANO (SPORO) KUHANJE

Funkcija se koristi za jela koja iziskuju duže vrijeme pripreme, s polaganim zagrijavanjem i održavanjem laganog ključanja.

Jela: JUHE, GULAŠ, VARIVA, UMACI, RIŽA,...

Program Sporo kuhanje omogućuje kombinaciju više programa zajedno, primjerice pripremu umaka bolognese. Najprije odaberemo program Pečenje, kojim ćemo ugrijeti ulje i nakon piska dodati luk kojeg prepržimo, nakon čega dodamo meso, vodu, pelate, začine,.... Zatim na tom ili na drugom polju za kuhanje odaberemo program Sporo kuhanje, i umak kuhamo na nižoj temperaturi do kraja. Program Sporo kuhanje možete aktivirati i nakon što je sadržaj lonca uzavrio koristeći ručno ugađanje. Primjer: juhu zakuhajte do vrenja na stupnju 9 ili P, a zatim se prebacite na program Sporo kuhanje s laganim vrenjem.

Sigurnosna funkcija sustava IQ - smartsense

Smartsense pazi da hrana u posudi ne zagori. Na pokazivaču se pojavi simbol "b", a ploča za kuhanje ispusti zvučni signal. Sustav prekine dovod energije. Simboli ostanu upaljeni sve dok ih korisnik ne isključi.

Napomena: Riža - prethodno je operite u vodi. Računajte da za jednu mjericu riže treba dodati dvije do tri mjerice vode.

Tijekom procesa kuhanja na pokazivaču se prikazuju znaci:

Optimalna temperatura još nije postignuta "_" .

Optimalna temperatura je već postignuta "=" .



KUHANJE S VEĆOM KOLIČINOM VODE

Funkcija omogućuje brzo zagrijavanje vode do vrelišta i nakon toga održavanje vrenja. Pogodno za pripremu jela na vodenoj osnovi, i za jela kuhana u vreloj vodi. Jela: POVRĆE, KRUMPIR, TJESTENINE,...

Napomena: Sve povrće, a naročito krumpir prije početka kuhanja dobro operite u vodi. Time ćete spriječiti stvaranje pjene tijekom procesa kuhanja. Kada se voda zagrije do vrelišta (a poklopac je namješten), zasvijetli simbol "=" i začuje se zvučni signal.

Određene vrste jela mogu se tijekom kuhanja pjeniti. Podignite poklopac i promiješajte sadržaj. Koristite poklopac s odušnikom! Kada kuhate s većom količinom vode, može se dogoditi da još ne bude vidljivog ključanja. Ostavite poklopca na posudi, sve dok sustav ne zagrije vodu do laganog vrenja. Intenzivnost održavanja ključanja može biti ovisna i od vrste posude i poklopa.

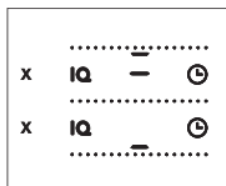

Tijekom procesa kuhanja na pokazivaču se prikazuju znaci:

Optimalna temperatura još nije postignuta "_".

Optimalna temperatura je već postignuta "=".



PEČENJE

Pogodno za pripremu mesa na različitim stupnjevima snage rada. Meso je ravnomjerno pečeno i ostane sočno.

Funkcija pečenje je pogodna za posude, kod kojih je potrebna samo mala količina ulja, do razine 10 mm. Kada je postignuta odgovarajuća temperatura ulja, na pokazivaču se pojavi simbol „-“, i začuje se zvučni signal; tada možete staviti hranu u tavu.

Pogodno za PEČENJE SVIH VRSTA MESA, RIBE, PALAČINKI, JAJA, POVRĆA, itd

Napomena: Palačinke – ulje ravnomjerno raspodijelite po površini posude i stavite je na polje za kuhanje. Uključite sistem IQ. Kada se na pokazivaču pojavi simbol "=", dodajte masu za palačinke. Kod svake sljedeće palačinke najprije stavite praznu tavu s uljem na polje za kuhanje na približno 30 sekundi, i tek nakon toga ponovno dodajte masu za palačinke.

Željenu snagu rada možete odabrati na početku, a možete je i mijenjati kasnije tijekom rada.

Snaga rada:

Stupanj 1 = Vrlo nizak

Stupanj 2 = Nizak (prethodno zadano)

Stupanj 3 = Srednji

Stupanj 4 = Visok

Stupanj pečenja birate tako da najprije odaberete i pritisnete IQ program pečenje. Zatim se na nekoliko trenutaka na pokazivaču prikažu svi mogući stupnjevi od 1 do 4, nakon čega se prikaz vrati natrag na stupanj 2 (prethodno zadana vrijednost). Za vrijeme prikazivanja stupnja snage možete mijenjati snagu pečenja pritiskom na odgovarajuće mjesto na kliznom senzoru. Jačinu zagrijavanja možete mijenjati i kasnije tijekom pečenja, i to tako da najprije pritisnete IQ tipku, a zatim ugodite željenu snagu rada.



NAPOMENA!

Prethodno zadana temperatura je na stupnju niske snage.

Tijekom procesa kuhanja na pokazivaču se prikazuju znaci:

Optimalna temperatura još nije postignuta "_".

Optimalna temperatura je već postignuta "=".



ODLEĐIVANJE ZAMRZNUTE HRANE

Ova funkcija je pogodna za odleđivanje svih vrsta zamrznute hrane.

Funkcija je pogodna i za topljenje čokolade.

ODRŽAVANJE TOPLOTE JELA

Ova funkcija pogodna je za sve vrste hrane koju želite održati na toplom. Održava hranu toplu na temperaturi oko 70 °C. Pogodna je i za pripremu kuhanog vina.

Primjer: Ako spremate gulaš koristeći funkciju Sporog kuhanja, nakon završetka kuhanja prebacite na taj sustav i jelo će ostati toplo. **Tijekom procesa kuhanja na pokazivaču se prikazuju znaci:**

Optimalna temperatura još nije postignuta "_ _".

Optimalna temperatura je već postignuta "=".

Isključivanje zone za kuhanje





Polje za kuhanje možete isključiti pritiskom na pripadajuću tipku (O) koja svijetli pored aktivnog polja za kuhanje. Ako su sva polja za kuhanje na stupnju 0, nakon deset sekundi čitava ploča za kuhanje će se isključiti.

Pokazivač preostale toplote

Staklokeramička ploča opremljena je i pokazivačem preostale toplote H. Polje za kuhanje se, naime, ne zagrijava neposredno, nego preko povratne toplote koju isijava posuda. Sve dok nakon isključenja svijetli znak "H", preostalu toplotu možete koristiti za održavanje temperature jela ili za odmrzavanje. Kad znak "H" nestane, polje za kuhanje može još uvijek biti vruće. Budite oprezni jer postoji opasnost opekline!

Ograničenje trajanja rada

Zbog sigurnosti ploča za kuhanje je u radu opremljena napravom za ograničavanje trajanja rada za svako polje za kuhanje posebno. Trajanje djelovanja određeno je prema posljednjem ugođenom stupnju snage kuhanja. Ako stupanj snage kuhanja duže vrijeme ne promijenite, polje za kuhanje će se nakon isteka određenog vremena automatski isključiti.

| Razina | 1 | 2 | 3 | 4 | 5 | 6 | 7 | 8 | 9 | P* |  |  |  |  |  |
|----------------------------------|---|----------|---|----------|---|----------|----------|------------|-----|-----|---|---|---|---|--|
| Maksimalno vrijeme rada u satima | 8 | 8 2,5 | 6 | 6 4,5 | 4 | 4 6,5 | 2 7,5 | 1,5 8,5 | 1,5 | 1,5 | 6 | 6 | 6 | 8 | 2 |

* Nakon isteka 5 min stupanj snage automatski se smanji na 9, a zatim se nakon 1,5 h isključi

Isključenje kompletne ploče za kuhanje

Ploču za kuhanje možete isključiti u bilo kojem trenutku dodiranjem tipke za uključivanje/ isključenje (A).

Korisnikove postavke

Podешavanje parametara za zvučne signale, automatiku i zaključavanje

Na uređaju možete mijenjati jačinu tona zvučnog signala, trajanje zvučnog alarma, a možete i aktivirati automatsko zaključavanje, deaktivirati automatsko aktiviranje sata, te deaktivirati automatsko prepoznavanje posude.

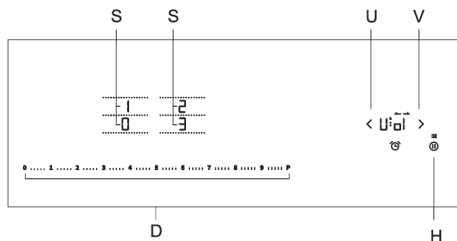

Uol: Uo Jačina tona alarma i zvučnog signala

Sou: Trajanje alarma

Loc: Automatsko zaključavanje

Aut: Automatsko prepoznavanje posude

CLo: Automatska aktivacija sata

P xx: Ukupna maksimalna snaga (ugađanje je moguće u rasponu 2 minute nakon priključenja uređaja na električni napon)

Izbornik za podešavanje parametara možete aktivirati tako da kod isključenog uređaja 3 sekunde držite pritisnutu tipku za pauzu (H). Na zaslonu programsko g sata pojavi se prvi parametar »Uol«, koji označuje jačinu tona zvučnih signala. Pritiskanjem na tipku za promjenu vrijednosti programskog sata (U) i (V), možete birati vrstu podešavanja.

Na pokazivaču snage polja za kuhanje pojave se vrijednosti parametara koje je moguće odabrati. Vrijednost možete mijenjati pritiskom na odabrani parametar, koji će se jače osvijetliti. Sve parametre možete potvrditi i spremiti u memoriju tako da pritisnete tipku za pauzu (H) i držite je pritisnutu dvije sekunde. Tada se začuje kratak zvučni signal. Ako nove parametre ne želite spremiti u memoriju, pritiskom na tipku za uključenje/isključenje zatvorite način za korisnikove postavke.

Jačina tona alarma i zvučnog signala »Uol«

Možete ugoditi sljedeće vrijednosti:

- 0** na zaslonu = isključenje (ne važi za alarm i za zvuk koji signalizira grešku)
- 1** na zaslonu = minimalna glasnost
- 2** na zaslonu = srednja jačina tona
- 3** na zaslonu = maksimalna jačina tona (zadano)

Kod svake promjene začuje se kratak zvučni signal s novo ugođenom jačinom tona.

Trajanje alarma »Sou«

Možete ugoditi sljedeće vrijednosti:

- 0** na zaslonu = 5 sekundi
- 0.5** na zaslonu = 1/2 minute
- 1** na zaslonu = 1 minuta
- 2** na zaslonu = 2 minute (zadano)

Automatsko sigurnosno zaključavanje za djecu »Loc«

Ako u načinu za korisnikove postavke aktivirate funkciju automatskog zaključavanja, ugradbena ploča će se automatski zaključati prilikom svakog isključenja.

0 na zaslonu = isključeno (zadano)

1 na zaslonu = uključeno

Prepoznavanje položaja posude automatskim udruživanjem »Aut«

Ako u načinu za korisnikove postavke deaktivirate funkciju prepoznavanja položaja posude automatskim udruživanjem, uređajem ćete uvijek morati rukovati ručno (kod uključanja uređaja neće biti automatskog prepoznavanja posude u trajanju 10 sekundi)

0 Na pokazivaču = isključeno

1 Na pokazivaču = uključeno (dodijeljeno)

Automatska aktivacija sata »CLO«

Ako u načinu za korisnikove postavke deaktivirate funkciju automatske aktivacije sata, uređaj će vam kod pritiska na sat prikazati vrijeme 0:00, a ne vrijeme od uključanja polja za kuhanje

0 Na pokazivaču = isključeno

1 Na pokazivaču = uključeno (dodijeljeno)

Ukupna maksimalna snaga »Pxx« (xx je oznaka snage)

Nastavitev aktivirate tako, da po priklopu aparata na napajanje 3 sekunde držite tipko za premor (H). Na prikazovalniku programske ure se pojavi P 74, ki označuje skupno moć 7.4 kW. S pritiskanjem na tipko za spreminjanje vrednosti programske ure (U) in (V) lahko spreminjate nastavitev omejitve moći: Nastavitev je možna le 2 minuti po priklopu aparata na električno omrežje. Če želite kasneje spremeniti to nastavitev morate aparat najprej za nekaj sekund izklopiti iz električnega omrežja.

Ograničenje maksimalne snage uređaja

Ako električna instalacija vašeg doma ima drugačija ograničenja snage električne energije, maksimalnu snagu potrošnje ugradbene ploče za kuhanje moguće je smanjiti:

P23 na pokazivaču = 2,3 kW = 10 A

P28 na pokazivaču = 2,8 kW = 12 A

P30 na pokazivaču = 3,0 kW = 13 A

P37 na pokazivaču = 3,7 kW = 16 A

P74 na pokazivaču = 7,4 kW = 2 x 16 A (prethodno zadano)

Promijenjenu postavku možete potvrditi i spremi u memoriju tako da pritisnete tipku za pauzu (H) i držite je pritisnuto dvije sekunde. Tada se začuje kratak zvučni signal. Ako nove parametre ne želite spremi u memoriju, pritisnite na tipku za uključenje/isključenje.

INFORMACIJA!

U slučaju ograničenja snage može doći i do ograničenja podešavanja i snage kuhanja. Uređaj ima ugrađen sustav upravljanja energijom koji skrbi za to da je utjecaj smanjene snage što manji.

Čišćenje i održavanje

Ohladenu staklokeramičku površinu očistite nakon svake upotrebe, jer će se inače nakon slijedeće upotrebe i najmanja nečistoća zapeći na vrućoj površini.

Za redovno održavanje staklokeramičke površine koristite specijalna sredstva za njegu koja na njoj naprave zaštitni sloj, koji je štiti od dalje prljavštine.

Prije svake uporabe, sa staklokeramičke površine i s dna posude obrišite prašinu i eventualnu drugu prljavštinu, koja bi mogla ogrepsi površinu.

INFORMACIJA!

Pazite! Čeličnom vunom, grubim spužvicama i abrazivnim prašcima možete ogrepsi površinu. Također je možete oštetiti upotrebom agresivnih raspršivača i neprikladnih tekućih sredstava za čišćenje.

Primjena agresivnih sredstava za čišćenje ili grubih, oštećenih donjih dijelova posuda može uzrokovati habanje tiskanih uzoraka na ploči.

Manju nečistoću čistite vlažnom mekom krpom, a površinu zatim obrišite da bude suha.

Mrlje od vode skinite blagom rastopinom octa, no njome ne smijete brisati okvir (određeni modeli), jer ovaj time gubi sjaj. Ne koristite agresivne raspršivače niti sredstva za uklanjanje kamenca.

Jaču nečistoću uklonite posebnim sredstvima za čišćenje staklokeramičkih površina, i pritom se pridržavajte uputa proizvođača sredstava za čišćenje. Pazite da sredstvo nakon nanošenja temeljito odstranite, jer će u protivnom ostaci sredstva prilikom zagrijavanja polja oštetiti staklokeramičku površinu.

Tvrdokornu i zapečenu nečistoću skidajte strugalicom. Prilikom rukovanja strugalicom pazite da se ne ozlijedite!

INFORMACIJA!

Strugač nije uključen u opremu uređaja.

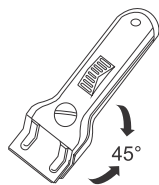

INFORMACIJA!

Strugalicu koristite samo u slučajevima kad prljavštinu ne možete odstraniti mokrom krpom ili specijalnim sredstvima za čišćenje staklokeramičke površine.

Strugalicu držite pod pravilnim kutom (45° do 60°). Laganim pritiskom kližite po staklu preko natisnutih oznaka i uklonite prljavštinu. Pazite, da plastična drška strugalice (kod određenih modela) ne dođe u dodir s vrućom površinom za kuhanje.

INFORMACIJA!

Strugalicu nemojte naslanjati pravokutno na ploču, i njenim vrškom nemojte strugati po površini stakla.

Šećer i hrana s visokom koncentracijom šećera mogu trajno oštetiti staklokeramičku površinu, stoga je šećer i slatka jela potrebno smjestiti sastrugati strugalicom sa staklokeramičke površine, iako je ploča za kuhanje još vruća.

Tabela smetnji i grešaka u radu

Sve popravke u garancijskom roku smije obaviti isključivo ovlaštena servisna služba proizvođača aparata.

Prije početka bilo kakvih popravaka obavezno iskopčajte uređaj iz električne instalacije, i to tako da izvučete priključni kabel iz utičnice ili izvadite osigurač.

Bilo kakvi neovlašteni popravci uređaja mogu prouzročiti strujni udar i opasnost od kratkog spoja. Stoga ne izvodite takve radove nego ih prepustite stručnjaku ili serviseru.

U slučaju manjih problema s radom uređaja provjerite u ovom priručniku možete li sami riješiti problem.

Ako uređaj ne radi ispravno ili ako uopće ne radi zbog neprikladnog rada ili rukovanja, dolazak serviseru neće biti besplatan, čak ni tijekom jamstvenog roka.

Upute spremite za buduću uporabu i prosljedite ih svim sljedećim vlasnicima ili korisnicima uređaja.

U nastavku se navode neki savjeti o otklanjanju određenih uobičajenih problema.

| Problem | Uzrok |
|---|--|
| Kučni osigurač češće izbacuje. | Pozovite servisnu službu. |
| Neprekidni zvučni signal i zaslon  | Voda je prolivena po površini senzora ili je predmet postavljen preko senzora. Obrišite površinu senzora. |
| F2 na zaslonu | Došlo je do pregrijavanja polja za kuhanje. Pričekajte da se ploča za kuhanje ohladi. |
| F na zaslonu | Upozorava vas da je došlo do smetnje u radu. |

Ako unatoč gornjim savjetima niste uspjeli otkloniti smetnje, pozovite ovlašteni servis. Popravci odnosno reklamacija koji nastanu kao posljedica nepravilnog priključenja ili uporabe uređaja, nisu obuhvaćeni jamstvom. U tom slučaju troškove popravaka snosi korisnik sam.



UPOZORENJE!

Prije početka bilo kakvih popravaka obavezno iskopčajte uređaj iz električne instalacije, i to tako da izvučete priključni kabel iz utičnice ili izvadite osigurač.

Šumovi tijekom kuhanja indukcijom

| Šumovi i zvukovi | Uzrok | Rješenje |
|---|---|--|
| Indukcijsko uvjetovani šumovi tijekom rada | Indukcijska tehnologija zasnovana je na svojstvima određenih metala pod utjecajem elektromagnetskih valova. Pritom nastaju takozvana vrtložna strujanja koja molekule prisiljavaju na njihanja. Ta se njihanja (vibracije) pretvaraju u toplotu, što opet, ovisno o vrsti metala, može prouzročiti tihe šumove. | To su normalni šumovi koji ne ukazuju na bilo kakvu grešku ili kvar u radu uređaja. |
| Zujanje kao u transformatoru | Pojavljuje se kod kuhanja na visokom stupnju snage. Uzrok za to skriva se u velikoj količini energije koja se prenosi sa ugradbene ploče za kuhanje na posudu. | Ovaj šum nestane ili se smanji kad smanjite stupanj snage rada. |
| Vibriranje i pucketanje posude za kuhanje | Takvi šumovi pojavljuju se kod one vrste posuda koje je sastavljeno iz više slojeva raznovrsnog materijala. | Šum nastaje zbog vibracija na spojenim površinama pojedinih slojeva različitih materijala. Taj šum ovisi o posudi. Može se mijenjati i obzirom na količinu i vrstu namirnica koje se kuhaju. |
| Šum ventilatora | Kako bi električne komponente indukcije radile pravilno, potrebna je kontrola temperature. Stoga ploča za kuhanje ima ventilator koji hladi elektroniku ovisno o izmjerenoj temperaturi. | Ventilator može nastaviti raditi i nakon što ste isključili ugradbenu ploču za kuhanje, ukoliko je utvrđena temperatura i dalje previsoka. |

Sigurnosne funkcije i prikaz grešaka

Ploča za kuhanje je opremljena senzorima za zaštitu od pregrijavanja. U tom slučaju polja za kuhanje ili čitavu ploču za kuhanje privremeno automatski isključuje.

Greška, moguć uzrok, otklanjanje greške

Neprekidan zvučni signal i prikaz .

- Prolivena voda preko površine senzora, ili je predmet postavljen preko površine senzora. Obrišite površinu senzora.

Prikaz »F2«

- Došlo je do pregrijavanja polja za kuhanje. Pričekajte da se ploča za kuhanje ohladi.

Prikaz »F«

- Upozorava vas da je došlo do smetnje u radu.

UPOZORENJE!

Ukoliko se pojavi smetnja u djelovanju, ili ako prikaz smetnje „F“ ne nestane, isključite na nekoliko minuta ploču za kuhanje iz električne instalacije (odvijte osigurač, ili isključite glavni prekidač), te je nakon toga ponovno priključite na napon i uključite u rad koristeći tipku glavnog prekidača za uključenje/ isključenje.

Ako smetnje usprkos gornjim savjetima niste uspjeli otkloniti, pozovite ovlaštenu servis. Otklanjanje kvarova odnosno reklamacija koje nastanu kao posljedica nepravilnog priključenja ili uporabe uređaja, nisu predmet garancije. U tom slučaju troškove popravaka snosi korisnik sam.

UPOZORENJE!

Prije početka bilo kakvih popravaka obavezno iskopčajte uređaj iz električne instalacije, i to tako da izvučete priključni kabel iz utičnice ili izvadite osigurač.

Montaža ugrađene ploče za kuhanje

Postupak ugradnje

- Radna ploča mora biti potpuno ravna.
- Izrezane površine odgovarajuće zaštitite.
- Ploču priključite na električnu mrežu (vidi uputstvo za priključenje štednjaka na električnu mrežu).
- Ploču umetnite u izrezani otvor.

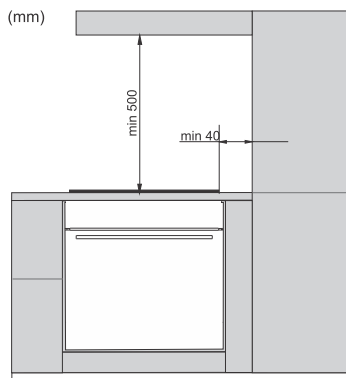

- Samo stručnoj osobi dozvoljeno je ugraditi aparat kuhinjski element i priključiti ga na električni napon.
 - Furnir, odnosno obloge ugradbenog kuhinjskog elementa moraju biti obrađene toplotno postojanim ljepilom (100°C), inače mogu zbog slabije temperaturne otpornosti promijeniti boju i oblik.
 - Uporaba završnih letvica od masivnog drva na radnim pultovima iza ugrađene ploče dozvoljena je ako minimalna udaljenost ostaje takva, kako je označeno na slikama za ugradnju.
 - Ploča za kuhanje prikladna je za ugradnju u radnu ploču nad kuhinjskim elementom širine 600 mm i veću.
-
- Viseći kuhinjski elementi nad pločom za kuhanje moraju biti postavljeni na takvu visinu da ne ometaju radne postupke.
 - Razmak između površine za kuhanje i kuhinjske nape mora biti najmanje toliko velik, koliko je navedeno u uputama za montažu kuhinjske nape. Najmanja udaljenost je 500 mm.
 - Najmanji razmak između ruba aparata i susjednog visokog kuhinjskog elementa je 40 mm.
 - Uporaba završnih letvica od masivnog drva na radnim pultovima iza ugrađene ploče dozvoljena je ako minimalna udaljenost ostaje takva, kako je označeno na slikama za ugradnju.
 - Najmanji razmak između ugrađene ploče štednjaka i stražnje stijenke, označena je na slici za ugradnju.

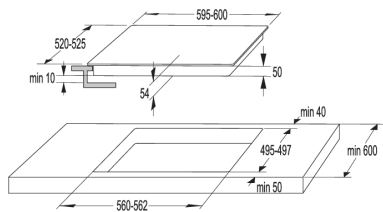

60 cm

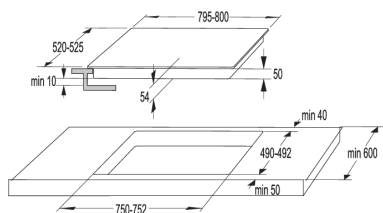

80 cm

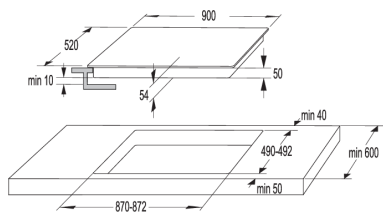

90 cm

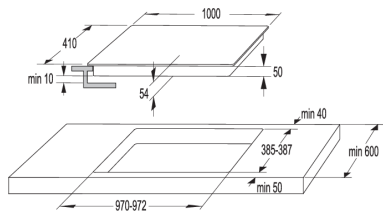

100 cm

Otvori za zrak u donjem kuhinjskom ormariću



INFORMACIJA!

Za normalno djelovanje elektronike na indukcijskoj ugrabenoj ploči potrebno je osigurati dovoljno kruženje zraka.

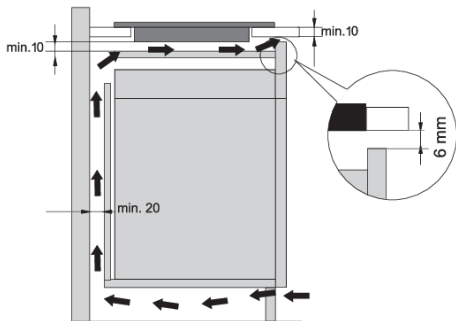

Donji ormarić s ladicom

- Na stražnjoj strani kuhinjskog elementa mora obavezno biti napravljen izrez minimalne visine 140 mm, po čitavoj širini elementa. Također, na prednjoj strani mora biti napravljen najmanje 6 mm otvor na prednjoj strani po čitavoj širini elementa.
- Ispod ploče za kuhanje mora po čitavoj dužini biti ugrađena vodoravna pregrada, koja mora biti odmaknuta od donjeg ruba barem 10 mm.
Sa stražnje strane treba omogućiti odgovarajuću ventilaciju.

- Ploča za kuhanje opremljena je ventilatorom koji se nalazi u donjem dijelu. Ako se ispod kuhinjskog ormarića nalazi ladica, ne upotrebljavajte je za spremanje manjih predmeta ili papira jer bi oni mogli oštetiti ventilator i rashladni sustav ako ih ventilator usisa. Nadalje, ne upotrebljavajte ladicu za spremanje aluminijske folije ni zapaljivih tvari ili tekućina (kao što su sprejevi). Takve tvari držite podalje od ploče za kuhanje. Opasnost od eksplozije!
- Između sadržaja ladice i ulaznih otvora ventilatora treba biti razmak od najmanje 20 mm.

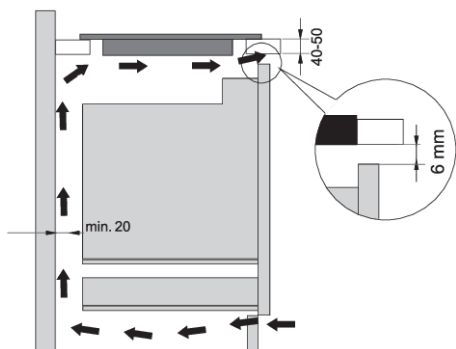

Donji ormarić s pećnicom

- Ispod indukcijske ploče za kuhanje smijete ugraditi samo pećnice koje su opremljene rashladnim ventilatorom.
- Prije ugradnje pećnice stražnja strana kuhinjskog ormarića mora biti uklonjena iz područja otvora za ugradnju.
- Osim toga, potreban je i otvor od najmanje 6 mm na prednjoj strani, duž cijele širine ormarića.
- U slučaju ugradnje ostalih uređaja ispod indukcijske ploče za kuhanje ne jamčimo za njihov pravilan rad.

Ugradbena montaža u radnu ploču

Za ugradnju uređaja u istoj ravnini, tzv. 'flush mount' pogodni su uređaji koji nemaju fasetirane rubove i ukrasne okvire.



Ugradnja uređaja

Uređaj je dozvoljeno ugraditi samo u temperaturno otporan i vodootporan pult, kao što su primjerice pultovi od prirodnog kamena (mramor, granit), ili od masivnog drveta (rubovi uz linije izreza moraju biti zabrtvljeni). Kod ugradnje u pult iz keramike, drva ili stakla koristite drveni potporni okvir. Okvir nije priložen k uređaju. Ugradnja u pultove napravljene od drugih materijala je dozvoljena samo nakon savjetovanja s proizvođačem radnog pulta i s njegovom dozvolom. Unutrašnja dimenzija osnovne jedinice mora biti najmanje toliko velika koliko je i unutrašnji izrez namijenjen uređaju. Time ćete omogućiti jednostavno vađenje uređaja iz pulta. Na donji rub stakla uređaja prilijepite brtveću traku.

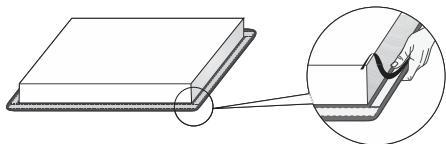

Najprije umetnite kabel za napajanje kroz izrez. Postavite uređaj iznad sredine izreza. Uređaj priključite u električnu utičnicu (pogledajte upute za priključivanje uređaja). Prije nego zabrtvite površinu provjerite kako radi uređaj. Zatvorite utor između uređaja i radne ploče silikonskim brtvilom. Silikonsko brtvilo koje se upotrebljava za brtvljenje uređaja mora biti otporno na visoku temperaturu (na najmanje 160 °C). Silikonsko brtvilo poravnajte odgovarajućim alatom. Pridržavajte se uputa za uporabu odabranog silikonskog brtvila. Ne uključujte uređaj dok se silikonsko brtvilo potpuno ne osuši.

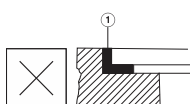
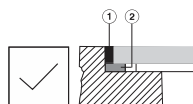

1. Silikonski kit
2. Ljepljiva traka



UPOZORENJE!

Kod radnih pultova od prirodnog kamena budite naročito oprezni na mjere za ugradnju. Za odabir silikonskog kita posavjetujte se s proizvođačem pulta. Korištenje nepodesnih silikonskih kitova može prouzročiti trajne promjene boje na dijelovima.

Uklanjanje ugrađenog uređaja

Iskopčajte uređaj iz električne instalacije. Silikonsko brtvilo odstranite sa oboda koristeći prikladan alat. Uređaj izvadite gurajući ga prema gore sa donje strane.



UPOZORENJE!

Nemojte pokušavati vaditi uređaj sa gornje strane pulta!



UPOZORENJE!

Servisni odjel odgovara isključivo za popravak i servis ploče za kuhanje. Za ponovnu ugradnju (izravanu s ravninom radne površine) ploče za kuhanje posavjetujte se sa svojim specijaliziranim prodavačem kuhinjske opreme.

Pult od prirodnog kamena

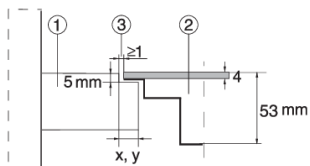

1. Pult
2. Uređaj
3. Otvor

Veličina otvora prilagođava se obzirom na tolerancije staklokeramičke ploče i izreza u pultu (min 2 mm).

Keramički, drveni, ili stakleni pult

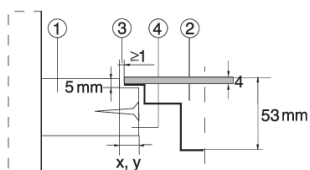

1. Pult
2. Uređaj
3. Otvor
4. Drveni okvir debljine 16 mm

Veličina otvora prilagođava se obzirom na tolerancije staklokeramičke ploče i izreza u pultu (min. 2 mm). Drveni okvir namještamo 5,5 mm ispod gornjeg ruba pulta (pogledati sliku).

Kod izreza treba uzeti u obzir polumjere rubova stakla (R10, R2).

STAKLO

IZREZ

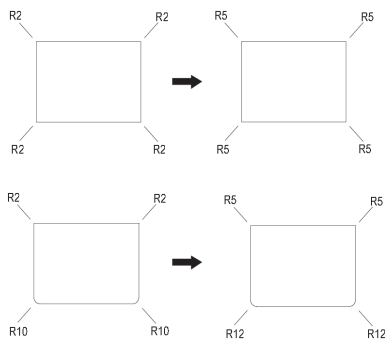

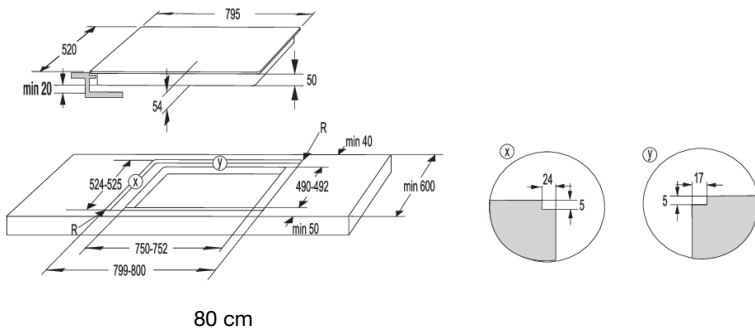
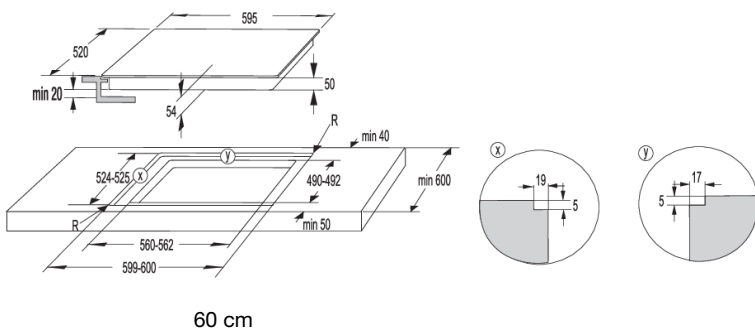
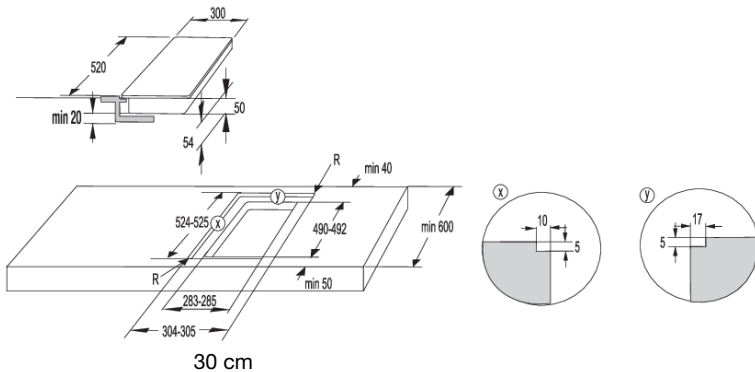

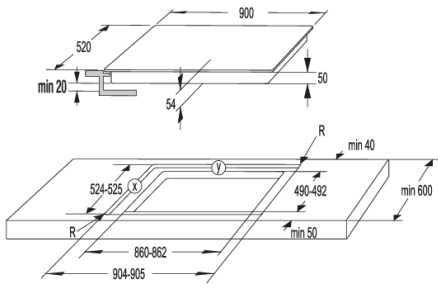

90 cm

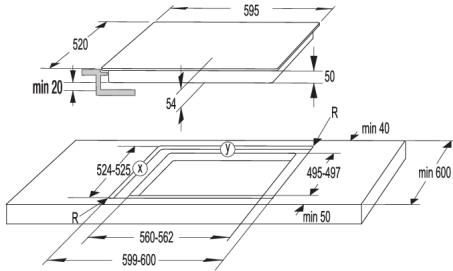
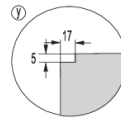
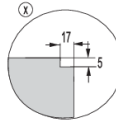

60 cm

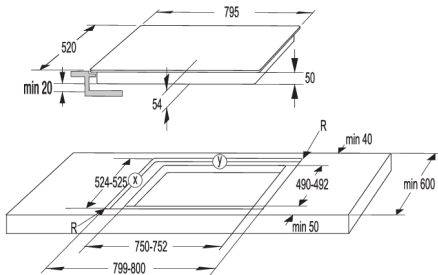
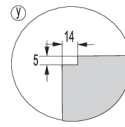
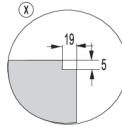

80 cm

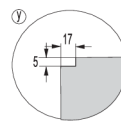
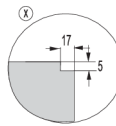
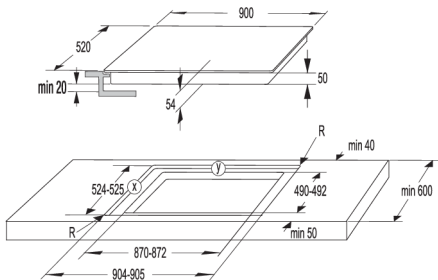
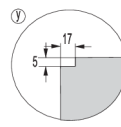
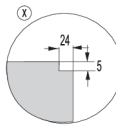

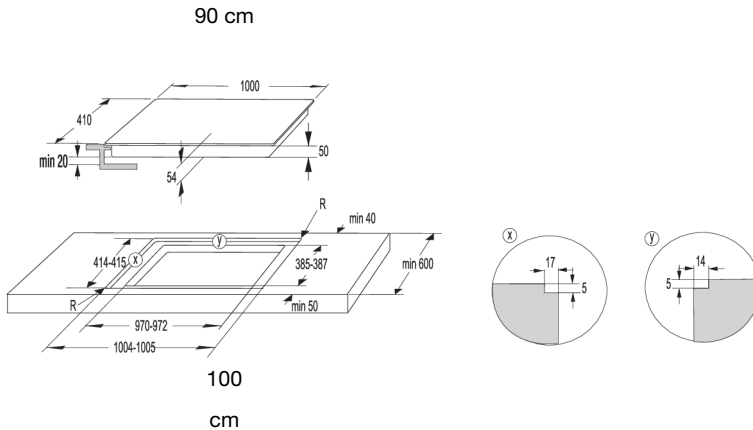

⚠ UPOZORENJE!

U slučaju ugradnje pećnice ispod ploče za kuhanje ugrađene u ravni s pultom (tzv. 'flush mount'), debljina pulta mora biti minimalno 40 mm!

Montaža pjenaste brtve

💡 INFORMACIJA!

Neki uređaji dolaze s ugrađenom brtvom!

Prije ugradnje uređaja u kuhinjski pult, na donju stranu staklokeramičke (staklene) ploče za kuhanje potrebno je zalijepiti gumenu brtvu koja je priložena k uređaju. Sa brtve je najprije potrebno skinuti zaštitnu foliju; Brtvu je potrebno nalijepiti na donju stranu stakla (2-3 mm od ruba). Brtva mora biti zalijepljena po cjelokupnom rubu stakla, a na kutovima se ne smije prekrivati. Prilikom postavljanja brtve naročitu pažnju obratite tome da staklo ne dođe u dodir s kakvim oštrim predmetom.

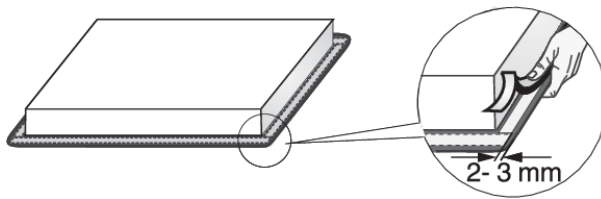

⚠ UPOZORENJE!

Ugradnja uređaja bez brtve nije dozvoljena!

Povezivanje ploče za kuhanje s električnom mrežom

- Zaštita napajanja mora biti u skladu s odgovarajućim propisima.
- Prije priključenja provjerite da li napon naveden na natpisnoj pločici odgovara naponu vaše kućne instalacije.
- U električnoj instalaciji treba biti prekidač koji može iskopčavati sve polove uređaja iz električne mreže, s minimalnim razmakom od 3 mm između kontakata kada su otvoreni. Prikladni uređaji uključuju osigurače, zaštitne prekidače itd.
- Priključak treba podesiti prema naponu i osiguračima.
- Dijelovi pod naponom i izolirani dijelovi nakon ugradnje moraju biti zaštićeni od mogućnosti dodira.

UPOZORENJE!

Priključenje smije obaviti isključivo ovlaštena stručna osoba. Zbog neispravnog priključenja mogu se uništiti određeni dijelovi uređaja. U tom slučaju gubite pravo na garanciju! Prije svakog zahvata uvijek prekinite dovod električne energije u uređaj.

Dijagram povezivanja

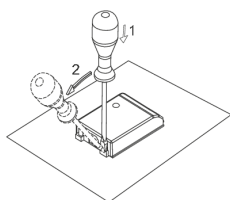

Vezni mostovi spremljeni su na mjestu predviđenom za njih u priključnoj kutiji.

Za povezivanje se može koristiti sljedeće:

- PVC izolirani priključni kablovi tipa H05 VV-F ili H05V2V2-F sa žuto-zelenim zaštitnim vodičem, ili neki drugi jednakovrijedni ili bolji kablovi.
- Vanjski promjer kabela mora biti najmanje 8,00 mm.

Uobičajeno priključenje:

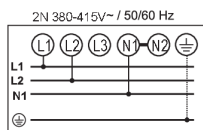

2 faze, 1 neutralan vodič (2 1N, 380-415 V~/50/60 Hz):

- Napon među fazama i neutralnim vodičem je 220-240 V~.
- Napon između dvije faze je 380-415 V~. Među priključne točke 4–5 fiksirajte vezni most. Grupa mora imati najmanje 16-amperske osigurače (2 x). Promjer presjeka priključnog kabela mora iznositi najmanje 2,5 mm².

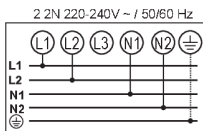

2 faze, 2 neutralna vodiča (2 2 N, 220-240 V~/50/60 Hz):

- Napon između faza i neutralnih vodiča je 220-240 V~.
- Grupa mora imati najmanje 16-amperske osigurače (2 x).

Posebno priključenje:

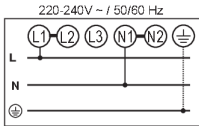

Jednofazni priključak (1 1N, 220-240 V~ / 50/60 Hz):

Napon između faze i neutralnog vodiča je 220-240 V~. Između priključnih točaka 1-2 te 4-5 fi ksirajte vezni most. Grupa mora imati osigurač od najmanje 32 A. Promjer sredine priključnog kabela mora iznositi najmanje 4 mm².

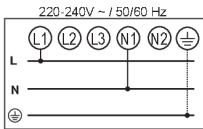

Priključni kabel morate provesti kroz napravu za rasterećenje koja štiti kabel od izvlačenja.

Zbog neispravnog priključenja mogu se uništiti određeni dijelovi uređaja. U tom slučaju gubite pravo na garanciju!

UPOZORENJE!

Prije priključenja morate provjeriti da li napon naveden na tipskoj pločici s podacima odgovara naponu vaše kućne električne instalacije. Priključni napon korisnika (220-240 V prema N) mora provjeriti stručno osposobljena osoba s napravom za mjerenje!

Uređaji širine 30 centimetara (dvije zone kuhanja) mogu imati samo jednofazni priključak. Površina poprečnog presjeka jezgre kabela za napajanje treba biti najmanje 1,5 mm²!

Priključni kabel

(uređaj bez kabela za napajanje)

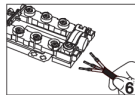
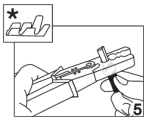
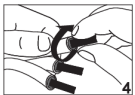
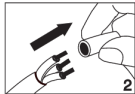

- Za povezivanje se može koristiti sljedeće:
- PVC izolirani priključni kabeli tipa H05 VV-F ili H05V2V2-F sa žuto-zelenim zaštitnim vodičem, ili neki drugi jednakovrijedni ili bolji kablovi.
- Vanjski promjer kabela mora biti najmanje 8,00 mm.
- Priključni kabel morate provesti kroz napravu za rasterećenje koja štiti kabel od izvlačenja.

* Kabelske spojnice nisu priložene



INFORMACIJA!

Preporučujemo korištenje kabelskih spojnica (završetaka).

Zbrinjavanje dotrajalog uređaja



Za ambalažu proizvodima koristimo materijale prijazne do okoline, koji se mogu bez opasnosti za okoliš ponovno preraditi (reciklirati), deponirati, ili uništiti. U tu svrhu ambalažni materijali odgovarajuće i označeni.

Simbol na proizvodu ili na njegovoj ambalaži označuje da tom napravom ne smijete rukovati kao s običnim kućanskim otpacima. Takav proizvod odvezite na prikladno zbirno mjesto za preradu električne i elektronske opreme.

Pravilnim načinom **zbrinjavanja** ovog proizvoda pomoći ćete u sprječavanju možebitnih negativnih posljedica i utjecaja na okolinu i zdravlje ljudi, koje bi se mogle pojaviti u slučaju neispravnog zbrinjavanja proizvoda. Za detaljnije informacije o zbrinjavanju i preradi uređaja obratite se nadležnoj gradskoj službi za sakupljanje otpadaka, komunalnoj službi, ili trgovini, u kojoj ste uređaj nabavili.

Pridržavamo pravo do eventualnih izmjena i grešaka u uputama za uporabu.

Hisense



930362-a6

