

**gorenje**

SV

SE

**DETALJERADE  
INSTRUKTIONER**  
FÖR ANVÄNDNING AV  
TORKTUMLARE



Livet är komplicerat i dag. Låt oss åtminstone förenkla din tvätt! Din nya torktumlare använder innovativ teknik och de senaste nyheterna inom tvätt för att förenkla för dig och dina hushållssysslor.

Tekniken är skonsam för alla typer av kläder och ger minsta möjliga slitage. Vidare är din nya torktumlare dessutom miljövänlig, eftersom den använder ström så ekonomiskt som möjligt.

Torktummlaren är endast avsedd för hushållsbruk. Använd den inte för att torka kläder som inte är lämpade för torktumling.

Följande symboler används i hela bruksanvisningen och har följande betydelser:



**INFORMATION!**

Information, råd, tips eller rekommendation



**WARNING!**

Varning – allmän fara



**ELSTÖT!**

Varning – risk för elstöt



**HET YTA!**

Varning – risk för heta ytor



**BRANDFARA!**

Varning – brandrisk



Det är viktigt att du läser instruktionerna noggrant.

# Innehåll

<b>SÄKERHETSFÖRESKRIFTER</b> .....	<b>5</b>
Risk för heta ytor .....	11
Säkerhet .....	12
<b>BESKRIVNING AV TORKTUMLAREN</b> .....	<b>13</b>
Teknisk information .....	14
Kontrollenhet .....	15
<b>INSTALLATION OCH ANSLUTNING</b> .....	<b>17</b>
Välja rum .....	17
Placering av torktumlaren .....	17
Öppna torktumlarens lucka (sett uppifrån) .....	19
Justera torktumlarens fötter .....	20
Tömning av kondensvattnet .....	21
Anslutning till elnätet .....	22
Flytt och transport efter installation .....	23
<b>INNAN DU ANVÄNDER MASKINEN FÖR FÖRSTA GÅNGEN</b> .....	<b>24</b>
Ansluta produkten med ConnectLife-appen .....	25
<b>TORKPROCESS, STEG FÖR STEG (1 - 6)</b> .....	<b>27</b>
Steg 1: Följ klädernas tvättinstruktioner .....	27
Steg 2: Förbereda torkprocessen .....	28
Slå på torktumlaren .....	29
Lägga in tvätt i torktumlaren .....	30
Steg 3: Välja torkprogram .....	31
Programtabell .....	32
Fjärrstyra torktumlaren med appen .....	34
Steg 4: Välja extrafunktioner .....	35
Inställningar med en kombination av två knappar som trycks samtidigt .....	37
Extrafunktionstabell .....	39
Steg 5: Starta torkprogrammet .....	41
Steg 6: Avslutat torkprogram .....	41
<b>AVBRYTA OCH ÄNDRA PROGRAMMET</b> .....	<b>42</b>
Avbrott .....	42
Ändra program/funktioner .....	42
Lägga i mer tvätt efter att programmet har startat .....	42
Spara personliga inställningar .....	43
Menyn personliga inställningar .....	43
Översikt över antalet utförda torkcykler .....	43
<b>RENGÖRING OCH UNDERHÅLL</b> .....	<b>44</b>
Rengöra nätfiltret i luckan .....	45
Rengöra värmepumpsfilter .....	46
Rengöra värmväxlaren .....	47
Tömma kondensvattentanken .....	48
Rengöra torktumlaren .....	49
<b>FELSÖKNING</b> .....	<b>50</b>
Vad ska jag göra ...? .....	50
Felsöknings- och feltabell .....	50

Ljud .....	53
Service .....	54
<b>TIPS OCH REKOMMENDATIONER FÖR TORKNING OCH EKONOMISK ANVÄNDNING AV TORKTUMLAREN .....</b>	<b>55</b>
<b>TABELL ÖVER TYPISK FÖRBRUKNING .....</b>	<b>56</b>
7 kg .....	56
8 kg .....	56
9 kg .....	56
10 kg .....	57
Lågt standby-läge .....	58
<b>ENERGIMÄRKNING OCH PRODUKTBLAD .....</b>	<b>59</b>
<b>KASSERING .....</b>	<b>61</b>

# SÄKERHETSFÖRESKRIFTER



**Läs bruksanvisningen noggrant innan du använder torktumlaren.**

**Använd inte torktumlaren om du inte först har läst och förstått denna bruksanvisning.**

Torktumlaren är inte avsedd för användning av personer (däribland barn) med fysiska eller psykiska variationer, eller personer som saknar erfarenhet och kunskap. Dessa personer måste informeras om hur torktumlaren används av en person som ansvarar för deras säkerhet.

**Denna bruksanvisning följer med olika typer eller modeller av torktumlare. De kan innefatta beskrivningar av inställningar eller utrustning som inte finns för din torktumlare.**

Den maximala torkkapaciteten i kg (torrvikt) anges på märkskylten.

**Om inte bruksanvisningen följs** eller om torktumlaren används felaktig kan det leda till skada på tvätten, maskinen eller användaren. Förvara bruksanvisningen lättåtkomlig, nära torktumlaren.

Bruksanvisningar finns på vår webbsida [www.gorenje.com](http://www.gorenje.com).

**Torktumlaren är endast avsedd för hushållsbruk.** Om torktumlaren används för professionellt ändamål, för vinständamål eller ändamål som överskrider normal användning i ett hushåll, eller om torktumlaren används av en person som inte är en konsument, ska garantiperioden motsvara den kortaste garantiperioden som relevant lagstiftning kräver.

Följ instruktionerna för korrekt installation av Gorenje-torktumlaren och anslutning till vatten och elnätet (se kapitlet »INSTALLATION OCH ANSLUTNING«).

Alla reparationer och allt underhållsarbete på torktumlaren får uteslutande utföras av utbildade experter. Reparationer som inte har utförts av en expert kan resultera i olycksfall eller allvarliga funktionsfel.

### **ELSTÖT!**

För att undvika fara får en **skadad strömsladd** bytas enbart av tillverkaren, en auktoriserad servicetekniker eller annan auktoriserad person.

**Efter installation ska torktumlaren stå stilla i minst två timmar innan den ansluts till elnätet.**

### **WARNING!**

Anslut inte torktumlaren till elnätet med en extern brytare, t.ex. en programmerbar timer eller via en brytare som stängs av tidvis av ett elbolag.

Torktumlaren får inte anslutas till elnätet via en förlängningssladd.

Anslut inte torktumlaren till ett eluttag som är avsett för en elektrisk rakapparat eller en hårtork.

Vid defekt, använd endast godkända reservdelar från auktoriserade tillverkare.

Vid felaktig anslutning av torktumlaren, felaktig användning eller underhåll av ej auktoriserad person ansvarar användaren för eventuella kostnader som uppstår och detta täcks inte av garantin.

Använd alltid de slangar som följer med torktumlaren.

Installera torktumlaren i ett rum med tillräcklig ventilation och en temperatur på mellan 15°C och 25°C.

Minst två personer krävs för att installera torktumlaren ovanpå en tvättmaskin.

Placera torktumlaren på en jämn och stabil solid bas (av betong).

Placera inte torktumlaren bakom låsbar dörr eller skjutdörr, eller dörr med gångjärn på motsatt sida av gångjärnen på torktumlarens lucka. Installera torktumlaren så att luckan alltid kan öppnas fritt.

Luftutblåset får aldrig blockeras (frånluftsöppning).

Placera inte torktumlaren på en matta med långa fibrer. Det kan försämra luftcirkulationen.

**Luften i torktumlarens omgivning ska inte innehålla dammpartiklar.**

**Luften där torktumlaren är installerad ska vara väl ventilerad** för att förhindra att gaser som avges från gasapparater med öppen eld (t.ex. eldstad) går ut i rummet igen.

Se till att det inte samlas fibrer runt torktumlaren.

Se till att ventilationsöppningarna i produktens hölje eller inbyggnadsstrukturen inte blockeras.

Apparaten får inte vara i kontakt med en vägg eller intilliggande möbler.

Efter installationen måste torktumlaren stå stilla i 24 timmar innan du börjar använda den. Om torktumlaren måste läggas ner på ena sidan under transport eller service, lägg den på dess vänstra sida, sett från maskinens framsida.

Torktumla inte tvätt som inte har tvättats innan.

Tvätt med fläckar från olja, aceton, alkohol, oljederivat, fläckborttagningsmedel, terpentin, vax och vaxborttagningsmedel ska tvättas i en tvättmaskin med varmt vatten och tvättmedel innan den torkas i torktumlaren.

Kläder som innehåller latex, gummidelar, dusch- och badmössor samt tvätt eller sängkläder med skumgummi ska inte torkas i torktumlaren.

Mjukmedel eller liknande produkter måste användas i enlighet med tillverkarens instruktioner.



### **BRANDFARA!**

Avlägsna alla föremål som tändare och tändstickor från klädernas fickor.

Om kondensröret är blockerat eller igensatt stoppas torktumlaren (se kapitel »AVBRYTA OCH ÄNDRA PROGRAMMET/Full kondensvattentank«).



Innan du flyttar torktumlaren eller innan du förvarar den i ett uppvärmt rum under vintern måste du tömma kondensstanken.

**Gör rent torktumlarens filtren efter varje torktumling.** Om du har avlägsnat filtren, sätt tillbaka dem före nästa torkcykel.

**Använd inte några lösnings- eller rengöringsmedel som kan skada torktumlaren** (följ tvättmedelstillverkarens rekommendationer och varningar).

**Häll aldrig kemikalier eller doftämnen i kondensvattentanken** (se kapitlet »BESKRIVNING AV TORKTUMLAREN« och »TÖMMA KONDENSVATTENTANKEN«).

**Efter torkning, dra ut strömsladden från eluttaget.**

**Torktumlaren använder ett värmepumpsystem för att värma upp luften.**

**Systemet består av en kompressor och en värmeväxlare.** När torktumlaren har startat kan ljudet från kompressorn (ljudet av rinnande vätska) eller köldmedieflödet vara högre under tiden kompressorn är igång. Detta är inget tecken på fel och har ingen påverkan på torktumlarens livslängd. Detta ljud blir tystare med tiden och allteftersom tiden som du använder torktumlaren går.

**Garantin täcker inte** förbrukningsartiklar, mindre färgavvikelse, ökat ljud som en följd av apparatens ålder och som inte påverkar torktumlarens funktionalitet. Garantin täcker inte heller estetiska defekter på komponenter som inte påverkar torktumlarens funktionalitet och säkerhet.

 **VARNING!**  
**Barnsäkerhet**

**Låt inte barn leka med torktumlaren.**

**Låt inte barn under tre år vistas i närheten av torktumlaren utan konstant tillsyn.**

Låt inte barn och husdjur komma in i torktumlarens trumma.

Innan du stänger torktumlarens lucka och kör programmet, se till att det inte finns något annat än tvätt i trumman (t.ex. ett barn som klättrat in i torktumlaren och stängt luckan inifrån).

**Aktivera barnlåset.** Se kapitlet »STEG 4: VÄLJA EXTRAFUNKTIONER/Barnlås«.

**Torktumlaren är tillverkad enligt alla relevanta säkerhetsstandarder.**

Denna torktumlaren kan användas av barn från 8 år samt av personer med nedsatt fysisk, sensorisk eller mental förmåga, eller med bristfällig erfarenhet och kunskap, under förutsättning att de står under uppsikt vid användningen av torktumlaren eller om de har instruerats om hur man använder torktumlaren på ett säkert sätt och är införstådda med de risker som är förknippade därmed.

Låt aldrig barn leka med torktumlaren.

Barn får inte rengöra torktumlaren eller utföra underhåll på den utan uppsikt.

## Risk för heta ytor



### **HET YTA!**

Vid högre torktemperaturer blir luckans glas varmt. Var försiktig och undvik brännskador. Låt aldrig barn leka i närheten av luckan.

**Torktumlarens baksida kan bli mycket varm under drift. Vänta tills torktummlaren har kallnat helt innan du vidrör dess baksida.**

Om du öppnar torktumlarens lucka under torkningen finns det risk att kläderna är mycket varma, vilket gör att du kan bränna dig.

Stoppa aldrig torkningsprocessen innan den har slutförts. Om du av någon anledning avbryter cykeln, var försiktig när du tar ut tvätten ur trumman, eftersom den är mycket varm. Ta snabbt ut tvätten ur trumman och sprid ut den så att den kan svalna så snabbt som möjligt.

## Säkerhet

### **BRANDFARA!**

Använd torktumlaren endast för att torktumla tvätt som har tvättats med vatten. Torktumla inte tvätt som har tvättats eller rengjorts med lättantändliga rengöringsmedel eller substanser (t.ex. bensin, trikloretylen etc.), eftersom det kan resultera i en explosion.

Om du har tvättat dina kläder med industriella rengöringsmedel eller kemikalier får de **inte torkas** i torktumlaren.

Torktumlaren är skyddad med ett automatiskt avstängningssystem vid överhettning. Systemet stänger av torktumlaren om temperaturen blir för hög.

Om nätfiltret är igensatt kan det hända att det automatiska överhettningssystemet aktiveras. Gör rent filtret och vänta tills torktumlaren har kallnat och kör den igen. Om torktumlaren fortfarande inte startar, kontakta en servicetekniker.

Var noga med att inte skada kylkretsen.

Köldmediet R290 i denna produkt är miljövänligt, men ändå brandfarligt. Det kan antändas om det kommer i kontakt med öppna lågor eller antändningskällor. Håll öppen eld och antändningskällor borta från produkten.

# BESKRIVNING AV TORKTUMLAREN

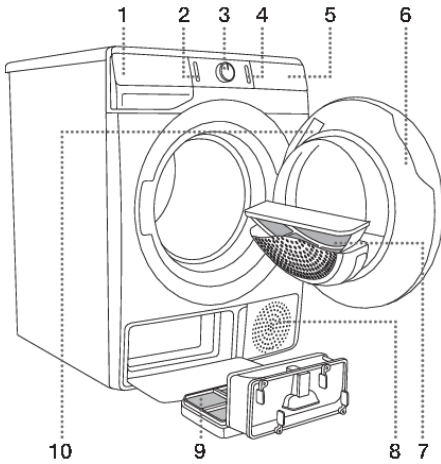

## FRONT

1. Kondensvattentank
2. På/av-knapp
3. Programväljarvred
4. Start/paus-knapp
5. Kontrollenhet
6. Lucka
7. Nätfilter
8. Ventilationshål
9. Värmepumpsfilter
10. Märkskylt

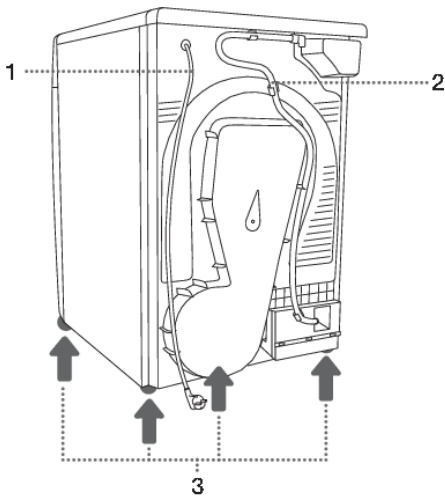

## TILLBAKA

1. Strömssladd
2. Kondensdräneringsslangen
3. Justerbara fötter

# Teknisk information

(beroende på modell)

En typskylt med grundläggande information om torktumlaren sitter på insidan av torktumlarens lucka (se kapitlet »BESKRIVNING AV TORKTUMLAREN«).

<b>Bredd</b>	600 mm
<b>Höjd</b>	850 mm
<b>Torktumlarens djup (a)</b>	625 mm
<b>Djup med stängd lucka</b>	653 mm
<b>Djup med öppen lucka (b)</b>	1134 mm
<b>Vikt</b>	XX/YY kg (beroende på modell)
<b>Märkspänning</b>	Se typskylt
<b>Säkring</b>	Se typskylt
<b>Märkeffekt</b>	Se typskylt
<b>Mängd köldmedel</b>	Se typskylt
<b>Typ av köldmedel</b>	R290
<b>Maximal mängd</b>	Se typskylt

<b>Typ av radioutrustning</b> (beroende på modell)	HL3215STG HLW3215-TG HLW3215-TG01
<b>Wi-Fi</b>	
Driftfrekvens	2.4000 GHz – 2.4835 GHz
Max uteffekt	≤ 10 dBm/MHz (EIRP) (antennförstärkning < 10 dBi)
Max antennförstärkning	Förstärkning: 0 dBi
<b>Bluetooth</b>	
Driftfrekvens	2.400 GHz – 2.4835 GHz
Signalstyrka	6 dBm (≤ 10 dBm)
Signaltyp	F1D

Gorenje deklarerar att ovan beskriven utrustning uppfyller kraven i direktivet 2014/53/EU.

Märkskylt

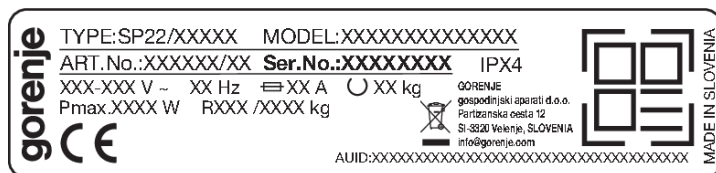

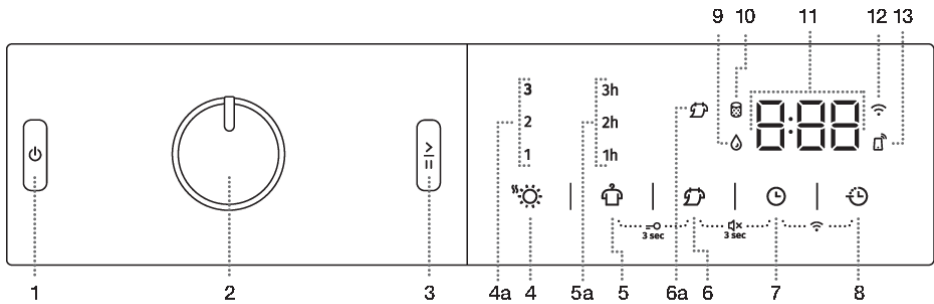

# Kontrollenhet

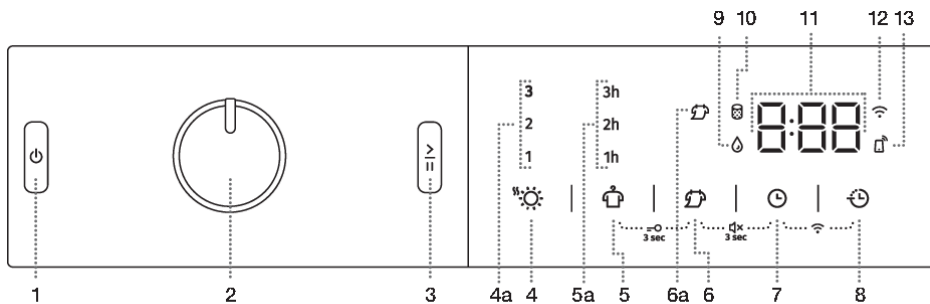

1	<b>PÅ/AV-KNAPP</b> Sätta på och stänga av torktumblaren.
2	<b>PROGRAMVÄLJARVRED</b>
3	<b>START/PAUS-KNAPP</b> Använd denna knapp för att starta eller stoppa programmet. Vid uppstart eller paus blinkar belysningen runt knappen. När programmet är igång lyser den med fast sken.
4	<b>EXTRA DRY</b> ☀️ (TORKNINGSNIVÅ) Symbolen tänds när funktionen är vald. 4a Med extrafunktionerna (1,2,3) kan du välja en högre torkningsnivå och förlänga torktiden.
5	<b>ANTI CREASE</b> 🛡️ (SKRYNKELSKYDD) 5a Funktionens valda drifttid tänds.
5+6	<b>Barnlås PÅ/AV</b> Tryck på position 5+6 och håll dem intryckta i 3 sekunder.
6	<b>NATURE DRY</b> 🌿 (LÄGRE TEMPERATUR) Ett alternativ för att torka vid lägre temperatur. 6a Symbolen tänds när funktionen NATURE DRY är vald.
6+7	<b>Ljud PÅ/AV</b> Tryck på position 6+7 och håll dem intryckta i 3 sekunder.
7	<b>TIME DRY</b> ⌚ (TIDSTORKA) Möjlighet att ställa in torktiden.
8	<b>DELAY END</b> ⌚ (FÖRDRÖJNING AV TORKPROGRAMMETS SLUT) Möjlighet att ställa in den tid då torkningen ska upphöra.
7+8	<b>SLÅ PÅ/AV Wi-Fi anslutningen</b> 📶 Tryck på position 7+8.
9	Symbolen 💧 lyser <b>TÖM KONDENSVATTENTANKEN</b>
10	Symbolen 🧼 lyser <b>GÖR RENT FILTRET</b>



11	<p>Följande visas på <b>DISPLAY ENHETEN</b>:</p> <ul style="list-style-type: none"> <li>• Tillgängliga funktioner;</li> <li>• Återstående programtid;</li> <li>• Information till användaren.</li> </ul>
12	<p>Symbolen <b>CONNECT</b>  (ANSLUTNING) lyser</p>
13	<p>Symbolen <b>REMOTE START</b>  lyser          Symbolen lyser hela tiden när REMOTE START (FJÄRRSTART) är aktiverat, även när produkten inte är påslagen eller är i standby-läge.</p>



# INSTALLATION OCH ANSLUTNING



## INFORMATION!

Avlägsna allt emballage. När du avlägsnar skyddsemballaget, var försiktig så att du inte skadar torktumlaren med ett vasst föremål.

## Välja rum

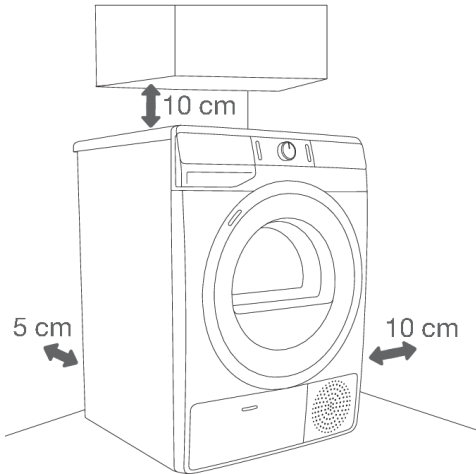

## INFORMATION!

Torktumlaren får inte vidröra en vägg eller närliggande inventarier. För optimal torkning rekommenderar vi att det avstånd från väggen som beskrivs på bildens följs. Torktumlaren kan överhettas om man inte tar hänsyn till det nödvändiga fria minimiavståndet.



## INFORMATION!

Det får inte stå något framför ventilationsöppningarna på torktumlarens baksida och luftutblåsöppningen på torktumlarens framsida.

Rummet i vilket du installerar torktumlaren måste ha tillräcklig ventilation, med en temperatur mellan 15°C och 25°C. Torktumlning vid lägre omgivningstemperaturer kan resultera i att det samlas kondensvatten inuti torktumlaren. Installera inte torktumlaren i ett rum där det finns risk för frost. Fruset vatten i kondensvattentanken eller i pumpen kan skada torktumlaren.

Torkaren genererar värme. Placera den därför inte i ett mycket litet rum, eftersom torkningsprocessen kan ta längre tid, på grund av begränsad lufttillgång.

Belysningen i rummet bör vara tillräcklig god för att man ska kunna läsa informationen på displayenheten på kontrollpanelen.

## Placering av torktumlaren

Om du dessutom har en Gorenje-torktumlare med samma mått kan den placeras ovanpå Gorenje-tvättmaskinen. I detta fall måste vakuutfötter och väggfäste användas. Torktumlaren kan också placeras bredvid torktumlaren (se figur 1 och 3).

Om din Gorenje-tvättmaskin är mindre (minsta djup 545 mm) än din Gorenje-torktumlare måste man köpa stöd för torktumlaren (figur 2). Använd de medföljande vakuumfötterna. De är utformade för att hindra torktumlaren från att glida.

Extrautrustning (stöd för torktumlare (a), sugfötter (b) (om de inte ingår) och väggfäste (c)) kan köpas från servicecentret.

Ytan som maskinen ska placeras på ska vara ren och jämn.

Gorenje-tvättmaskin på vilken du avser placera Gorenje-torktumlaren måste klara av torktumlarens vikt (se kapitlet »BESKRIVNING AV TORKTUMLAREN/Teknisk information«).

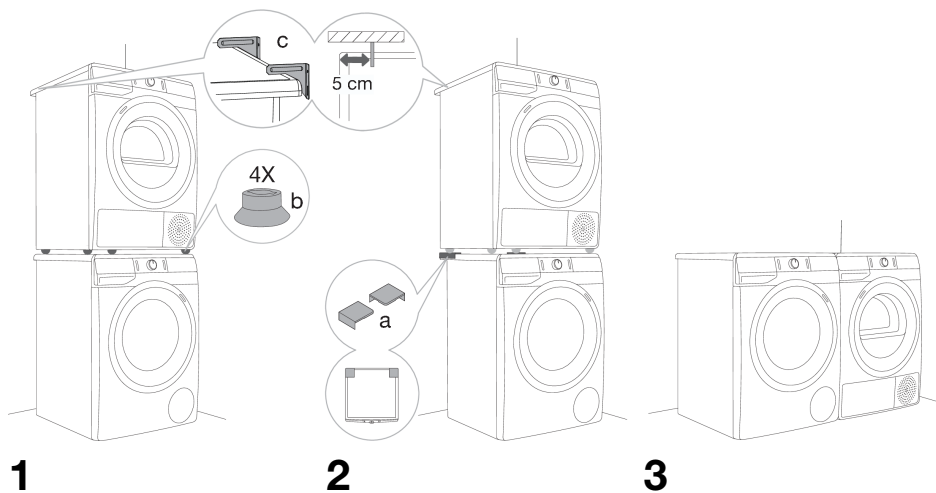

### INFORMATION!

Minst två personer krävs för att installera torktumlaren ovanpå en tvättmaskin.

## Öppna torktumlarens lucka (sett uppifrån)

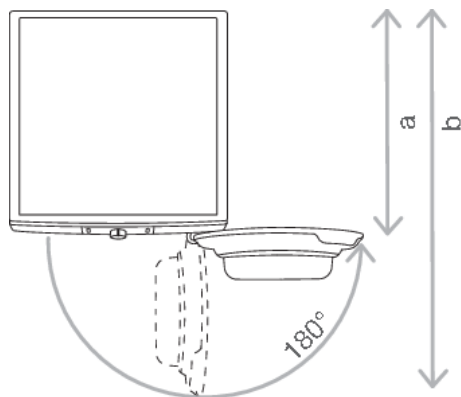

Se kapitlet »BESKRIVNING AV TORKTUMLAREN/Teknisk information«.

a = 625 mm

b = 1134 mm

### ⚠ VARNING!

Placera inte torktumlaren bakom låsbar dörr eller skjutdörr, eller dörr med gångjärn på motsatt sida av gångjärnen på torktumlarens lucka. Installera torktumlaren så att luckan alltid kan öppnas fritt.

### ⚠ VARNING!

Placera inte torktumlaren på en matta med långa fibrer. Det kan försämra luftcirkulationen.

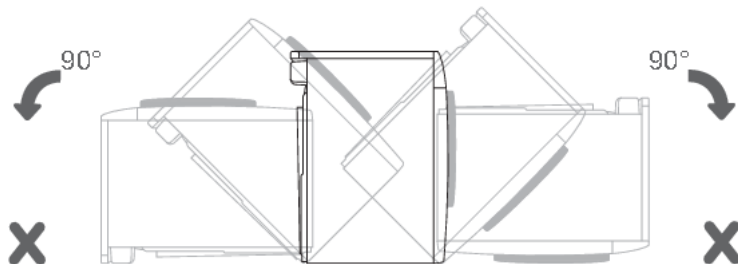
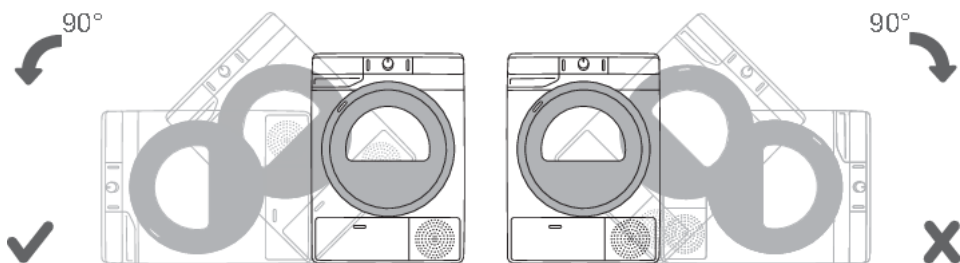

**💡 INFORMATION!**

Vänta 24 timmar efter installationen utan att flytta torktumlaren innan du använder den för första gången. Om torktumlaren måste läggas ner på ena sidan under transport eller service, lägg den på dess vänstra sida, sett från maskinens framsida.

## Justera torktumlarens fötter

Justera torktumlaren plant i längsgående och tvärgående riktning genom att vrida på de justerbara fötterna som möjliggör planjustering med +/- 1 cm. Använd ett vattenpass och en 22 mm nyckel.

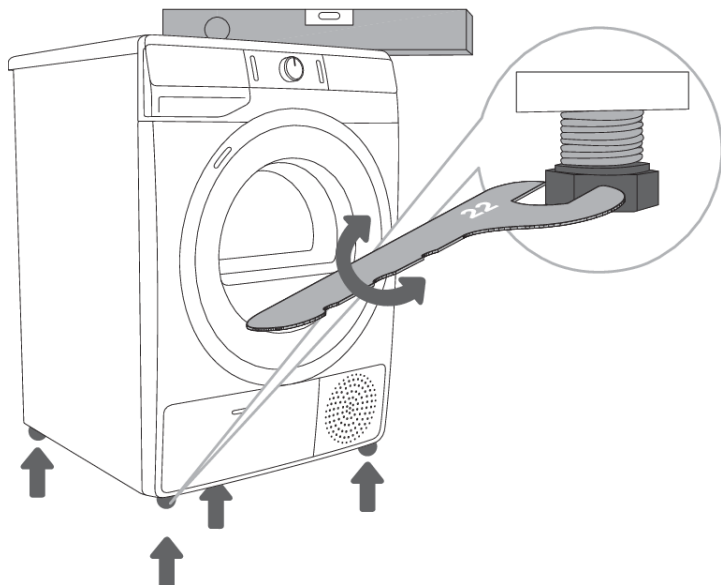

**💡 INFORMATION!**

Golvet som torktumlaren ska placeras på måste ha ett betongunderlag. Det måste vara rent och torrt, annars kan torktumlaren glida. Rengör också de justerbara fötterna.

**💡 INFORMATION!**

Torktumlaren måste stå plant och stadigt på ett fast underlag.

**💡 INFORMATION!**

Felaktig nivellering av torktumlaren med de justerbara fötterna kan orsaka vibrationer, att torktumlaren förflyttar sig, samt drift med högt ljud. Garantin gäller inte för felaktig nivellering av torktumlaren.

**💡 INFORMATION!**

Ovanliga eller höga ljudnivåer kan ibland uppstå under apparatens drift; de är oftast resultatet av felaktig installation.

## Tömning av kondensvattnet

Under torkprocessen varnar en indikatorlampa (symbolen  tänds på displayenheten) varnar när kondensvattentanken är full och behöver tömmas.

För att undvika att kondensvattentanken töms, dra kondensdräneringsslangen på torktumlarens baksida direkt ner i ett avlopp.

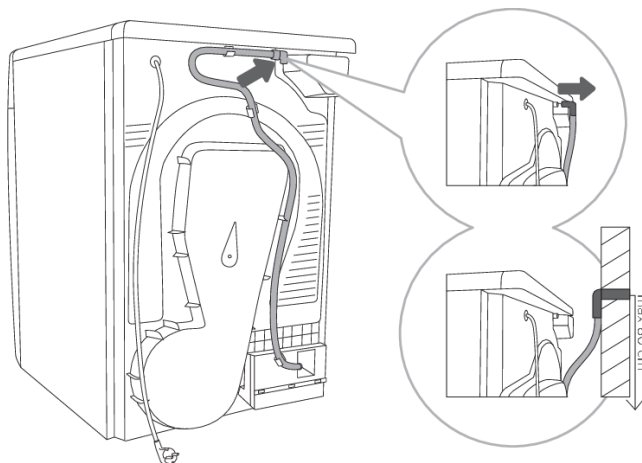

**1** Lossa slangen från hållaren på torktumlarens baksida (vänster sida, under höljets överdel).

**2** För ner slangen mot ett avlopp, högst 80 cm från marken.

### **INFORMATION!**

Om vill dra kondensvattenslangen till ett avlopp eller en vask, se till att slangen sitter ordentligt fast. Detta förhindrar vattenspill som skulle kunna leda till oväntad skada.

### **WARNING!**

Använd alltid de slangar som följer med torktummlaren.

## Anslutning till elnätet

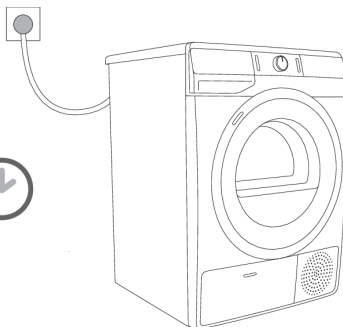
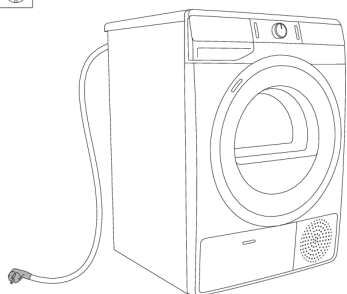

### **ELSTÖT!**

Efter transport ska torktumlaren stå stilla i minst två timmar innan den ansluts till elnätet för att låta torktumlaren stabiliseras.

Anslut torktumlaren till ett jordat eluttag. Efter installationen ska vägguttaget vara lättåtkomligt. Uttaget ska förses med en jordkontakt (i enlighet med relevanta bestämmelser).

Information om din torktumlare finns på märkskylten (Se kapitlet »BESKRIVNING AV TORKTUMLAREN/Teknisk information«).



### **ELSTÖT!**

Vi rekommenderar att man använder överspänningskydd för att skydda maskinen vid blixtnedslag.



### **VARNING!**

Torktumlaren får inte anslutas till elnätet via en förlängningsladd.



### **INFORMATION!**

Anslut inte torktumlaren till ett eluttag som är avsett för en elektrisk rakapparat eller en hårtork.



### **INFORMATION!**

Reparation och underhåll som berör säkerhet eller prestanda, skall utföras av behörig fackman.



### **INFORMATION!**

En skadad strömladd får bytas endast av en person som godkänts av tillverkaren.

## Flytt och transport efter installation

Efter varje torkcykel finns det kvar en liten mängd kondensvatten i torktumlaren. Slå på torktumlaren och välj något av programmen. Låt sedan torktumlaren vara igång i ca. en halv minut. Då pumpas det kvarvarande vattnet ut och det förhindrar skada på torktumlaren under transport.

Om torktumlaren inte kan transporteras i upprätt läge, luta den åt vänster.



### **ELSTÖT!**

**Efter transport ska torktumlaren stå stilla i minst två timmar innan den ansluts till elnätet. Apparaten ska installeras och anslutas av en behörig tekniker.**



### **INFORMATION!**

Om torktumlaren inte har transporterats i enlighet med instruktionerna ska den stå stilla i minst 24 timmar innan den ansluts till elnätet igen.

Annars kan det resultera i fel på värmepumpen, vilket inte omfattas av garantin.

Var försiktig så att du inte skadar kylsystemet (se kapitlet »INSTALLATION OCH ANSLUTNING/ Placering av torktumlaren«).



### **ELSTÖT!**

**Läs noggrant bruksanvisningen innan du ansluter torktumlaren. Kostnad för reparationer, eller garantianspråk, till följd av felaktig anslutning eller användning av torktumlaren täcks inte av produktgarantin.**



### **INFORMATION!**

Remmen får endast bytas ut av någon av tillverkarens behöriga servicetekniker, som kan leverera original-reservdelen med kod OPTIBELT EPH 1906, kod 104265; OPTIBELT 8 EPH 1941, kod 160165; POLY-V 7PH 1956 HUTCHINSON, kod 562038; HUTCHINSON 8 PHE 1942, kod 270313 (beroende på modell).

# INNAN DU ANVÄNDER MASKINEN FÖR FÖRSTA GÅNGEN

Se till att torktumlaren är frånkopplad från elnätet. Öppna sedan luckan genom att dra dess vänstra sida mot dig (figur 1 och 2).

Innan du använder torktumlaren för första gången, gör rent trumman med en mjuk bomullstrasa och vatten (figur 3).

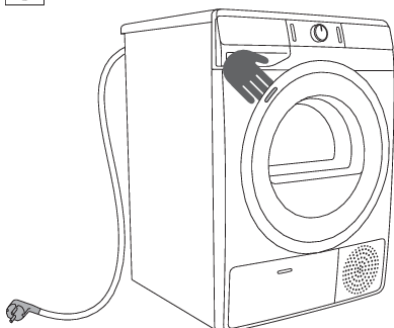

1

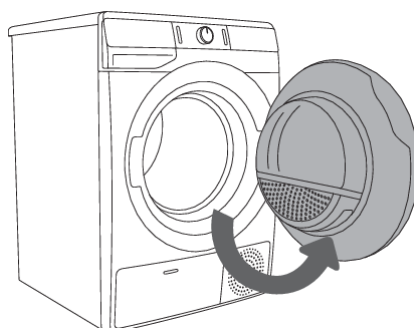

2

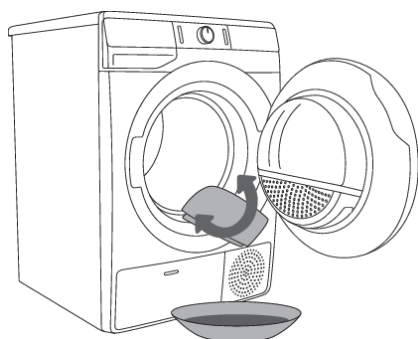

3



## **WARNING!**

Använd inte några lösnings- eller rengöringsmedel som kan skada torktumlaren (följ tvättmedelstillverkarens rekommendationer och varningar).



## Ansluta produkten med ConnectLife-appen

**ConnectLife** är en smart hemplattform som kopplar samman människor, enheter och tjänster. Appen **ConnectLife** innehåller avancerade digitala tjänster och bekymmersfria lösningar som gör att användarna kan övervaka och styra produkter, ta emot meddelanden från en smartphone och uppdatera programvara (vilka funktioner som stöds kan variera beroende på din produkt och regionen/landet där du befinner dig).

För att ansluta din smarta enhet behöver du ha ett Wi-Fi-hemnätverk (endast 2,4 GHz-nätverk stöds) och en smartphone som appen **ConnectLife** är installerad på.



Ladda ner appen **ConnectLife** genom att skanna QR-koden nedan eller sök på **ConnectLife** i din favoritappbutik.

1. Installera appen **ConnectLife** och skapa ett konto.
2. I appen **ConnectLife** går du till menyn "Lägg till enhet" och välj lämplig enhetstyp. Skanna sedan QR-koden (du hittar den under produktens märkskylt; du kan även ange AUID/SN-numret manuellt).
3. Appen guidar dig därefter genom hela processen för att ansluta produkten till din smartphone.
4. När anslutningen har upprättats kan produkten fjärrstyras via mobilappen.

### Bra tips för din smarta enhet

#### Var hittar jag produktens QR-kod, som appen behöver vid installationen?

QR-koden finns på garantibladet och på märkplåten på din produkt.

#### Hur startar jag Wi-Fi på produkten?

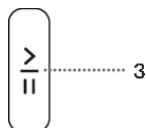

Kontrollera att produkten är påslagen; programvalsknappen kan stå i valfri position. Gör sedan följande:

- I appen **ConnectLife** öppnar du menyn Lägg till enhet.
- Följ instruktionerna i appen **ConnectLife**, där du parkopplar telefonen och produkten och lägger till produkten i ditt Wi-Fi-hemnätverk.
  - Välj typ av produkt.
  - Skanna QR-koden (finns på garantibladet eller märkplåten på din produkt).
- Tryck samtidigt och fortsatt trycka på positionerna (7+8) på produkten tills displayen visar . Detta påbörjar en nedräkning på 5 minuter.
- I **ConnectLife**-appen får du instruktioner som vägleder dig i processen att ange lämpliga data för din produkt för att ansluta den till ditt hemnätverk.

#### Hur aktiverar jag fjärrstart på produkten?

Vrid på programväljarvredet för att placera **ConnectLife/REMOTE CONTROL** (fjärrkontrollen).

Tryck på (3)START/PAUS-knappen (luckan måste vara stängd).

## Hur lägger jag till en användare?

Kontrollera att produkten är påslagen; programvalsknappen kan stå i valfri position. Gör sedan följande:

- I appen **ConnectLife** öppnar du menyn Lägg till enhet.
- Följ instruktionerna i appen **ConnectLife** där du parkopplar telefon och produkten.
  - Välj typ av produkt.
  - Skanna QR-koden (finns på garantibladet eller märkplåten på din produkt).
- Tryck samtidigt och fortsatt trycka på positionerna (7+8) på produkten tills displayen visar . Detta påbörjar en nedräkning på 3 minuter.
- Därefter kan du slutföra och bekräfta inställningen i appen.

## Hur tar jag bort användare (UnPair)?

För att ta bort alla användare, trycker du samtidigt på knapparna (7+8) tills displayen visar . Bekräfta kommandot med ett tryck på knappen (3) START/PAUS.



### INFORMATION!

Detta steg tar bort alla aktiva användare från produkten. Om du vill fjärrstyra produkten igen måste du upprepa processen för att lägga till en användare .

## Vilken Wi-Fi-router kan användas?

Endast 2,4 GHz-nätverk stöds. Om **ConnectLife**-appen inte hittar det lokala nätverket när du konfigurerar anslutningen gör du så här:

- routern använder frekvensen 2,4 GHz,
- ditt nätverk är dolt, och
- din signal är stark nog.

## Har du fler frågor?

















Besök oss på [www.connectlife.io](http://www.connectlife.io) eller skriv till oss på [hello@connectlife.io](mailto:hello@connectlife.io).

## Fjärruppgradering av programvara

Kontrollera programuppdateringsalternativen i appen **ConnectLife**.

# TORKPROCESS, STEG FÖR STEG (1 - 6)

## Steg 1: Följ klädernas tvättinstruktioner

<b>Normal tvätt; Fintvätt</b>					
	Max. tvättemperatur 95°C		Max. tvättemperatur 40°C		Endast handtvätt
	Max. tvättemperatur 60°C		Max. tvättemperatur 30°C		Tvätta inte
<b>Blekning</b>					
	Blekning i kallt vatten		Blekning ej tillåten		
<b>Kemtvätt</b>					
	Kemtvätt med alla tvättmedel		Petroleumlösning R11, R113		
	Kemtvätt i fotogen, i ren alkohol och R113		Kemtvätt ej tillåten		
<b>Strykning</b>					
	Varmt strykjärn max. 200°C		Varmt strykjärn max. 110°C		
	Varmt strykjärn max. 150°C		Strykning ej tillåten		
<b>Torkning</b>					
	Plantorkning (placera på en plan yta)		Hög temperatur		
	Dropptorkning		Låg temperatur		
	Hängtorkning		Får ej torktumlas		

## Steg 2: Förbereda torkprocessen

1. Sortera tvätten efter textiltyp och tjocklek (se PROGRAMTABELL).
2. Knäpp alla knappar, dra igen dragkedjor, knyt snören och vänd fickorna ut och in.
3. Lägg mycket ömtåliga plagg i en särskild tvättpåse.  
(Den särskilda tvättpåsen finns som tillval.)

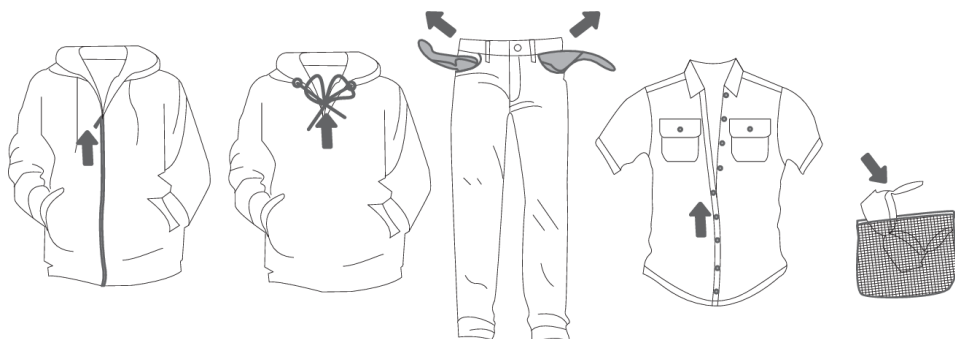

Det är inte rekommenderat att torktumla plagg med särskilt känsliga fibrer som kan förlora passformen. Följande typer av tvätt får inte torktumlas, eftersom plaggen då kan deformeras:

- läderplagg och andra läderprodukter,
- plagg som är vaxade eller behandlade på annat sätt,
- Plagg med större trä-, plast- eller metalledelar.
- Plagg med paljetter.
- Plagg med metalledelar som är benägna att rosta.

## Slå på torktummlaren

Anslut torktummlaren till elnätet genom att koppla in strömsladden.

Tryck på (1) **PÅ/AV**-knappen för att slå på torktummlaren (figur 1).

**På en del modeller** finns det även belysning i torktummlarens trumma (figur 2).

(Lampan i torktummlarens trumma lämpar sig inte för annan användning.)

### **INFORMATION!**

Lampan i torktummlarens trumma får endast bytas ut av tillverkaren, en servicetekniker eller behörig person.

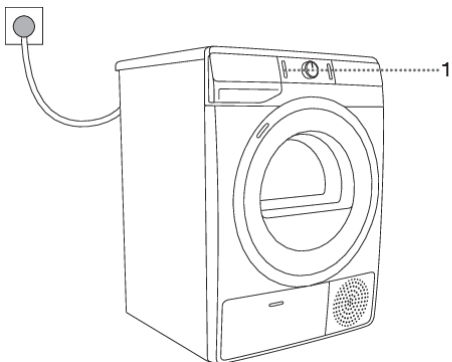

**1**

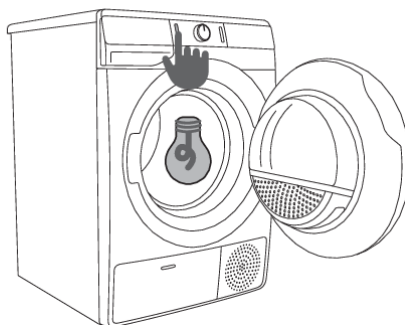

**2**

## Lägga in tvätt i torktumlaren

Öppna luckan genom att dra luckans vänstra sida mot dig (figur 1).

Lägg in tvätten i trumman (kontrollera först att trumman är tom) (figur 2).

Stäng torktumlarens lucka (figur 3).

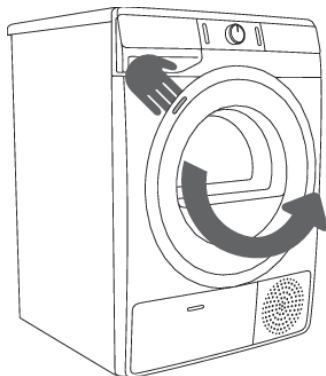

1

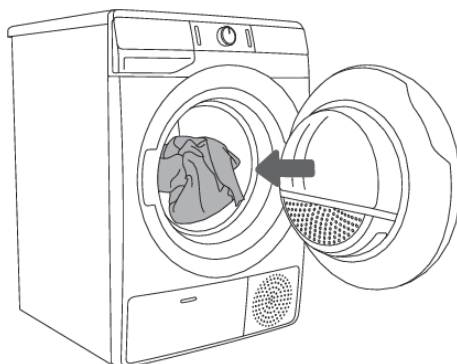

2

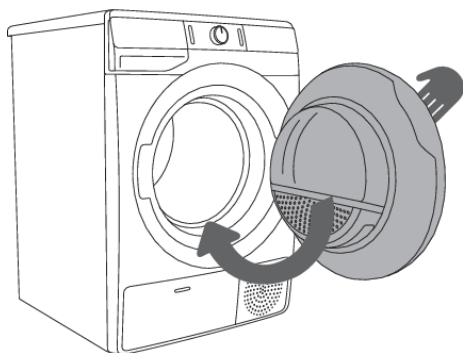

3



### INFORMATION!

Lägg inte in tvätt i torktumlaren om den inte har vridits ur eller centrifugerats (rekommenderad minsta centrifugeringscykel: 800 varv/min).

Överbelasta inte trumman! Se PROGRAMTABELL och observera din nominella belastning enligt märkskylten.

Om torktumlarens trumma överbelastas kommer tvätten att vara mer skrynklig och kanske ojämnt torkad.

**INFORMATION!**

När du torkar stora föremål (sängkläder, handdukar, bordsdukar osv.), skaka dem innan du lägger in dem i trumman.



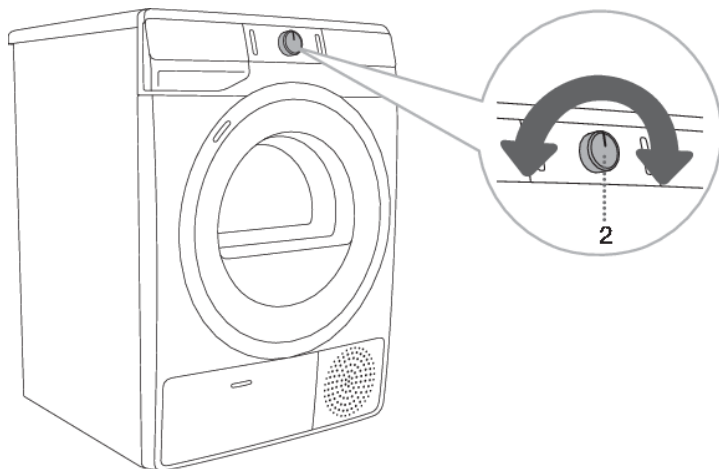

## Steg 3: Välja torkprogram

Välj **program** genom att vrida på programmets väljarvred (2) åt vänster eller åt höger (beroende på typ av tvätt och hur torr du vill ha den). Se PROGRAMTABELL.





**INFORMATION!**

Under drift kommer programväljarvredet (2) inte att rotera automatiskt.

# Programtabell

Program	Torkningsnivåer	Max. tvättmängd	Programbeskrivning
	<b>Cotton (Bomull)</b> Storage (Skåptorrt)	7 kg 8 kg 9 kg 10 kg	Använd detta program för tjockare, okänslig bomullstvätt. Efter torkningen kommer tvätten att vara torr och redo att förvaras i klädskåp.
	<b>Cotton Eco*</b> □ (Bomull Eco)	7 kg 8 kg 9 kg 10 kg	Använd detta program för tjockare, okänslig bomullstvätt av ungefär samma tjocklek. Efter torkningen är den torr.
	<b>Cotton (Bomull)</b> Iron (Fuktig för strykning/ Bomull stryktorrt)	7 kg 8 kg 9 kg 10 kg	Använd detta program för icke-känslig bomullstvätt. Efter torkning är den redo att strykas.
	<b>Mix</b> (Blandad tvätt)	3,5 kg	Programmet används för torkning av bomullstyger och syntetiska textilier samtidigt.
	<b>Synthetics</b> (Syntetisk)	3,5 kg	Programmet används för torkning av syntetiska och blandade textilier.
	<b>Wool</b> (Ylle)	2 kg	Detta korta program är avsett för uppmjukning eller uppfluffning av kläder av ull och silke, som måste torkas noggrant enligt tillverkarens instruktioner.
	<b>Pillow</b> (Fjädrar/ Dun/ Kud- dar)	1,5 kg	Använd detta program för att torka textilier som är vadderade eller stoppade med dun (kuddar, täcken, jackor osv.). Torka stora föremål separat och använd EXTRA DRY (TORKNINGSNIVÅ).
	<b>Air refresh</b> (Vädning)	2 kg	I detta program är värmaren avstängd. Programmet lämpar sig för uppfräschning av din tvätt.
	<b>Bedding</b> (Sängkläder)	5 kg	Använd detta program för torkning av större föremål. När programmet är avslutat kommer tvätten att vara torr. Anpassad trumrörelse förhindrar att tvätten trasslar ihop sig.
	<b>Sensitive</b> 🌀 (Ömtålig)	1 kg	Använd detta program för att torka mycket ömtålig tvätt av syntetfibrer, som är lätt fuktig efter torkprocessen. Vi rekommenderar att du använder en specialtorkpåse. 1) <b>NATUREDRY</b> 🌀 torkar vid en lägre temperatur som är skonsammare mot din tvätt.
	<b>Shirts</b> 🌀 (Skjortor)	2 kg	Använd detta program för att torka skjortor och blusar. Anpassad trumrörelse förhindrar att tvätten skrynklar sig. 1) <b>NATUREDRY</b> 🌀 torkar vid en lägre temperatur som är skonsammare mot din tvätt.
	<b>Sports</b> 🌀 (Träningskläder)	3 kg	Använd detta program för kläder med ett membran, för träningskläder av blandade material och material som andas.



Program Torkningsnivåer	Max. tvätt- mängd	Programbeskrivning
		1) <b>NATUREDRY</b>  torkar vid en lägre temperatur som är skonsammare mot din tvätt.
	4 kg	Time (Torkprogram med tid) Använd detta program för okänslig tvätt som fortfarande är lätt fuktig och som behöver torkas ordentligt. Under ett torkprogram med tid detekteras inte återstående fukt automatiskt. Om tvätten fortfarande är fuktig när programmet har avslutats, kör det en gång till. Om tvätten är för torr, och därför skrynklig, ställde du in för lång tid.
	4 kg	Fast 89' (Snabb 89') Programmet är lämpligt för mindre mängder tvätt som du vill torka snabbt och effektivt.
	4 kg	Extra Hygiene (Antimikrobiellt program) Längre torkprogramtid och överhettning av tyget resulterar i högre torkningstemperatur (över 60 °C), vilket minskar mängden mikrober och allergener på plaggen. Detta torkprogram ska inte användas för känsliga föremål och föremål som inte är lämpliga för maskintorkning.
		Remote control (Fjärrkontroll) Använd programmet Fjärrkontroll för att fjärrstyra produkten (med telefonen). Här kan du välja mellan alla program som din produkt har tillgång till (se kapitlen »INNAN DU ANVÄNDER UTRUSTNINGEN FÖR FÖRSTA GÅNGEN/Konfigurera produktens första anslutning till Wi-Fi-nätverk« och »TVÄTTSTEG /1-6/ Steg 3: Fjärrstyra torktummlaren med appen«).

\* Standardprogram för bomullstvätt i enlighet med gällande förordning EU 392/2012

1) **NATUREDRY**  Torkning av tvätt vid lägre temperatur än normalt för att minska risken för krympning. Under torkningen sänks temperaturen genom noggrann styrning av värmepumpens drift och en extra temperaturgivare. Därför kan krympning av kläder med detta program vara upp till 50 %<sup>1)</sup> lägre än vid normal torkning vid normal torktemperatur (beroende på plagg och typ av tyg).

Programmet är avsett för plagg som kan torkas i torktummlare.

<sup>1)</sup> Enligt tester utförda i tillverkarens laboratorium; jämförelse mellan **NATUREDRY**-torkprogrammet och ett normalt torkprogram med värmepump.

Om din tvätt inte blir så torr som du önskar, använd extrafunktioner eller ett bättre lämpat program.

## Fjärrstyra torktumlaren med appen

### **INFORMATION!**

Se kapitlet TORKPROCESS, STEG FÖR STEG (1–6) och följ steg 1 och 2.

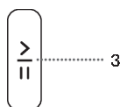

På produkten:

1. Stäng torktumlarens lucka.
2. Vrid på programväljarvredet för att placera **ConnectLife/REMOTE CONTROL** (fjärrkontrollen).
3. Tryck på (3) knappen START/PAUSE. Symbolen för fjärrkontroll **REMOTE START**  (FJÄRRSTART) tänds.

Produkten går sedan att fjärrstyra under 24 timmar (produkten växlar till standby-läge).

Om du öppnar luckan inaktiveras **REMOTE CONTROL (ConnectLife)**.

Fortsätt använda produkten i **ConnectLife**-appen, där du kan välja mellan olika alternativ (val, start och övervakning och avbryta programmet och andra inställningar)

### **INFORMATION!**

Torkningen kan styras/kontrolleras i appen.

### **INFORMATION!**

Driften av torktumlarens kan avbrytas eller stoppas via appen med ett tryck på STOPP/PAUS eller genom att öppna torktumlarens lucka.

### **INFORMATION!**

Du kan styra produkten på din telefon även om du inte är ansluten till samma Wi-Fi-nätverk som produkten (telefonen behöver endast ha en aktiv internetanslutning). Det betyder att du kan styra produkten även när du inte är hemma.

### **INFORMATION!**

Du kan styra produkten från flera enheter. Du kan styra och övervaka driften av produkten från valfri mobil som har parats samman med produkten, oavsett vilken användare som startade torkningen. Produkten kan anslutas till/styras av flera **ConnectLife** -användarkonton samtidigt.

### **INFORMATION!**

När du har startat produkten på din telefon kan en annan person som befinner sig i närheten av produkten ta över och stänga av eller styra den manuellt; om det händer meddelas du i appen. I så fall är det inte längre möjligt för dig att fjärrstyra produkten på telefonen. Om du vill styra produkten från telefonen igen måste de nödvändiga stegen göras om.

## Steg 4: Välja extrafunktioner



### INFORMATION!

Aktivera/avaktivera funktionerna genom att trycka på önskad funktion (innan du trycker på (3) START/PAUS-knappen).

Justera inställningarna genom att trycka på relevant funktionsknapp (innan du trycker på knappen (3) START/PAUS).

Funktioner som kan ändras eller justeras med valt torkprogram är delvis tända (dimmade).

Vissa inställningar kan inte väljas vid vissa program. Sådana inställningar kommer inte att vara tända, och knappen blinkar när den trycks in (se EXTRAFUNKTIONSTABELL).

Beskrivning av funktioner som tänds för valt torkprogram:

- **Tänd** (Grund-/standardinställning);
- **Dimmade** (Funktioner som kan justeras)
- **Släckt** (Funktioner som inte kan väljas).

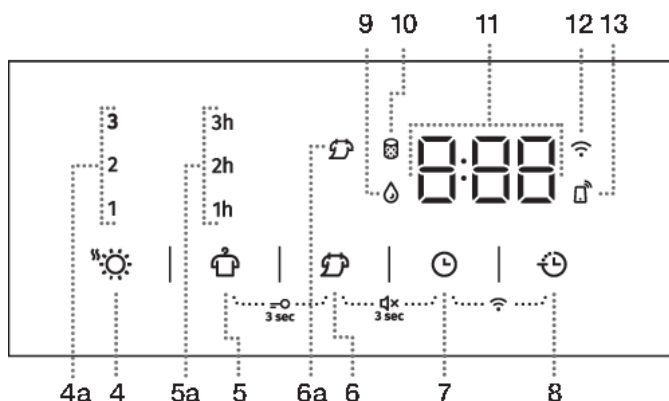

### EXTRA DRY ☀️ (TORKNINGSNIVÅ)

Tryck på ikonen (4) **EXTRA DRY (TORKNINGSNIVÅ)** för att justera (öka) torkningsnivån och torkningstiden. Denna inställning kan justeras innan torkningen påbörjas.

Det finns tre nivåer för extra torkning och längre torktid. Med extrafunktionerna (4a) (1, 2, 3) kan du välja en högre torkningsnivå och förlänga torktiden. Lampan för det valda torkläget tänds.



### ANTI CREASE 👔 (SKRYNKELSKYDD)

Om du inte avser eller inte kan avlägsna tvätten ur torktumlaren omedelbart efter avslutad torkcykel rekommenderar vi att du använder funktionen (5) **ANTI CREASE (SKRYNKELSKYDD)** som måste väljas innan man startar torkprocessen.

Tryck på (5) **ANTI CREASE** (SKRYNKELSKYDD) för att välja mellan 1 tim., 2 tim. och 3 tim. (5a) (indikatorn för den valda positionen tänds) eller avaktivering av denna funktion. När du öppnar torktumlarens lucka när ett torkprogram har kört klart avaktiveras funktionen automatiskt.



### **NATURE DRY** (LÄGRE TEMPERATUR)

Tryck på ikonen (6) **NATURE DRY**  för att torka vid en lägre temperatur som är skonsammare mot tvätten. Indikatorlampan (6a) tänds bredvid den funktion som valts.

Torkar tvätten vid lägre temperatur än normalt för att minska risken för krympning. Under torkningen sänks temperaturen genom noggrann styrning av värmepumpen och med hjälp av en extra temperaturgivare. Därför kan programmet ge upp till 50 % mindre krympning av kläder än vid normal torkning med normal temperatur (beroende på typ av plagg och material).

Programmet är avsett för plagg som kan torkas i torktumlare.



### **TIME DRY** (TIDSTORKA)

Genom att trycka på (7) **TIME DRY** (TIDSTORKA) kan du ställa in torktiden i programmet Tidstorka. Starttiden är 0:30 och varje tryckning ökar tiden med 15 min. Den maximala torktiden är 4:00 timmar.

För att återställa den inställda torktiden trycker du på positionen **TIME DRY** (TIDSTORKA) och håller in den i tre sekunder.



### **DELAY END** (FÖRDRÖJNING AV TORKPROGRAMMETS SLUT)

Genom att trycka eller hålla in läge (8) **DELAY END** (FÖRDRÖJNING AV TORKPROGRAMMETS SLUT), är det möjligt att skjuta upp slutet av torktiden med upp till 24 timmar.

Inställningsförfarande:

- Välj det program och de extrafunktioner du önskar.
- Tryck eller håll ned position (8) **DELAY END** (FÖRDRÖJNING AV TORKPROGRAMMETS SLUT) för att ställa in önskad fördröjningsperiod för torkning. Inställningen kan göras i steg om 30 minuter upp till 6 timmar och sedan i steg om 1 timme upp till 24 timmar.
- Funktionen aktiveras när knappen (3) **START/PAUS** trycks in.

Torktumlaren börjar räkna ner tiden. När nedräkningen når torkprogrammets varaktighet (t.ex. 2:30) startar torkprogrammet automatiskt.

Om funktionen är aktiv kan den avbrytas genom att hålla knappen (8) **DELAY END** (FÖRDRÖJNING AV TORKPROGRAMMETS SLUT) intryckt i 3 sekunder. Torkcykeln startar omedelbart efter att funktionen avbrutits.

Exempel på funktionsinställning:

Om du vill att torkprogrammet ska avslutas kl. 6:00 på morgonen nästa dag och klockan nu är 21:00, ställ då in **DELAY END** (FÖRDRÖJNING AV TORKPROGRAMMETS SLUT) till 9 timmar.

## Inställningar med en kombination av två knappar som trycks samtidigt

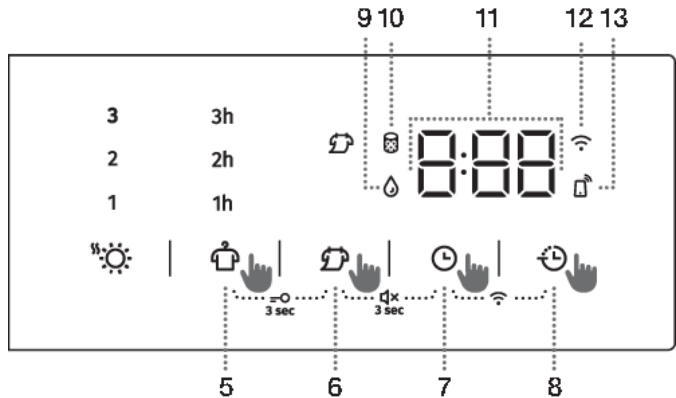

### BARNLÅS

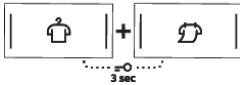

Slå på eller av spärren genom att samtidigt trycka på lägena (5) **ANTI-CREASE** (SKRYNKELSKYDD) och (6) **NATURE DRY** (LÄGRE TEMPERATUR) i minst 3 sekunder. När båda trycks in startar displayen (11) animationen »Loc On/Loc Off«.

Så länge som barnlåset är aktiverat kan inte program eller extrafunktioner ändras. Barnlåset förblir aktivt efter att torktumblaren stängs av. Det måste därför avaktiveras innan man kan välja ett nytt program. Du kan också stänga av det under torkprocessen.

### LJUD PÅ/AV

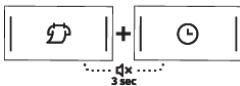

För att stänga av ljudet, tryck samtidigt på positionerna (6) **NATURE DRY** (LÄGRE TEMPERATUR) och (7) **TIME DRY** (TIDSTORKA) i minst 3 sekunder. När båda trycks in startar displayen (11) animationen »Vol On/Vol Off«.

Om du vill återaktivera ljudet trycker du samtidigt på positionerna (6) och (7) och trycker på dem i minst 3 sekunder. Om du stänger av ljudet finns det ingen hörbar signal som markerar slutet av ett torkprogram.

### Wi-Fi MENY

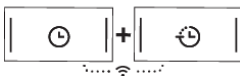

Wi-Fi-menyn används för att ansluta och fjärrstyra produkten.

Programvalsknappen kan stå i valfri position.

Tryck samtidigt på positionerna(7) **TIME DRY** (TIDSTORKA) och (8) **DELAY END** (FÖRDRÖJNING AV TORKPROGRAMMETS SLUT) och håll dem intryckta tills önskad inställning visas på displayen.



#### **INFORMATION!**

Medan antingen funktionerna **TIME DRY** eller **DELAY END** är aktiverade kan Wi-Fi menyn inte styras.

#### **De möjliga inställningarna (beroende på hur länge knapparna (7+8) hålls intryckta) är:**

- 0 - 3 sekunder - stänger av eller startar produktens internetanslutning.
- 3 - 6 sekunder - **Con**  
**Con** – Produkten kan anslutas till ett Wi-Fi nätverk inom 5 minuter.
- 6 - 9 sekunder - **PAR**  
**PAR** – produkten kan anslutas till appen **ConnectLife** inom 3 minuter. Funktionen aktiveras endast om du redan har anslutit produkten till ditt Wi-Fi-nätverk.
- 9 - 12 sekunder - **UnP**  
**UnP** – tar bort samtliga användare.
- 12 sekunder eller längre  
Produkten återställs till fabriksinställningar.



#### **INFORMATION!**

Funktionerna **BARNSPÄRR** och **LJUD AV** kan inte aktiveras eller inaktiveras inom 10 sekunder efter uppstart.



#### **INFORMATION!**























Vissa funktioner är inte tillgängliga och kan inte väljas med vissa program, i sådana fall hörs en ljudsignal eller så blinkar en lampa (se EXTRAFUNKTIONSTABELL).



#### **INFORMATION!**

När torktumblaren kopplas bort från elnätet återställs alla inställningar till standardfabriksvärdena, med undantag för ljudsignalens volym, skrynkelskyddet och barnlåset.

# Extrafunktionstabell

Program		EXTRA DRY  (TORKNINGSNIVÅ)	ANTI CREASE  (SKRYNKELSKYDD)	NATURE DRY  (LÄGRE TEMPERATUR)	TIME DRY  (TIDSTORKA)	DELAY END  (FÖRDRÖJNING AV TORKPROGRAMMETS SLUT)
	<b>Cotton (Bomull)</b> Storage (Skåptorrt)	•	•			•
	<b>Cotton Eco*</b>  (Bomull Eco)	•	•			•
	<b>Cotton (Bomull)</b> Iron (Fuktig för strykning/ Bomull stryktorrt)	•	•			•
	<b>Mix</b> (Blandad tvätt)	•	•			•
	<b>Synthetics</b> (Syntetisk)	•	•			•
	<b>Wool</b> (Ylle)					
	<b>Pillow</b> (Fjädrar/ Dun/ Kuddar)	•	•			•
	<b>Air refresh</b> (Vädning)					
	<b>Bedding</b> (Sängkläder)	•	•			•
	<b>Sensitive</b>  (Ömtålig)	•	•	•		•
	<b>Shirts</b>  (Skjortor)	•	•	•		•
	<b>Sports</b>  (Träningskläder)	•	•	•		•
	<b>Time</b> (Torkprogram med tid)		•		•	
	<b>Fast 89'</b> (Snabb 89')		•			•
	<b>Extra hygiene</b> (Antimikrobiellt program)	•	•			

- Extrafunktioner kan användas

Om din tvätt inte blir så torr som du önskar, använd extrafunktioner eller ett bättre lämpat program.



## Steg 5: Starta torkprogrammet

Tryck på (3) **START/PAUS**-knappen.

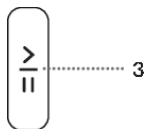

Tidsangivelsen ÅTERSTÅENDE PROGRAMTID eller **DELAY END**(FÖRDRÖJNING AV TORKPROGRAMMETS SLUT) (i förekommande fall) visas på displayen. Symbolerna för de valda funktionerna tänds.

Om ÅTERSTÅENDE PROGRAMTID blinkar tre gånger på displayen och en ljudsignal hörs innebär det att torktumlarens lucka är öppen eller inte helt stängd. Stäng luckan ordentligt och tryck på knappen (3) **START/PAUS** för att återuppta torkprogrammet.

## Steg 6: Avslutat torkprogram

I slutet av torkprogrammet visas **End** »(End)« på displayen, de två röda signallamporna tänds, signallampnan för (3) **START/PAUS**-knappen blinkar, och ljuset för den valda tiden för **ANTI CREASE** (SKRYNKELSKYDD) (5a) blinkar, om funktionen har aktiverats eller valts.



1. Öppna torktumlarens lucka.
2. Rengöring av filtren (se avsnittet »RENGÖRING«...).
3. Ta ut tvätten ur trumman.
4. Stäng luckan!
5. Stänga av torktummlaren (tryck på (1) **PÅ/AV**-knappen).
6. Töm kondensvattentanken.
7. Dra ut strömsladden ur eluttaget.

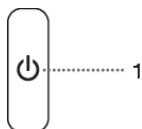

### **INFORMATION!**

Efter avslutat torkprogram, ta omedelbart ut tvätten ur torktummlaren för att förhindra att den veckar sig igen.

### **WARNING!**

Den slutgiltiga torkningscykeln innefattar nedkyllning utan uppvärmning. Detta gör att tvätten har lämplig temperatur i slutet av programmet och att den kan tas ut ur torktummlaren utan att det finns risk att man bränner sig på kläderna.

# AVBRYTA OCH ÄNDRA PROGRAMMET

## Avbrott

### Avbryta programprocessen

Tryck på knappen (3) START/PAUS för att pausa/återuppta ett program.

För att stoppa och avbryta torkprogrammet, tryck på (3) START/PAUS-knappen och håll den nedtryckt i mer än 3 sekunder. Det valda programmet stoppas och torktumblaren börjar kallna. Nedkylningstiden beror på vilket program som har valts. Efter denna process kan torkprogrammet väljas igen.

### Öppen lucka

Om torkarens lucka öppnas under torkprocessen avbryts torkcykeln.

När luckan stängs och knappen (3) START/PAUS trycks in återupptas torkningen från punkten vid vilken den avbröts.



### HET YTA!

**Torktumblarens lucka blir varm under torkning. Akta så att du inte bränner dig när du öppnar luckan.**

## Full kondensvattentank

När kondensvattentanken är full pausas torkprogrammet (symbol  tänds).

Töm kondensvattentanken (se kapitlet »RENGÖRING OCH UNDERHÅLL/Tömma kondensvattentanken«).

Tryck på knappen (3) START/PAUS för att återuppta torkprogrammet från punkten vid vilken det avbröts.

## Strömavbrott

När strömförsörjningen återupprättas blinkar indikatorlampan på knappen (3) START/PAUS.

Tryck på knappen (3) START/PAUS för att återuppta torkprocessen.

## Ändra program/funktioner

Stäng av torktumblaren genom att trycka på knappen (1) PÅ/AV, starta den sedan igen genom att trycka på knappen (1) PÅ/AV och vrid programväljarvredet (2) till önskat program, eller välj extrafunktioner.

Välj ett annat program/en annan funktion och tryck på knappen (3) START/PAUS igen.

## Lägga i mer tvätt efter att programmet har startat

Öppna torktumblarens lucka och tryck på knappen (3) START/PAUS. Lägg i tvätten och tryck på knappen (3) START/PAUS.



### HET YTA!

**När du lägger i tvätten, var försiktig så att du inte bränner dig när du öppnar luckan.**

Det kan hända att torktiden förlängs.

## Spara personliga inställningar

Ursprungliga inställningar kan ändras.



När programmet och ytterligare funktioner är valda kan du lagra en sådan kombination genom att trycka på knappen (3) START/PAUS i 3 sekunder. En lampa på knappen (3) START/PAUS och en ljudsignal bekräftar ditt val. Indikeringen »**Saved**« »(sparad)« visas kort på displayenheten (11).

Tryck på knappen (3) START/PAUS för att starta torkprocessen.

Den ändrade kombinationen visas varje gång som du slår på torktummlaren.

Använd samma procedur för att ändra en tidigare sparad kombination.

## Menyn personliga inställningar

Slå på torktummlaren genom att trycka på knappen (1) **PÅ/AV**. Om du vill öppna menyn för inställningar trycker du samtidigt på position (4) **EXTRA DRY** (TORKNINGSNIVÅ) och (6) **NATURE DRY** (LÅGRE TEMPERATUR) och håller nere i 3 sekunder. Symbolerna **RENGÖR FILTRET**  och **KONDENSVATTENTANK**  tänds på displayen.

Nummer 1 visas på LED-displayen, vilket också anger inställningsfunktionen. Vrid programväljarvredet (2) åt vänster eller höger för att välja vilken funktion du vill ändra. Nummer 1 anger ljudinställningar och nummer 2 anger återställning av personalprograminställningarna till fabriksinställningar. Om de önskade inställningarna inte väljs inom 20 sekunder kommer programmet automatiskt att återgå till huvudmenyn.

Tryck på ikonen (5) **ANTI CREASE** (SKRYNKELSKYDD) för att bekräfta önskade funktioner och deras inställningar. Tryck på ikonen (4) **EXTRA DRY** (TORKNINGSNIVÅ) för att gå tillbaka ett steg.

Ljudsignalvolymen kan ställas in i fyra nivåer (0 innebär att ljudet är avstängt, 1 innebär att knappljudet är aktiverat, 2 innebär låg volym och 3 innebär hög volym). Välj volymnivå genom att vrida på programväljarvredet (2) åt vänster eller höger. Den lägsta inställningen innebär att ljudsignalen är avstängd.

## Översikt över antalet utförda torkcykler

(beroende på modell)

Antalet utförda torkcykler visas på displayen i 3 sekunder om du drar ur elsladden, väntar 10 sekunder och sedan sätter i elsladden igen. Efter 3 sekunder övergår produkten till standby-läge.

# RENGÖRING OCH UNDERHÅLL



## ELSTÖT!

Innan du gör rent måste du stänga av torktumlaren och frånskilja den från elnätet (dra ut stickproppen på strömsladden ur eluttaget).

Torktumlaren är utrustad med ett **filtreringssystem** som består av flera filter som förhindrar orenheter att tränga in i värmeväxlersystemet.

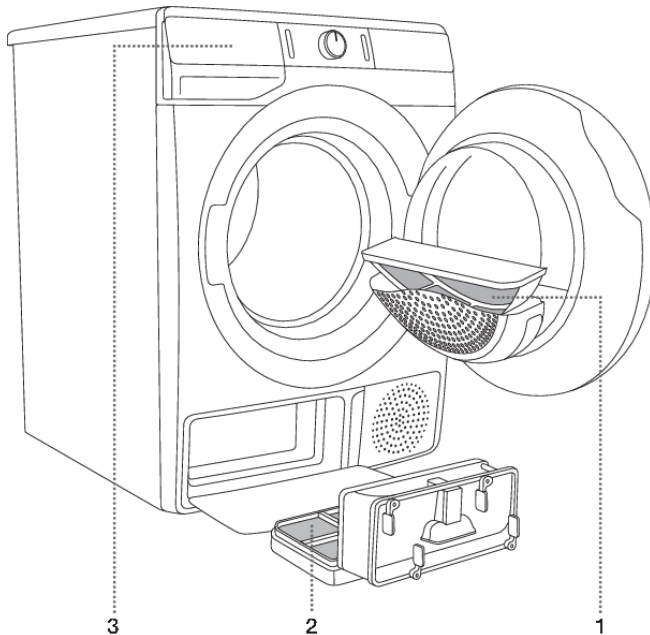

- 1** Nätfilter
- 2** Värmepumpsfilter
- 3** Kondensvattentank



## INFORMATION!

Torktumlaren ska aldrig köras om filtren inte sitter på plats eller om filtren är skadade, eftersom en stor mängd ansamlade fibrer från tyget kan orsaka funktionsfel på torktumlaren.

# Rengöra nätfiltret i luckan



## INFORMATION!

Rengör nätfiltret efter varje torkcykel.

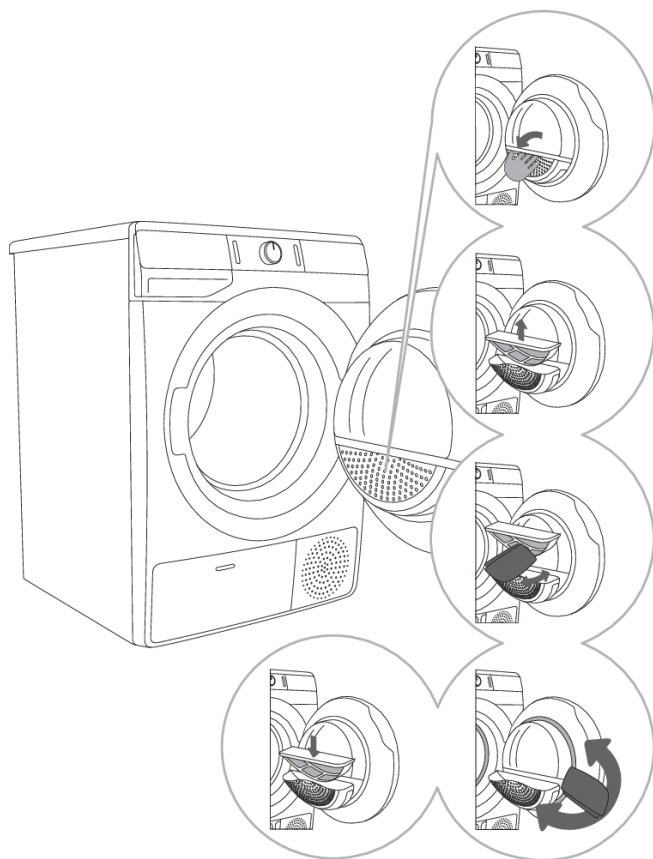

**1** Öppna filterbehållaren.

**2** Dra ut filtret.

**3** Skrapa försiktigt bort ludd, dvs. fibrer och trådar, från filtret med din hand eller med en trasa.

**4** Rengör även filterhuset och luckans tätningslist om så behövs.

**5** Sätt in filtret och stäng filterbehållaren.



## INFORMATION!

Akta så att du inte klämmer dina fingrar i filterhöljet.

# Rengöra värmepumpsfilter

## 💡 INFORMATION!

Under rengöring kan det läcka ut lite vatten. Därför är det rekommenderat att man placerar en trasa på marken.

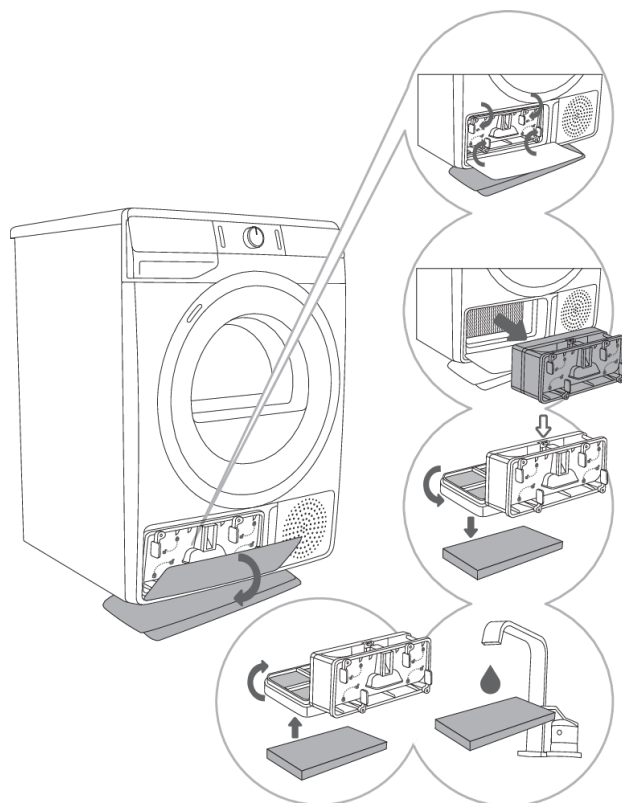

**1** Öppna locket på maskinen. Ta tag i spakarna innanför locket och vrid dem enligt pilarna.

**2** Ta ut det invändiga höljet tillsammans med värmepumpsfiltret.

**3** Ta loss den främre filterdelen från värmepumpsfilterhuset ↓ och öppna den. Tryck ut filtrets skumdel ur huset. Rengör värmepumpsfilternätet med en fuktig trasa.

**4,5** Tvätta skumfiltret i rinnande vatten och torka, eller dammsug bort damm och ludd från filtret. Sätt tillbaka det rena skumfiltret i filterhuset.

## 💡 INFORMATION!

Sätt in värmepumpens skumfilter i huset och stäng det yttre locket (tryck det uppåt, mot maskinen, tills det snäpper fast).

## 💡 INFORMATION!

Värmepumpens filter måste placeras korrekt i sin hållare. Annars kan värmeväxlaren som är installerad inuti torktumblaren blockeras eller skadas.

## 💡 INFORMATION!

Rengör skumfiltret minst efter var femte torkcykel.

# Rengöra värmeväxlaren



## **WARNING!**

Berör inte de inre metalldelarna på värmeväxlaren med bara händer. Risk för skador på vassa delar. Använd lämpliga skyddshandskar när du rengör värmeväxlaren.



## **WARNING!**

Felaktig rengöring av metallfenorna på värmeväxlaren kan orsaka permanenta skador på torktummlaren. Tryck inte på metallfenorna med hårda föremål, som plaströren på en dammsugare.

Damm och smuts i metallfenorna på värmeväxlaren kan rengöras med en dammsugare och ett mjukt borstmunstycke.

Tillgång till värmeväxlaren är möjligt när värmepumpen har tagits bort enligt beskrivningen i kapitlet »Rengöra värmepumpsfilter«.

Rör försiktigt borsten i metallfenornas riktning, utan att trycka, uppifrån och ner. För mycket tryck kan skada eller böja metallfenorna på värmeväxlaren.



## **INFORMATION!**

Vi rekommenderar att du rengör värmeväxlaren minst en gång om året.

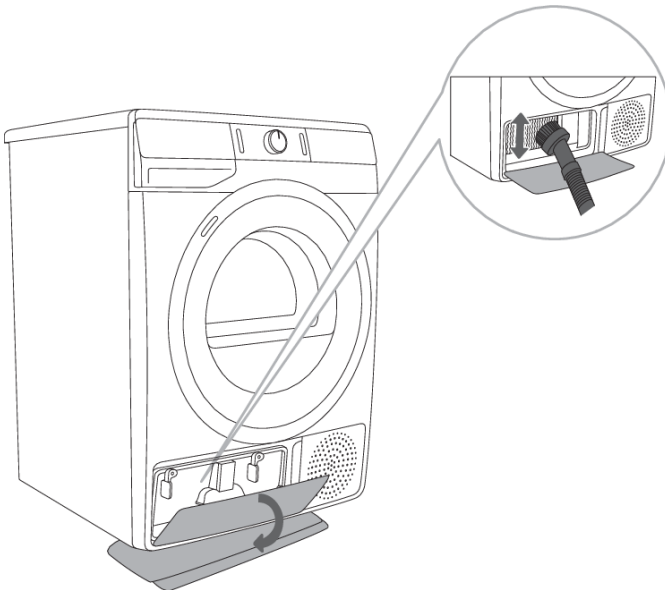

# Tömma kondensvattentanken



## INFORMATION!

Töm kondensvattentanken efter varje torkcykel.

Om kondensvattentanken är full pausas torkprogrammet automatiskt.

Symbolen  tänds på displayenheten, vilket anger att kondensvattentanken bör tömmas.

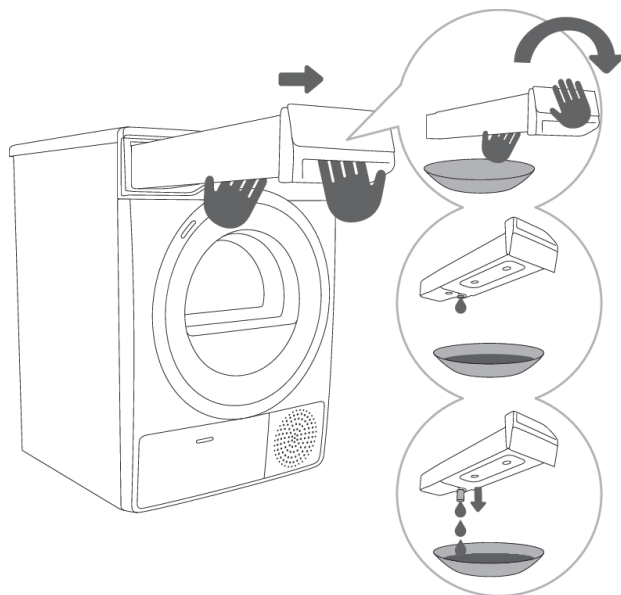

**1** Dra ut kondensvattentanken ur torktumlaren (använd båda händer, som på bilden), vänd den sedan upp och ner över i en diskho, eller liknande.

**2,3** Töm kondensvattentanken. Dra ut pipen vid öppningen för lättare tömning. Sätt tillbaka kondensvattentanken.



## INFORMATION!

Vatten från kondensvattentanken är inte dricksvatten. Om det filtreras grundligt kan det användas för strykning.



## VARNING!

Tillsätt aldrig kemikalier eller doftämnen i kondensvattentanken.

Om dräneringsslangen är ansluten direkt till ett avlopp behöver kondensvattentanken inte tömmas (se kapitel »INSTALLATION OCH ANSLUTNING/Tömning av kondensvattnet«).



## Rengöra torktumlaren



### ELSTÖT!

Koppla alltid bort torktumlaren från elnätet före rengöring.

Rengör torktumlarens utsida med en mjuk bomullstrasa.



### VARNING!

Använd inte några lösnings- eller rengöringsmedel som kan skada torktumlaren (följ tvättmedelstillverkarens rekommendationer och varningar).

Torka av alla torktumlarens delar med en mjuk trasa tills den är torr.



### INFORMATION!

Gör inte rent torktumlaren med en vattenstråle!

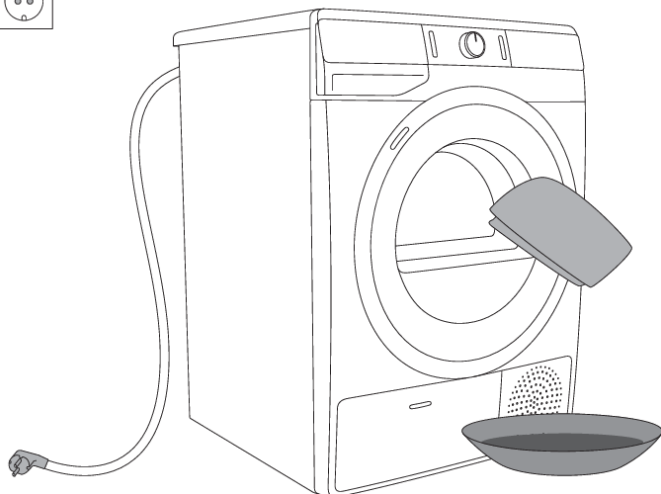

# FELSÖKNING

## Vad ska jag göra ...?

Störningar från omgivningen (t.ex. nätkablar) kan ge upphov till olika felmeddelanden (se FELSÖKNINGS- OCH FELTABELL). Om detta händer:

- Stäng av torktumlaren och vänta minst en minut.
- Sätt på torktumlaren och upprepa torkprogrammet.
- De flesta felen som uppstår under drift kan åtgärdas av användaren (se FELSÖKNINGS- OCH FELTABELL).
- Kontakta en auktoriserad serviceverkstad om felet inträffar igen.
- Reparationer får endast utföras av en person med tillräcklig behörighet.
- Kostnad för reparationer, eller garantianspråk, till följd av felaktig anslutning eller användning av torktumlaren täcks inte av produktgaranti. Användaren får följaktligen stå för reparationskostnaderna i dessa fall.

## Felsöknings- och feltabell

Problem/Fel	Orsak	Vad ska jag göra?
<b>Maskinen startar inte.</b>	• Huvudbrytaren är inte på.	• Kontrollera om huvudbrytaren är på.
	• Ingen spänning i eluttaget.	• Kontrollera säkringen. • Kontrollera att stickkontakten sitter i eluttaget som den ska.
<b>Det är spänning i eluttaget men trumman roterar inte och torktumlaren fungerar inte.</b>	• Öppna luckan.	• Kontrollera om luckan är ordentligt stängd.
	• Kondensvattentanken är full.	• Töm kondensvattentanken (se kapitlet »RENGÖRING OCH UNDERHÅLL/Tömma kondensvattentanken«).
	• Kanske har funktionen <b>DELAY END</b> (FÖRDRÖJNING AV TORKPROGRAMMETS SLUT) aktiverats. • Programmet startades inte i enlighet med instruktionerna.	• För att avbryta startfördröjningen trycker du på positionen <b>DELAY END</b> (FÖRDRÖJNING AV TORKPROGRAMMETS SLUT) i 3 sekunder. • Läs om bruksanvisningen.
<b>Torktumlaren slutar att värma helt under ett program.</b>	• Nätfiltret kan vara igensatt. Då ökar temperaturen i torktumlaren vilket i sin tur orsakar överhettning och värmen stängs av.	• Gör rent nätfiltret (se kapitlet »RENGÖRING OCH UNDERHÅLL/Rengöra nätfiltret i luckan«). • Gör rent filtret och vänta tills torktumlaren har kallnat och försök köra den igen. Om torktumlaren fortfarande inte startar, kontakta en servicetekniker.

Problem/Fel	Orsak	Vad ska jag göra?
<b>Ett lätt dunkande ljud hörs.</b>	<ul style="list-style-type: none"> <li>Om torktumlare inte används under en längre tid kan stödelementen under den påfrestas samtidigt.</li> </ul>	<ul style="list-style-type: none"> <li>Ljudet avtar efter ett tag.</li> </ul>
<b>Luckan öppnas under torkning.</b>	<ul style="list-style-type: none"> <li>För hög belastning på luckan (för mycket tvätt i trumman).</li> </ul>	<ul style="list-style-type: none"> <li>Minska mängden tvätt.</li> </ul>
<b>Plaggen ojämnt torkade.</b>	<ul style="list-style-type: none"> <li>Tvätt av olika typer och tjocklek, eller för stor mängd tvätt.</li> </ul>	<ul style="list-style-type: none"> <li>Se till att du har sorterat tvätten efter typ och tjocklek, om du har lagt till en lämplig mängd tvätt i trumman och om programmet du har valt är lämpligt (se PROGRAMTABELL).</li> </ul>
<b>Tvätten är inte torr eller torkningen tar för lång tid.</b>	<ul style="list-style-type: none"> <li>Filtren är inte rena.</li> </ul>	<ul style="list-style-type: none"> <li>Gör rent filtren (se kapitlet »RENGÖRING OCH UNDERHÅLL«).</li> </ul>
	<ul style="list-style-type: none"> <li>Torktumlaren är placerad i ett stängt utrymme, rummet är för kallt, eller rummet är för litet och luften blir för varm på grund av detta.</li> </ul>	<ul style="list-style-type: none"> <li>Se till att försörjningen av frisk luft till torktumlaren är adekvat. Du kan t.ex. öppna dörren och/eller fönstret.</li> <li>Kontrollera om temperaturen i rummet där torktumlaren är installerad är för hög eller för låg.</li> </ul>
	<ul style="list-style-type: none"> <li>Plaggen har inte vridits ur eller centrifugerats ordentligt.</li> </ul>	<ul style="list-style-type: none"> <li>Om tvätten fortfarande är blöt efter slutförd torkcykel, ska ett lämpligt torkprogram köras igen (efter rengöring av filter).</li> </ul>
	<ul style="list-style-type: none"> <li>Mängden tvätt i torktumlaren är för stor eller otillräcklig.</li> </ul>	<ul style="list-style-type: none"> <li>Använd passande program eller extra funktioner.</li> </ul>
	<ul style="list-style-type: none"> <li>Tvätt (exempelvis sängkläder) tenderar att trassla ihop sig till stora bollar.</li> </ul>	<ul style="list-style-type: none"> <li>Knäpp knappar eller stäng dragkedjor innan du kör dem i torktumlaren. Välj ett lämpligt program (t.ex. programmet Bedding (Sängkläder)).</li> <li>Skaka tvätten och välj ytterligare ett torkprogram efter torkningen (t.ex. Time (Programmet tidstorka)).</li> </ul>
<b>Fel på trummans belysning</b> (beroende på modell)	<ul style="list-style-type: none"> <li>Det är ingen belysning när torktumlarens lucka öppnas.</li> </ul>	<ul style="list-style-type: none"> <li>Koppla bort torktumlaren från elnätet och ring en auktoriserad serviceverkstad.</li> </ul>







Problem/Fel	Orsak	Vad ska jag göra?
<b>Produkten går inte att fjärrstyra</b>	<ul style="list-style-type: none"> <li>Fjärrstyrning av produkten har inte aktiverats eller startats.</li> </ul>	<ul style="list-style-type: none"> <li>Kontrollera att Wi-Fi-symbolen på produkten är tänd och välj position <b>REMOTE CONTROL (ConnectLife)</b> med programväljaren (2).</li> </ul>
<b>Produkten ansluts inte till Wi-Fi-nätet</b>	<ul style="list-style-type: none"> <li>Produkten kan inte hitta ditt Wi-Fi-nät.</li> </ul>	<ul style="list-style-type: none"> <li>Kontrollera att 2,4 GHz-nät är aktiverat på din router och att Wi-Fi-signalen är tillräckligt stark vid produkten.</li> </ul>

Fel som visas på displayenheten kan innebära följande:

Problem/Fel	Indikation på displayenheten och problembeskrivning	Vad ska jag göra?
	<b>Kontrollenhetsfel</b>	Ring servicecentret.
	<b>Temperatursensorfel</b>	Ring servicecentret.
	<b>Kommunikationsfel</b>	Ring servicecentret.
	<b>Pumpfel</b>	Ring servicecentret.
	<b>Systemet överhettas</b>	Gör rent filtren. Se kapitlet »RENGÖRING OCH UNDERHÅLL/Göra rent nätfiltret i luckan« eller ring en servicetekniker.
 	<b>Kontrollenhetsfel</b>	Koppla bort torktumblaren från eluttaget. Ring servicecentret.
	<b>Produkten kan inte anslutas till Wi-Fi-nätverket</b>	Felet påverkar endast möjligheten att fjärrstyra torkprogrammet (Remote control (fjärrstyrning)). Det påverkar inte torkningen i andra program. Ring en servicetekniker.

Varningar som visas på displayenheten kan innebära följande:

Varning	Indikation på displayenheten och beskrivning av varningen	Vad ska jag göra?
	<b>Kondensvattentankvarning</b>	Töm kondensvattentanken innan du återupptar programmet (se kapitlet »RENGÖRING OCH UNDERHÅLL/Tömning av kondensvattentanken«).

Varning	Indikation på displayenheten och beskrivning av varningen	Vad ska jag göra?
	<b>Varning strömförsörjningsfel</b>	Torkningen avbröts på grund av strömförsörjningsfel. Tryck på knappen (3) START/PAUS för att starta om eller återuppta torkprocessen.
 	När torkprogrammet är slut visas  (End) på displayen. De två röda symbolerna  och  tänds. Detta är inte ett fel utan bara en påminnelse om att silarna måste rengöras efter torkning.	Rengör silarna och töm kondensvattentanken.

Skriv ner felkoden (t.ex.. E0, E1), stäng av torktumlaren och ring närmaste behöriga servicecenter.

## Ljud

### INFORMATION!

I början av torkningsprocessen eller under torkning orsakar värmepumpen ljud, detta påverkar dock inte torkningsfunktionen.

**Brummande ljud:** kompressorljud; ljudnivån beror på program och torkningssteg.

**Surrande ljud:** kompressorn ventileras då och då.

**Pumpande eller porlande ljud:** pumpen pumpar kondens in i kondensstanken.

**Klickande ljud:** start av den automatiska rengöringen av värmeväxlaren (kompressor).

**Mullrande eller rasslande ljud:** under torkningen när tvätten innehåller hårda delar (som knappar, dragkedjor osv.).

## Service

### Innan du kontaktar en servicetekniker

När du kontaktar ett servicecenter ange typ av torktumlare (1), kod/ID (2), modellnummer (3) och serienummer (4).

Torktumlarens typ, kod, modell och serienummer finns på typskylten på insidan av torktumlarens lucka.

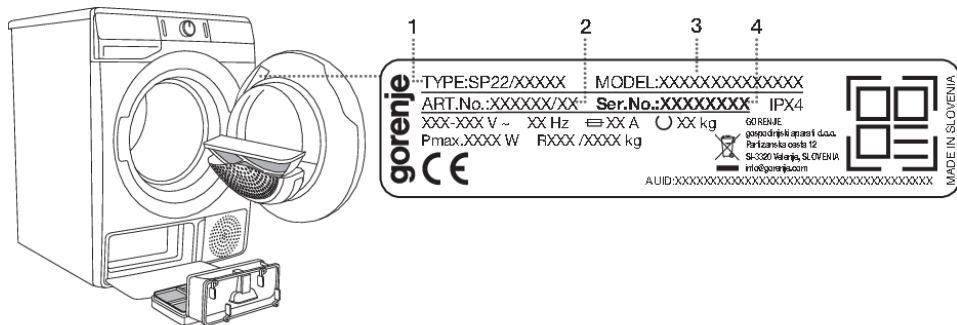

### ⚠ VARNING!

Vid fel, använd endast godkända reservdelar från auktoriserade tillverkare.

### ⚠ VARNING!

Kostnad för reparationer, eller garantianspråk, till följd av felaktig anslutning eller användning av torktumlaren täcks inte av produktgarantin. Användaren får följaktligen stå för reparationskostnaderna i dessa fall.

### 💡 INFORMATION!

Garantin täcker inte fel som beror på störningar från omgivningen (t.ex. blixtnedslag, fel i elnät, naturkatastrofer osv.).

Ytterligare utrustning och tillbehör för underhåll hittar du på vår webbplats: [www.gorenje.com](http://www.gorenje.com)

# TIPS OCH REKOMMENDATIONER FÖR TORKNING OCH EKONOMISK ANVÄNDNING AV TORKTUMLAREN

Det mest ekonomiska sättet är att torktumla den rekommenderade mängden tvätt i varje omgång (se PROGRAMTABELL).

Det är inte rekommenderat att torktumla plagg med särskilt känsliga fibrer som kan förlora passformen.

Du behöver inte använda mjukmedel när du tvättar plaggen, eftersom torktumlingen gör plaggen mjuka och sköna. Genom att centrifugera tvätten ordentligt innan den läggs in i torktummlaren förkortas torktiden och energiförbrukningen sänks. Genom att välja det mest lämpliga torkprogrammet undviker du att plaggen tumlas för länge, vilket gör att de blir svåra att stryka eller så kan tyget krympa.

Regelbunden rengöring av filtren leder till optimal torktid och minimal energiförbrukning.

När mindre mängder tvätt eller individuella plagg ska torktumlas är det inte säkert att sensorn kan avgöra hur fuktigt tyget är. I sådana fall rekommenderas du torktumla mindre plagg eller mängder med program för torktvätt eller med det tidsinställda programmet.

# TABELL ÖVER TYPISK FÖRBRUKNING

I tabellen anges värdena för torktid och energiförbrukning för torktumling av en testbatch med tvätt vid olika varvtal för centrifugering i tvättmaskin.

## 7 kg

Program	Belastning	Centrifugering [varv/min]	Elektrisk energiförbrukning [kWh]	Torkningstid [min]
				7 kg
Bomull Standard	Totalt	1000	1,60	150
	Delvis	1400	1,08	105
	Låg	1000	0,94	94
	Låg	1400	0,87	85
Bomull fuktig för strykning	Totalt	1000	1,30	125
	Delvis	1400	0,74	70
	Låg	1400	0,61	55
Syntet	Delvis	1000	0,59	60

## 8 kg

Program	Belastning	Centrifugering [varv/min]	Elektrisk energiförbrukning [kWh]	Torkningstid [min]
				8 kg
Bomull Standard	Totalt	1000	1,94	180
	Delvis	1400	1,25	115
	Låg	1000	1,07	105
	Låg	1400	1,02	100
Bomull fuktig för strykning	Totalt	1000	1,42	140
	Delvis	1400	0,85	80
	Låg	1400	0,65	64
Syntet	Delvis	1000	0,59	60

## 9 kg

Program	Belastning	Centrifugering [varv/min]	Elektrisk energiförbrukning [kWh]	Torkningstid [min]
				9 kg
Bomull Standard	Totalt	1000	2,14	215
	Delvis	1400	1,32	130



Program	Belastning	Centrifugering [varv/min]	Elektrisk energiförbrukning [kWh]	Torkningstid [min]
				9 kg
	Låg	1000	1,18	124
	Låg	1400	1,08	110
Bomull fuktig för strykning	Totalt	1000	1,46	150
	Delvis	1400	0,88	95
	Låg	1400	0,69	70
Syntet	Delvis	1000	0,59	60

## 10 kg

Program	Belastning	Centrifugering [varv/min]	Elektrisk energiförbrukning [kWh]	Torkningstid [min]
				10 kg
Bomull Standard	Totalt	1000	2,21	250
	Delvis	1400	1,54	180
	Låg	1000	1,34	157
	Låg	1400	1,28	150
Bomull fuktig för strykning	Totalt	1000	1,55	185
	Delvis	1400	0,90	103
	Låg	1400	0,71	80
Syntet	Delvis	1000	0,59	60

Program	Tvättmängd max./halv tvätt- mängd [kg]	Programtid [min.]	Elektrisk energiförbrukning [kWh]
Bomull Standard ◻	7/3,5	150/94	1,60/0,94
Bomull Standard ◻	8/4	180/105	1,94/1,07
Bomull Standard ◻	9/4,5	215/124	2,14/1,18
Bomull Standard ◻	10/5	250/157	2,21/1,34

Standardprogram för bomullstvätt i enlighet med den för närvarande gällande förordningen EU 392/2012

Standardprogrammet för bomull ◻ är avsett för att torka normalblöt bomullstvätt. Det är det effektivaste programmet för att torka bomullstvätt när det gäller energiförbrukningen.

De uppmätta värdena kan skilja sig från de som anges i tabellen på grund av avvikelser beträffande typ av plagg och mängden plagg, strömvariationer, samt omgivande temperatur och luftfuktighet.

## Lågt standby-läge

Om du inte kör ett program eller gör något annat efter att du har slagit på torktumlaren stänger den av sig automatiskt efter 5 minuter, för att spara energi. Indikatorlampan på knappen (3) START/PAUS blinkar.

Displayen blir åter aktiv om du vrider på programväljarvredet eller trycker på (1) PÅ/AV-knappen, eller om du öppnar luckan. Om du inte gör någonting under 5 minuter efter ett program stänger displayenheten av sig. Indikatorlampan på knappen (3) START/PAUS blinkar.

$P_o$ = viktad ström när av [W]	< 0,5
$P_I$ = viktad ström i standby [W]	< 0,5
$T_I$ = standby-tid [min]	5,00



### INFORMATION!

Låg nätspänning och varierande tvättmängd kan påverka torktiden. Den återstående tiden som visas justeras i enlighet därmed under torkprocessen.

# ENERGIMÄRKNING OCH PRODUKTBLAD

(beroende på modell)



**ENERG** Y IJA  
енергия · ενεργεια IE IA

**XXXXXX**

A+++

A++

A+

A

B

C

D

**X**

ENERGIA · ЕНЕРГИЯ · ΕΝΕΡΓΕΙΑ  
ENERGIJA · ENERGY · ENERGIE  
ENERGI

**XXX**  
kWh/annum



**XXX**  
min/cycle\*



**X**  
kg



**XX**  
dB



**XXXXXXXX**

\*цикъл · cyklus · portion · zyklus  
προγραμμα · ciclo · tsükkel  
ohjelma · ciklus · ciklas · cikls  
ciklu · cyclus · cykl · ciclu  
program · torkomgång

392/2012

**PRODUKTBLAD i enlighet med EU-förordning 392/2012**

(beroende på modell)

## Förklaring

<b>A</b>	<b>Modell-ID</b>	XXXXXX
<b>B</b>	Kondenstorktumlare Evakueringstorktumlare	YES=JA; NO=NEJ YES=JA; NO=NEJ
<b>C</b>	Automatisk hushållstorktumlare	YES=JA; NO=NEJ
<b>D</b>	»EU Ecolabel« förordning (EU) 66/2010	YES=JA; NO=NEJ
<b>E</b>	Strömförbrukning för standardprogram bomull, vid full last ( $E_{dry}$ ) [kWh]	X,XX
<b>F</b>	Strömförbrukning för standardprogram bomull, vid delvis last ( $E_{dry/2}$ ) [kWh]	X,XX
<b>G</b>	Strömförbrukning i läge »Off« ( $P_0$ ) [W]	X,XX
<b>H</b>	Strömförbrukning i standby-läge ( $P_1$ ) [W]	X,XX
<b>I</b>	Varaktighet för standby-läget [min]	XX
<b>J</b>	Standardprogram bomull vid full och delvis last är standardtorkprogrammet som informationen på typskylten och produktbladet är baserad på. Cotton Standard (Standardprogram bomull) □ är avsett för torkning av normal, våt bomullstvätt. Detta är det mest effektiva programmet för torkning av bomullstvätt när det handlar om strömförbrukning.	
<b>K</b>	Den viktade programtiden ( $T_t$ ) för standardprogram bomull vid full och delvis last [min]	XX
<b>L</b>	Programtid för standardprogram bomull vid full last ( $T_{dry}$ ) och vid delvis last ( $T_{dry/2}$ ) [min]	XX/XX
<b>M</b>	Genomsnittlig kondenserings effektivitet ( $C_{dry}$ ) / ( $C_{dry/2}$ )	XX/XX
<b>N</b>	Viktad kondenserings effektivitet ( $C_t$ )	XX
<b>O</b>	Inbyggda apparater	YES=JA; NO=NEJ

Baserat på 160 standardtorkcykler med programmet Cotton Standard (Standardprogram bomull) □ vid full och halv last, i enlighet med gällande förordning 392/2012/EU om energimärkning av torktumlare för hushåll, uppmätt enligt EN 61121.

Den faktiska strömförbrukningen beror på hur apparaten används.

På en skala från D (minst effektiv) till A+++ (mest effektiv).

# KASSERING



**Emballaget** är tillverkat i miljövänliga material som kan återvinnas, kasseras eller förstöras utan att belasta miljön. Därför är förpackningsmaterialen tydligt märkta.

**Symbolen** på produkten eller emballaget anger att produkten inte får hanteras som normalt hushållsavfall. Produkten ska i stället lämnas in på en auktoriserad återvinningscentral för hantering av elektrisk och elektronisk utrustning.

Innan en uttjänt apparat **kasseras** ska du ta bort alla strömladdar och bryta sönder luckans lås och klinka så att det inte går att stänga eller låsa luckan (säkerhetsåtgärd för barn).

Korrekt **kassering** av produkten hjälper till att förhindra negativa effekter på miljö och hälsa. För detaljerad information om kassering och hantering av produkten, kontakta lokala myndigheter som har hand om avfallshantering, eller din återförsäljare.

# **gorenje**



927696-a12



*Vi förbehåller oss rätten att göra ändringar och korrigera fel i bruksanvisningen.*