

gorenje

DA

DK

**DETALJERET
BETJENINGSVEJLEDNING
TIL TØRRETUMBLER**

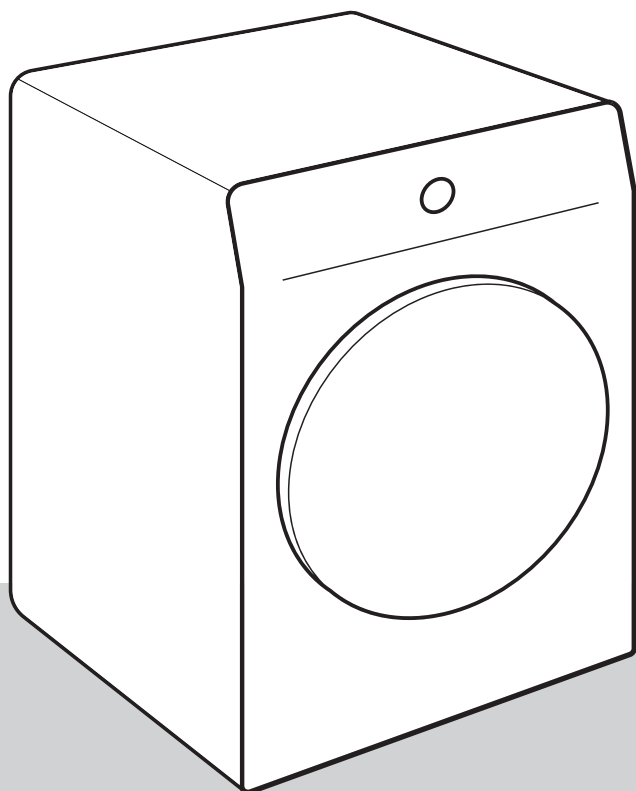

Livet kan godt være kompliceret af og til. Lad os gøre det nemmere at klare vasketøjet! Din nye tørretumbler gør med innovativ teknologi og de seneste landvindinger inden for behandling af vasketøj dine daglige pligter i hjemmet nemmere. Teknologien giver den mest skånsomme behandling af vasketøjet med minimalt krøl. Derudover er din nye tørretumbler også miljøvenlig, da den bruger energien så effektivt som muligt.

Tørretumbleren er udelukkende beregnet til brug i private husholdninger. Den bør ikke bruges til vasketøj, som ikke er egnet til maskintørring.

Følgende symboler anvendes i brugsanvisningen og har følgende betydning:



INFORMATION!

Oplysning, vejledning, tip eller anbefaling



ADVARSEL!

Advarsel – generel fare



ELEKTRISK STØD!

Advarsel – fare for elektrisk stød



VARM OVERFLADE!

Advarsel – overfladen kan være meget varm



BRANDFARE!

Advarsel – brandfare



Det er vigtigt, at du læser betjeningsvejledningen grundigt.

Indholdsfortegnelse

SIKKERHEDSFORSKRIFTER	5
Overfladen kan blive meget varm	11
Sikkerhed	12
BESKRIVELSE AF TØRRETUMBLEREN	13
Tekniske oplysninger	14
Betjeningspanel	15
INSTALLATION OG TILSLUTNING	17
Valg af placering	17
Placering af tørretumbleren	17
Åbning af tørretumblerens låge (set fra oven)	19
Justering af tørretumblerens fødder	20
Aftømning af kondensvand	21
Tilslutning til lysnettet	22
Flytning og transport efter installation	23
FØR DU BRUGER APPARATET FØRSTE GANG	24
Tilslutning af apparatet til ConnectLife-appen	25
TØRREPROCESSEN TRIN FOR TRIN (1 - 6)	27
Trin 1: Følg symbolerne i vasketøjet	27
Trin 2: Forberedelse af tørreprocessen	28
Tænde for tørretumbleren	29
Ilægning af tøj i tørretumbleren	30
Trin 3: Vælg tørreprogram	31
Programtabel	32
Fjernstyring af tørretumbler via appen	34
Trin 4: Vælg tilvalgsfunktioner	35
Indstillinger ved hjælp af en kombination af to knapper, der trykkes samtidigt	37
Tilvalgsfunktionsoversigt	39
Trin 5: Starte tørreprogrammet	41
Trin 6: Afslutning af vaskeprogrammet	41
AFBRYDELSE OG ÆNDRING AF PROGRAM	42
Afbrydelse	42
Ændring af program/funktioner	42
Ilægning eller udtagning af vasketøj, efter programmet er startet	42
Lagring af personlige indstillinger	43
Menuen personlige indstillinger	43
Oversigt over antallet af udførte tørrecyklusser	43
RENGØRING OG VEDLIGEHOLD	44
Rengøring af netfilteret i lågen	45
Rengøring af varmepumpefilteret	46
Rengøring af varmeveksleren	47
Tømning af kondensvandbeholderen	48
Rengøring af tørretumbleren	49
FEJLAFHJÆLPNING	50
Mulig løsning ...?	50
Fejlafhjælpningstabel	50

Lyde	53
Service	54
TIPS OM TØRRING OG ØKONOMISK ANVENDELSE AF TØRRETUMBLEREN	55
OVERSIGT OVER TYPISK FORBRUG	56
7 kg	56
8 kg	56
9 kg	56
10 kg	57
Lav standby	58
ENERGIMÆRKE FOR PRODUKTET OG PRODUKTBLADE	59
BORTSKAFFELSE	61

SIKKERHEDSFORSKRIFTER



Læs brugsanvisningen omhyggeligt, før tørretumbleren tages i brug.

Brug ikke tørretumbleren, før du har læst og forstået betjeningsvejledningen.

Tørretumbleren er ikke beregnet til at blive betjent af personer (herunder børn) med nedsatte fysiske eller mentale evner eller af personer med manglende erfaring og viden. Disse personer skal vejledes i brug af tørretumbleren af en person, som er ansvarlig for deres sikkerhed.

Betjeningsvejledningen til tørretumbleren gælder for flere forskellige typer eller modeller. Den kan derfor indeholde beskrivelser af indstillinger eller udstyr, som ikke fås til netop din tørretumblermodel.

Den maksimale vasketøjsmængde i kg (tørvægt) er angivet på typeskiltet.

Manglende overholdelse af betjeningsvejledningen eller ukorrekt brug af tørretumbleren kan medføre risiko for skader på vasketøjet eller maskinen samt personskade. Opbevar betjeningsvejledningen i nærheden af tørretumbleren.

Betjeningsvejledningen er tilgængelig på vores hjemmeside på www.gorenje.com.

Tørretumbleren er udelukkende beregnet til brug i private husholdninger. Hvis tørretumbleren bruges professionelt eller til forretningsmæssige formål eller til andre formål end normal brug i en privat husholdning, eller hvis tørretumbleren betjenes af en person, som ikke er en forbruger, er garantiperioden den korteste garantiperiode, som foreskrevet i den relevante lovgivning.

Følg vejledningen vedrørende korrekt installation af Gorenje-tørretumbleren og tilslutning til el (se afsnittet »INSTALLATION OG TILSLUTNING«).

Eventuelle reparationer må kun udføres af en fagmand. Uautoriserede reparationer medfører risiko for ulykker eller fejlfunktion.

ELEKTRISK STØD!

For at undgå eventuelle risici må en **beskadiget ledning** kun udskiftes af producenten, en uddannet elektriker eller en anden autoriseret person.

Efter montering skal tørretumbleren stå stille i to timer, før den sluttes til lysnettet.

ADVARSEL!

Tørretumbleren må ikke tilsluttes lysnettet via en ekstern timerenhed eller et tænd/sluk-ur, og den må heller ikke tilsluttes et kredsløb, som ofte afbrydes af elselskabet.

Slut ikke tørretumbleren til lysnettet ved hjælp af en forlængerledning.

Slut ikke tørretumbleren til en stikkontakt, der er beregnet til en barbermaskine eller føntørrer.

Ved nedbrud skal der altid anvendes godkendte reservedele fra autoriserede producenter.

Garantien dækker ikke, og brugeren er selv ansvarlig for skader og omkostninger ved forkert tilslutning, forkert brug eller uautoriserede indgreb i apparatet.

Brug de slanger, som følger med tørretumbleren.

Tørretumbleren skal monteres i et rum med tilstrækkelig udluftning og en temperatur mellem 15°C og 25°C.

Montering af tørretumbleren oven på en vaskemaskine skal foretages af mindst to personer.

Anbring tørretumbleren på et plant og stabilt (støbt) underlag.

Anbring ikke tørretumbleren bag en aflåselig dør, en skydedør eller en dør, der åbner op mod tørretumbleren. Installer tørretumbleren på en sådan måde, at lågen frit kan åbnes.

Luftkanalen (aftræksåbningen) må aldrig blokeres.

Anbring ikke tørretumbleren på et tæppe med lange fibre, da dette kan forhindre luftcirkulationen.

Luften på opstillingsstedet må ikke indeholde støvpartikler.

Tørretumbleren skal installeres i et rum med god udluftning for at forhindre, at der trækkes luft ind fra eksempelvis brændeovne og pejse.

Sørg for, at der ikke ophobes fibre omkring tørretumbleren.

Både i kabinettet og indvendigt i apparatet skal du holde ventilationsdyserne eller den indbyggede struktur.

Apparatet må ikke være i kontakt med vægge eller møbler.

Apparatet skal stå ubenyttet hen i 24 timer efter, at installationen er afsluttet. Hvis det er nødvendigt at lægge tørretumbleren ned på siden under transport eller service, skal den lægges på venstre side set fra apparatets forside.

Tør ikke vasketøj, som ikke er blevet vasket, i tørretumbleren.

Vasketøj med pletter af olie, acetone, alkohol, olieholdige væsker, pletfjerner, terpentin, voks eller voksfjerner skal vaskes i en vaskemaskine med varmt vand og vaskemiddel, før det tørres i tørretumbleren.

Tøj med latex eller gummi, badehætter eller sengetøj eller tæpper med skum, må ikke tørres i tørretumbleren.

Skylemiddel eller tilsvarende produkter skal bruges i henhold til producentens anvisninger.

 **BRANDFARE!**

Fjern genstande som lightere og tændstikker fra lommer.

Hvis kondensrøret er blokeret eller tilstoppet, stopper tørretumbleren (se afsnittet »AFBRYDELSE OG ÆNDRING AF PROGRAM/Kondensvandbeholderen er fuld«).

Kondensvandbeholderen skal tømmes, før tørretumbleren flyttes eller opbevares et uopvarmet sted om vinteren.

Rengør tørretumblernes filtre efter hver tørrecyklus. Sæt filtrene på plads igen før den næste tørrecyklus, hvis du har taget dem ud.

Brug ikke rengøringsmidler, der kan beskadige tørretumbleren. (Følg anbefalingerne og advarslerne fra producenterne af rengøringsmidlerne).

Fyld aldrig kemikalier eller duftmidler i kondensvandsbeholderen. Se afsnittene »BESKRIVELSE AF TØRRETUMBLEREN« og »TØMNING AF KONDENSVANDBEHOLDEREN«.

Efter tørringen skal tørretumblernes strømledning tages ud af stikkontakten.

Tørretumbleren bruger et varmepumpesystem til at opvarme luften.

Systemet består af en kompressor og en varmeveksler. Når tørretumbleren er i gang, kan kompressoren støje, mens den arbejder (lyden af gennemstrømmende kølemiddel). Dette er normalt og påvirker ikke tørretumblernes driftslevetid. Støjen aftager over tid.

Garantien dækker ikke forbrugsvarer, mindre farveafvigelser, støj, som skyldes apparatets alder, og som ikke påvirker dets funktion samt æstetiske defekter på komponenter, som ikke påvirker tørretumblernes funktion eller sikkerhed.

 **ADVARSEL!**
Børnesikkerhed

Lad ikke børn lege med tørretumbleren.

Lad ikke børn under 3 år opholde sig i nærheden af tørretumbleren, medmindre de er under konstant overvågning.

Forebyg, at børn og kæledyr kan få adgang til tromlen.

Før du lukker lågen og kører programmet, skal du kontrollere, at der ikke er andet end tøj i tromlen, eksempelvis at et barn ikke er kravlet ind i tromlen og har lukket lågen indefra).

Aktivere børnesikringen Se »TRIN 4: VÆLGE TILVALGSFUNKTIONER/Børnesikring.

Tørretumbleren er fremstillet i henhold til alle relevante sikkerhedsstandarder.

Ky tharës mund të përdoret nga fëmijët e moshës 8 vjeç e lart dhe nga personat me aftësi të reduktuara fizike, shqisore ose mendore ose me mungesë të përvojës dhe njohurive, por vetëm nëse mbikëqyren gjatë përdorimit të pajisjes, nëse atyre ju janë dhënë udhëzimet përkatëse në lidhje me përdorimin e sigurt të tharëses dhe nëse i kuptojnë rreziqet e përdorimit të parregullt.

Sigurohuni që fëmijët të mos luajnë me tharësen.

Fëmijët nuk duhet të pastrojnë tharësen apo të kryejnë detyra të mirëmbajtjes pa mbikëqyrje.

Overfladen kan blive meget varm

VARM OVERFLADE!

Under tørring ved høje temperaturer, bliver vinduet i lågen varmt. Pas på, at du ikke brænder dig. Lad ikke børn lege i nærheden af lågens vindue.

Tørretumbleres** bagside kan blive meget varm, når maskinen kører. Vent, til tørretumbleren er kølet helt af, før du berører bagsiden.**

Hvis tørretumbleren åbnes under tørringen, kan tøjet være meget varmt, og der er risiko for forbrændinger.

Afbryd aldrig tørrecyklussen, før den er afsluttet. Hvis tørrecyklussen alligevel afbrydes, skal du være forsigtig, når du fjerner tøjet fra tromlen, da tøjet er meget varmt. Fjern hurtigt vasketøjet fra tromlen, og bred det ud, så det kan køle af så hurtigt som muligt.

Sikkerhed

BRANDFARE!

Brug kun tørretumbleren til tørring af vasketøj, som er blevet vasket med vand. Tør ikke vasketøj, som er blevet vasket eller rensset med brændbare rensmidler eller væsker, f.eks. benzin eller triklorethtylen, da dette medfører risiko for eksplosion.

Hvis tøjet er rensset med industrielt rensmiddel eller kemiske stoffer, må det **ikke tørres i** tørretumbler.

Tørretumbleren har et automatisk frakoblingssystem, der aktiveres i tilfælde af overophedning. Systemet slukker maskinen, hvis temperaturen bliver for høj.

Hvis netfilteret blokeres, kan frakoblingssystemet blive aktiveret. Rengør filteret. Vent, indtil tørretumbleren er kølet af, og prøv derefter at starte den igen. Hvis tørretumbleren fortsat ikke starter, skal du tilkalde en servicetekniker.

Undgå beskadigelse af kølemiddelkredsløbet.

Kølemidlet R290 i dette apparat er miljøvenligt, men brændbart og kan antændes, hvis det kommer i kontakt med åben ild eller antændelseskilder. Hold åben ild og antændelseskilder væk fra apparatet.

BESKRIVELSE AF TØRRETUMBLEREN

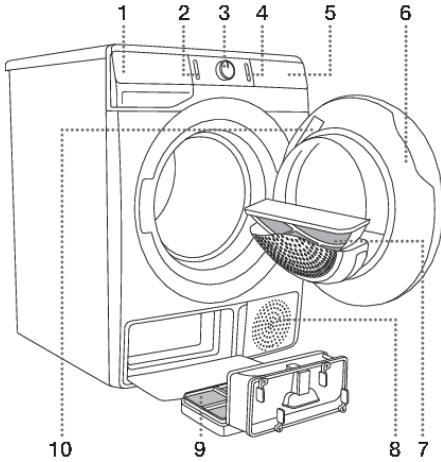

FORSIDE

1. Kondensvandbeholder
2. Tænd/sluk-knap
3. Programvælger
4. Start/pause-knap
5. Betjeningspanel
6. Låge
7. Netfilter
8. Ventilationshul
9. Varmepumpefilter
10. Typeskilt

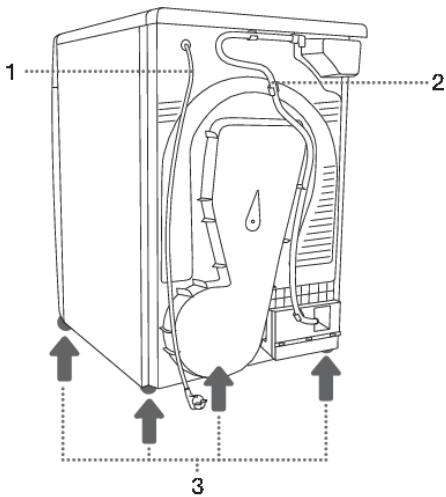

BAGSIDE

1. Ledning
2. Afløbsslange til kondensvand
3. Justerbare fødder

Tekniske oplysninger

(afhænger af modellen)



Typeskilt med grundlæggende oplysninger om tørretumbleren er placeret på indersiden af tørretumblerens låge (se afsnittet »BESKRIVELSE AF TØRRETUMBLEREN«).

Bredde	600 mm
Højde	850 mm
Dybde (a)	625 mm
Dybde med lukket låge	653 mm
Dybde med åben låge (b)	1134 mm
Vægt	XX/YY kg (afhænger af modellen)
Nominal spænding	Se typeskilt
Sikring	Se typeskilt
Nominal effekt	Se typeskilt
Mængde af kølemiddel	Se typeskilt
Type af kølemiddel	R290
Maksimal mængde	Se typeskilt

Af typen radioudstyr (afhænger af modellen)	HL3215STG HLW3215-TG HLW3215-TG01
Wi-Fi	
Driftsfrekvensområde	2.4000 GHz – 2.4835 GHz
Maks. Udgangseffekt	≤10 dBm/MHz (EIRP) (antenneforstærkning <10 dBi)
Maks. Antenneforstærkning	Forstærkning: 0 dBi
Bluetooth	
Driftsfrekvensområde	2.400 GHz – 2.4835 GHz
Bæreroutput	6 dBm (≤ 10 dBm)
Emissionstype	F1D

Gorenje oplyser, at det ovenfor beskrevne udstyr overholder 2014/53/EU-direktivet.

Typeskilt

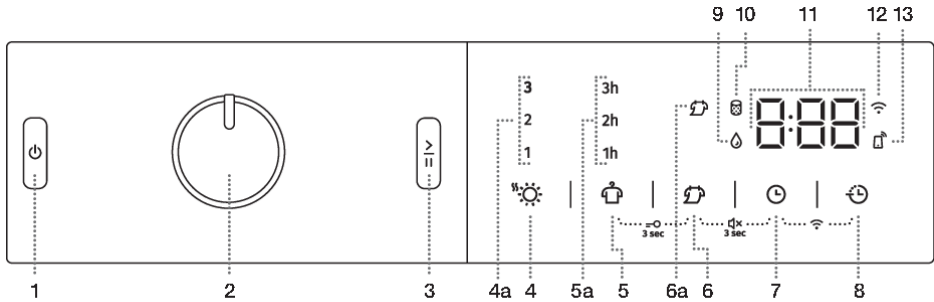

gorenje	TYPE:SP22/XXXXX	MODEL:XXXXXXXXXXXXX	IPX4		MADE IN SLOVENIA
	ART.No.:XXXXXX/XX	Ser.No.:XXXXXXXX			
	XXX-XXX V ~ XX Hz ⚡ XX A ⚖ XX kg Pmax.XXXX W RXXX /XXXX kg	 GORENJE gospodinjeki aparati d.o.o. Parizanska cesta 12 SI-8320 Velenje, SLOVENIA info@gorenje.com	AUID:XXXXXXXXXXXXXXXXXXXXXXXXXXXXXXXXXXXX		

Betjeningspanel

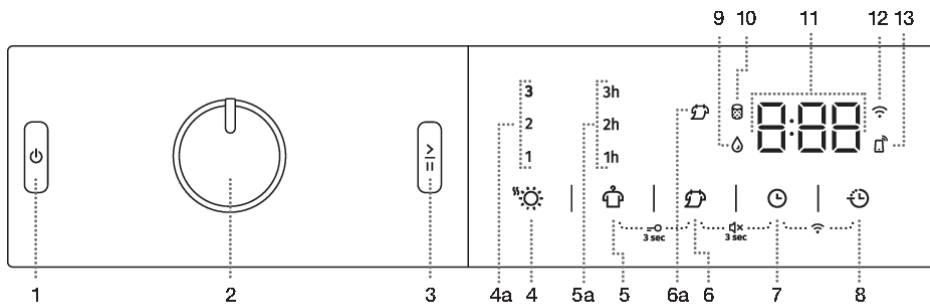

1	TÆND/SLUK-KNAP Tænder og slukker for tørretumbleren.
2	PROGRAMVÆLGER
3	START/PAUSE-KNAP Brug denne knap til at starte eller stoppe programmet. Ved opstart eller ved pause blinker lyset i knappen. Når programmet er i gang, lyser det konstant.
4	EXTRA DRY ☀️ (TØRHEDSGRAD) Symbolet lyser, når funktionen er valgt. 4a Ekstrafunktionerne (1,2,3) gør det muligt at vælge en højere tørhedsgrad og forlænge tørretiden.
5	ANTI CREASE 🛡️ (ANTI KRØL) 5a Den valgte driftstid for funktionen lyser.
5+6	Børnesikring TÆND/SLUK Tryk på knapperne 5+6, og hold dem inde i 3 sekunder.
6	NATURE DRY 🌿 (LAVERE TEMPERATUR) Mulighed for at tørre ved lavere temperatur. 6a Symbolet lyser, når funktionen NATURE DRY er valgt.
6+7	Lyd TÆND/SLUK Tryk på knapperne 6+7, og hold dem inde i 3 sekunder.
7	TIME DRY ⌚ (TIDSINDSTILLET TØRRING) Mulighed for at indstille tørretiden.
8	DELAY END ⌚ (UDSKYDELSE AF AFSLUTNINGEN AF TØRREPROGRAMMET) Mulighed for at indstille tidspunktet for, hvornår tørretiden slutter.
7+8	TÆND/SLUK for Wi-Fi forbindelsen 📶 Tryk på knapperne 7+8.
9	Symbolet 💧 lyser TØM KONDENSVANDBEHOLDEREN
10	Symbolet 🧼 lyser RENGØR FILTER



11	<p>Følgende vises på DISPLAYET:</p> <ul style="list-style-type: none"> • Tilgængelige funktioner; • Resterende tid til programafslutning; • Oplysninger til brugeren.
12	<p>Symbolet CONNECT  lyser (TILSLUTNING)</p>
13	<p>Symbolet REMOTE START  lyser Symbolet lyser hele tiden, når REMOTE START (FJERNSTART) er aktiveret, selv når apparatet ikke er i gang eller er i standbytilstand.</p>

INSTALLATION OG TILSLUTNING



INFORMATION!

Fjern al emballage. Vær forsigtig, når du fjerner emballagen, så du ikke kommer til at beskadige tørretumbleren med en skarp genstand.

Valg af placering

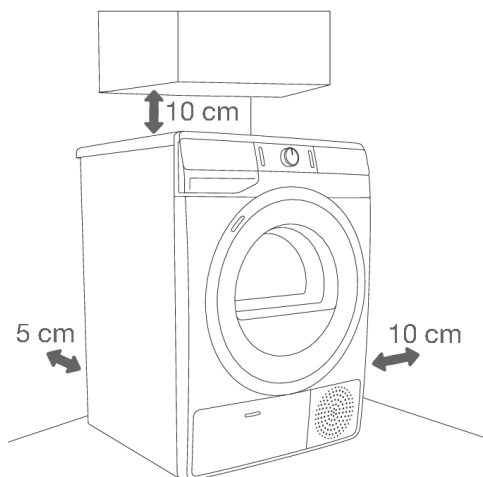

INFORMATION!

Tørretumbleren må ikke være i kontakt med vægge eller møbler. For at tørretumbleren kan fungere korrekt, skal der være en afstand til væggen som illustreret. Manglende overholdelse af det nødvendige frirum medfører risiko for overophedning af tørretumbleren.



INFORMATION!

Ventilationsåbningerne på apparatets bagside og aftræksåbningen på apparatets forside må ikke blokeres.

Stedet, hvor tørretumbleren anbringes, skal have tilstrækkelig udluftning og have en temperatur på mellem 15 °C og 25 °C. Hvis den omgivende temperatur er lavere, kan der ophobes kondens indvendigt i tørretumbleren. Anbring ikke tørretumbleren i et rum, hvor der er risiko for frost. Isdannelse i kondensvandsbeholderen eller pumpen medfører risiko for skade på tørretumbleren.

Tørretumbleren afgiver varme. Den må derfor ikke monteres i et meget lille rum, da dette kan forlænge tørreprocessen på grund af den begrænsede mængde luft i rummet.

Belysningen i rummet skal være tilstrækkelig til, at du kan læse, hvad der står på betjeningspanelet.

Placering af tørretumbleren

Hvis du også har en Gorenje-tørretumbler med samme mål, kan den anbringes oven på Gorenje-vaskemaskinen ved hjælp af sugeskopfødderne og vægfastgørelsesbeslag. Alternativt kan tørretumbleren anbringes ved siden af vaskemaskinen (figur 1 og 3).

Hvis din Gorenje-vaskemaskine er mindre (mindste dybde 545 mm) end din Gorenje-tørretumbler, skal du tilkøbe et sæt tørretumblerbeslag (figur 2). Brug de gummifødder, der følger med maskinen. De har til formål at forebygge, at tørretumbleren skrider.

Ekstra udstyr: tørretumblerbeslag (a), vakuuffødder (b) (hvis det ikke medfølger) og vægfastgørelsesbeslag (c), kan købes på servicecentret.

Apparatet skal anbringes på et rent og plant underlag.

Gorenje-vaskemaskinen, som du vil anbringe Gorenje-tørretumbleren på, skal kunne tåle belastningen fra tørretumbleren (se afsnittet »BESKRIVELSE AF TØRRETUMBLEREN/Tekniske oplysninger«).

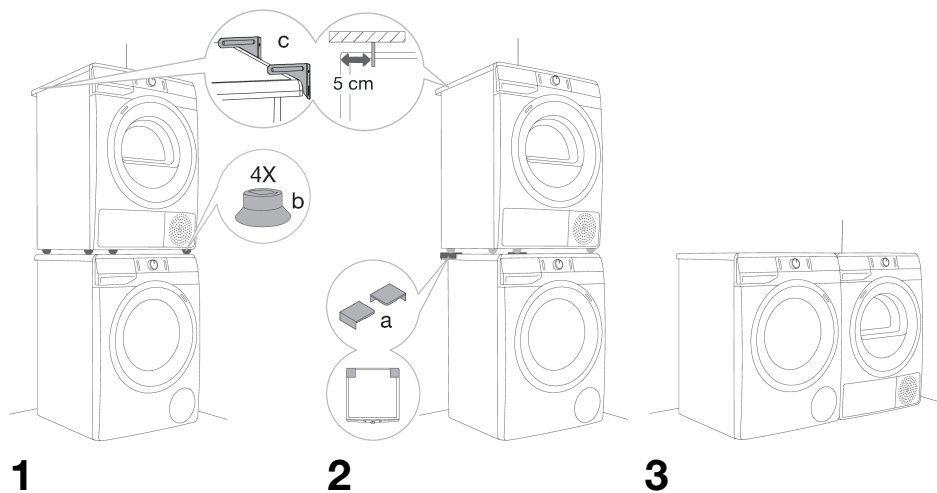

💡 INFORMATION!

Montering af tørretumbleren oven på en vaskemaskine skal foretages af mindst to personer.

Åbning af tørretumblersens låge (set fra oven)

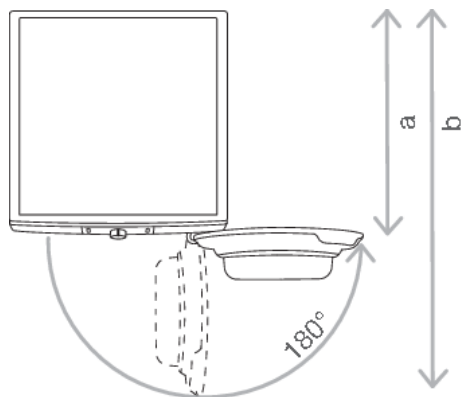

Se afsnittet »BESKRIVELSE AF TØRRETUMBLEREN/Tekniske oplysninger«.

a = 625 mm

b = 1134 mm

⚠ ADVARSEL!

Anbring ikke tørretumbleren bag en aflåselig dør, en skydedør eller en dør, der åbner op mod tørretumbleren. Installer tørretumbleren på en sådan måde, at lågen frit kan åbnes.

⚠ ADVARSEL!

Anbring ikke tørretumbleren på et tæppe med lange fibre, da dette kan forhindre luftcirkulationen.

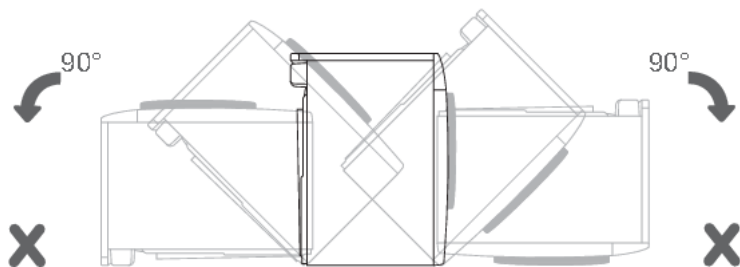
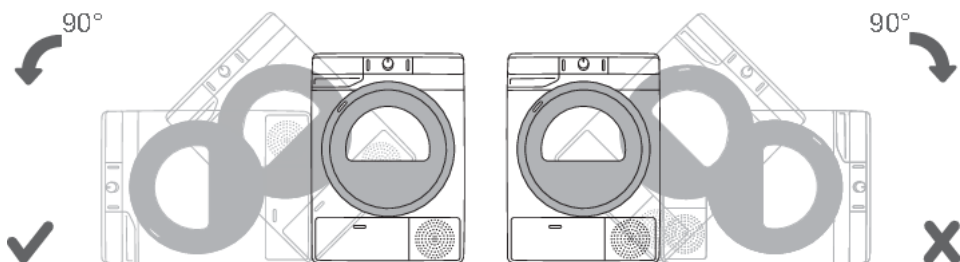

💡 INFORMATION!

Efter montering skal du vente 24 timer, hvor apparatet ikke må flyttes, før det bruges første gang. Hvis det er nødvendigt at lægge tørretumbleren ned på siden under transport eller service, skal den lægges på venstre side set fra apparatets forside.

Justering af tørretumblersens fødder

Juster tørretumbleren lodret og vandret, så den står lige, ved at dreje de justerbare fødder, som kan justeres +/- 1 cm. Brug et vaterpas og en 22 mm fastnøgle.

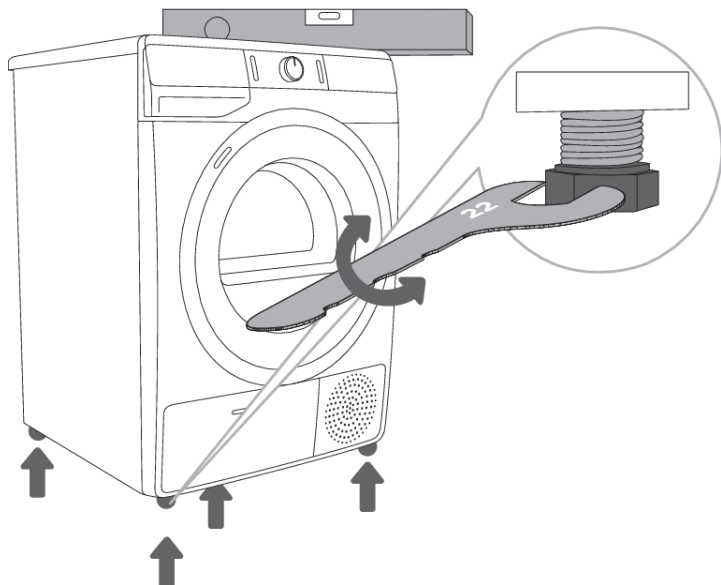

💡 INFORMATION!

Tørretumbleren skal anbringes på et gulv med et støbt fundament. Gulvet skal være rent og tørt, da tørretumbleren ellers kan glide. Det er også vigtigt, at de justerbare fødder er rene.

💡 INFORMATION!

Tørretumbleren skal være i vater og anbringes på et stabilt og solidt underlag.

💡 INFORMATION!

Forkert nivellering af en tørretumbler med justerbare fødder kan forårsage vibration, støjende drift og medføre, at maskinen flytter sig under drift. Forkert nivellering af tørretumbleren er ikke omfattet af garantien.

💡 INFORMATION!

Usædvanlig eller høj støj under apparatets drift skyldes ofte, at det ikke er installeret korrekt.

Aftømning af kondensvand

Under tørreprocessen lyser en indikator (symbolet  lyser), hvis kondensvandbeholderen er fuld og skal tømmes.

Du kan forebygge, at tørrecyklingen afbrydes, fordi kondensvandbeholderen er fuld, ved at anbringe afløbsslangen til kondensvand på bagsiden af maskinen direkte i afløbet.

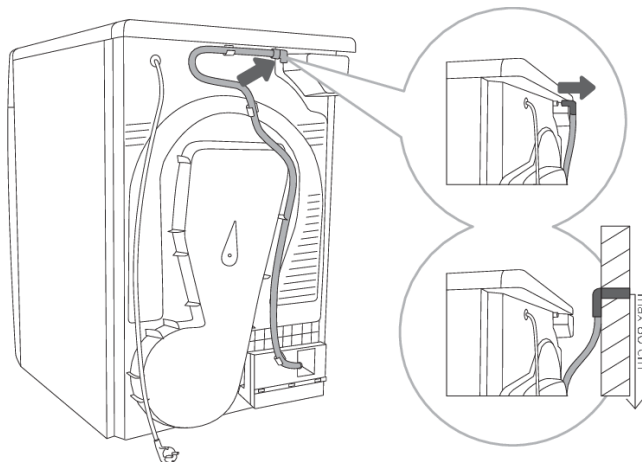

1 Frigør afløbsslangen fra holderen på tørretumblers bage side (venstre side under toppladen).

2 Før afløbsslangen ned i et afløb, som maksimalt er 80 cm fra gulvet.

INFORMATION!

Hvis du vælger at lede kondens afløbsslangen ud i et afløb, en vandlås eller en vask, skal du sikre, at slangen er sidder godt fast. Det forhindrer, at der spildes vand, som kan medføre uventede skader.

ADVARSEL!

Brug de slanger, som følger med tørretumblersen.

Tilslutning til lysnettet

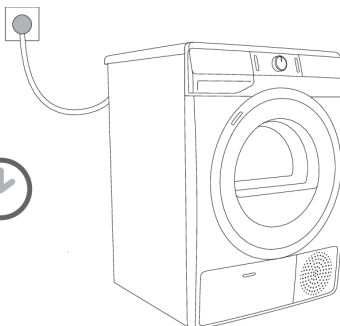
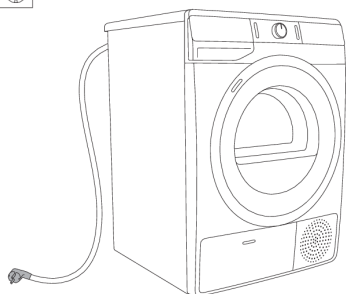

ELEKTRISK STØD!

Efter installation skal tørretumbleren stå stille i mindst to timer, før den sluttes til lysnettet, så den kan stabilisere sig.

Slut tørretumbleren til en jordet stikkontakt. Maskinen skal installeres, så det er muligt at komme til stikkontakten. Stikkontakten skal have jordforbindelse (i overensstemmelse med gældende relevante bestemmelser).

Oplysningerne om tørretumbleren fremgår af typeskiltet (se afsnittet »BESKRIVELSE AF TØRRETUMBLEREN/Tekniske oplysninger«).



ELEKTRISK STØD!

Vi anbefaler, at maskinen beskyttes med overspændingssikring i tilfælde af lynnedslag.



ADVARSEL!

Slut ikke tørretumbleren til lysnettet ved hjælp af en forlængerledning.



INFORMATION!

Slut ikke tørretumbleren til en stikkontakt, der er beregnet til en barbermaskine eller føntørrer.



INFORMATION!

Reparation og vedligeholdelse, der vedrører sikkerhed eller ydeevne, skal udføres af en autoriseret fagmand.



INFORMATION!

Hvis ledningen er blevet beskadiget, skal den udskiftes af en autoriseret reparatør.

Flytning og transport efter installation

Efter hver tørrecyklus forbliver der en lille mængde kondensvand i tørretumbleren. Tænd maskinen, vælg et af programmerne, og lad maskinen køre i ca. et halvt minut. Dermed pumpes det overskydende vand ud af maskinen, så der ikke opstår skader i forbindelse med transport.

Vip tørretumbleren til venstre, hvis det ikke er muligt at transportere den i oprejst position.



ELEKTRISK STØD!

Efter transport skal tørretumbleren stå stille i mindst to timer, før den sluttes til lysnettet. Apparatet skal monteres og tilsluttes af en autoriseret tekniker.



INFORMATION!

Hvis tørretumbleren ikke transporteres i henhold til anvisningerne, skal den stå stille i mindst 24 timer, før den sluttes til lysnettet.

Manglende overholdelse af denne anvisning medfører risiko for fejl i varmepumpen, som ikke dækkes af garantien.

Pas på ikke at beskadige kølesystemet (se afsnittet »MONTERING OG TILSLUTNING/Placering af tørretumbleren«).



ELEKTRISK STØD!

Læs brugsanvisningen omhyggeligt, før du tilslutter tørretumbleren. Reparationer eller andre skader, som skyldes ukorrekt tilslutning eller brug af tørretumbleren, er ikke dækket af garantien.



INFORMATION!

Drivremmen må kun udskiftes af en godkendt servicetekniker, som kan levere den korrekte reservedel med et af følgende numre: OPTIBELT EPH 1906, kode 104265; OPTIBELT 8 EPH 1941, kode 160165; POLY-V 7PH 1956 HUTCHINSON, kode 562038; HUTCHINSON 8 PHE 1942, kode 270313 (afhængigt af modellen).

FØR DU BRUGER APPARATET FØRSTE GANG

Kontroller, at tørretumbleren ikke er sluttet til lysnettet, og åbn så lågen ved at trække dens venstre side ud mod dig (figur 1 og 2).

Før du bruger tørretumbleren for første gang, skal du rengøre tørretumblerens tromle med en blød fugtig klud og vand (figur 3).

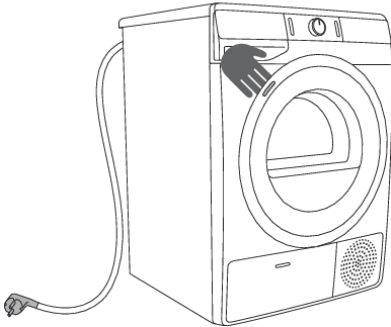

1

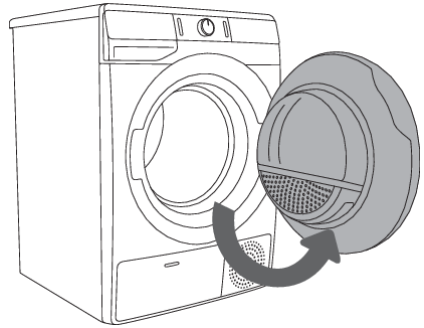

2



3



ADVARSEL!

Brug ikke rengøringsmidler, der kan beskadige tørretumbleren (følg anbefalingerne og advarslerne fra producenterne af rengøringsmidlerne).

Tilslutning af apparatet til ConnectLife-appen

ConnectLife er en Smart Home-plattform, der forbinder mennesker, enheder og tjenester.

ConnectLife-appen inkluderer avancerede digitale tjenester og brugervenlige løsninger, der gør det muligt for brugerne at overvåge og styre apparater, modtage meddelelser fra en smartphone og opdatere software (understøttede funktioner kan variere afhængigt af dit apparat og det område/land, du befinder dig i).

For at forbinde din smartenhed har du brug for et Wi-Fi-netværk (kun 2,4 GHz-netværk understøttes) og en smartphone, der er udstyret med appen **ConnectLife**.



For at downloade **ConnectLife**-appen skal du scanne QR-koden eller søge efter **ConnectLife** i din foretrukne app-store.

1. Installer **ConnectLife**-appen, og opret en konto.
2. I **ConnectLife**-appen skal du gå til menuen "Tilføj enhed" og vælge den passende enhed. Scan derefter QR-koden (den kan findes på apparatets typeskilt). Du kan også indtaste AUID/SN-nummeret manuelt.
3. Appen guider dig derefter gennem hele processen med at tilslutte apparatet til din smartphone.
4. Efter en vellykket tilslutning kan apparatet fjernbetjenes via mobilappen.

Nyttige tips til din smart-enhed

Hvor finder man QR-koden for de enheder, der kræves af appen under installationsprocessen?

QR-koden er angivet på garantiarket og på typeskiltet på apparatet.

Hvordan aktiveres Wi-Fi på apparatet?

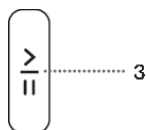
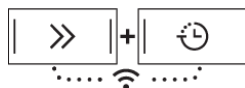

Kontrollér, at apparatet er tændt. Programvælgerknappen kan være i en hvilken som helst position. Gør derefter følgende:

- I **ConnectLife**-appen skal du åbne menuen Tilføj enhed.
- Følg instruktionerne i **ConnectLife**-appen, hvor du parrer din telefon og dit apparat og tilføjer apparatet til dit Wi-Fi-netværk.
 - Vælg apparatets type.
 - Scan QR-koden (findes på garantiarket eller typeskiltet på apparatet).
- Tryk samtidigt på positionerne (7+8) på apparatet, og hold dem nede, indtil displayet viser . Nedtællingen på 5 minutter begynder.
- I **ConnectLife**-appen guider instruktioner dig gennem processen med at indtaste de relevante data til dit apparat for at tilslutte det til dit hjemmenetværk.

Hvordan aktiveres fjernstart af apparatet?

Flyt programvælgeren til **ConnectLife/REMOTE CONTROL** (fjernstyring).

Tryk på knappen (3) START/PAUSE (lågen skal være lukket).

Hvordan tilføjer man en bruger?

Kontrollér, at apparatet er tændt. Programvælgerknappen kan være i en hvilken som helst position. Gør derefter følgende:

- I **ConnectLife**-appen skal du åbne menuen Tilføj enhed.
- Følg instruktionerne i **ConnectLife**-appen, hvor du parrer telefonen og apparatet.
 - Vælg apparatets type.
 - Scan QR-koden (findes på garantiarket eller typeskiltet på apparatet).
- Tryk samtidigt på positionerne (7+8) på apparatet, og hold dem nede, indtil displayet viser . Nedtællingen på 3 minutter begynder.
- Du kan derefter afslutte og bekræfte indstillingen i appen.

Hvordan fjernes brugerne (UnPair)?

For at fjerne alle brugere skal du holde tasterne (7+8) nede, indtil displayet viser ; bekræft dit valg ved at trykke på knappen START/PAUSE (3).

INFORMATION!

Dette trin fjerner alle aktive brugere af apparatet. Hvis du vil fjernbetjene apparatet igen, skal du gentage processen med at tilføje en bruger .

Hvilken wi-fi-router kan bruges?

Kun 2,4 GHz-netværk understøttes. Hvis **ConnectLife**-appen ikke kan finde dit lokale netværk under opsætning af forbindelsen, skal du gøre følgende:

- din router kører med frekvensen 2,4 GHz,
- dit netværk er skjult, eller
- dit signal er stærkt nok.

Har du flere spørgsmål?





















Gå til www.connectlife.io eller kontakt os via hello@connectlife.io.

Fjernopdatering af softwaren

Kontrollér indstillingerne for softwareopdatering i **ConnectLife**-appen.

TØRREPROCESSEN TRIN FOR TRIN (1 - 6)

Trin 1: Følg symbolerne i vasketøjet

Normal vask;			
Sart vasketøj			
	Maks. vasketemperatur 95 °C		Maks. vasketemperatur 40 °C
	Kun håndvask		
	Maks. vasketemperatur 60°C		Maks. vasketemperatur 30°C
	Tåler ikke vask		
Blegning			
	Blegning i koldt vand		Må ikke bleges
Kemisk rensning			
	Kemisk rensning med alle midler		Petroleumbaseret opløsningsmiddel R11, R113
	Kemisk rensning med petroleum, ren alkohol og R113		Tåler ikke kemisk rensning
Strygning			
	Strygning ved maks. 200°C		Strygning ved maks. 110°C
	Strygning ved maks. 150°C		Tåler ikke strygning
Tørring			
	Tørring på flade (tørring på fladt under- lag)		Høj temperatur
	Dryptørring		Lav temperatur
	Tørring på tørresnor		Må ikke tørretumbles

Trin 2: Forberedelse af tørreprocessen

1. Sorter vasketøjet efter stoftype og -tykkelse (se PROGRAMOVERSIGTEN).
2. Luk knapper og lynlåse, bind eventuelle bånd, og vend lommerne med indersiden ud.
3. Læg meget sart tøj i en særlig vaskepose.
(Vaskeposer fås som ekstraudstyr).

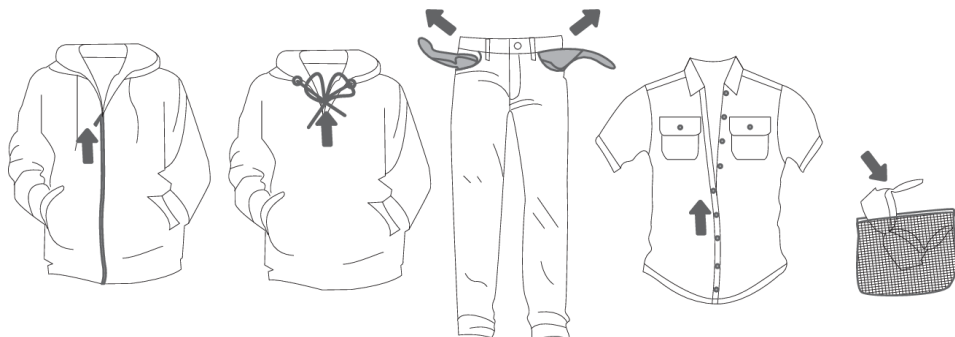

Det frarådes at tørre ekstra sart vasketøj, som risikerer at miste faconen. Følgende typer vasketøj mister faconen ved tørring i en tørretumbler og må ikke tørres i maskinen:

- tøj, som er fremstillet af læder eller lignende,
- tøj, som er behandlet med voks eller lignende midler,
- tøj, som indeholder større træ-, plast- eller metaldele
- tøj med pailletter
- tøj med metaldele, som kan ruste.

Tænde for tørretumbleren

Slut tørretumbleren til lysnettet ved hjælp af ledningen.

Tryk på knappen **TÆND/SLUK** (1) for at tænde for tørretumbleren (figur 1).

På nogle modeller er tromlen også belyst (figur 2).

(Lampen i tørretumblerens tromle er ikke beregnet til andet).

INFORMATION!

Lampen i tørretumblerens tromle må kun udskiftes af producenten, en uddannet elektriker eller en anden autoriseret person.

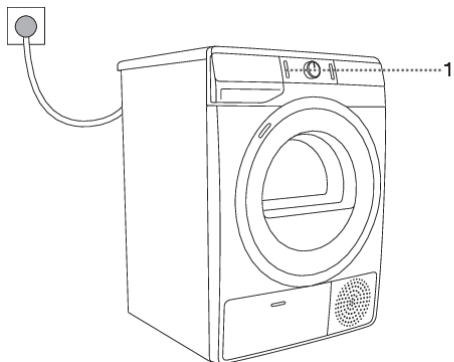

1

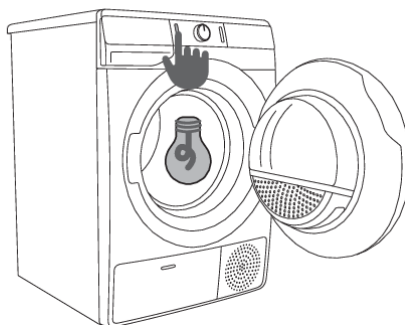

2

Ilægning af tøj i tørretumbleren

Åbn lågen ved at trække den venstre side af lågen ud mod dig (figur 1).

Læg vasketøjet i tromlen (kontroller først, at tromlen er tom) (figur 2).

Luk tørretumblerens låge (figur 3).

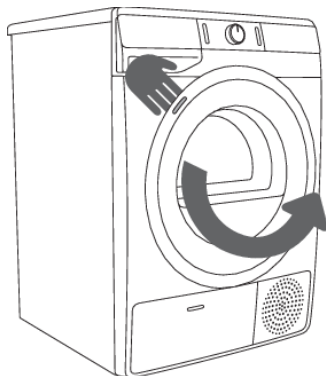

1

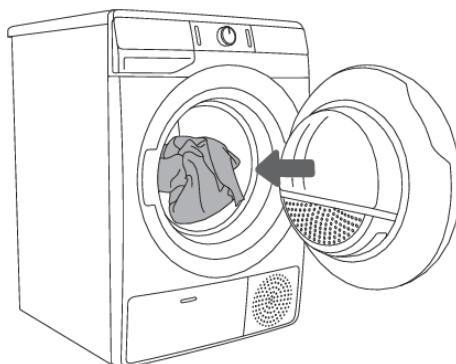

2

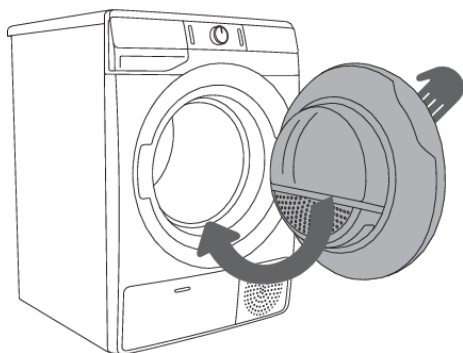

3



INFORMATION!

Læg ikke vasketøj, som ikke er blevet vredet eller centrifugeret, i tørretumbleren (den anbefalede centrifugeringshastighed er 800 o/min).

Overfyld ikke tromlen! Se PROGRAMOVERSIGTEN, og overhold de mængder, der er angivet på typeskiltet.

Hvis tromlen overfyldes, bliver tøjet mere krøllet og kan blive ujævnt tørret.

 **INFORMATION!**

Hvis du lægger større tekstiler (sengetøj, håndklæder, duge osv.) i tørretumbleren, skal du først ryste dem for at løsne dem.

Trin 3: Vælg tørreprogram



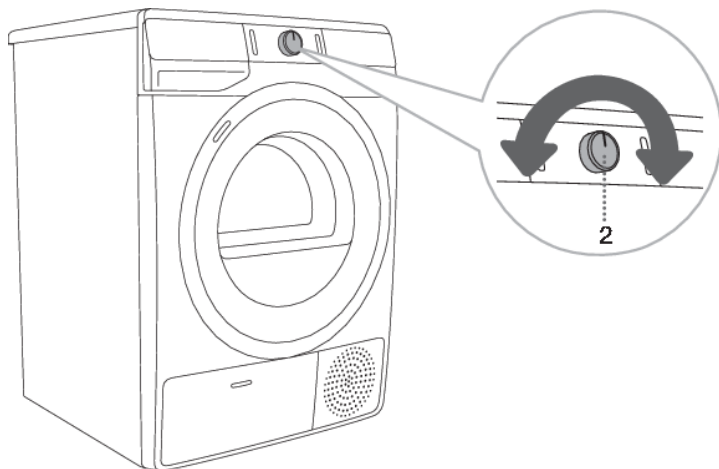















Vælg **program** ved at dreje programvælgeren (2) mod venstre eller højre (afhængigt af vasketøjets type og ønsket tørhedsgrad). Se PROGRAMOVERSIGTEN.







 **INFORMATION!**

Under drift drejer programvælgeren (2) ikke automatisk.

Programtabel

Program Tørhedsgrader	Maks. ka- pacitet	Programbeskrivelse
 Cotton (Bomuld) Storage (Skabstørt/ Opbeva- ring af bomuld)	7 kg 8 kg 9 kg 10 kg	Brug dette program til tykkere, ikke-sart bomuldstøj. Efter tørring er vasketøjet tørt og klart til opbevaring i skabet.
 Cotton Eco*  (Bomuld Eco)	7 kg 8 kg 9 kg 10 kg	Brug dette program til tykkere, ikke-sart bomuldstøj af cirka sammen tykkelse. Efter tørring er vasketøjet tørt.
 Cotton (Bomuld) Iron (Strygetørt/ Bomuld stryg)	7 kg 8 kg 9 kg 10 kg	Dette program bruges til tørring af ikke-sarte bomuldstekstiler. Efter tørring er vasketøjet klart til stryging.
 Mix (Blandet vasketøj)	3,5 kg	Programmet bruges til tørring af bomuld og kunststof vasketøj på samme tid.
 Synthetics (Kunststof/Synte- tisk)	3,5 kg	Programmet bruges til tørring af kunststof og blandede tekstiler.
 Wool (Uld)	2 kg	Dette korte program er beregnet til blødgøring eller opfriskning af tøj af uld og silke, som skal tørres grundigt i henhold til producentens anvisninger.
 Pillow (Fjer/ Dun/ Pude)	1,5 kg	Dette program bruges til tørring af tekstiler fyldt eller foret med dun (dyner, puder, jakker osv.). Tør store genstande hver for sig, og brug om nødvendigt funktionen EXTRA DRY (TØRHEDSGRAD).
Air refresh (Luft opfriskning)	2 kg	I dette program er varmelegemet slået fra. Programmet er velegnet til opfriskning af vasketøjet.
 Bedding (Sengetøj)	5 kg	Dette program bruges til større genstande. Når programmet er færdigt, er vasketøjet tørt. Tilpasset tromlebevægelse forebygger sammenfiltrering af vasketøjet.
 Sensitive  (Sensitivt)	1 kg	Dette program bruges til at tørre meget sart vasketøj af kunststof, som fortsat kan være let fugtigt efter tørreprocessen. Vi anbefaler at bruge en særlig vasketøjspose til opgaven. ¹⁾ NATUREDRY  tørring ved en lavere temperatur, der er mere skånsom mod dit vasketøj.
 Shirts  (Skjorter)	2 kg	Dette program bruges til tørring af skjorter og bluser. Tilpasset tromlebevægelse forebygger krølning af vasketøjet. ¹⁾ NATUREDRY  tørring ved en lavere temperatur, der er mere skånsom mod dit vasketøj.
 Sports  (Sportstøj)	3 kg	Dette program bruges til tøj med membraner, sportstøj af blandede materialer og åndbart tøj. ¹⁾ NATUREDRY  tørring ved en lavere temperatur, der er mere skånsom mod dit vasketøj.

Program Tørhedsgrader	Maks. kapacitet	Programbeskrivelse
 Time (Tidsstyret tørreprogram/Tid)	4 kg	Dette program bruges til ikke-sart vasketøj, som stadig er let fugtigt, og som skal tørres grundigt. Ved tidsprogrammet registreres restfugtigheden ikke automatisk. Hvis vasketøjet stadig er fugtigt, når programmet er færdigt, skal du gentage det. Hvis vasketøjet er for tørt og derfor krøllet og groft at røre ved, var tørretiden for lang.
 Fast 89' (Hurtig 89')	4 kg	Dette program er velegnet til mindre mængder vasketøj, som skal tørres hurtigt og effektivt.
 Extra Hygiene (Antimikrobielt program)	4 kg	Længere tørreprogramvarighed og overophedning af stoffet resulterer i højere tørretemperatur (over 60 °C), hvilket reducerer mængden af mikrober og allergener på tøjet. Dette tørreprogram bør ikke bruges til sarte stoffer og stoffer, der ikke er egnede til maskintørring.
 Remote control (Fjernbetjening) (Fjernstyring)		Brug fjernstyringsprogrammet til at fjernstyre dit apparat (via din telefon). Du kan vælge alle tilgængelige programmer på dit apparat (se kapitlerne »FØR DU BRUGER APPARATET FØRSTE GANG/Første tilslutning af apparatet til Wi-Fi netværket" og »VASKETRIN/1-6/Trin 3: Fjernstyring af tørretumbleren via appen").

* Standardprogram for bomuldstøj i henhold til den gældende forordning EU 392/2012

1) **NATUREDRY**  Tørring af vasketøj ved en lavere temperatur end normalt for at mindske risikoen for krympning. Under tørreprocessen sænkes temperaturen ved hjælp af nøjagtig styring af varmepumpeeffekten og en ekstra temperatursensor. Derfor kan krympning af tøj med dette program være op til 50 %¹⁾ lavere end ved almindelig tørring ved normal tørretemperatur (afhængigt af tøjet og typen af tekstil).

Programmet er beregnet til beklædningsgenstande, der kan tørres i en tørretumbler.

¹⁾ Som testet på fabrikantens laboratorium; sammenligning mellem **NATUREDRY**-tørreprogrammet og det normale tørreprogram med en varmepumpe.

Hvis dit vasketøj ikke er tørret til den ønskede tørhedsgrad, skal du bruge tilvalgsfunktioner eller et bedre egnet program.

Fjernstyring af tørretumbler via appen

INFORMATION!

Se afsnittet TØRREPROCESSEN TRIN FOR TRIN (1–6), og følg trin 1 og 2.

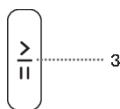

På apparatet:

1. Luk tørretumblerens låge.
2. Drej programvælgerhjulet hen på **ConnectLife/REMOTE CONTROL** (fjernstyring).
3. Tryk på (3) knappen START/PAUSE. Fjernstyringssymbolet **REMOTE START**  (FJERNSTART) tændes.

Apparatet kan derefter fjernstyres i de næste 24 timer (apparatet skifter til standbytilstand).

Åbnes apparatets låge, deaktiveres **REMOTE CONTROL (ConnectLife)**.

Fortsæt med at betjene apparatet i **ConnectLife**-appen, hvor du kan vælge mellem flere muligheder (valg, start samt overvågning og stop af programmet blandt andre yderligere indstillinger)

INFORMATION!

Tørreprocessen kan styres/overvåges i appen.

INFORMATION!

Tørretumblerens funktion kan afbrydes eller stoppes via appen ved at vælge STOP/PAUSE eller ved at åbne tørretumblerens låge.

INFORMATION!

Du kan også betjene apparatet fra din telefon, selv om du ikke har forbindelse til det samme Wi-Finetwork som dit apparat (telefonen skal blot have en aktiv internetforbindelse). Det betyder, at du kan betjene apparatet, selvom du ikke er hjemme.

INFORMATION!

Du kan betjene apparatet via flere enheder. Du kan styre og overvåge apparatets funktion med en hvilken som helst telefon, der er tilsluttet apparatet, uanset hvilken bruger der har startet tørreprocessen. Apparatet kan tilsluttes/styres samtidig med flere andre **ConnectLife** -brugerkonti.

INFORMATION!

Når du har startet apparatet fra din telefon, kan en person, der befinder sig ved siden af apparatet, overtage og manuelt slukke eller betjene apparatet. I så fald giver appen dig besked herom, og du kan ikke længere fjernstyre apparatet fra din telefon. Hvis du ønsker at betjene apparatet fra din telefon igen, skal alle påkrævede trin gentages.

Trin 4: Vælge tilvalgsfunktioner



INFORMATION!

Slå tilvalgsfunktioner til og fra ved at trykke på knapperne til de ønskede funktioner, før du trykker på knappen START/PAUSE (3).

Tilpas indstillingerne ved at trykke på den relevante knap, før du trykker på knappen START/PAUSE (3).

Funktioner, som kan ændres eller tilpasses ved det valgt tørreprogram lyser svagt (dæmpet).

Visse indstillinger kan ikke vælges med visse programmer. Sådanne indstillinger lyser ikke, og knappen blinker, hvis du trykker på den (se FUNKTIONSOVERSIGTEN).

Beskrivelse af oplyste funktioner for det valgte tørreprogram:

- **Lyser** (Standardindstilling);
- **Dæmpet** (Funktioner, som kan indstilles) og
- **Slukket** (Funktioner, der ikke kan vælges).

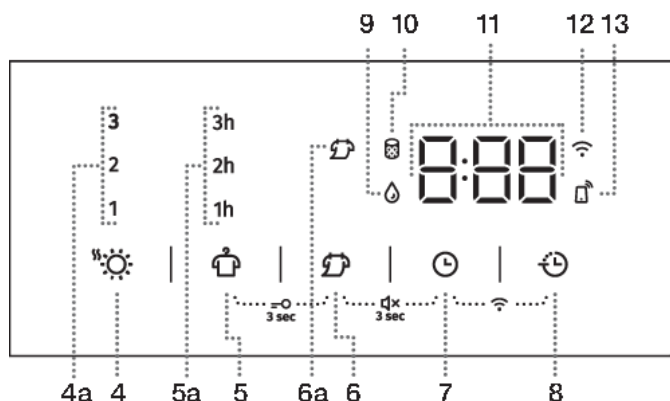

EXTRA DRY ☀️ (TØRHEDSGRAD)

Tryk på indstillingen (4) **EXTRA DRY (TØRHEDSGRAD)** for at justere (øge) tørhedsgraden og forlænge tørringens varighed. Denne indstilling kan justeres før tørreprocessens start.

Der kan vælges mellem tre niveauer for ekstra tørhed og længere tørretid. Ekstrafunktionerne (4a) (1, 2, 3) gør det muligt at vælge en højere tørhedsgrad, mens tørretiden forlænges. Indikatorlampen for den valgte tørretilstand begynder at lyse.



ANTI CREASE 👤 (ANTIKRØL)

Hvis du ikke kan eller vil tage vasketøjet ud af tørretumbleren umiddelbart efter programmets afslutning, anbefaler vi, at du bruger funktionen **ANTI CREASE (5) (ANTIKRØL)**, som skal tilvælges, inden programmet starter.

Tryk på **ANTI CREASE** (5) (ANTI KRØL) for at vælge mellem 1, 2 eller 3 timer (5a) (indikatoren for den valgte position lyser) eller for at slå funktionen fra. Funktionen slås automatisk fra, når programmet er afsluttet, og du åbner lågen.



NATURE DRY (LAVERE TEMPERATUR)

Tryk på (6) **NATURE DRY**  for at vælge tørring ved en lavere temperatur, hvilket er mere skånsomt for dit vasketøj. Ud for den valgte funktion viser indikatorlampen (6a).

Tørring af vasketøj ved en lavere temperatur end normalt for at mindske risikoen for krympning. Under tørreprocessen sænkes temperaturen ved hjælp af nøjagtig styring af varmepumpedriften og en ekstra temperatursensor. Derfor kan krympning af tøj med dette program være op til 50 % lavere end ved almindelig tørring ved normal tørretemperatur (afhængigt af tøjet og typen af tekstil).

Programmet er beregnet til beklædningsgenstande, der tåler tørring i tørretumbler.



TIME DRY (TIDSINDSTILLET TØRRING)

Ved at trykke på (7) **TIME DRY** (TØRRETID) kan man indstille tørretiden i tørretids-programmet. Starttiden er 0:30, ved hvert tryk øges tiden med 15 min. Den maksimale tørretid er 4:00 timer.

Hvis du vil nulstille den indstillede tørretid, skal du trykke på position **TIME DRY** (TIDSINDSTILLET TØRRING) og holde den nede i tre sekunder.



DELAY END (UDSKYDELSE AF AFSLUTNINGEN AF TØRREPROGRAMMET)

Ved at trykke på eller holde position (8) **DELAY END** (UDSKYDELSE AF AFSLUTNINGEN AF TØRREPROGRAMMET) nede er det muligt at indstille slutningen af tørreperioden til at være op til 24 timer.

Procedure for indstillinger:

- Vælg det ønskede program og ekstra funktioner.
- Tryk på eller hold position (8) **DELAY END** (UDSKYDELSE AF AFSLUTNINGEN AF TØRREPROGRAMMET) nede for at indstille det ønskede udskudte sluttidspunkt for tørring. Den kan vælges i trin på 30 minutter op til 6 timer og derefter i trin på 1 time op til 24 timer.
- Funktionen aktiveres, når du trykker på tasten (3) **START/PAUSE**.

Tørretumbleren begynder at tælle ned. Når nedtællingen når tørreprogrammets varighed (f.eks. 2:30), starter tørreprogrammet automatisk.

Hvis funktionen er aktiv, kan den afbrydes ved at holde tasten (8) **DELAY END** (UDSKYDELSE AF AFSLUTNINGEN AF TØRREPROGRAMMET) nede i tre sekunder. Tørrecyklussen starter umiddelbart efter afbrydelsen af funktionen.

Eksempel på funktionsindstilling:

Hvis du ønsker, at tørreprogrammet skal slutte kl. 6.00 om morgenen, og klokken nu er 21:00, skal du indstille **DELAY END** (UDSKYDELSE AF AFSLUTNINGEN AF TØRREPROGRAMMET) til 9 timer.

Indstillinger ved hjælp af en kombination af to knapper, der trykkes samtidigt

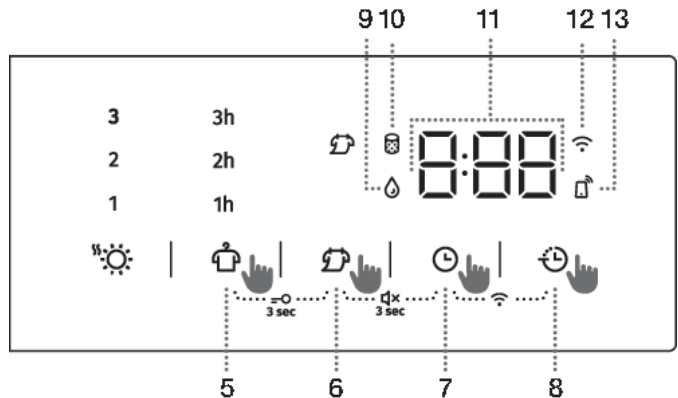

BØRNESIKRING

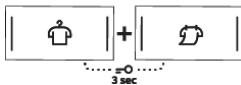

Tænd eller sluk den ved samtidigt at trykke på positionerne (5) **ANTI CREASE** (ANTIKRØL) og (6) **NATURE DRY** (LAVERE TEMPERATUR) i mindst tre sekunder. Når der trykkes på begge, starter displayet(11) animationen »Loc On/Loc OFF«.

Når børnesikringen er slået til, kan program og tilvalgsfunktioner ikke ændres. Børnesikringen forbliver slået til, selv om tørretumbleren slukkes. Den skal derfor slås fra, før du kan vælge et nyt program. Den kan også slås fra under tørreprocessen.

LYD TIL/FRA

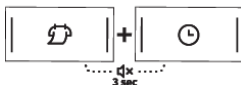

For at slukke for lyden skal du trykke samtidigt på positionerne (6) **NATURE DRY** (LAVERE TEMPERATUR) og (7) **TIME DRY** (TIDSINDSTILLET TØRRING) i mindst tre sekunder. Når der trykkes på begge, starter displayet (11) animationen »Vol On/Vol Off«.

For at genaktivere lyden skal du trykke på indstillingerne (6) og (7) samtidigt og holde dem inde i mindst 3 sekunder. Hvis du slukker for lyden, afgives der ikke et lydsignal ved slutningen af tørreprogrammet.

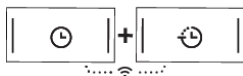

Wi-Fi MENU

Menuen Wi-Fi bruges til at forbinde apparatet og til fjernstyring.



Programvælgerknappen kan være i en hvilken som helst position.

Tryk samtidigt på positionerne (7) **TIME DRY** (TIDSINDSTILLET TØRRING) og (8) **DELAY END** (UDSKYDELSE AF AFSLUTNINGEN AF TØRREPROGRAMMET), og hold dem nede, indtil den ønskede indstilling vises på displayet.

INFORMATION!

Mens funktionerne **TIME DRY** eller **DELAY END** er aktiveret, kan Wi-Fi-menuen ikke styres.

Mulige indstillinger (afhængigt af den varighed, hvormed tasterne (7+8) holdes nede):

- 0 - 3 sekunder - slukker eller tænder for apparatets tilslutning.
- 3 - 6 sekunder - **Con**
 – apparatet kan tilsluttes et Wi-Fi netværk i 5 minutter.
- 6 - 9 sekunder - **PAR**
 – apparatet kan forbindes til **ConnectLife**-appen i 3 minutter. Funktionen vil kun være aktiv, hvis du allerede har tilsluttet apparatet til dit Wi-Fi-netværk.
- 9 - 12 sekunder - **UnP**
 – fjerner alle brugere.
- 12 sekunder - eller mere
Apparatet vender tilbage til sin oprindelige tilstand.

INFORMATION!

Funktionerne **BØRNESIKRING** og **LYD SLÅET FRA** kan først aktiveres eller deaktiveres ti sekunder efter, apparatet er blevet tændt.























INFORMATION!

Nogle funktioner er ikke tilgængelige og kan ikke vælges sammen med bestemte programmer. I disse tilfælde lyder et alarmsignal, og indikatoren blinker (se TILVALGSFUNKTIONSOVERSIGTEN).

INFORMATION!

Når strømmen til tørretumbleren afbrydes, nulstilles alle indstillinger til standardindstillingerne fra fabrikken med undtagelse af lydstyrkeindstillingen for alarmsignalet, antiskælmindstillingen og børnesikringen.

Tilvalgsfunktionsoversigt

Programmer		EXTRA DRY  (TØRHEDSGRAD)	ANTI CREASE  (ANTI KRØL)	NATURE DRY  (LAVERE TEMPERATUR)	TIME DRY  (TIDSINDSTILLET TØRRING)	DELAY END  (UDSKYDELSE AF AFSLUTNINGEN PÅ TØRREPROGRAMMET)
	Cotton (Bomuld) Storage (Skabstørt/ Opbevaring af bomuld)	•	•			•
	Cotton Eco*  (Bomuld Eco)	•	•			•
	Cotton (Bomuld) Iron (Strygetørt/ Bomuld stryg)	•	•			•
	Mix (Blandet vasketøj)	•	•			•
	Synthetics (Kunststof/Syntetisk)	•	•			•
	Wool (Uld)					
	Pillow (Fjer/ Dun/ Pude)	•	•			•
	Air refresh (Luft opfriskning)					
	Bedding (Sengetøj)	•	•			•
	Sensitive  (Sensitivt)	•	•	•		•
	Shirts  (Skjorter)	•	•	•		•
	Sports  (Sportstøj)	•	•	•		•
	Time (Tidsstyret tørreprogram/Tid)		•		•	
	Fast 89' (Hurtig 89')		•			•
	Extra hygiene (Antimikrobielt program)	•	•			

- Der kan vælges yderligere funktioner

Hvis dit vasketøj ikke er tørret til den ønskede tørhedsgrad, skal du bruge tilvalgsfunktioner eller et bedre egnet program.

Trin 5: Starte tørreprogrammet

Tryk på knappen **START/PAUSE** (3).

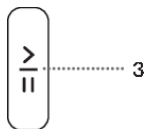

RESTERENDE TID TIL PROGRAMAFSLUTNING eller **DELAY END** (UDSKYDELSE AF AFSLUTNINGEN AF TØRREPROGRAMMET) viser tiden (hvis indstillet) på displayet. Symboler begynder at lyse ved de valgte funktioner.

Hvis RESTERENDE TID INDTIL PROGRAMAFSLUTNING blinker tre gange på displayet, og der lyder et hørbart signal, betyder det, at vaskemaskinens låge er åben eller ikke lukket ordentligt. Luk lågen og tryk på (3) START/PAUSE -knappen igen for at genoptage tørreprogrammet.

Trin 6: Afslutning af vaskeprogrammet

Når tørreprogrammet er færdigt, vises meddelelsen **End** »(Slut)« på displayet, de to røde indikatorer lyser, lyset i (3) START/PAUSE-knappen blinker, og lyset for den valgte tid for **ANTI CREASE** (ANTIKRØL) (5a), hvis denne er aktiveret eller valgt, blinker.



1. Åbn lågen til tørretumbleren.
2. Rengør filtrene (se afsnittet »RENGØRING«).
3. Tag vasketøjet ud af tromlen.
4. Luk lågen
5. Sluk for tørretumbleren (tryk på knappen **TÆND/SLUK** (1)).
6. Tøm kondensvandbeholderen.
7. Træk stikket ud af stikkontakten.

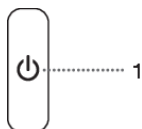

INFORMATION!

Tag straks vasketøjet ud af tørretumbleren, når tørreprogrammet er afsluttet, så det ikke bliver krøllet igen.

ADVARSEL!

Den afsluttende tørrecyklus er et afkølingstrin, hvor varmelegemet ikke er tændt. Det skal sikre, at vasketøjet ikke er for varmt, når programmet afsluttes, så du kan tage det ud af tørretumbleren uden at brænde dig på det.

AFBRYDELSE OG ÆNDRING AF PROGRAM

Afbrydelse

Afbrydelse af et program

Tryk på knappen START/PAUSE (3) for at sætte tørreprogrammet på pause eller for at genoptage det.

Hold knappen START/PAUSE (3) inde i mere end 3 sekunder for at stoppe og afbryde et tørreprogram. Det valgte program stopper, og tørretumbleren begynder at køle af. Afkølingstiden afhænger af det valgte program. Efter denne proces kan tørreprogrammet vælges igen.

Åbning af lågen

Tørreprogrammet afbrydes, hvis lågen til tørretumbleren åbnes under tørringen.

Tørreprogrammet fortsætter fra det punkt, det var kommet til, når lågen lukkes, og der trykkes på knappen START/PAUSE (3).



VARM OVERFLADE!

Tørretumblere ns låge bliver varm under tørreprocessen. Pas på, at du ikke brænder dig, når du åbner lågen.

Kondensvandbeholderen er fuld

Når kondensvandbeholderen er fuld, afbrydes tørreprogrammet midlertidigt (symbolet  tændes).

Tøm kondensvandbeholderen (se afsnittet »RENGØRING OG VEDLIGEHOLD/Tømning af kondensvandbeholderen«).

Tryk på knappen START/PAUSE (3) for at genoptage tørreprogrammet fra det sted, hvor det blev afbrudt.

Strømsvigt/Strømafbrydelse

Når der sluttes strøm til maskinen igen, begynder lyset i knappen START/PAUSE (3) at blinke.

Fortsæt tørreprogrammet ved at trykke på knappen START/PAUSE (3).

Ændring af program/funktioner

Sluk for tørretumbleren ved at trykke på knappen TÆND/SLUK (1). Tænd for den igen ved at trykke på knappen TÆND/SLUK (1), og drej programvælgeren (2) til det ønskede program, eller vælg tilvalgsfunktioner.

Vælg et andet program/en anden funktion, og tryk på knappen START/PAUSE (3) igen.

Ilægning eller udtagning af vasketøj, efter programmet er startet

Åbn tørretumblere ns låge, og tryk på knappen START/PAUSE (3). Læg vasketøjet i, og tryk på knappen START/PAUSE (3).



VARM OVERFLADE!

Pas på, at du ikke brænder dig, når du åbner lågen for at fylde eller tømme tørretumblere n.

Tørretiden kan blive forlænget.

Lagring af personlige indstillinger

Det er muligt at ændre de oprindelige indstillinger.



Når programmet og yderligere funktioner er valgt, kan du gemme denne kombination ved at trykke på tasten START/PAUSE (3) og holde den inde i 3 sekunder. Et signal lyser på tasten START/PAUSE (3), og et lydssignal bekræfter dit valg. Indikationen »**Saved**« (»(gemt)« lyser kortvarigt på displayet (11).

Tryk på knappen START/PAUSE (3) for at starte tørreprocessen.

Den ændrede kombination vises, hver gang du tænder for tørretumbleren.

Brug den samme fremgangsmåde til at ændre en allerede gemt kombination.

Menuen personlige indstillinger

Tænd for tørretumbleren ved at trykke på (1) **TÆND/SLUK**-knappen. For at åbne menuen med personlige indstillinger skal du trykke på position (4) **EXTRA DRY** (TØRHEDSGRAD) og (6) **NATURE DRY** (LAVERE TEMPERATUR) og holde dem inde i 3 sekunder. Symbolerne **RENGØR FILTER**  og **KONDENSANDBEHOLDER**  lyser på displayet.

Tallet 1 vises på LED-displayet, og det angiver indstillingsfunktionen. Drej programvælgeren (2) mod venstre eller højre for at vælge den indstilling, du vil ændre. Tallet 1 angiver lydindstillinger, og tallet 2 angiver, at de personlige indstillinger skal nulstilles til fabriksindstillingerne. Hvis de ønskede indstillinger ikke vælges i løbet af 20 sekunder, går programmet automatisk tilbage til hovedmenuen.

Tryk på indstillingen (5) **ANTI CREASE** (ANTI KRØL) for at bekræfte de ønskede funktioner og deres relevante indstillinger. Tryk på indstillingen (4) **EXTRA DRY** (TØRHEDSGRAD) for at gå et trin tilbage.

Lydssignalet kan indstilles til fire forskellige lydstyrker (0 = lyd fra, 1 = tastelyde slået til, 2 = lav lydstyrke og 3 = høj lydstyrke). Vælg lydstyrken ved at dreje programvælgeren (2) mod venstre eller højre. Ved den laveste indstilling er lydssignalet slået fra.

Oversigt over antallet af udførte tørrecykluser

(afhænger af modellen)

Antallet af udførte tørrecykluser vises på displayet i tre sekunder, hvis du tager netledningen ud, venter 10 sekunder og derefter sætter netledningen i igen. Efter tre sekunder skifter apparatet til standbytilstand.

RENGØRING OG VEDLIGEHOLD



ELEKTRISK STØD!

Før maskinen rengøres, skal den slukkes og strømforsyningen frakobles (stikket tages ud af kontakten).

Tørretumbleren har et **filtersystem** med flere filtre, som skal forhindre, at der kommer snavs ind i varmevekslersystemet.

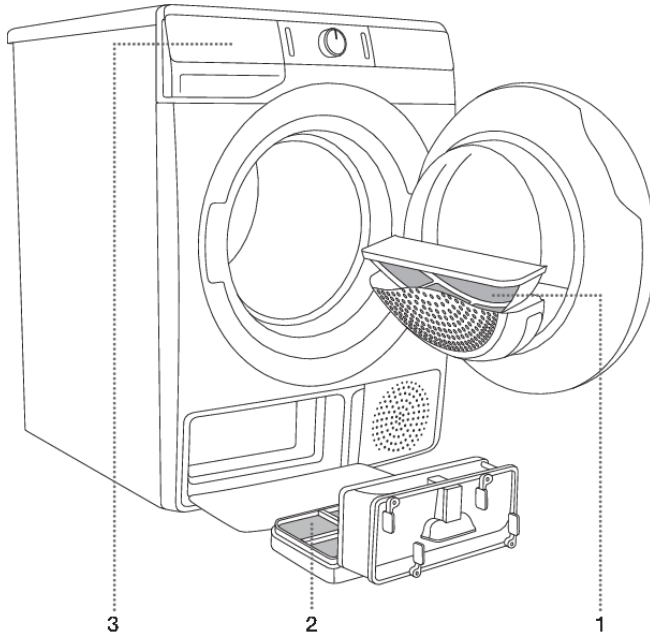

1 Netfilter

2 Varmepumpefilter

3 Kondensvandbeholder



INFORMATION!

Tørretumbleren må aldrig bruges, uden at filtrene er monteret eller med beskadigede filtre, da aflejring af større mængder tøjfibre kan medføre fejlfunktion eller skader på tørretumbleren.

Rengøring af netfilteret i lågen



INFORMATION!

Rengør netfilteret efter hver tørrecyklus.

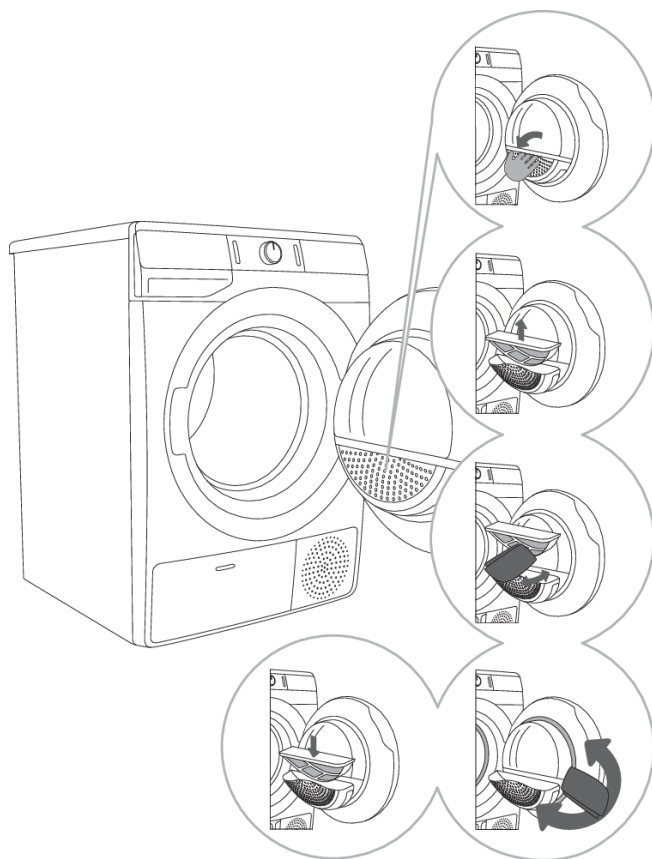

1 Åbn filterhuset.

2 Træk netfilteret ud.

3 Skub filterets skumdel væk fra kabinettet. Rengør varmpumpens kabinet med en blød fugtig klud. Pas på ikke at beskadige kølesystemet.

4 Rengør eventuelt filterholderen og lågepakningen.

5 Isæt det nye netfilter, og luk filterhuset.



INFORMATION!

Pas på, at du ikke får fingrene i klemme i filterdækslet.

Rengøring af varmepumpefilteret

💡 INFORMATION!

Der løber muligvis en smule vand ud under rengøringen. Det anbefales derfor at placere en absorberende klud på gulvet.

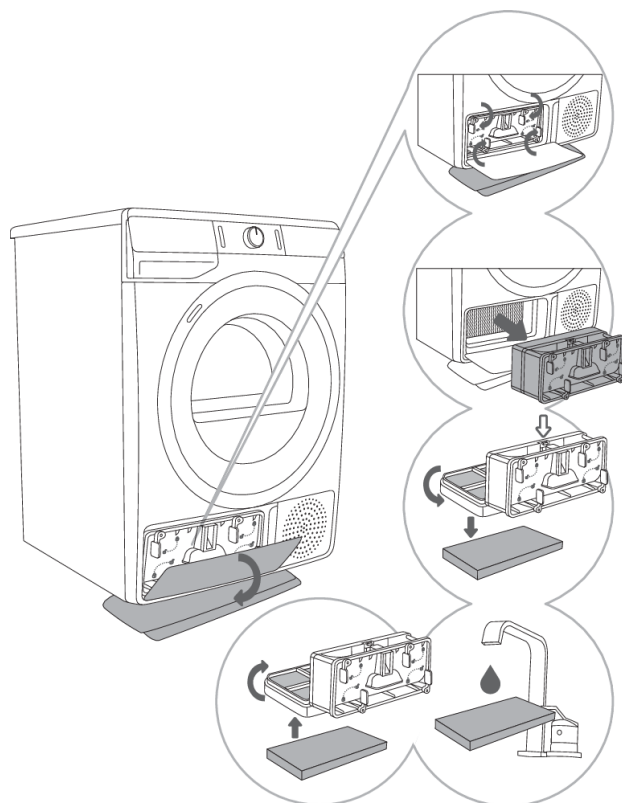

1 Åbn det udvendige dæksel. Tag fat i grebene på det indvendige dæksel og drej dem i pilenes retning.

2 Fjern det indvendige dæksel sammen med varmepumpefilteret.

3 Tag den forreste filterdel fra varmepumpefilterets kabinet af ↓ og åbn det. Skub filterets skumdel ud af kabinettet. Brug en fugtig klud til at rengøre varmepumpefilterets net.

4,5 Vask svampefilteret under rindende vand og tør det. Alternativt kan du støvsuge støv og fnug ud af filteret. Sæt det rene svampefilter ind i filterkabinettet.

💡 INFORMATION!

Sæt varmepumpens skumfilter ind i kabinettet, og luk det yderste dæksel (skub det opad mod maskinen, til det går i indgreb).

💡 INFORMATION!

Varmpumpens filter skal sidde korrekt i åbningen. Ellers kan varmeveksleren i tørretumbleren blive tilstoppet eller beskadiget.

💡 INFORMATION!

Rengør skumfilteret efter hver femte tørrecyklus eller oftere.

Rengøring af varmeveksleren



ADVARSEL!

Berør ikke varmevekslerens indvendige metaldele med bare hænder. Du kan skære dig på de skarpe dele. Brug egnede beskyttelseshandsker, når du rengør varmeveksleren.



ADVARSEL!

Forkert rengøring af metalribberne på varmeveksleren kan medføre permanent skade på tørretumbleren. Undgå at trykke på metalribberne med hårde genstande som f.eks. plastrøret på en støvsuger.

Du kan fjerne støv og snavs fra metalribberne på varmeveksleren med en støvsuger og et mundstykke med en blød børste.

Du kan få adgang til varmeveksleren, når varmepumpefilteret er taget ud som beskrevet i afsnittet »Rengøring af varmepumpefilteret«.

Børst forsigtigt langs med metalribberne fra oven og nedefter med børstemundstykket. Hvis du trykker for hårdt, kan du risikere at beskadige eller bøje metalribberne på varmeveksleren.



INFORMATION!

Vi anbefaler, at du rengør varmeveksleren mindst én gang om året.

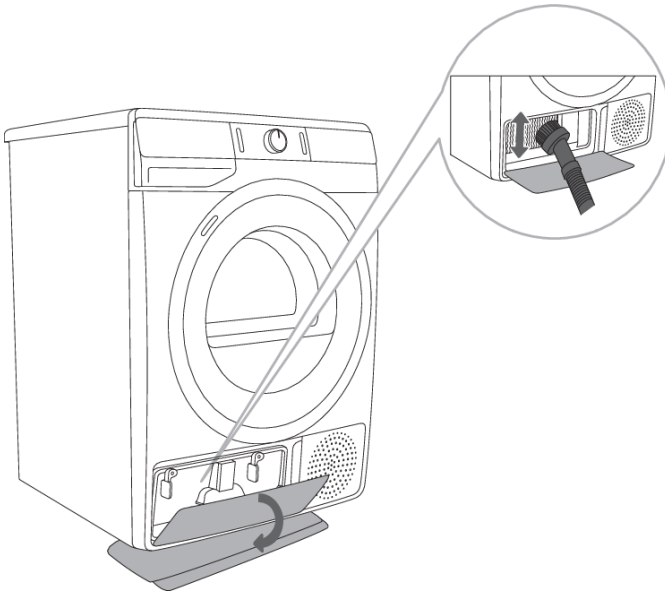

Tømning af kondensvandbeholderen



INFORMATION!

Kondensvandbeholderen skal tømmes efter hver tørrecyklus.

Hvis kondensvandbeholderen løber over, sættes tørreprogrammet automatisk på pause.

Symbolet  tændes og angiver, at kondensvandbeholderen skal tømmes.

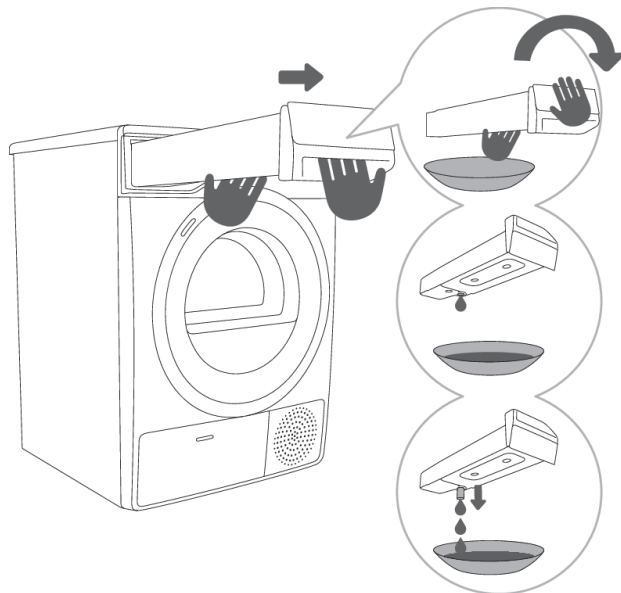

1 Træk kondensvandbeholderen ud af tørretumbleren (brug begge hænder som illustreret). Vend kondensvandbeholderen på hovedet over en vask eller over en egnet beholder.

2,3 Tøm kondensvandbeholderen. Træk tuden ved åbningen ud for nemmere at tømme kondensvandbeholderen. Sæt kondensvandbeholderen på plads igen.



INFORMATION!

Vandet fra kondensvandbeholderen kan ikke drikkes. Hvis det filtreres omhyggeligt, kan det bruges til stryging.



ADVARSEL!

Tilsæt aldrig kemikalier eller duftstoffer til kondensvandbeholderen.

Det er ikke nødvendigt at tømme kondensvandbeholderen, hvis afløbsslangen er sluttet direkte til et afløb (se afsnittet »INSTALLATION OG TILSLUTNING/Aftømning af kondensvand«).

Rengøring af tørretumbleren



ELEKTRISK STØD!

Træk altid stikket ud af stikkontakten, før du rengør maskinen.

Aftør tørretumbleren udvendigt med en blød, fugtig bomuldsklud.



ADVARSEL!

Brug ikke rengøringsmidler, der kan beskadige tørretumbleren (følg anbefalingerne og advarslerne fra producenterne af rengøringsmidlerne).

Aftør alle dele af tørretumbleren med en blød klud, til den er tør.



INFORMATION!

Tørretumbleren må ikke rengøres med en vandstråle!

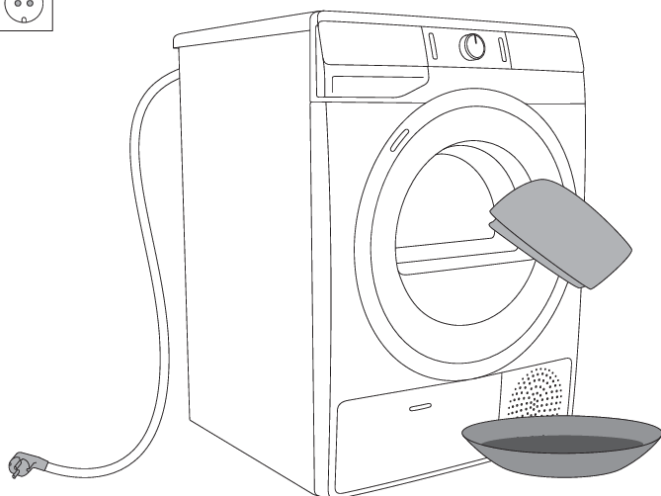

FEJLAFHJÆLPNING

Mulig løsning ...?

Udefra kommende forstyrrelser (f.eks. i strømforsyningen) kan medføre forskellige fejl på maskinen (se afsnittet FEJLAFHJÆLPNINGSTABEL). Hvis det sker:

- Sluk tørretumbleren, og vent mindst et minut.
- Tænd for tørretumbleren igen, og gentag tørreprogrammet.
- De fleste fejl under driften kan udbedres af brugeren (se afsnittet FEJLAFHJÆLPNINGSTABEL).
- Kontakt et autoriseret servicecenter, hvis fejlen fortsætter.
- Reparationer må kun udføres af en autoriseret reparatør.
- Reparationer eller andre skader, som skyldes ukorrekt tilslutning eller brug af tørretumbleren, er ikke dækket af garantien. Brugeren skal selv afholde de hermed forbundne reparationsomkostninger.

Fejlafhjælpningstabel

Problem/Fejl	Årsag	Mulig løsning?
Maskinen starter ikke.	<ul style="list-style-type: none">• Der er ikke tændt for hovedkontakten.	<ul style="list-style-type: none">• Kontroller, at der er tændt for hovedkontakten.
	<ul style="list-style-type: none">• Der er ingen spænding i stikkontakten.	<ul style="list-style-type: none">• Kontroller sikringen.• Kontroller, at stikket sidder korrekt i stikkontakten.
Maskinen får strøm, men tromlen drejer ikke rundt, og maskinen virker ikke.	<ul style="list-style-type: none">• Åbn lågen.	<ul style="list-style-type: none">• Kontroller, at lågen er lukket korrekt.
	<ul style="list-style-type: none">• Kondensvandbeholderen er fuld.	<ul style="list-style-type: none">• Tøm kondensvandbeholderen (se afsnittet »RENGØRING OG VEDLIGEHOLD/Tømning af kondensvandbeholderen«).
	<ul style="list-style-type: none">• Måske er funktionen DELAY END (UDSKYDELSE AF AFSLUTNINGEN AF TØRREPROGRAMMET) indstillet.• Programmet er ikke blevet startet i henhold til anvisningerne.	<ul style="list-style-type: none">• For at annullere udskydelsen af start skal du trykke på indstillingen DELAY END (UDSKYDELSE AF AFSLUTNINGEN AF TØRREPROGRAMMET), og holde den inde i 3 sekunder.• Læs brugsanvisningen igen.
Maskinen stopper helt med at varme under et program.	<ul style="list-style-type: none">• Netfilteret er muligvis tilstoppet. Det medfører, at temperaturen stiger i tørretumbleren, hvilket igen medfører overophedning, så varmen slås fra.	<ul style="list-style-type: none">• Rengør netfilteret (se afsnittet »RENGØRING OG VEDLIGEHOLD/Rengøring af netfilteret i lågen«).• Vent, indtil maskinen er kølet af, og prøv derefter at starte den igen. Hvis tørretumbleren fortsat ikke starter, skal du tilkalde en servicetekniker.

Problem/Fejl	Årsag	Mulig løsning?
Der forekommer en let bankelyd.	<ul style="list-style-type: none"> Hvis tørretumbleren ikke har været i brug i længere tid, har de samme punkter på lastbærende elementer eller dele været belastet i længere tid. 	<ul style="list-style-type: none"> Lyden forsvinder af sig selv.
Lågen går op under tørring.	<ul style="list-style-type: none"> For stort tryk på lågen (for meget vasketøj i tromlen). 	<ul style="list-style-type: none"> Reducer mængden af vasketøj.
Ujævnt tørret vasketøj.	<ul style="list-style-type: none"> Vasketøj af forskellige typer og varierende tykkelse eller for store mængder vasketøj. 	<ul style="list-style-type: none"> Kontroller, at vasketøjet er sorteret efter type og tykkelse, og at du har lagt en passende mængde tøj i tromlen og valgt et egnet program (se PROGRAMOVERSIGTEN).
Vasketøjet er ikke tørt, eller tørringen tager for lang tid.	<ul style="list-style-type: none"> Filtrene er tilstoppede. 	<ul style="list-style-type: none"> Rengør filtrene (se afsnittet »RENGØRING OG VEDLIGEHOLD«).
	<ul style="list-style-type: none"> Tørretumbleren står i et lukket rum, et for koldt rum eller et rum, der er for lille, hvilket medfører, at luften bliver for varm. 	<ul style="list-style-type: none"> Sørg for tilstrækkelig tilførsel af frisk luft til tørretumbleren, eksempelvis ved at åbne døren og/eller vinduet. Undersøg, om temperaturen på installationsstedet er for høj eller for lav.
	<ul style="list-style-type: none"> Vasketøjet er ikke blevet vredet eller centrifugeret tilstrækkeligt. 	<ul style="list-style-type: none"> Hvis vasketøjet stadig er vådt efter afslutning af tørrecyklussen, skal filtrene rengøres, og vasketøjet skal igennem et nyt relevant tørreprogram.
	<ul style="list-style-type: none"> Mængden af vasketøj i maskinen er enten for stor eller for lille. 	<ul style="list-style-type: none"> Brug et egnet program eller ekstrafunktioner.
	<ul style="list-style-type: none"> Vasketøjet (f.eks. sengetøj) vikles sammen til en stor klump. 	<ul style="list-style-type: none"> Luk knapper eller lynlåse før tørretumbling. Vælg et egnet program (f.eks. Bedding (Sengetøj)). Efter tørreprocessen skal du løsne vasketøjet og vælge et yderligere tørreprogram (f.eks. Time (Tidsindstillet tørreprogram)).
Fejl ved tromlelys (afhænger af modellen)	<ul style="list-style-type: none"> Der er ikke noget lys, når lågen til tørretumbleren åbnes. 	<ul style="list-style-type: none"> Træk stikket til tørretumbleren ud af stikkontakten, og kontakt et autoriseret servicecenter.





Problem/Fejl	Årsag	Mulig løsning?
Apparatet kan ikke fjernbetjenes	<ul style="list-style-type: none"> • Apparatets fjernbetjening er ikke aktiveret eller slået til. 	<ul style="list-style-type: none"> • Kontroller, om symbolet Wi-Fi på apparatet lyser, og indstil programvælgeren (2) til position REMOTE CONTROL (ConnectLife).
Apparatet opretter ikke forbindelse til Wi-Fi netværket	<ul style="list-style-type: none"> • Apparatet kan ikke finde dit Wi-Fi netværk. 	<ul style="list-style-type: none"> • Kontroller, om 2,4 GHz-netværk er aktiveret på din router, og om signalet Wi-Fi ved apparatet er kraftigt nok.

Følgende fejl kan vises på displayet:

Problem/Fejl	Visning på displayet og beskrivelse af problemet	Mulig løsning?
	Fejl i styreenhed	Kontakt servicecenteret.
	Fejl i temperatursensor	Kontakt servicecenteret.
	Kommunikationsfejl	Kontakt servicecenteret.
	Pumpefejl	Kontakt servicecenteret.
	Systemoverophedning	Rengør filtrene. Se afsnittet »RENGØRING OG VEDLIGEHOLD/Rengøring af netfilteret i lågen« eller kontakt en servicetekniker.
 	Fejl i styreenhed	Afbrød tørretumbleren fra lysnettet. Kontakt servicecenteret.
	Apparatet kan ikke opnå forbindelse til Wi-Fi netværket	Fejlen påvirker kun muligheden for at fjernstyre tørreprogrammet (Remote control (fjernstyring)). Den påvirker ikke tørreprocessen for andre programmer. Kontakt en reparatør.

Følgende fejl kan vises på displayet:

Advarsel	Visning på displayet og beskrivelse af advarslen	Mulig løsning?
	Advarsel om kondensvandbeholder	Tøm kondensvandbeholderen, før du genoptager programmet (se afsnittet »RENGØRING OG VEDLIGEHOLD/Tømning af kondensvandbeholderen«).

Advarsel	Visning på displayet og beskrivelse af advarslen	Mulig løsning?
	Advarsel ved strømsvigt	Tørring afbrudt på grund af strømsvigt. Tryk på knappen START/PAUSE (3) for at genoptage eller genstarte tørreprogrammet.
 	Ved afslutningen af tørreprogrammet End (End) på displayenheden. To røde symboler  og  lyser. Dette er ikke en fejl; det er blot en advarsel om, at filtrene skal rengøres efter tørring	Rengør filtrene, og tøm kondensattanken.

Skriv fejlkoden ned (f.eks. E0, E1), sluk for tørretumbleren, og kontakt en servicetekniker.

Lyde

INFORMATION!

I det første tørretrin eller under tørringsprocessen kan der forekomme støj fra kompressoren og varmepumpen. Det har ingen betydning for tørretumblerens drift.

Brummende lyd: støj fra kompressoren; støjniveauet afhænger af programmet og tørretrinnet.

Summende lyd: kompressoren udluftes af og til.

Lyd af pumpning eller rislen af væske: Pumpen pumper kondensvandet til kondensvandbeholderen.

Klikkende lyd: Lyder ved starten af automatisk rengøring af varmeveksleren (kompressoren).

Rumlen eller raslen: kan høres, hvis vasketøjet er forsynet med hårde dele som f.eks. knapper, lynlåse osv.

Service

Før du kontakter en reparatør

Når du kontakter et servicecenter, skal du oplyse din tørretumblers type (1), kode/ID (2), modelnummer (3) og serienummer (4).

Tørretumblersens type, kode, model og serienummer findes på typeskiltet på indersiden af tørretumblersens låge.

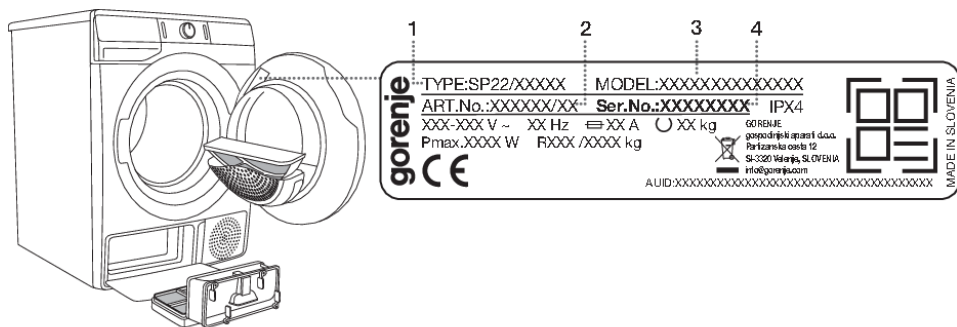

⚠ ADVARSEL!

Ved nedbrud skal der altid anvendes godkendte reservedele fra autoriserede producenter.

⚠ ADVARSEL!

Reparationer eller andre skader, som skyldes ukorrekt tilslutning eller brug af tørretumblersen, er ikke dækket af garantien. Brugeren skal selv afholde de hermed forbundne reparationsomkostninger.

💡 INFORMATION!

Garantien dækker ikke fejl, som skyldes udefra kommende forstyrrelser (f.eks. lynnedslag, strømsvigt eller naturkatastrofer).

Du kan finde yderligere udstyr og tilbehør til vedligeholdelse på vores websted på: www.gorenje.com

TIPS OM TØRRING OG ØKONOMISK ANVENDELSE AF TØRRETUMBLEREN

Hvis du ønsker, at tørretumbleren skal være økonomisk i brug, er det vigtigt, at du overholder de anbefalede mængder vasketøj (se PROGRAMOVERSIGTEN).

Det frarådes at tørre ekstra sart vasketøj, som risikerer at miste faconen.

Tørretumbleren gør tøjet blødt og glat, så det ikke er nødvendigt at bruge skyllemiddel. Tørretiden forkortes, og strømforbruget er lavere, hvis tøjet vrides eller centrifugeres grundigt, før det tørres i maskinen. Hvis du vælger det korrekte tørreprogram, kan du forhindre overtørring af tøjet og problemer med strygning eller stof, som krymper.

Regelmæssig rengøring af filtrene giver en optimal tørretid og et minimalt strømforbrug.

Ved tørring af små mængder vasketøj eller enkelte tøjstykker, registrerer sensoren muligvis ikke vasketøjets aktuelle fugtindhold. I dette tilfælde anbefales det at tørre mindre enheder eller mængder med særlige tørreprogrammer eller med et tidsstyret program.

OVERSIGT OVER TYPISK FORBRUG

Tabellen viser værdier for tørretid og energiforbrug for testmængder af vasketøj ved forskellige centrifugeringsomdrejninger i vaskemaskinen.

7 kg

Program	Mængde	Centrifugering [o/min]	Energiforbrug [kWh]	Tørretid [min]
Bomuld standard	Total	1000	1,60	150
	Delvis	1400	1,08	105
	Lav	1000	0,94	94
	Lav	1400	0,87	85
Bomuld let fugtigt til strygning	Total	1000	1,30	125
	Delvis	1400	0,74	70
	Lav	1400	0,61	55
Kunststof	Delvis	1000	0,59	60

8 kg

Program	Mængde	Centrifugering [o/min]	Energiforbrug [kWh]	Tørretid [min]
Bomuld standard	Total	1000	1,94	180
	Delvis	1400	1,25	115
	Lav	1000	1,07	105
	Lav	1400	1,02	100
Bomuld let fugtigt til strygning	Total	1000	1,42	140
	Delvis	1400	0,85	80
	Lav	1400	0,65	64
Kunststof	Delvis	1000	0,59	60

9 kg

Program	Mængde	Centrifugering [o/min]	Energiforbrug [kWh]	Tørretid [min]
Bomuld standard	Total	1000	2,14	215
	Delvis	1400	1,32	130
	Lav	1000	1,18	124
	Lav	1400	1,08	110

Program	Mængde	Centrifugering [o/min]	Energiforbrug [kWh]	Tørretid [min]
			9 kg	
Bomuld let fugtigt til strykning	Total	1000	1,46	150
	Delvis	1400	0,88	95
	Lav	1400	0,69	70
Kunststof	Delvis	1000	0,59	60

10 kg

Program	Mængde	Centrifugering [o/min]	Energiforbrug [kWh]	Tørretid [min]
			10 kg	
Bomuld standard	Total	1000	2,21	250
	Delvis	1400	1,54	180
	Lav	1000	1,34	157
	Lav	1400	1,28	150
Bomuld let fugtigt til strykning	Total	1000	1,55	185
	Delvis	1400	0,90	103
	Lav	1400	0,71	80
Kunststof	Delvis	1000	0,59	60

Program	Vasketøjsmængde maks./halv mængde [kg]	Programvarighed [min]	Energiforbrug [kWh]
Bomuld standard □	7/3,5	150/94	1,60/0,94
Bomuld standard □	8/4	180/105	1,94/1,07
Bomuld standard □	9/4,5	215/124	2,14/1,18
Bomuld standard □	10/5	250/157	2,21/1,34

Standardprogrammer til bomuld i henhold til den gældende kommissionsforordning EU 392/2012

Standardprogrammet til bomuld □ er beregnet til tørring af normalt vådt bomuldsvasketøj. Det er det mest effektive program til tørring af bomuldsvasketøj i forhold til energiforbruget.

De værdier, der måles hos forbrugeren, afviger muligvis fra værdierne i tabellen på grund af forskelle mht. vasketøjstype og -mængde, strømforsyningsudsving samt temperatur- og fugtighedsforskelle i det omgivende miljø.

Lav standby

Hvis du ikke starter et program eller gør andet inden for 5 minutter efter, at du har tændt for tørretumbleren, slukkes den automatisk igen for at spare energi. Lyset i knappen START/PAUSE (3) blinker.

Displayet genaktiveres, hvis du drejer programvælgeren, trykker på knappen TÆND/SLUK (1) eller åbner tørretumblerens låge. Hvis du ikke foretager dig noget i 5 minutter, efter at programmet er afsluttet, slukkes displayet også for at spare strøm. Lyset i knappen START/PAUSE (3) blinker.

P_o = normeret effekt slukket [W]	< 0,5
P_I = normeret effekt på standby [W]	< 0,5
T_I = standbytid [min]	5,00



INFORMATION!

Lav forsyningsspænding og forskellige vasketøjsmængder påvirker muligvis tørretiden. Den resterende tid, der vises, justeres tilsvarende under tørreprocessen.

ENERGIMÆRKE FOR PRODUKTET OG PRODUKTBLADE

(afhænger af modellen)



PRODUKTDEKLARATION iht. EU-forordning 392/2012

(afhængigt af modellen)

Signaturforklaring

A	Model	XXXXXX
B	Kondenstørretumbler Aftrækstørretumbler	YES=JA; NO=NEJ YES=JA; NO=NEJ
C	Automatisk tørretumbler til privat brug	YES=JA; NO=NEJ
D	»EU Ecolabel «-forordning (EU) nr. 66/2010	YES=JA; NO=NEJ
E	Energiforbrug ved standardprogram for bomuld ved fuld last (E_{dry}) [kWh]	X,XX
F	Energiforbrug ved standardprogram for bomuld ved delvis last ($E_{dry/2}$) [kWh]	X,XX
G	Energiforbrug i slukket tilstand (P_o) [W]	X,XX
H	Energiforbrug i standbytilstand (P_b) [W]	X,XX
I	Varighed af tændt tilstand efter afslutning [min]	XX
J	Oplysningerne på typeskiltet og produktdeklarationen dækker standardbomuldsprogrammet ved fuld og delvis last. Cotton Standard (Standardprogrammet til bomuld) \square er beregnet til tørring af normalt vådt bomuldsvasketøj. Det er det mest effektive program til tørring af bomuldsvasketøj i forhold til energiforbruget.	
K	Vægtet programtid (T_p) for standardbomuldsprogrammet ved fuld og delvis last [min]	XX
L	Programtid for standardprogrammet til bomuld ved fuld last (T_{dry}) og ved delvis last ($T_{dry/2}$) [min]	XX/XX
M	Gennemsnitlig kondenseringseffektivitet (C_{dry}) / ($C_{dry/2}$)	XX/XX
N	Vægtet kondenseringseffektivitet (C_t)	XX
O	Indbygningsprodukter	YES=JA; NO=NEJ

Baseret på 160 standardtørrecykluser med programmet Bomuld Standard (Cotton Standard) \square ved fuld og halv belastning i henhold til den gældende forskrift 392/2012/EU om energimærkning af tørretumblere til husholdningsbrug, målt iht. EN 61121.

Det faktiske energiforbrug afhænger af, hvordan apparatet bruges.

På en skala fra D (mindst effektiv) til A+++ (mest effektiv).

BORTSKAFFELSE



Emballagen er miljøvenlig og kan genbruges, bortskaffes eller destrueres uden at skade miljøet. Emballagematerialerne er mærket i overensstemmelse hermed.

Symbolet, som findes på produktet eller emballagen, angiver, at produktet ikke må bortskaffes sammen med almindeligt husholdningsaffald. Det skal i stedet afleveres på en genbrugsstation, som er godkendt til håndtering af elektrisk og elektronisk udstyr.

Når apparatet **bortskaffes** efter endt brugstid, skal alle ledninger fjernes, og lågens lås og kontakt skal ødelægges for at forhindre, at døren kan låses eller lukkes (af hensyn til børns sikkerhed).

Ved at **bortskaffe** produktet korrekt er du med til at forebygge negative effekter på miljøet og menneskers sundhed. Du kan få flere oplysninger om bortskaffelse og genvinding af produktet ved at kontakte din kommune, genbrugsstation eller forretningen, hvor du har købt produktet.

gorenje



927695-a12



Vi tager forbehold for fejl i brugsvejledningen, og vi forbeholder os ret til at foretage ændringer.