

gorenje

BG

BG

**ИНСТРУКЦИИ ЗА
УПОТРЕБА**
НА ВЕРТИКАЛЕН
ХЛАДИЛНИК-ФРИЗЕР

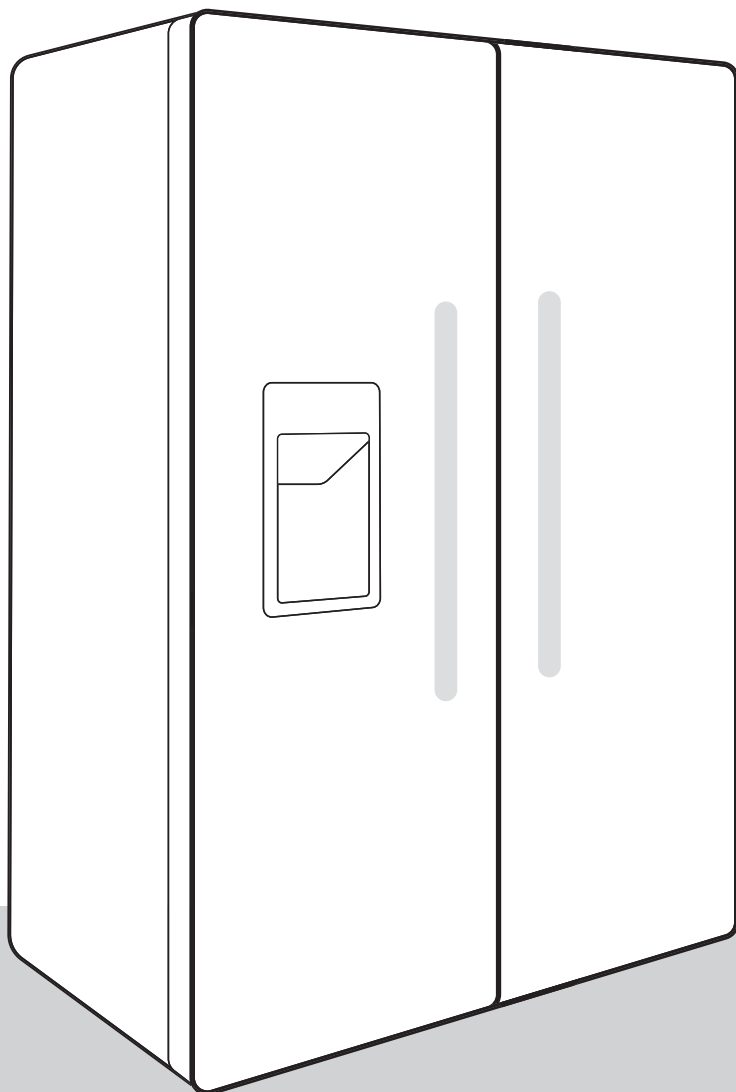

БЛАГОДАРИМ ВИ, ЧЕ ПРИЕХТЕ НАШИЯ УРЕД В ДОМА СИ

Щастливи сме, че избрахте уред Hisense. Hisense е тук, за да отговори на вашите нужди и да осъществи всички ваши начинания с нашата авангардна технология и модерни домакински уреди, изработени от висококачествени материали. Тъй като работим неуморно за енергийна ефективност, с покупката на вашия уред вие също допринасяте за по-устойчиво бъдеще.

За да се възползвате максимално от нашите услуги, гаранция и друга важна информация, моля, регистрирайте вашия уред Hisense онлайн на нашия уебсайт:

<https://www.hisense-europe.com>

Надяваме се, че нашият уред ще посрещне и надмине вашите очаквания.

Линк към базата данни EPREL на ЕС

QR кодът на етикета за енергийна ефективност, доставен заедно с уреда, предоставя уеб линк към регистрацията на уреда в базата данни EPREL на ЕС. Запазете енергийния етикет за справка заедно с ръководството на потребителя и всички други документи, предоставени с този уред. Възможно е да намерите информация, свързана с производителността на продукта, в базата данни EPREL на ЕС, като използвате линка <https://eprel.ec.europa.eu> и името на модела и номера на продукта, които можете да намерите на табелката с производствени данни на уреда. За повече информация относно етикета за енергийна ефективност посетете www.theenergylabel.eu.

Уредът е предназначен единствено за домашна употреба.

Хладилникът е предназначен за съхраняване на прясна храна при температури над 0°C.

Фризерът е предназначен за замразяване на прясна храна и дългосрочно съхранение на замразена храна (до една година в зависимост от вида на храната).

Следните символи са използвани в ръководството и имат следното значение:

 **ИНФОРМАЦИЯ!**
Информация, съвет или препоръка

 **ВНИМАНИЕ!**
Предупреждение – опасност от общ характер

 **ЕЛЕКТРИЧЕСКИ ШОК!**
Предупреждение – опасност от токов удар

 **ОПАСНОСТ ОТ ПОЖАР!**
Предупреждение – опасност от пожар

Съдържание

Важни забележки и предупреждения	5
Преди да използвате уреда за първи път	5
Важни инструкции за безопасност	5
Важна информация за употребата на уреда	7
Съвети за пестене на енергия с хладилни уреди	9
Монтиране и свързване	10
Избор на помещение	10
Позициониране на уреда	11
Свързване на уреда	13
Описание на уреда	14
Работа с уреда	15
Включване/изключване на уреда	16
Регулиране на температурата в уреда	16
Интензивно замразяване (фризер)	17
Интензивно охлаждане (хладилно отделение)	18
Работа на ледогенератора/диспенсъра за студена вода	18
Функция Есо(Препоръчителна настройка)	19
Режим Ваканция (продължително отсъствие)	20
Аларма за резервоара за вода	20
Аларма за отворена врата	20
Защита за деца	21
Вътрешно оборудване на уреда	22
Рафтове	22
Отделение за плодове и зеленчуци (CrispZone) *	22
Рафтове на вратата	22
Система за разпределение на въздуха (MultiFlow) *	22
Резервоар за вода	23
Ледогенератор/Диспенсър за вода	23
Съхраняване на храна в хладилника	27
Важни предупреждения относно съхраняването на храна	27
Избягвайте замърсяването на храна	27
Замразяване и съхраняване на замразена храна	28
Процедура на замразяване	28
Важни предупреждения за замразяване	28
Съхраняване на индустриално замразена храна	28
Време на съхранение на замразена храна	29
Размразяване на замразена храна	29
Размразяване на уреда	30
Автоматично размразяване на хладилника	30
Размразяване на NoFrost фризер	30
Почистване на уреда	31
Отстраняване на проблеми	32
Информация за звука от уреда	35

Важни забележки и предупреждения

Преди да използвате уреда за първи път

Преди да включите уреда към електрическата мрежа, моля, прочетете внимателно инструкциите за употреба, които описват уреда и правилата за правилна и безопасна употреба. Инструкциите са приложими за няколко типа/модела уреди; по тази причина настройките или оборудването, описани тук, може да не са валидни за вашия уред. Препоръчваме ви да съхраните тези инструкции за употреба за бъдещи справки и да ги приложите към уреда, ако го продавате в бъдеще.

Проверете дали има повреди или нередности по уреда. Ако откриете, че уредът е повреден, уведомете търговеца, от когото сте го закупили.

Преди да включите уреда към електрическата мрежа, оставете го в покой във вертикално положение за минимум 2 часа. Това ще намали вероятността от неизправности, дължащи се на въздействието на транспортирането върху охладителната система.

Важни инструкции за безопасност

 **ОПАСНОСТ ОТ ПОЖАР!**
ПРЕДУПРЕЖДЕНИЕ! Опасност от пожар/запалими материали.

Уредът трябва да бъде свързан към електрическата мрежа и заземен в съответствие с действащите стандарти и разпоредби.

ПРЕДУПРЕЖДЕНИЕ! Не разполагайте множество преносими електрически контакти или преносими източници на захранване в задната част на уреда.

Преди почистване изключете уреда от електрическата мрежа (изключете захранващия кабел от контакта).

 **ЕЛЕКТРИЧЕСКИ ШОК!**
ПРЕДУПРЕЖДЕНИЕ! Ако захранващият кабел е повреден, той трябва да бъде сменен от производителя, негов упълномощен сервиз или квалифициран техник, за да се избегне всякаква опасност.

 **ЕЛЕКТРИЧЕСКИ ШОК!**
ПРЕДУПРЕЖДЕНИЕ! Когато разполагате уреда, уверете се, че захранващият кабел не е притиснат или повреден.

 **ЕЛЕКТРИЧЕСКИ ШОК!**
Ако LED индикаторът не работи, обадете се на сервизен техник. Не се опитвайте да поправяте сами LED осветлението, тъй като има опасност от високо напрежение!

 **ВНИМАНИЕ!**
ПРЕДУПРЕЖДЕНИЕ! Не използвайте никакви електрически устройства във вътрешността на уреда, с изключение на тези, разрешени от производителя на този хладилен уред.

 **ВНИМАНИЕ!**
ПРЕДУПРЕЖДЕНИЕ! Не използвайте механични устройства или други средства за ускоряване на процеса на размразяване, освен препоръчаните от производителя.

 **ВНИМАНИЕ!**
ПРЕДУПРЕЖДЕНИЕ! За да избегнете всякакви опасности вследствие на нестабилност на уреда, се уверете, че е монтиран според инструкциите.

Опасност от измръзване

Никога не слагайте замразена храна в устата си и избягвайте да докосвате замразена храна, тъй като това може да доведе до измръзване.

Безопасност на деца и уязвими хора

Уредът не е предназначен за употреба от лица (включително деца) с намалени физически, сетивни или умствени способности или от лица без опит и познания, освен ако не са наблюдавани или инструктирани относно употребата на уреда от лице, отговорно за тяхната безопасност.

Децата трябва да бъдат наглеждани, за да се уверите, че не си играят с уреда.

Почистването и поддръжката не трябва да се извършват от деца без наблюдение от възрастен.

Отстранете опаковките, предназначени за защита на уреда или определени части по време на транспортиране, и ги дръжте далеч от деца. Те представляват опасност от нараняване или задушаване.

Когато изхвърляте използван уред, изключете захранващия кабел, свалете вратата и оставете рафтовете в уреда. Това ще попречи на децата да се затворят вътре.

Само за европейските пазари

Този уред може да се използва от деца на възраст над 8 години, както и от лица с намалени физически, сетивни или умствени способности, или без опит и познания, при условие че те са наблюдавани и инструктирани за правилната употреба на уреда и разбират свързаните с това опасности.

Не позволявайте на деца да си играят с уреда.

Почистването и поддръжката не трябва да се извършват от деца без наблюдение от възрастен.

Деца на възраст от 3 до 8 години могат да поставят и изваждат продукти от хладилните уреди.

Предупреждение за хладилния агент.

Уредът съдържа малко количество от екологично съобразния, но запалим газ R600a. Уверете се частите на охлаждащата система не са повредени. Изтичането на газ не е опасно за околната среда, но може да причини наранявания на очите или пожар.

В случай на изтичане на газ, проветрете добре помещението, изключете уреда от захранването и се свържете със сервизния център.

Важна информация за употребата на уреда

ПРЕДУПРЕЖДЕНИЕ! Този уред е предназначен за ползване в домакинството и други подобни приложения като:

- кухненски зони за персонала в магазини, офиси и други работни среди;
- селски къщи или от клиенти в хотели, мотели и други среди от жилищен тип;
- места за почивка, предлагащи нощувка и закуска;
- кетъринг и други подобни нетърговски приложения.



ВНИМАНИЕ!

ПРЕДУПРЕЖДЕНИЕ! Не блокирайте вентилационните отвори във вътрешната част на уреда или във вградената структура.

Уредът не трябва да се използва на открито и не бива да бъде излаган на дъжд.

Не съхранявайте експлозивни субстанции като аерозолни контейнери със запалими вещества в уреда.

Ако уредът няма да се ползва за по-продължителен период от време, го изключете чрез съответния бутон и му прекъснете захранването. Изпразнете уреда, размразете го, почистете го и оставете вратата откритата.

В случай на повреда или прекъсване на електрическото захранване, не отваряйте фризера, освен ако не е спрял да работи за над 16 часа. След този период използвайте замразената храна или осигурете подходящо охлаждане (например резервен уред).

Техническа информация за уреда

Във вътрешността на уреда можете да намерите табелката с производствените данни. Тя дава информация за напрежението, брутен и нетен обем, тип и количество на хладилния агент и информация за климатичните класове.

Ако езикът на табелката не е избраният от вас език или не е езикът на вашата страна, заменете я с предоставената ви табелка.



ВНИМАНИЕ!

ПРЕДУПРЕЖДЕНИЕ! Не повреждайте веригата на хладилния агент.

Съвети за пестене на енергия с хладилни уреди

- Монтирайте уреда, както е посочено в инструкциите за употреба.
- Не отваряйте вратата на уреда по-често, отколкото е необходимо.
- От време на време проверявайте дали въздухът циркулира свободно под уреда.
- Ако уплътнението е повредено или не осигурява идеално уплътняване поради каквато и да е причина, трябва да го смените възможно най-скоро.
- Съхранявайте храната в плътно затворени съдове или в подходяща опаковка.
- Преди да поставите храна в хладилника, я оставете да се охлади до стайна температура.
- Размразяване на замразена храна в хладилника.
- За да се възползвате от целия обем на фризера, извадете някои от чекмеджетата, както е описано в инструкциите за употреба.
- Размразете фризера, когато се е натрупал слой от приблизително 3-5 милиметра скреж или лед по вътрешните повърхности.
- Уверете се, че разположението на рафтовете във вътрешността е равномерно и че храната е разпределена така, че въздухът да може свободно да циркулира в уреда (вижте препоръчителното разпределение на храната, описано в инструкциите).
- При уреди с вентилатор не блокирайте отворите на вентилатора.
- Ако не се нуждаете от вентилатора или йонизатора, ги изключете, за да намалите консумацията на електроенергия.

Монтиране и свързване

Избор на помещение

- Поставете уреда в сухо и добре проветрявано помещение. Уредът ще работи правилно, ако температурата на околната среда е в интервала, уточнен на табелката. Класът на уреда е указан на табелката/етикета с основната информация за уреда.

Описание	Клас	Диапазон на околната температура °C	Относителна влажност
Разширен умерен	SN	+10 до +32	≤75%
Умерен	N	+16 до +32	
Субтропичен	ST	+16 до +38	
Тропичен	T	+16 до +43	



ИНФОРМАЦИЯ!

Този уред не е предназначен да бъде използван като вграден уред.



ИНФОРМАЦИЯ!

Не поставяйте уреда в помещение, където температурата може да падне под 5 °C, тъй като това може да доведе до неправилно функциониране или повреда на уреда!

- След монтажа захранващият кабел на уреда трябва да е лесно достъпен!
- Не поставяйте уреда близо до топлинни източници, например готварска печка, радиатор, бързovar и други подобни, и не го излагайте на директна слънчева светлина. Уредът трябва да бъде позициониран на най-малко 3 см от електрическа или газова готварска печка и на най-малко 30 см от печка на нафта или твърдо гориво. Ако разстоянието между такъв източник на топлина и уреда е по-малко, използвайте изолиращ панел.

Позициониране на уреда

Монтажът на уреда трябва да се извършва от поне двама души, за да се избегне физическо нараняване или повреда на уреда.

- Уредът е предназначен за свободностоящо разполагане. За да достигнете минималната консумация на енергия съгласно табелата на уреда, винаги оставайте 50 mm отстояние между стената и гърба на уреда и 100 mm над него. Осигурете адекватна циркулация на въздуха от двете страни и над уреда.
- Уредът може да бъде разположен до или между шкафове, или до стена. В случай на такова разположение, уредът ще работи безпроблемно; въпреки всичко, консумацията на енергия може да се повиши. Обърнете внимание на минималното отстояние над и зад уреда, както е описано на графиката.
- Съобразете отстоянията с отварянето на вратата на уреда, за да могат чекмеджетата и рафтовете да бъдат изтеглени или изваждани (виж инсталационната схема).

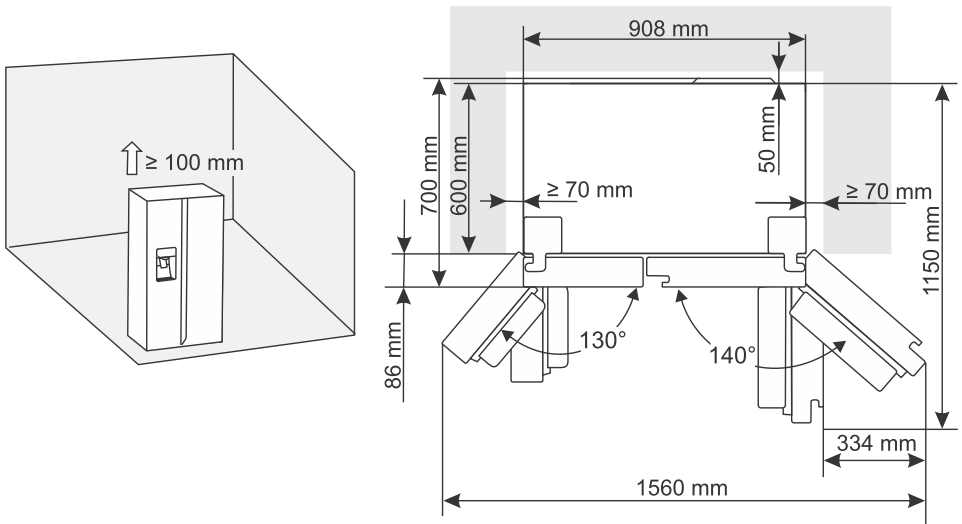

Регулиране на уреда

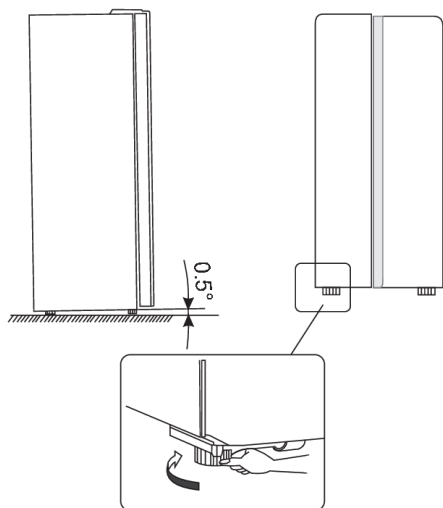

- За да гарантирате, че уредът е разположен хоризонтално и че зад него има достатъчна циркулация на въздух, може да се наложи да регулирате крачетата в долната му част. Височината на крачетата може да се регулира с пръсти или с помощта на подходящ гаечен ключ.
- Оставете вратата да се затвори автоматично. След това завъртете регулируемите крачета, така че горната част на уреда да се наклони назад с около 10 mm или 0,5°.
- Когато искате да преместите уреда, повдигнете отново крачетата, за да може уредът да се движи свободно върху въртящите се ролки. След преместване на уреда до желаната позиция го подравнете отново.

⚠ ВНИМАНИЕ!

Внимание! Използвайте въртящите се ролки само за преместване на уреда напред и назад, тъй като те не функционират като колела. Ако наклоните уреда на една или друга страна, това може да повреди пода и ролките.

Регулиране на вратата на уреда

Ако установите, че вратата на уреда не е напълно подравнена (че вратата на фризера и вратата на хладилника не са на едно и също ниво), можете да използвате предоставения инструмент, за да регулирате височината на вратата.

Ако вратата на фризера е по-високо от вратата на хладилника. Първо използвайте предоставения инструмент, за да завъртите винта на долната панта обратно на часовниковата стрелка, за да повдигнете вратата. После фиксирайте гайката с гаечен ключ.

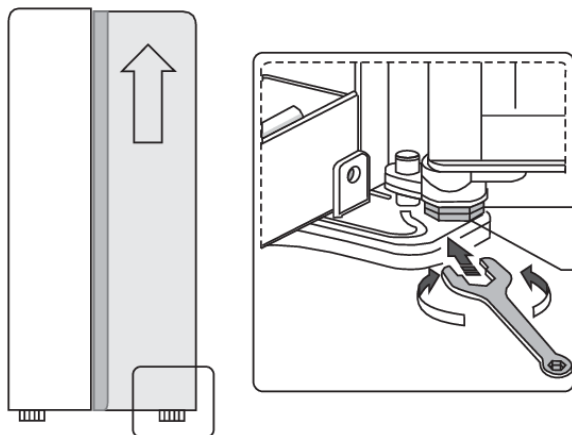

Свързване на уреда

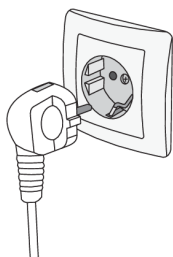

- Свържете уреда към електрическата мрежа с помощта на захранващия кабел. Контактът на стената трябва да бъде заземен (обезопасен контакт). Номиналното напрежение и честотата са указани на табелката/етикета с основната информация за уреда.
- Уредът трябва да бъде свързан към електрическата мрежа и заземен в съответствие с действащите стандарти и разпоредби. Уредът ще има краткотрайни отклонения от номиналното напрежение, но не повече от $\pm 6\%$.

Описание на уреда

Вътрешното оборудване може да е различно според модела на уреда.

Този продукт включва светлинен източник с клас на енергийна ефективност G.

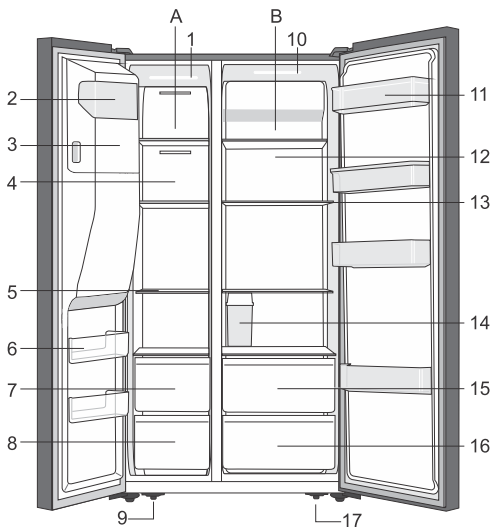

A Фризер

1. LED осветление във фризера
2. Преден капак на ледогенератора
3. Тавичка за лед
4. Капак на канала за циркулация на въздуха на фризера
5. Рафт на фризера
6. Рафт на вратата на фризера
7. Горно чекмедже на фризера
8. Долно чекмедже на фризера
9. Ляво регулируемо краче в долната част на уреда

B Хладилник

10. LED осветление в хладилника
11. Рафт на вратата на хладилника
12. Капак на канала за циркулация на въздуха на хладилника
13. Рафт на хладилника
14. Резервоар за вода
15. Горно чекмедже на хладилника
16. Долно чекмедже на хладилника
17. Дясно регулируемо краче в долната част на уреда

БЕЛЕЖКА!

Поради периодични промени в нашите продукти е възможно вашият хладилник да се различава леко от описания в настоящите инструкции за употреба, но неговите функции и начини на употреба остават същите.

Работа с уреда

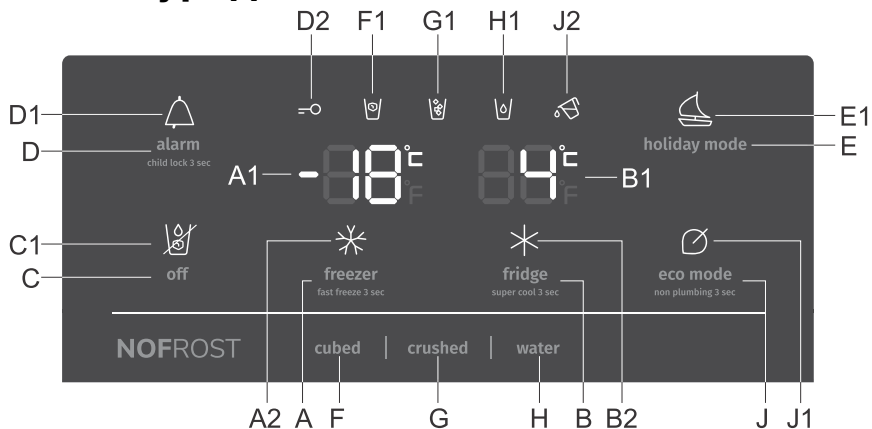

- A** Бутон за настройка на температурата на фризерното отделение и бутон за вкл./изкл. на интензивното замразяване
- A1** Извеждане на зададената температура на фризерното отделение
- A2** Индикатор за функцията за интензивно замразяване (увеличаване температурата на замразяване)
- B** Бутон за настройка на температурата на хладилното отделение и бутон за вкл./изкл. на интензивното охлаждане
- B1** Дисплей на температурата в хладилното отделение
- B2** Индикатор за функция интензивно охлаждане (супер охлаждане)
- C** Бутон за включване/изключване на ледогенератора
- C1** Индикатор за работа на ледогенератора (когато символът C1 свети, ледогенераторът е изключен)
- D** Изключване на алармата и бутон за вкл./изкл. на защита за деца (child lock)
- D1** Индикатор за работа на алармата
- D2** Индикатор за работа на защитата за деца
- E** Бутон за вкл./изкл. при дълго отсъствие (holiday mode)
- E1** Индикатор за функцията дълго отсъствие (holiday mode)
- F** Бутон за приготвяне на кубчета лед
- F1** Индикатор за приготвяне на кубчета лед
- G** Бутон за приготвяне на натрошен лед
- G1** Индикатор за приготвяне на натрошен лед
- H** Бутон за подаване на студена вода
- H1** Индикатор за наливане на студена вода
- J** Бутон за вкл./изкл. на функция Есо (eco mode) и бутон за изключване на алармата за резервоара за вода
- J1** Индикатор за функция Есо (eco mode)
- J2** Индикатор на алармата за резервоара за вода

Включване/изключване на уреда

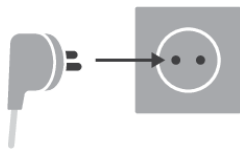

Включване на захранването: За да включите уреда, пхнете захранващия кабел в контакта.

Изключване на захранването: За да изключите уреда, изключете захранващия кабел от контакта.

Регулиране на температурата в уреда

💡 ИНФОРМАЦИЯ!

- Температурата на уреда е зададена фабрично на препоръчаната настройка, т.е. 4 °C за хладилното отделение и -18 °C за фризерното отделение.
- След включване на уреда може да отнеме няколко часа, за да бъде достигната зададената температура. Не поставяйте храна в хладилника преди температурата да падне до избраната настройка.

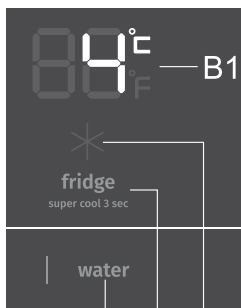

Температурата в **хладилното отделение** може да бъде зададена с бутон **В**. Натискайте бутон **В**, докато дисплейт **В1** покаже желаната температура.

H B B2

- Температурата на хладилното отделение може да бъде зададена в диапазона от +2°C до +8°C.
- Всеки път, когато натискате бутон **В**, ще намалявате настройката с 1°C. След три секунди бездействие, настройката автоматично се запазва като последната зададена температура на хладилното отделение.
- Препоръчителната настройка на температурата е 4 °C.

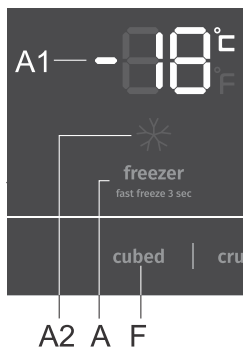

Температурата във **фризерното отделение** може да бъде зададена с бутон **A**. Натискайте бутон **A**, докато дисплеят **A1** покаже желаната температура.

- Температурата на фризера може да бъде зададена в диапазона от -14 °C до -24 °C.
- Всеки път, когато натиснете бутон **A**, ще намалявате настройката с 1°C. След три секунди бездействие, настройката автоматично се запазва като последната зададена температура на фризера.
- Препоръчителната настройка на температурата е -18 °C.

Интензивно замразяване (фризер) (*)

- Използвайте тази настройка, след като включите уреда за пръв път, преди почистване или 24 часа преди да сложите голямо количество храна.

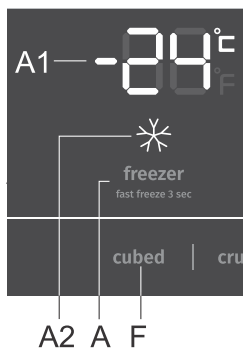

Включване: Включете режима на интензивно замразяване чрез продължително натискане (3 секунди) на бутон **A**. Дисплеят ще покаже **A2** и ще посочи стойността **-24°C**.

Изключване: Изключете режима на интензивно замразяване отново чрез продължително натискане (3 секунди) на бутон **A**.

Ако настройката не бъде дезактивирана ръчно, тя ще бъде изключена автоматично (след около един ден). Настройката ще се върне към последно зададената стойност.

☀- ИНФОРМАЦИЯ!

- Когато функцията за интензивно замразяване е активирана, уредът ще работи с максималната мощност. През това време работата му може временно да е малко по-шумна.

☀- ИНФОРМАЦИЯ!

- Когато е активирана функцията за интензивно замразяване, температурата може да е по-ниска и в хладилника, и във фризера.

Интензивно охлаждане (хладилно отделение) (*)

💡- ИНФОРМАЦИЯ!

Използвайте тази настройка, след като включите уреда за пръв път, преди почистване или 24 часа преди да сложите голямо количество храна.

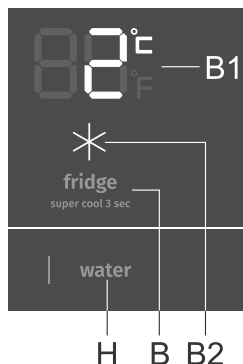

Включване: Включете режима на интензивно охлаждане чрез продължително натискане (3 секунди) на бутон **В**. Дисплеят ще покаже **В2** и ще посочи стойността **2°C**.

Изключване: Изключете режима на интензивно охлаждане отново чрез продължително натискане (3 секунди) на бутон **В**.

Ако настройката не бъде дезактивирана ръчно, тя ще бъде изключена автоматично (след около три часа). Настройката ще се върне към последно зададената стойност.



Работа на ледогенератора/диспенсъра за студена вода

💡- ИНФОРМАЦИЯ!

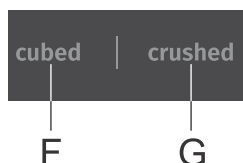
- Когато отворите вратата на фризера или когато е активирана защита за деца, устройството няма да работи.



Имате два варианта за приготвяне на лед:

- Кубчета лед: натиснете **F**. Ще светне следният символ .
- Натрошен лед: натиснете **G**. Ще светне следният символ .

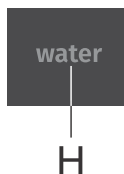

Ако се нуждаете от студена вода, натиснете **Н**. Ще светне следният символ .

Включване/изключване на ледогенератора

Ако нямате нужда от лед, изключете тази функция, за да пестите вода и електричество.



Включване: Включете ледогенератора, като натиснете **С**. Символът **С1** няма да бъде изведен.



Изключване: Изключете ледогенератора, като натиснете **С**. Ще светне следният символ **С1**.

ИНФОРМАЦИЯ!

Когато е изведен следният символ **С1**, приготвянето на лед не е активно, но пак можете да си сипете лед от вече приготвения в отделението и пак можете да си налеете студена вода, като натиснете **Н**.

Функция **Есо** (🗑️) (Препоръчителна настройка)

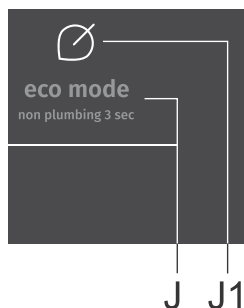

Включване: Включете функцията **Есо**, като натиснете **Ж**. Дисплеят ще покаже **Ж1**.

Изключване на захранването: Функцията **Есо** може да бъде изключена, като натиснете отново бутона **Ж**, докато символът **Ж1** изгасне.

Функцията **Есо** ще бъде дезактивирана и когато промените настройката за температура на хладилника или фризера или когато активирате някоя от допълнителните функции.

Режим Ваканция (продължително отсъствие)

Използвайте тази функция, когато ще отсъствате за дълъг период от време, например когато отивате на почивка или в дълга командировка.

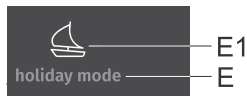

Включване: Включете функцията, като натиснете **E**. Дисплеят ще покаже **E1**.

- Когато тази функция е активирана, температурата на хладилника ще бъде зададена на 15°C, а температурата на фризера ще бъде зададена на -18°C.

ВНИМАНИЕ!

Преди да активирате тази функция, изпразнете хладилника, тъй като всякакви нетрайни храни, оставени в него, могат да се развалят.

Power off: изключете функцията, като натиснете отново бутона **E**, докато символът **E1** изгасне.

Аларма за резервоара за вода

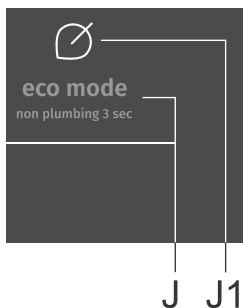

Ако резервоарът за вода не е инсталиран правилно или ако изобщо не е инсталиран, светва следният символ .

Изключване на алармата:

- Можете да изключите алармата, като натиснете **J** и задържите за 3 секунди.

Аларма за отворена врата



Ако вратата е отворена твърде дълго, ще се активира звукова аларма (повтарящ се звуков сигнал) и ще светне следният символ **D1**.

Звуковият сигнал ще продължи да звучи три пъти в минута в продължение на 10 минути.

Изключване на алармата: Изключете звуковата аларма, като затворите вратата. Символът **D1** ще продължи да свети, докато не го изключите, като натиснете **D**.

ИНФОРМАЦИЯ!

Ако оставите вратата отворена за повече от 10 минути, алармата ще спре. Уредът влиза в безопасен режим на работа, за да се осигури достатъчно охлаждане и да се предотврати разваляне на храната въпреки отворената врата.

Защита за деца



Включване: Активирайте защитата за деца чрез продължително натискане (3 секунди) на **D**, докато на дисплея се покаже =O .

Тази функция заключва целия контролен панел, включително ледогенератора/диспенсера за студена вода.

Изключване: За да деактивирате функцията, натиснете отново продължително бутона **D**.

В случай на прекъсване на захранването функцията не се запазва.

Вътрешно оборудване на уреда

(* Оборудването зависи от модела)

Рафтове

Можете да пренаредите празните рафтове по водачите в уреда, както желаете, без да се налага да ги изваждате от него. За да преместите или извадите рафт от уреда, дръпнете го към себе си, повдигнете го отпред и след това го преместете или извадете от уреда. Съхранявайте по-нетрайните храни в задната част на рафтовете, където температурата е най-ниска.

Отделение за плодове и зеленчуци (CrispZone) *

Отделенията на дъното на хладилника са предназначени за съхранение на плодове и зеленчуци. Те осигуряват влажност и предпазват храната от изсъхване.

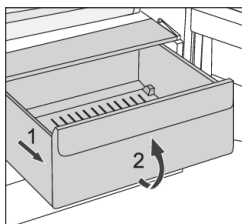

- Изваждане на отделението:
 - Издърпайте отделението докрай. После повдигнете предната му част и го извадете изцяло от уреда.

Рафтове на вратата

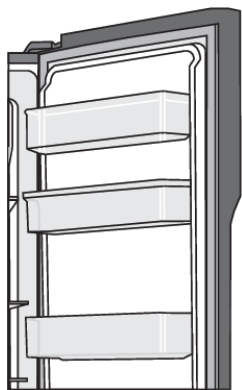

Вътрешната страна на вратата на хладилника и фризера е оборудвана с рафтове, предназначени за съхранение на малки опаковки.

Можете да разполагате рафтовете както желаете, като ги повдигнете леко от жлебовете, които ги държат на място, и ги преместите на желаното място, като се уверите, че влизат плътно в съответните жлебове.

Долният рафт на вратата на хладилника е предназначен за съхранение на бутилки.

Максималното натоварване на всеки рафт на вратата е 5 кг.

Система за разпределение на въздуха (MultiFlow) *

- Усъвършенстваната система MultiFlow равномерно разпределя въздуха и уеднаквява температурата в целия хладилник. Тази система също така позволява поставяне на всякакъв тип храна върху който и да е рафт в хладилника, тъй като няма температурни разлики между тях.

Резервоар за вода

Водата за ледогенератора и диспенсъра за студена вода се съхранява в резервоара за вода. За да добавите вода в резервоара, следвайте тези инструкции:

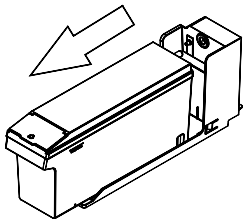

Изтеглете резервоара за вода.

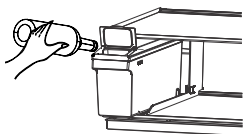

Повдигнете малката капачка отпред, след което налейте вода директно в резервоара.



ВНИМАНИЕ!

Наливайте само питейна вода в резервоара.

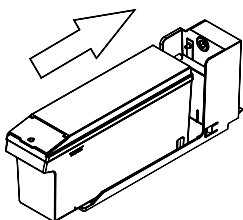

Инсталирайте отново резервоара за вода на рафта на хладилника.

Ледогенератор/Диспенсър за вода

Като натиснете "**cubed**" (кубчета лед), "**crushed**" (натрошен лед) или "**water**", можете да изберете дали от диспенсъра да излиза лед (и в каква форма) или студена вода.

След като изберете вида лед, леко натиснете лоста на диспенсъра с купа или чаша. От уреда ще излиза лед. Уверете се, че купата или чашата е притисната към машината, така че ледът да пада в нея.



ИНФОРМАЦИЯ!

- Ако изберете кубчета лед, след като сте избрали функцията за натрошен лед, малко количество от останалия натрошен лед може да попадне в купата или чашата.
- Не изваждайте купата или чашата изпод диспенсъра веднага след като сте налили желаното количество вода или сте получили желаното количество лед. Изчакайте още 2 до 3 секунди, за да предотвратите разливане.
- Водата от диспенсъра е студена, а не ледено студена. Ако искате по-студена вода с лед, първо изсипете лед в чашата и след това я напълнете с вода от машината.

⚠ ВНИМАНИЕ!

- Не дърпайте лоста, тъй като това може да повреди или счупи пружината му.
- За да предотвратите прегряване на мотора на шредера за лед, не дозирайте леда за повече от една минута при нормална употреба.

Използване на отделението за лед

За да извадите отделението за лед: хванете дръжката, както е показано на фигурата по-долу. След това го повдигнете и го издърпайте бавно, за да предотвратите наранявания.

Изваждане на отделението за лед:

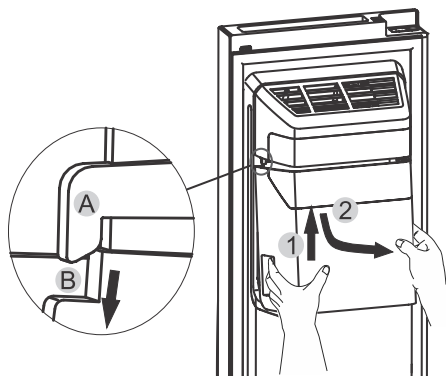

1. Повдигнете отделението за лед.
2. Издърпайте го бавно.

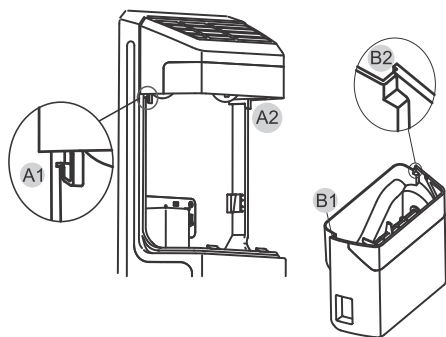

Когато връщате отделението за лед на мястото му, уверете се, че двата му странични жлеба (A1 и B1) се заключват в съединителите (A1 и A2).

Инсталиране на отделението за лед:

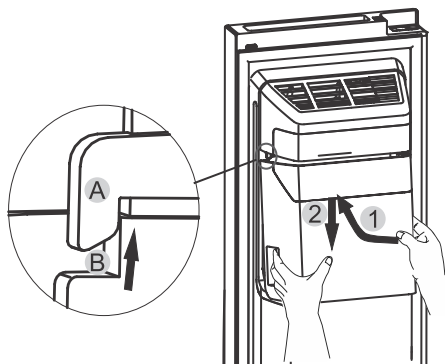

1. Бутнете отделението за лед нагоре и се уверете, че двата му странични жлеба (B1 и B2) се заключват в съединителите (A1 и A2).
2. Издърпайте отделението за лед надолу и се уверете, че стои здраво в държача.

ИНФОРМАЦИЯ!

- Когато ледогенераторът пуска кубчета лед в отделението, всички звуци, които чувате, са част от нормалната работа.
- Ако не извадите леда от отделението дълго време, кубчетата може да се слепят. В такъв случай извадете всички лед и изпразнете отделението.
- Ако хладилникът е изключен твърде дълго, ледът в отделението ще се стопи и от хладилника може да потече вода на пода. За да предотвратите това, извадете всички лед от отделението.
- Ако не можете да извадите леда от отделението, проверете дали ледът не е заседнал в улея и го отстранете, ако е необходимо. Можете също така да издърпате отделението за лед, за да проверите дали няколко кубчета лед не са се слепили и да ги отстраните.
- Първото количество кубчета лед, приготвено след инсталирането, ще бъде по-малко, тъй като все още има въздух в маркучите за вода. При нормална употреба този въздух ще бъде изхвърлен от маркуча.
- Измийте отделението за лед с мек почистващ препарат, след това изплакнете и подсушете старателно. Не използвайте груби или абразивни почистващи препарати или разтворители.

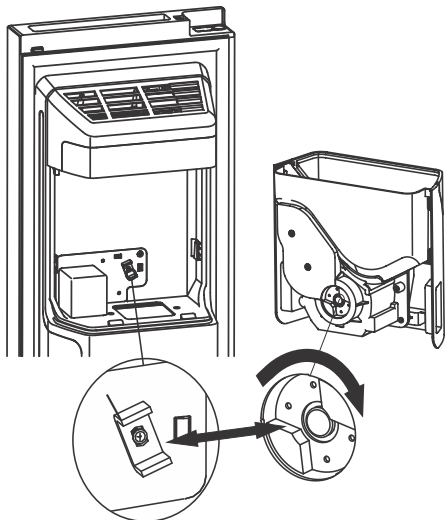

Преди да инсталирате отново отделението за лед, проверете дали съединителите са под правилен ъгъл, за да пасват един на друг. Ако не, преместете съединителя на отделението за лед под такъв ъгъл, че да съответства на съединителя на мотора.

⚠ ВНИМАНИЕ!

- Не пъхайте пръсти, ръце или други неподходящи предмети в улея или отделението за лед, тъй като това може да доведе до нараняване или щети.
- Не позволявайте на деца да се катерят по ледогенератора/диспенсъра за студена вода или да дърпат отделението за лед, тъй като това може да доведе до нараняване.

Съхраняване на храна в хладилника

Важни предупреждения относно съхраняването на храна

ИНФОРМАЦИЯ!

Правилното използване на уреда, подходящите опаковки, поддържането на точната температура и спазването на стандартите за хигиена на храните, имат решаващо въздействие върху качеството на съхранение на храните.

Следете срока на годност на храните върху опаковките.

Храната в хладилника трябва да се съхранява в затворени контейнери или в подходяща опаковка, за да предотвратите изпускане или поемане на миризми и влажност.

Не съхранявайте леснозапалими, летливи и експлозивни субстанции в хладилника.

Бутилките с високо съдържание на алкохол трябва да бъдат плътно затворени и съхранявани в изправено положение.

Някои органични разтвори, етерични масла от кора на лимон и портокал, маслена киселина и др. могат да повредят пластмасовите повърхности при продължителен контакт, водещ до нараняване и преждевременно стареене на въпросните материали.

Неприятна миризма ще ви предупреди за липса на хигиена в уреда или за храни с изтекъл срок на годност (вижте глава Почистване на уреда).

Ако ще отсъствате от къщи за дълъг период от време, извадете нетрайните храни от хладилника.

Избягвайте замърсяването на храна

За да избегнете замърсяването на храна, спазвайте следните инструкции:

- Отварянето на вратата за дълги периоди от време може да причини значително покачване на температурата в отделенията на уреда.
- Редовно почиствайте повърхностите, които влизат в контакт с храната, и достъпните системи за оттичане.
- Съхранявайте суровото месо и рибата в подходящи съдове в хладилника, за да не влизат в контакт или да капят върху другата храна.
- Ако хладилникът ще остане празен за дълго време, изключете го, размразете го, почистете го, подсушете и оставете вратата отворена, за да предотвратите появата на мухъл в уреда.

Замразяване и съхраняване на замразена храна

Процедура на замразяване

ИНФОРМАЦИЯ!

Максималното количество пресни хранителни продукти, които могат да бъдат поставени едновременно, е посочено на производствената табелка. Ако количеството на храната, която трябва да бъде замразена, надвишава указаното количество, качеството на замразяване ще бъде ниско; освен това, качеството на вече замразените храни ще се влоши.

- Активирайте функцията за супер замразяване 24 часа преди замразяване на прясна храна:
- чрез дълго натискане (3 секунди) freezer fast freeze 3 sec, докато светне следният символ * .
- След това можете да поставите прясна храна във фризера.

Уверете се, че пресните храни не са в контакт с храна, която вече е замразена.

- Когато замразявате малки количества храна (1-2 кг), активирането на функцията за супер замразяване не е необходимо.

Важни предупреждения за замразяване

ИНФОРМАЦИЯ!

Използвайте фризера само за замразяване на храна, подходяща за замразяване. Винаги използвайте качествена и прясна храна.

Изберете най-подходящата опаковка за храната и използвайте опаковката правилно.

Уверете се, че опаковката е въздухо- и водонепропусклива, така че храната да не изсъхва и да не губи витамините си.

Запишете вида храна, количеството и датата на замразяване на опаковката.

Важно е храната да се замрази бързо. Ето защо се препоръчват по-малки разфасовки. Охладете храната в хладилника преди да я замразите.

Съхраняване на индустриално замразена храна

- Когато съхранявате и използвате замразена храна, следвайте инструкциите на производителя. Температурата и срокът на годност са указани на опаковката.
- Избирайте само храни с неповредена опаковка, съхранявани във фризери при температура от -18°C или по-ниска.
- Не купувайте храна, покрита със скреж, тъй като това показва, че тя е била частично размразявана няколко пъти и е с по-ниско качество.
- Предпазете храната от размразяване по време на транспортиране. В случай на повишаване на температурата, времето на съхранение ще бъде по-кратко и качеството ще се влоши.

Време на съхранение на замразена храна

Препоръчително време на съхранение във фризера

Вид храна	Време
плодове, говеждо	От 10 до 12 месеца
зеленчуци, телешно, птиче	От 8 до 10 месеца
еленово месо	От 6 до 8 месеца
Свинско	От 4 до 6 месеца
ситно нарязано или мляно месо	4 месеца
хляб, тестени изделия, сготвени ястия, цремна риба	3 месеца
карантия	2 месеца
пушена наденица, мазна риба	1 месец

Размразяване на замразена храна

- Размразяването е важна стъпка, когато съхранявате замразена храна. Храната трябва да бъде размразявана правилно.
- По-долу са посочени подходящите начини на размразяване:
 - в хладилника,
 - в студена вода,
 - в микровълнова или конвекторна фурна с подходяща програма за размразяване.
- Някои замразени продукти могат да се готвят без предварително размразяване. Това ще бъде указано от производителя върху опаковката.
- Пакетирайте храната в малки количества. Това ще позволи по-бързото й размразяване.
- Използвайте частично или напълно размразената храна възможно най-бързо. Бактериите в размразената храна се активират отново и тя ще се развали бързо. Това се отнася особено за плодовете, зеленчуците и готовите ястия.
- Не замразявайте повторно храна, която е била частично или напълно размразена.

Размразяване на уреда

Автоматично размразяване на хладилника

Хладилникът не се нуждае от размразяване, тъй като ледът на задната стена отвътре се размразява автоматично. Всякакъв натрупан лед се топи, когато компресорът не е активен. Капките се стичат през отвор в задната стена на хладилника в контейнер над компресора, от където се изпаряват.

Уверете се, че отворът в задната стена на хладилника не е запушен от храна или други предмети.

Ако на задната стена на хладилника се образува прекалено много лед (3-5 мм), изключете уреда и го размразете ръчно.

Размразяване на NoFrost фризер

- NoFrost фризерът се размразява автоматично. Слойт скреж, който може да се образува от време на време, ще изчезне автоматично.

Почистване на уреда



ВНИМАНИЕ!

Преди почистване изключете уреда от електрическата мрежа - изключете уреда и извадете свързващия кабел от контакта.

- Използвайте мека кърпа, за да почистите всички повърхности. Почистващи препарати, които съдържат абразивни субстанции, киселини или разтворители не са подходящи за почистване, тъй като могат да наранят повърхностите.

Почистете външните повърхности на уреда с вода или мек разтвор на сапунена вода.

Лакираните и алуминиеви повърхности могат да се почистват с хладка вода, към която сте прибавили мек почистващ препарат. Позволено е използването на почистващи препарати с ниско съдържание на алкохол (например препарат за прозорци). Не използвайте почистващи препарати с алкохол за почистване на пластмасови повърхности.

Вътрешността на уреда може да се почиства с хладка вода, към която можете да прибавите малко оцет.

- Не мийте частите от вътрешното оборудване на уреда в съдомиялна, тъй като могат да се повредят.
- Натрупването на скреж или лед с дебелина 3-5 мм ще повиши консумацията на електроенергия. Ето защо трябва редовно да се отстранява (това не се отнася за NO FROST фризери). Не използвайте остри предмети, разтворители или спрейове.
- След почистване включете отново уреда и сложете храната обратно.

Отстраняване на проблеми

Проблем:	Причина или начин на отстраняване:
Уредът е свързан към електрическата мрежа, но не работи.	<ul style="list-style-type: none"> Уверете се, че има напрежение в електрическия контакт и че уредът е включен.
Охлаждащата система работи за продължителен период от време:	<ul style="list-style-type: none"> Твърде висока температура на околната среда. Вратата се отваря прекалено често или за твърде дълго време. Вратата не е затворена правилно (вероятни замърсявания на уплътнението, неправилно монтирана врата, повредено уплътнение и др.). Твърде много прясна храна, сложена наведнъж. Сензорът в хладилника е блокиран от прясна храна. Уверете се, че въздухът може да циркулира около сензора (само някои модели имат такъв).
Прекаленото натрупване на лед на задната стена на хладилника може да е в резултат на следното:	<ul style="list-style-type: none"> Вратата се отваря прекалено често или за твърде дълго време. В хладилника е сложена топла храна. Храна или контейнери в контакт със задната стена на хладилника. Лошо уплътнение на вратата. Ако уплътнението е замърсено или повредено, го почистете или заменете.
Натрупване на лед или скреж във вътрешността на фризера:	<ul style="list-style-type: none"> Вратата се отваря твърде често или за твърде дълго време. Вратата не е затворена добре. Вратата има лошо уплътнение (уплътнението е мръсно или повредено, вратата не е монтирана правилно и т.н.) Размразете уреда ръчно.
Конденз по рафта над чекмеджетата:	<ul style="list-style-type: none"> Това е временно явление, което не може да се избегне напълно при периоди на висока температура и влажност на околната среда. То отшумява, когато температурата и влажността се нормализират. Препоръчваме ви да почиствате чекмеджетата по-често и да забърсвате капките. Отворете плъзгача за контрол на влажността. Слагайте храната в торбички или други опаковки с добро уплътнение.
Капчици върху задната стена на хладилното отделение.	<ul style="list-style-type: none"> Това е нормално. Хладилното отделение се размразява автоматично, в резултат на което капчиците вода изтичат през отвор в задната стена на хладилното отделение в тавичка над компресора, откъдето водата се изпарява.
От хладилника капе/тече вода:	<ul style="list-style-type: none"> Запушен отвор за източване на водата или вода, която капе отстрани на канала. Почистете запушения отвор, например с помощта на пластмасова сламка.

Таблицата продължава от последната страница

Проблем:	Причина или начин на отстраняване:
	<ul style="list-style-type: none"> • Ако се натрупа дебел слой лед, размразете уреда ръчно (вижте Размразяване на уреда).
Вратата се отваря трудно:	<ul style="list-style-type: none"> • Ако се опитате да отворите вратата на фризера, след като току-що сте я затворили, това може да се окаже трудно. Когато отваряте вратата, от уреда излиза част от хладния въздух, който се заменя с топъл въздух от околната среда. Когато този въздух се охлади, се създава отрицателно налягане, което води до проблеми с отварянето на вратата. След няколко минути състоянието се е нормализирало и вратата отново може да се отваря лесно.
Страните на уреда са топли.	<ul style="list-style-type: none"> • Това е нормално. В страните на уреда са монтирани тръби, които се нагряват по време на работа на уреда.
LED индикаторът не работи:	<ul style="list-style-type: none"> • Ако LED индикаторът не работи, обадете се на сервизен техник. • Не се опитвайте да поправяте сами LED индикатора, тъй като има опасност от високо напрежение!
На дисплея се появява Eс или Eг:	<ul style="list-style-type: none"> • Сензорните бутони не реагират. Обърнете се към сервиз за ремонт. • Докато не бъде ремонтиран от сервизен техник, уредът ще работи в безопасен режим на работа. Уредът автоматично ще запази най-подходящата температура за всяко отделение.
На дисплея ще се появи E0:	<ul style="list-style-type: none"> • Сензорът за влажност и околна температура е дефектен. Обърнете се към сервиз за отстраняване на проблема. Уредът ще работи в безопасен режим, докато не бъде ремонтиран от сервизен техник. Уредът автоматично ще поддържа най-подходящата температура за всяко отделение.
На дисплея ще се появи E1:	<ul style="list-style-type: none"> • Температурният сензор на хладилника е дефектен. Обърнете се към сервиз за отстраняване на проблема. Уредът ще работи в безопасен режим, докато не бъде ремонтиран от сервизен техник. Уредът автоматично ще поддържа най-подходящата температура за всяко отделение.
На дисплея се появява E3:	<ul style="list-style-type: none"> • Температурният сензор на фризера е дефектен. Обърнете се към сервиз за отстраняване на проблема. Уредът ще работи в безопасен режим, докато не бъде ремонтиран от сервизен техник. Уредът автоматично ще поддържа най-подходящата температура за всяко отделение.

Таблицата продължава от последната страница

Проблем:	Причина или начин на отстраняване:
На дисплея се появява E4:	<ul style="list-style-type: none">Сензорът на изпарителя е дефектен. Обърнете се към сервиз за отстраняване на проблема. Уредът ще работи в безопасен режим, докато не бъде ремонтиран от сервизен техник. Уредът автоматично ще поддържа най-подходящата температура за всяко отделение.
На дисплея се появява E9:	<ul style="list-style-type: none">Температурният сензор на ледогенератора е дефектен. Обърнете се към сервиз за отстраняване на проблема. Уредът ще работи в безопасен режим, докато не бъде ремонтиран от сервизен техник. Уредът автоматично ще поддържа най-подходящата температура за всяко отделение.
На дисплея ще се появи Eb:	<ul style="list-style-type: none">Ледогенераторът е дефектен. Обърнете се към сервиз за отстраняване на проблема.

Ако горните съвети не решават проблема ви, се обадете на най-близкия оторизиран сервиз и посочете типа, модела и серийния номер, указан на табелката с производствени данни или етикета вътре в уреда.

Информация за звука от уреда

Охлаждането в хладилни фризери е възможно благодарение на охлаждаща система, която включва и компресор (и вентилатор при някои уреди) и генерира известно количество шум. Нивото на шума зависи от монтажа, правилната употреба и възрастта на уреда.

- След свързване на уреда към електрическата мрежа, работата на компресора или звука от течаща течност може да е малко по-силен. Това не е признак за неизправност и няма да се отрази на срока на експлоатация на уреда. С времето работата на уреда и този шум ще станат по-тихи.
- Понякога може да се чуят необичайни или силни шумове по време на работа на уреда; те са резултат най-вече от неправилен монтаж:
 - Уредът трябва да стои изравнено и стабилно върху здрава основа.
 - Уредът не трябва да е в контакт със стена или прилежащи мебели.
 - Уверете се, че вътрешното оборудване стои здраво на мястото си и че звукът не е причинен от дрънчащи консерви, бутилки или други контейнери, поставени един до друг.
- Заради голямото натоварване на охлаждащата система, когато вратата се отваря по-често или за по-дълго време, когато се сложи голямо количество прясна храна или когато са активирани функциите за интензивно замразяване или охлаждане, уредът може временно да генерира повече шум.

Опазване на околната среда

Опаковките са направени от екологично съобразни материали, които могат да се рециклират, депонират или унищожават без опасност за околната среда.

Изхвърляне на излязъл от употреба уред

За да опазите околната среда, занесете излезлия от употреба уред в оторизиран център за събиране на домакински уреди.

Преди това, направете следното:

- изключете уреда от електрическата мрежа;
- не позволявайте на деца да си играят с уреда.



■ Символът върху продукта или върху неговата опаковка означава, че този уред не трябва да се третира като обикновен битов отпадък. Продуктът трябва да бъде отнесен в оторизиран център за събиране и обработка на изхвърлено електрическо и електронно оборудване. Правилното депониране на продукта ще спомогне за предотвратяване на негативни ефекти върху околната среда и човешкото здраве, които биха могли да възникнат в случай на неправилно изхвърляне. За подробна информация относно изхвърлянето и обработката на продукта, моля, свържете се с местната градска управа, отговорна за управлението на отпадъците, фирмата за събиране на битови отпадъци или магазина, от който сте закупили продукта.

Вашият бележки

gorenje

www.gorenje.com



921976-a1

CE