

gorenje

ET

EE

KASUTUSJUHEND
PÜSTISE KÜLMIKU/SÜ-
GAVKÜLMIKU

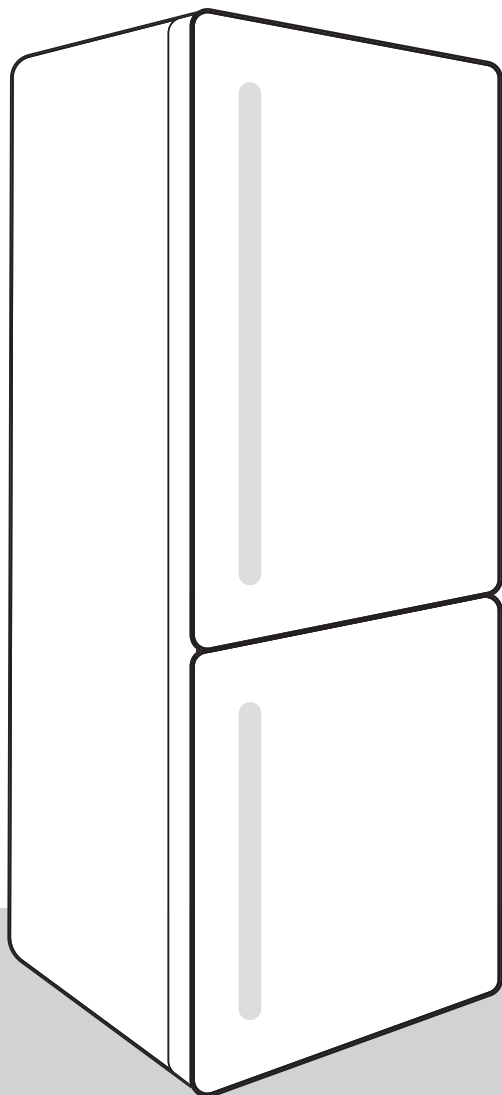

Me täname Teid usalduse eest, mida näitasite meie seadme ostmisega, mis on mõeldud Teie elu lihtsustamiseks. Et teil oleks lihtsam oma seadet kasutada, lisasime detailse kasutusjuhendi ja eraldi lehel oleva paigaldusjuhendi. Juhised võimaldavad Teil võimalikult kiiresti õppida kasutama oma uut seadet.

Loodame, et seadme kasutamine valmistab palju rõõmu.

Palun külastage meie veebilehte, kuhu saate sisestada oma seadme mudeli numbrit, mis on toodud nimiandmeplaadil või garantiilehel, et leida oma seadme täpne kirjeldus, soovitusel kasutamiseks, veaotsingu, info teeninduse kohta, kasutusjuhendid jms.



<http://www.gorenje.com>

Link EU EPREL andmebaasile

Seadmega kaasas oleval energiamärgisel olev QR-kood annab veebilinki selle seadme registreerimiseks ELi EPREL andmebaasis. Hoidke energiamärgist viitena koos kasutusjuhendi ja kõigi muude seadmega kaasasolevate dokumentidega. Toote toimivusega seotud teavet on võimalik leida EU EPREL andmebaasist, kasutades linki <https://eprel.ec.europa.eu> ning mudeli nime ja tootenumbrit, mille leiute seadme andmeplaadilt. Energiamärgise kohta täpsema info saamiseks külastage veebilehte www.theenergylabel.eu.

Seade on ettenähtud kasutamiseks ainult koduses majapidamises.

Külmik on ette nähtud värskete toiduainete säilitamiseks temperatuuril üle 0°C.

Sügavkülmik on mõeldus värskete toiduainete külmutamiseks ja külmutatud toiduainete pikaajaseks säilitamiseks (kuni üks aasta, sõltuvalt toiduaine tüübist).

Järgmiseid sümboleid kasutatakse kogu juhendis ja nendel on järgnev tähendus:



TEAVE!

Informatsioon, soovitus, nipp või nõuanne



HOIATUS!

Hoiatus – üldine oht



ELEKTRIŠOKK!

Hoiatus – elektrilöögi oht



TULEKAHJU OHT!

Hoiatus - tuleoht

Sisukord

Olulised märkused ja hoiatused	5
Enne seadme esmakordset kasutamist	5
Olulised ohutusjuhised	5
Oluline teave seadme kasutamise kohta	8
Keskkonnakaitse	9
Soovitused energia säästmiseks külmikuga seadmetel	11
Paigaldamine ja ühendamine	12
Ruumi valimine	12
Seadme asukoht	12
Seadme ühendamine	14
Ukse avanemissuuna muutmine	15
Seadme kirjeldus	19
Seadme kasutamine	20
Juhtseade 1	20
Juhtseade 2	24
Seadme sisetarvikud	27
Riiul	27
Traatrest pudelitele *	27
Puu- ja juurviljasahtel koos niiskusetaseme kontrolliga (CrispZone) * (sõltuvalt mudelist)	27
Puu- ja juurviljasahtel koos niiskusetaseme kontrolliga (CrispZone) * (sõltuvalt mudelist)	27
ZeroZone'i sahtel *	28
ZeroZone'i sahtli puu- ja köögiviljade sahtliks muutmine *	29
Uksereetid	29
Õhujaotussüsteem (MultiFlow) *	30
Õhuionisaatoriga õhujaotussüsteem (MultiFlow/IonAir) *	30
Kohandamistehnoloogia (AdaptTech)	30
Soovituslik toidu paigutamine seadmes	31
Toidu säilitamine külmikus	32
Olulised hoiatused toidu säilitamisel	32
Vältida toidu saastumist	32
Külmutamine ja külmutatud toidu säilitamine	33
Külmutamise protseduur	33
Olulised hoiatused külmutamisel	33
Tööstuslikult külmutatud toidu säilitamine	33
Külmutatud toidu säilitusaeg	34
Külmutatud toidu sulatamine	34
Seadme sulatamine	35
Külmiku automaatne sulatamine	35
NoFrost-sügavkülmiku sulatamine	35
NoFrost-sügavkülmiku käsitsi sulatamine	35
Seadme puhastamine	36
Tõrkeotsing	37

Olulised märkused ja hoiatused

Enne seadme esmakordset kasutamist

Enne seadme vooluvõrku ühendamist, palun lugege hoolikalt läbi kasutusjuhised, kus on kirjeldatud seadet ja selle õiget ja ohutut kasutamist. Juhised on koostatud mitmele seadme mudelile/tüübile, seetõttu võivad need sisaldada funktsioonide kirjeldusi, mis teie seadmel puuduvad. Soovitame hoida käesolev juhend alles ja kui peaksite seadme edasi müüma, siis andke see seadmega kaasa.

Kasutusjuhend hõlmab ka Jäävaba (No Frost) sügavkülmiku versiooni/mudelit, mis on varustatud ventilaatoriga ja millel on automaatne sulatusprotsess (ainult osadel mudelitel).

Kontrollige koheselt, kas seadmel on vigastusi. Kui olete avastanud, vigastusi, mõlke, teavitage sellest koheselt seadme tarnijat.

Enne seadme vooluvõrku ühendamist, peab see seisma vertikaalses asendis vähemalt 2 tundi. Sellega vähendate võimalike häireid, mis on tingitud transpordi mõjust jahutussüsteemile.

Olulised ohutusjuhised



TULEKAHJU OHT!

HOIATUS! Tulekahju / tuleohtlike materjalide oht.

Seade peab olema maandatud ja ühendatud vooluvõrku vastavalt kehtivatele nõuetele ja eeskirjadele.

HOIATUS! Ärge paigutage seadme taha teisaldatavaid pistikupesasid või teisaldatavaid toiteallikaid.

Enne seadme puhastamist, eemaldage see vooluvõrgust (eemaldage toitejuhe seinakontaktist).



ELEKTRIŠOKK!

Kui toitejuhe on vigastatud, tohib seda vahetada vaid tootja või volitatud hooldustehnik, et vältida võimalike õnnetusi.

 **ELEKTRIŠOKK!**

HOIATUS! Seadme kohale paigutamisel veenduge, et toitejuhe ei ole kuskile kinni jäänud või viga saanud.

 **ELEKTRIŠOKK!**

Kui LED lamp ei põle, siis kutsuge hooldustehnik. Ärge püüdke LED lampi iseseisvalt vahetada, kuna on oht puutuda kokku kõrgepingega!

 **HOIATUS!**

HOIATUS: Ärge kasutage mistahes elektrilisi seadmeid külmiku sees, välja arvatud sellised, mis on tootja poolt lubatud.

 **HOIATUS!**

HOIATUS! Ärge kasutage sulatamise kiirendamiseks mehaanilisi seadmeid ega muid vahendeid peale nende, mida tootja on soovitanud.

 **HOIATUS!**

HOIATUS: Et vältida halvast stabiilsusest tekkivaid ohtusid, siis kontrollige, et seade oleks paigaldatud vastavalt juhisteile.

Külmakahjustuse oht

Ärge kunagi pange külmutatud toitu otse suhu ja püüdke vältida külmunud toidu puutumist, kuna see võib põhjustada külmakahjustusi.

Laste ja haavatavate isikute turvalisus

Seade ei ole mõeldud kasutamiseks piiratud füüsiliste, sensorsete või vaimsete võimetega ega asjakohaste kogemuste ja teadmisteta isikutele (sh lastele), välja arvatud juhul, kui nende ohutuse eest vastutav isik on andnud neile seadme ohutu kasutamise kohta juhiseid või kui seadet kasutatakse nimetatud isiku järelevalve all.

Lastel tuleks silm peal hoida, et nad seadmetega ei mängiks.

Lapsed ei tohi seadet ilma järelevalveta puhastada ega hooldada.

Eemaldage pakend, mis on mõeldud seadme või selle teatavate osade kaitsmiseks transpordi ajal, ja hoidke seda lastele kättesaamatus kohas. See kujutab endast vigastuste või lämbumisohtu.

Kasutatud seadme kasutusest eemaldamisel, lõigake ära toitejuhe ja jätke sahtlid seadmesse. See takistab lastel ennast seadmesse lukustamast.

Ainult Euroopa turgude jaoks

Seadet võivad kasutada lapsed alates 8 eluaastast ning pärsitud füüsiliste, sensorsete või vaimsete võimete või kogemuste või teadmisteta isikud, kui neid on seadme ohutu kasutamise osas instrueeritud ja nende tegevust jälgitakse ning kui nad mõistavad tegevusega seotud ohtusid.

Jälgige, et lapsed seadmega ei mängiks.

Lapsed ei tohi seadet ilma järelevalveta puhastada ega hooldada.

Kolme- kuni kaheksa-aastased lapsed võivad külmutusseadmesse esemeid panna ja sealt välja võtta.

Hoiatus jahutusvedeliku kohta

Seade sisaldab väikeses koguses keskkonnasõbralikku, kuid tuleohtliku gaasi R600a. Hoolitsege, et ükski jahutussüsteemi osa poleks vigastatud. Gaasi lekkimine pole keskkonnale ohtlik, kuid võib põhjustada silmade ärritust või tuleohtu.

Gaasilekke korral õhutage põhjalikult ruum, eemaldage seade vooluvõrgust ja kutsuge hooldustehnik.

Oluline teave seadme kasutamise kohta



HOIATUS! See seade on nähtud ette kasutamiseks kodumajapidamistes ja teistes sarnastes kohtades nagu:

- personali köögid kauplustes, kontorites ja muus töökeskkonnas;
- põllumajandushoonetes ja klientide poolt hotellides, motellides ja mujal
- majutust ja hommikusööki pakkuvates asutustes;
- toitlustusasutustes ja muudes mittemüügi avaldustes.

⚠ HOIATUS!

HOIATUS! Hoidke ventilatsiooniavad seadme korpuses või sisseehitatud konstruktsioonis takistustevabad.

Seadet ei tohi kasutada õues ega jätta vihma kätte.

Ärge hoidke selles seadmes selliseid plahvatusohtlikke aineid nagu tuleohtlikke propellente sisaldavad aerosoolpurgid.

Kui te ei kasuta seadet pikema perioodi vältel, lülitage seade vastavast nupust välja ja eemaldage toitejuhe seinakontaktist. Tühjendage seade, sulatage ja puhastage see ning jätke uks praokile.

Voolukatkestuse korral ärge avage sügavkülmiku ust, kui seade pole töötanud üle 16 tunni. Peale seda perioodi, kasutage külmutatud toit ära või leidke sellele teine säilituskoht (nt teine sügavkülmik).

Tehniline informatsioon seadme kohta

Nimiandmeplaadi leiata seadme seest. Sellel on toodud andmed pinge kohta, neto ja bruto maht, jahutusaine tüüp ja kogus ning teave kliimaklassi kohta.

Kui nimiandmeplaat pole teie poolt eelistatud või teie asukoha riigi keeles, asendage see ühe kaasasolevaga.

⚠ HOIATUS!

HOIATUS: Ärge vigastage jahutusvedeliku süsteemi. Sellega aitate ära hoida ka reostust.

Keskkonnakaitse

Pakendid on valmistatud keskkonnasõbralikest materjalidest, mida on võimalik taaskasutada või hävitada keskkonda ohustamata.

Vananenud seadme kasutusest eemaldamine

Keskkonna kaitsmiseks viige vananenud seade volitatud elektroonikajäätmete kogumispunkti.

Enne seda teostage järgmine:

- eemaldage seade vooluvõrgust;
- ärge lubage lastel seadmega mängida.



See sümbol tootel või selle pakendil tähistab, et seda toodet ei tohi käsitleda tavalise olmeprügina. Toode tuleb viia vastavasse volitatud kogumispunkti, selle ümbertöötlemiseks. Toote korrektne utiliseerimine aitab hoida ära negatiivset mõju keskkonnale ja inimeste tervisele, mis võib tekkida toote ebaõigel utiliseerimisel. Täpsema info toote utiliseerimise ja ümbertöötlemise kohta saamiseks palun pöörduge kohaliku omavalitsuse poole, kes vastutab elektronikajäätmete utiliseerimise eest, kohaliku jäätmekäitlusettevõtte poole või kaupluse, kust te seadme soetasite.

Soovitused energia säästmiseks külmikuga seadmetel

- Paigaldage seade nii nagu on kasutusjuhendis kirjeldatud.
- Ärge avage ust sagedamini kui vajalik.
- Kontrollige vahel, et õhuringlus seadme all pole blokeeritud.
- Kui tihend on vigastatud või ei taga mingi põhjusel piisavat tihedust, siis vahetage see esimesel võimalusel.
- Säilitage toitu tihedalt suletud konteinerites või muus sobivas pakendis.
- Enne toidu külmikusse asetamist, laske sellel jahtuda toatemperatuurini.
- Sulatage külmutatud toiduaineid külmiku sektsioonis.
- Kui soovite võtta kasutuselt kogu sügavkülmikuosa, siis eemaldage mõned sahtlid, nagu on kirjeldatud kasutusjuhendis.
- Veenduge, et sahtlite paigutus kambris on ühtlane ja toit on paigutatud nii, et õhk pääseb seadme sisemuses vabalt liikuma (järgige kasutusjuhendis toodud toiduainete paigutamise juhiseid).

Paigaldamine ja ühendamine

Ruumi valimine

- Paigaldage seade kuiva ja hästi ventileeritavasse ruumi. Seade töötab korrektselt, kui keskkonna temperatuur jääb tabelis toodud vahemikku. Seadme klass on märgitud koos üldise informatsiooniga seadme nimiandmeplaadile.

Kirjeldus	Klass	Ümbritseva temperatuuri vahemik °C	Suhteline niiskus
Laiendatud mõõdukas	SN	+10 kuni +32	≤75%
Mõõdukas	N	+16 kuni +32	
Subtroopiline	ST	+16 kuni +38	
Troopiline	T	+16 kuni +43	



TEAVE!

Käesolev seade ei ole ette nähtud kasutamiseks sisseehitatud seadmena.



TEAVE!

Ärge paigaldage seadet ruumi, kus temperatuur võib langeda alla 5 °C, kuna see võib põhjustada seadme ebakorrektselt töötamist või tõrkeid!

- Peale seadme paigaldust peab selle toitejuhtme pistikule olema ligipääs!
- Ärge paigutage seadet kuumust eraldavate seadmete lähedusse, nagu näiteks pliit, ahi, radiاتور või veekeetja ning samuti mitte otsesesse päikesevalgusesse. Seade peab asuma vähemalt 3 cm kaugusel elektri- või gaasipiidist ning vähemalt 30 cm kaugusel õli- või tahkekütte ahjust. Kui vahemaa soojusallika ja seadme vahel on väiksem, siis paigaldage isolatsioonipaneel.

Märkus: paigaldage seade piisavalt suure ruumi. Seal peaks olema vähemalt 1 m³ ruumi 8 grammi külmutusagensi kohta. Külmutusagensi kogus on näidatud seadme sees oleval andmesildil.

Seadme asukoht

Seadme paigaldamisega peaks tegelema vähemalt kaks inimest, et vältida vigastusi ja seadme kahjustusi.

- Seade peab seisma püsti või kergelt tahapoolle kallutatuna. It should be stable and placed a solid base. At the front, the appliance is fitted with two adjustable feet that can be used to level the appliance. Tagaküljel lihtsustavad seadme paigaldamist rattad (ainult osadel mudelitel).



- Kui olete seadme reguleeritavate jalgade abil loodunud, reguleerige lisajalga seadme täiendava stabiilsuse tagamiseks.
- Ärge jätke seadet otsese päikesevalguse kätte ja ärge paigutage seda kuumaallikate lähedusse. Kui seda ei saa vältida, paigaldage isolatsioonipaneel.
- Seade on ette nähtud iseseisvaks paigaldamiseks. Nimivõimsuse / minimaalse energiatarbimise saavutamiseks jätke sein, seadme tagakülje ja seadme kohale alati 50 mm vaba ruumi. Ühtlasi tagage piisav õhuringlus seadmemõlemal küljel ja selle kohal.
- Seadme võib paigaldada ka köögikappide kõrvale või vahele või seina äärde. Sellise paigutuse korral töötab seade laitmatult, samas võib elektritarbimine võib suureneda. Jätke minimaalne ruum seadme kohale ja taha, nagu joonisel on kujutatud.
- Sahtlite ja riiulite väljatõmbamiseks või eemaldamiseks võtke arvesse seadmeukse avamiseks vajalikku ruumi või ruumi(vt paigalduskeemi).

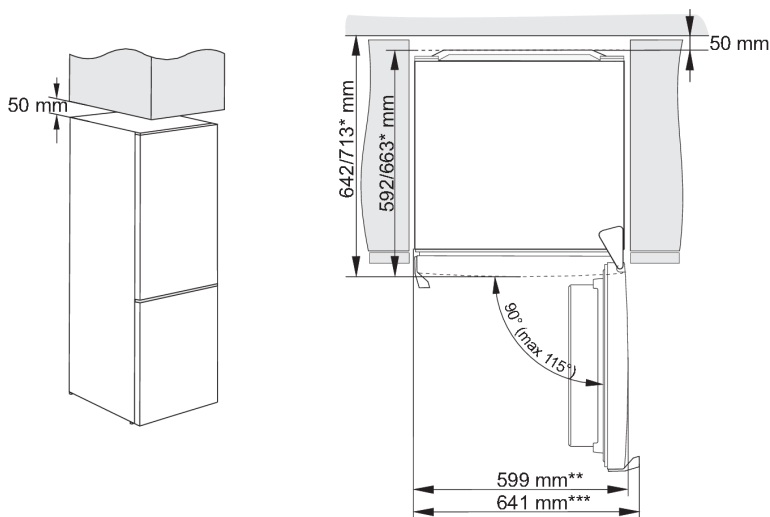

* sõltuvalt mudelist

** integreeritud käepidemega mudel

*** valise/väljaulatava käepidemega mudel

Märkus: Kui asetate seadmed kõrvuti, siis tuleb soetada ja paigaldada kondensatsioonivastane komplekt.

Koodid komplekti tellimiseks:

Kuiv ruum (suhteline niiskus alla 60%)	Seadmed kõrgusega 1850 mm
plastikplaat	
HALL	850659

Seadme ühendamine

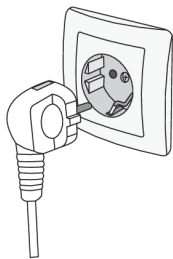





- Kasutage seadme vooluvõrku ühendamiseks toitejuhet. Seinakontakt peab olema maandatud. Nimipinge ja sagedus on märgitud koos seadme üldandmetega nimiandmeplaadile.
- Seade peab olema maandatud ja ühendatud vooluvõrku vastavalt kehtivatele nõuetele ja eeskirjadele. Seade on kaitstud lühiajaliste nimipinge kõrvalekallete eest, kuid mitte rohkem kui +/- 6%.

Ukse avanemissuuna muutmine

Seadme ukse avanemissuunda saab muuta.

Märkus. Enne ukse avanemissuuna muutmist ühendage seade vooluvõrgust lahti.

Vajalikud tööriistad	
	Padrunvõti nr 8
	Kruvikeeraja
	Lapikkruvikeeraja
	Mutrivõti nr 8

Märkus.

- Kui seadeton vaja põhjaosadele juurdepääsu saamiseks kallutada, paluge kellelki abi või asetage seade ettevaatlikult pehmele polstrile, et see kahjustada ei saaks. Avanemissuuna muutmiseks toimige järgmiselt.

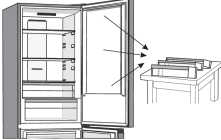
- 

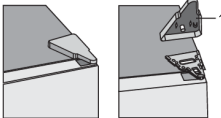
Tõstke seade püstiasendisse. Avage ülemine uks ja eemaldageukserestid (nende kahjustamise vältimiseks). Sulgege uks.
- 

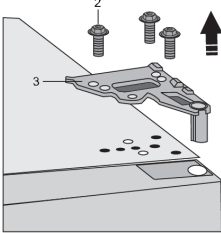
Eemaldage ülemise hinge kate (1).
- 

Keerake kruvid lahti (2) ja eemaldage hing (3). Seda tehke hoidke ust, et vältida selle kukkumist.
- 

Eemaldage ülemine uks keskmisest hingest, tõstes seda ettevaatlikult otse üles. Lay the door onto a smooth surface.

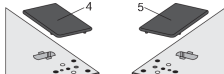
5.  Võtke kotist(parem) otsak/kate (4) ja pange see kohale, kust ülemise hinge eemaldasite. Eemaldage ja jätkake käepärast otsak/kate teiselt poolt (5), kuhu hinge ümber paigutate.

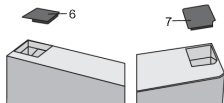
6.  Eemaldage kate (6) ülemise ukse vasakult küljelt. See eemaldage kate (7) ülemise ukse paremalt küljelt. Asetage kate (7) ülemise ukse vasakule küljele ja asetage kate (6) ülemise ukse paremale küljele.

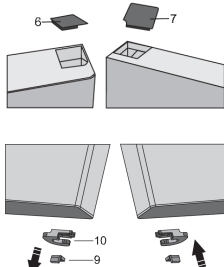
7.  Keerake kruvi (8) lahti ja eemaldage ukse paigaldusmehhanism (10) ja uksetõkesti (9). Seejärel paigaldage kotis olev uksepaigaldusmehhanism ja uksetõkesti (9) kruvi (8) abil. Hoidke ukse paigaldusmehhanism (10) alles puhuks, kui vajate seda hiljem.

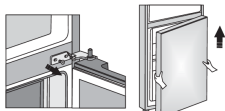
8.  Keerake kruvid keskmisest hingestlahti ja eemaldage see. Seejärel eemaldage alumine uks alumisest hingest.

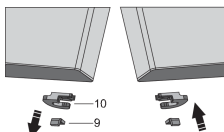
9.  Asetage alumine uks siledale pinnale. Keerake kruvi (8) lahti ja eemaldage ukse paigaldusmehhanism (10) ja uksetõkesti (9). Seejärel kinnitage kruviga (8) kotis olev ukse paigaldusmehhanism ja uksetõkesti (9). Hoidke ukse paigaldusmehhanism (10) alles puhuks, kui vajate seda hiljem.

10.  Eemaldage keskmise uksehinge otsak ja asendage see vastasküljel.

11. Kallutage seadet tahapoole ja eemaldage reguleeritav jalg (11).

12.  Keerake lahti alumise hinge (14) kolm kruvi ja eemaldage hing. Eemaldage lisajalg (12) alumise hingetihvti (13) küljest. Keerake tihvt (13) alumise hinge küljest lahti ja kruvige see koos lisajalaga (12) hinge vastasküljele.

13.

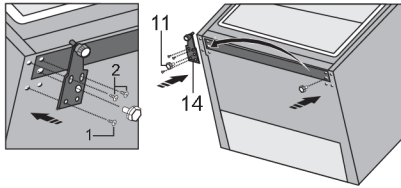

Kinnitage hing (14) kruvide abil vastasküljele. Kruvid tuleb kinnitada alloleval joonisel näidatud järjekorras. Kõigepealt pingutage kruvi 1 ja seejärel kruvisid 2. Seejärel keerake reguleeritavad jalad (11) kinni.

14.

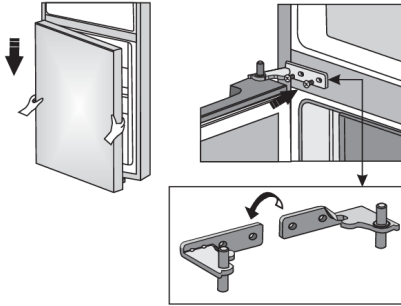

Asetage alumine uks alumisele hingele ja hoidke neid paigal. Pöörake keskmist hinge 180°. Asetageseib õigesse asendisseja reguleerige keskmisehinge asendit selliselt, et saate alumise ukse paigaldada ja fikseerida.

15.

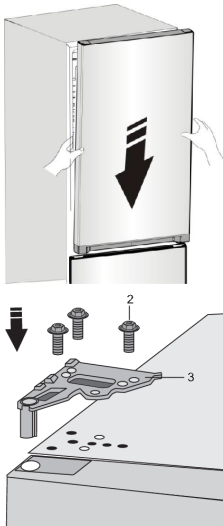

Asetage ülemine uks õigesse asendisse ja kasutage kruvisid (2), et kinnitada ülemine hing (3). Hoidke ülemist ust nende paika panemise ajal paigal.

16.

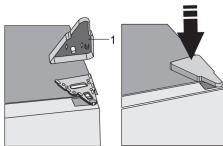

Pange ülemise hinge otsak (1) tagasi.

17. Avage ülemineuks ja pange ukserest tagasi;seejärel sulgege uks.

Märkus: Kui teie mudelil on käepide, siis liigutage see vastasküljele, järgides allolevaid juhiseid.

Eemaldage katted (1) ja keerake lahti kaks kruvi (2) nagu on näidatud joonisel. Pöörake käepidet (3) 180° ja viige see vastasküljele. Seejärel kinnitage kruvid (2) ja pange tagasi katted (1).



Seadme kirjeldus

Seadme sisearvukud võivad vastavalt seadme mudelile olla erinevad.

Toode sisaldab energiatõhususe klassi valgusallikat G.

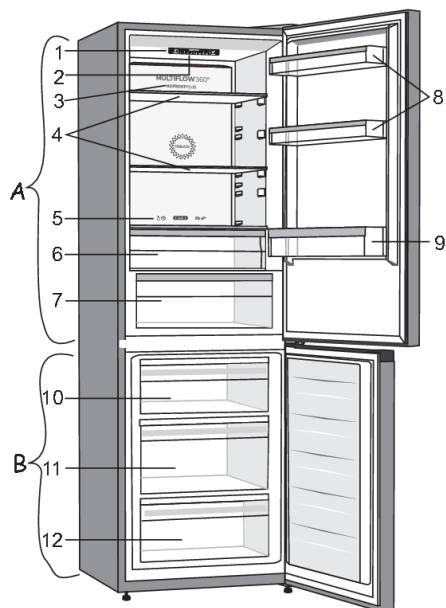

A Külmik

1. Juhtseade
2. LED-valgustus
3. Õhujaotussüsteem (MultiFlow)
4. Klaasriiulid
5. Liugur ZeroZone'i sahtli puu- ja köögiviljade sahtliks muutmiseks *
6. ZeroZone'i sahtel *
7. CrispZone puu- ja juurviljasahtel koos niiskusetaseme reguleerimisega *
8. Madalad ukseriulid
9. Pudeliriul

B Sügabkülmik

10. Ülemine külmutus ja hoiustamise sahtel
11. Sügav SpaceBox sahtel külmutamiseks ja hoiustamiseks
12. Alumine sahtel

* Ainult osadel mudelitel

- Sahtlid on varustatud süsteemiga, mis ei lase neid kogemata välja tõmmata. Sahtli eemaldamiseks seadmest tõmmake see nii kaugemale välja kui võimalik, tõstke esiosa üles ja tõmmake täielikult välja.

Seadme kasutamine

Juhtseade 1

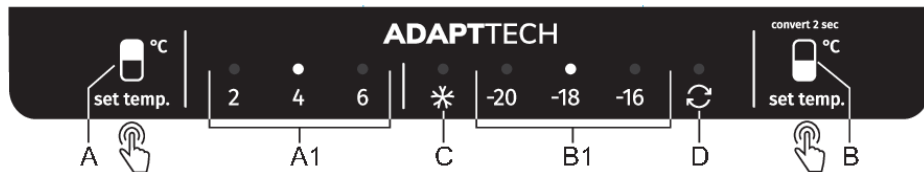

- A** Külmkapi temperatuuri seadistamise klavh
- A1** Külmkapi temperatuurinäidik (märgutuli põleb hetkel seadistatud temperatuuri kohal)
- B** Sügavkülmiku temperatuuri seadistamise klavh ja lisafunktsioonide klavh
- B1** Sügavkülmiku temperatuurinäidik (süttib hetkel seadistatud temperatuuri kohal olev märgutuli)
- C** Superkülmutamise indikaator (märgutuli sümboli C kohal põleb, kui intensiivne külmutamine on aktiveeritud)
- D** Teisendusfunktsiooni indikaator (märgutuli sümboli D kohal põleb, kui funktsioon Convert on aktiveeritud)

Seadme sisse/välja lülitamine

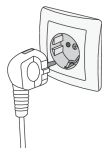

Seadme **sisse lülitamiseks** ühendage toitejuhe vooluvõrku.

Seadme **välja lülitamiseks** eemaldage toitejuhe vooluvõrgust.

Seadme temperatuuri reguleerimine



- Seadme temperatuur on tehases seadistatud soovituslikule väärtusele, st külmkapis 4 °C ja sügavkülmikus -18 °C.
- Seadme sisselülitamise järel läheb mõni tund seadistatud temperatuuri saavutamiseks. Ärge asetage seadmesse ühtegi toiduainet enne, kui temperatuur on langenud vajalikule tasemele.

Külmkapi temperatuuri seadistamine

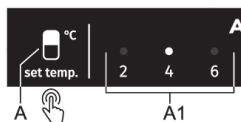

- Reguleerige soovitud temperatuur nupu **A** abil.
- Vajutage klavhi **A** (mitu korda) kuni soovitud temperatuuri märgutuli süttib.
- Näidik liigub seadistustes ringikujuliselt paremalt vasakule.

Numbrid 2, 4 ja 6 tähistavad seadme külmkapiosa temperatuuri Celsiuse (°C) skaalal.

- Soovituslik temperatuuri seadistus on +4 °C. Sellel temperatuuril säilib kauem toidu kvaliteet ja värskus.
- Kui temperatuur ruumis, kuhu seade paigutatud on alla 16 °C, siis soovime temperatuuri seadistada madalamaks kui 4 °C.

Sügavkülmiku temperatuuri seadistamine

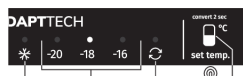

- Reguleerige temperatuuri oma soovidele vastavaks, kasutades nuppu **B**.
- Seadistage soovitud temperatuur, vajutades järjestikku nuppu **B**.
- Näidik liigub seadistustes ringikujuliselt paremalt vasakule.

Numbrid -20, -18 ja -16 tähistavad seadme sügavkülmikuosa temperatuuri Celsiuse (°C) skaalal.

- Soovitame seadistada temperatuuriks -18 °C, sest nii püsib toidu kvaliteet ja värskus kauem.

Intensiivse külmutamise (kiirkülmutamise) funktsioon

- Kasutage seda seadistust peale seadme esmakordset tööle lülitamist, enne puhastamist või 24 tundi enne suurema toidukoguse lisamist.

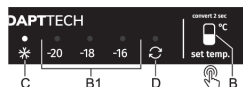

Aktiveerimiseks: Super Freeze funktsiooni aktiveerimiseks vajutage mitu klahvi **B** (mitu korda) kuni sümboli **C** kohal olev tuli süttib.



TEAVE!

Kui intensiivse külmutamise funktsioon on aktiveeritud, võib temperatuur olla madalam kui külmiku kui sügavkülmiku sektsioonis.



TEAVE!

Ajal kui intensiivne kiirkülmutamine on aktiveeritud, töötab seade maksimaalsel võimsusel. Sellel ajal võib seadme töötamise müra olla veidi tugevam.

Ekstreemne külmutamine (sügavkülmiku sektsiooni ülemine sahtel): See funktsioon toimib ainult sügavkülmiku sektsiooni ülemises sahtlis. See tugineb intensiivsele jaheda õhu sisenemisele/puhumisele. Kiirema külmutamise korral säilib toidus rohkem vitamiine, mineraale ja toitaineid pikema perioodi jooksul.

Deaktiveerimine: vajutage uuesti klahvi **B**, et seadistada soovitud temperatuur **B1**. Tuli sümboli **C** kohal kustub. Kui intensiivse külmutamise funktsiooni käsitsi välja ei lülitata, lülitub see välja automaatselt (umbes kahe päeva pärast) ja temperatuur naaseb viimati seadistatud väärtuse juurde.

- Kui intensiivse külmutamise funktsiooni ajal on voolukatkestus, taaskäivitatakse see funktsioon, kui elekter tagasi on.

Convert funktsioon

Kogu sügavkülmiku saab ümber muuta **ZeroZone** kambriks. Temperatuur selles kambris on 0 °C või veidi alla selle. Seetõttu ärge hoidke selles kambris madala temperatuuri suhtes tundlikke toiduaineid, kuna need võivad külmuda. Enne MultiZone funktsioonile lülitumist tühjendage sügavkülmakamber, et vältida külmutatud toiduainete ülessulamist ja riknemist.

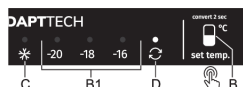

- **Funktsiooni Convert aktiveerimine:** vajutage uuesti klahvi **B** ja hoidke seda all kuni kuulete piisku ja märgutuli sümboli **D** kohal süttib.
- Funktsiooni aktiveerimisel seadistatakse sügavkülmiku temperatuuriks 0 °C. Tuli sümboli **D** kohal vilgub kuni sügavkülmik saavutab selle temperatuuri; selle saavutamisel põleb märgutuli pidevalt.

- Temperatuurid on ligikaudsed ja sõltuvad ümbruskonna temperatuurist, ukse avamise sagedusest ja sisestatud toidu kogusest. Kõrgema temperatuuri seadistamine **ZeroZone** sektsioonis tõstab ka külmkapi temperatuuri ja vastupidi. Reguleerige seadistust vastavalt töötingimustele.
- Kui **Convert** funktsioon on aktiveeritud, siis kõik muud lisafunktsioonid desaktiveeritakse.
- **Funktsiooni Convert deaktiveerimine:** Vajutage uuesti klahvi **B** ja hoidke seda all kuni kuulete piiksu ning märgutuli sümboli **D** kohal kustub.
- Kui funktsioon on välja lülitatud, naaseb temperatuuriseadistus kõige viimasele seadistusele, mis on valiti enne **Convert** funktsiooni aktiveerimist.

TEAVE!

Funktsioon Convert mõjutab ka temperatuure **ZeroZone** sahtlis (vt peatükki Seadme kirjeldus). Kui see funktsioon on aktiveeritud, ei ole temperatuur sahtlis 0 °C lähedal. Pigem toimib sahtel **puu- ja kõõgiljasahtlina**, olenemata liuguri seadistusest või asendist, mis võib põhjustada toidu riknemist. Seetõttu soovime kõrgemate temperatuuride suhtes tundlikud toidud paigutada sobivamasse kohta.

Kõrge temperatuuri häire

- Iga kord, kui seadme sisse lülitate, aktiveeritakse 24-tunnise viivitusega häire. Kui seade ei saavuta pärast seda perioodi piisavalt madalat temperatuuri, aktiveeritakse häire.

Kui temperatuur seadme sees on liiga kõrge, aktiveeritakse helisignaali (katkendlik helin) ja ja liiga kõrge temperatuuriga sektsiooni seadistatud temperatuuri kohal olev märgutuli hakkab vilkuma.

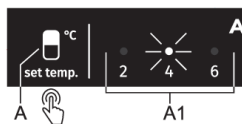

Kui külmkapi temperatuur on liiga kõrge, hakkab märgutuli seadistatud temperatuuri **A1** kohal vilkuma.

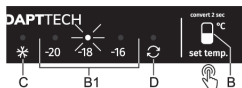

Kui sügavkülmiku temperatuur on liiga kõrge, hakkab märgutuli seadistatud temperatuuri **B1** kohal vilkuma.

Signaali välja lülitamine:

- Helisignaali kinnitamiseks ja väljalülitamiseks vajutage klahvi **A** või **B**. Kui helisignaali välja ei lülitata, aktiveeritakse see iga tunni järel umbes 15 minutiks.
- Kui vajutate klahvi **A** või **B** esmakordselt, kinnitatakse häire ja see lülitatakse välja. Kui vajutate klahvi uuesti, siis toimib see juba seadistuste reguleerimise klahvina.
- Märgutuli seadistatud temperatuuri **A1** või **B1** kohal vilgub kuni seade saavutab piisavalt madala temperatuuri.

Avatud ukse häire

Kui külmiku- või sügavkülmikuosa uks on lahti kauem kui 2 minutit, aktiveeritakse helisignaali (korduv piiksumine). Kui alarmi käsitsi ei desaktiveerita, kostub see 10 minutit.

Signaali väljalülitamine: signaali väljalülitamiseks tuleb uks sulgeda.

TEAVE!

Kui lülitate alarmi välja nuppu **B** vajutades, siis alarm aktiveeritakse 4 minuti pärast uuesti, kui uks jääb avatuks.

 **TEAVE!**

Kui jätate ukse lahti kauemaks kui 10 minutiks, siis häire seiskub ja märgutuli $-16\text{ }^{\circ}\text{C}$ või $-18\text{ }^{\circ}\text{C}$ näidiku kohal hakkab vilkuma. Seade lülitub ohutusrežiimi, et tagada piisav jahutamine ja vältida toidu riknemist, ehkki uks on avatud.

Juhtseade 2

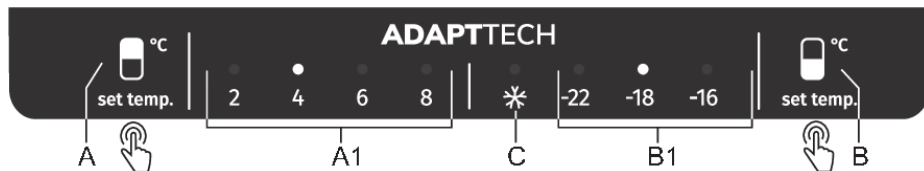

- A** Külmkapi temperatuuri seadistamise klahv
- A1** Külmkapi temperatuurinäidik (märgutuli põleb hetkel seadistatud temperatuuri kohal)
- B** Sügavkülmi temperatuuri seadistamise klahv ja lisafunktsioonide klahv
- B1** Sügavkülmi temperatuurinäidik (süttib hetkel seadistatud temperatuuri kohal olev märgutuli)
- C** Superkülmutamise indikaator (märgutuli sümboli C kohal põleb, kui intensiivne külmutamine on aktiveeritud)

Seadme sisse/välja lülitamine

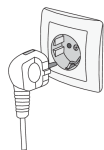

Seadme **sisse lülitamiseks** ühendage toitejuhe vooluvõrku.

Seadme **välja lülitamiseks** eemaldage toitejuhe vooluvõrgust.

Seadme temperatuuri reguleerimine



- Seadme temperatuur on tehases seadistatud soovituslikule väärtusele, st külmkapis 4 °C ja sügavkülmis -18 °C.
- Seadme sisselülitamise järel läheb mõni tund seadistatud temperatuuri saavutamiseks. Ärge asetage seadmesse ühtegi toiduainet enne, kui temperatuur on langenud vajalikule tasemele.

Külmkapi temperatuuri seadistamine

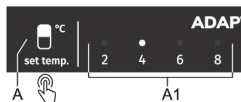

- Reguleerige soovitud temperatuur nupu **A** abil.
- Vajutage klahvi **A** (mitu korda) kuni soovitud temperatuuri märgutuli süttib.
- Näidik liigub seadistustes ringikujuliselt paremalt vasakule.

Numbrid 2, 4, 6 ja 8 tähistavad kraade Celsius (°C) järgi seadme külmi sektsioonis.

- Soovituslik temperatuuri seadistus on +4 °C. Sellel temperatuuril säilib kauem toidu kvaliteet ja värskus.
- Kui temperatuur ruumis, kuhu seade paigutatud on alla 16 °C, siis soovime temperatuuri seadistada madalamaks kui 4 °C.

Sügavkülmi temperatuuri seadistamine

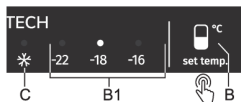

- Reguleerige temperatuuri oma soovidele vastavaks, kasutades nappu **B**.
- Seadistage soovitud temperatuur, vajutades järjestikku nappu **B**.
- Näidik liigub seadistustes ringikujuliselt paremalt vasakule.

Numbrid -22, -18 ja -16 tähistavad seadme sügavkülmikuosa temperatuuri Celsiuse (°C) skaalal.

- Soovitame seadistada temperatuuriks -18 °C, sest nii püsib toidu kvaliteet ja värskus kauem.

Intensiivse külmutamise (kiirkülmutamise) funktsioon

- Kasutage seda seadistust peale seadme esmakordset tööle lülitamist, enne puhastamist või 24 tundi enne suurema toidukoguse lisamist.

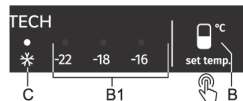

Aktiveerimiseks: Super Freeze funktsiooni aktiveerimiseks vajutage mitu klahvi **B** (mitu korda) kuni sümboli **C** kohal olev tuli süttib.

⚠ TEAVE!

Kui intensiivse külmutamise funktsioon on aktiveeritud, võib temperatuur olla madalam nii külmiku kui sügavkülmiku sektsioonis.

⚠ TEAVE!

Ajal kui intensiivne kiirkülmutamine on aktiveeritud, töötab seade maksimaalsel võimsusel. Sellel ajal võib seadme töötamise müra olla veidi tugevam.

Deaktiveerimine: vajutage uuesti klahvi **B**, et seadistada soovitud temperatuur **B1**. Tuli sümboli **C** kohal kustub. Kui intensiivse külmutamise funktsiooni käsitsi välja ei lülitata, lülitub see välja automaatselt (umbes kahe päeva pärast) ja temperatuur naaseb viimati seadistatud väärtuse juurde.

- Kui intensiivse külmutamise funktsiooni ajal on voolukatkestus, taaskäivitatakse see funktsioon, kui elekter tagasi on.

Kõrge temperatuuri häire

- Iga kord, kui seadme sisse lülitate, aktiveeritakse 24-tunnise viivitusega häire. Kui seade ei saavuta pärast seda perioodi piisavalt madalat temperatuuri, aktiveeritakse häire.

Kui temperatuur seadme sees on liiga kõrge, aktiveeritakse helisignaali (katkendlik helin) ja ja liiga kõrge temperatuuriga sektsiooni seadistatud temperatuuri kohal olev märgutuli hakkab vilkuma.



Kui külmkapi temperatuur on liiga kõrge, hakkab märgutuli seadistatud temperatuuri **A1** kohal vilkuma.

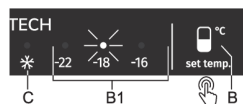

Kui sügavkülmiku temperatuur on liiga kõrge, hakkab märgutuli seadistatud temperatuuri **B1** kohal vilkuma.

Signaali välja lülitamine:

- Helisignaali kinnitamiseks ja väljalülitamiseks vajutage klahvi **A** või **B**. Kui helisignaali välja ei lülitata, aktiveeritakse see iga tunni järel umbes 15 minutiks.
- Kui vajutate klahvi **A** või **B** esmakordselt, kinnitatakse häire ja see lülitatakse välja. Kui vajutate klahvi uuesti, siis toimib see juba seadistuste reguleerimise klahvina.

- Märgutuli seadistatud temperatuuri **A1** või **B1** kohal vilgub kuni seade saavutab piisavalt madala temperatuuri.

Avatud ukse häire

Kui külmiku- või sügavkülmikuosa uks on lahti kauem kui 2 minutit, aktiveeritakse helisignaal (korduv piiksumine). Kui alarmi käsitsi ei desaktiveerita, kostub see 10 minutit.

Signaali väljalülitamine: signaali väljalülitamiseks tuleb uks sulgeda.



TEAVE!

Kui lülitate alarmi välja nuppu **B** vajutades, siis alarm aktiveeritakse 4 minuti pärast uuesti, kui uks jääb avatuks.



TEAVE!

Kui jätate ukse lahti kauemaks kui 10 minutiks, siis häire seiskub ja märgutuli -16 °C või -18 °C näidiku kohal hakkab vilkuma. Seade lülitub ohutusrežiimi, et tagada piisav jahutamine ja vältida toidu riknemist, ehkki uks on avatud.

Seadme sisetarvikud

(* Tarvikud sõltuvad mudelist)

Riiul

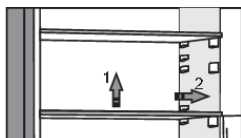

Tühjad riiulid saate oma maitse järgi paigutada külmiku sees olevate juhikutele, ilma et peaksite neid külmikust eemaldama. Tühjad riiulid saate oma maitse järgi paigutada külmiku sees olevate juhikutele, ilma et peaksite neid külmikust eemaldama. Hoidke kiiresti riknevat toitu riiuli tagaosas, kus temperatuur on madalaim.

Traatrest pudelitele *

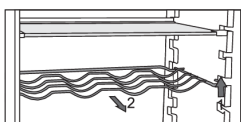

- Osad mudelid on varustatud traadist pudelirestiga. See on varustatud kaitsega juhuliku välja tõmbamise eest. Seda on võimalik välja tõmmata ainult tühjana. Resti välja tõmbamiseks tõstke seda kergelt esiosast ja tõmmake enda poole. Asetage pudelirest nii, et pudelite pikkus ei takistaks ust korrektselt sulgemast. Restile võib maksimaalselt asetada üheksa 0,75 liitrist pudelit või kogukaaluga 13 kilogrammi – vt seadme sees paremal pool olevalt etiketilt.
- Pudelirestile võib samuti asetada konserve (piki- või ristipidi).

Puu- ja juurviljasahtel koos niiskusetaseme kontrolliga (CrispZone) * (sõltuvalt mudelist)

- Külmiku alumine sahtel on ette nähtud puu- ja juurvilja säilitamiseks. See tagab niiskuse ja hoiab toidu kuivamast.
- Sahtli niiskusetaset reguleeritakse automaatselt, vastavalt sinna paigutatud toidu tüübile ja kogusele.

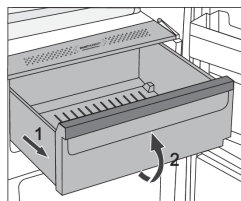

- Tõmmake sahtel välja:
 - Tõmmake sahtlit nii kaugele, kui see tuleb. Seejärel tõstke sahtli esiosa ja tõmmake see täiesti välja.

Puu- ja juurviljasahtel koos niiskusetaseme kontrolliga (CrispZone) * (sõltuvalt mudelist)

- Külmikapi põhjas asuv sahtel on mõeldud puu- ja juurviljade hoidmiseks. See tagab niiskuse ja hoiab ära toidu kuivamise. Sahtlil on niiskusregulaator, mis võimaldab reguleerida niiskustaset.

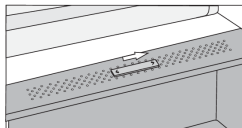

Liuguri asend paremal: suletud õhutusavad, kõrgem õhuniiskus kastis.

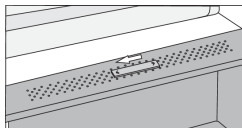

Liuguri asend vasakul: avatud õhutusavad, madalam õhuniiskus kastis.

Kui märkate, et klaasriiuli alla kogunevad tilgad, avage õhutusavad ja pühkige riikul puhtaks (vt peatükki TÕRKEOTSING).

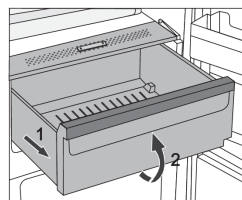

- Tõmmake sahtel välja:
 - Tõmmake sahtlit nii kaugele, kui see tuleb. Seejärel tõstke sahtli esiosa ja tõmmake see täiesti välja.

ZeroZone'i sahtel *

(Ainult osadel mudelitel)

ZeroZone'i sahtel võimaldab säilitada mitmesuguseid värsked toiduaineid kuni kolm korda kauem kui tavalises külmikus. Toit jääb kauem värskemaks, säilitades maitse ja toitained. Selles sahtlis olev temperatuur sõltub külmiku sektsiooni temperatuuri seadistustest, keskkonnamatemperatuurist, ukse avanemise sagedusest ja selles asuvastoiduhulgast

Et **ZeroZone** sahtlis oleks temperatuur umbes 0 °C, soovime külmkambriga temperatuuri reguleerida alla 4 °C. **ZeroZone**'i sahtli temperatuur võib langeda allapoole 0 °C, seetõttu asetage temperatuuritundlikud toidud külmikapi ülemisse osasse.

Optimaalse tulemuse saamiseks, peab sahtel olema täielikult suletud.

- Toidu ostmisel jälgige, et see on värske, kuna see määrab toidu kvaliteedi, samuti selle, kaua toit külmikus säilib.
- Hoidke toitu suletud konteinerites või sobivates pakendites, et vältida lõhna eraldumist või selle vastuvõtmist.
- Võtke toit 30 kuni 60 minutit enne kasutamist külmikust välja, et selle aroom ja maitse täiustuksid toatemperatuuril.
- Toidud, mis on tundlikud madalate temperatuuride suhtes ei sobi **ZeroZone** sahtlis hoidmiseks, on järgmised: ananassid, avokaadod, banaanid, oliivid, kartulid, baklažaanid, kurgid, oad, paprikad, melonid, arbuusid, kõrvitsad, suvikõrvitsad, kabatšokid jne.

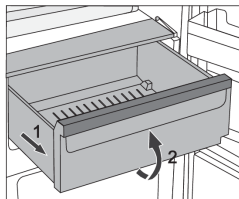

- Sahtli eemaldamiseks:
 - Tõmmake sahtel nii kaugele, kui see tuleb.
 - Seejärel tõstke esiosa ja tõmmake sahtel tervenisti välja.

ZeroZone'i sahtli puu- ja köögiviljade sahtlik muutmine *

- Kui vajatelisaruumi puu- ja köögiviljade jaoks, saate FreshZone'i sahtlisteha puu- ja köögivilja sahtli (CrispZone).

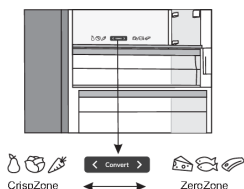

- Selleks kasutageliugurit järgmiselt:
 - Sahtli kasutamiseks **ZeroZone**'ina: lükake liugurit paremale.
 - Sahtli kasutamiseks **puu- ja köögiviljade sahtlina (CrispZone)**: lükake liugurit vasakule.

💡 TEAVE!

Kui **Convert** funktsioon on aktiveeritud, toimib sahtel **puu- ja köögiviljakorvina** olenemata liuguri seadistusest või asendist. Isegi kui liugur on seatud **ZeroZone**'i asendisse, ei ole sahtli temperatuur 0 °C lähedal, mis võib põhjustada toidu riknemist. Seetõttu soovitame kõrgema temperatuuri suhtes tundlikud toidud viia sobivamasse kohta.

Ukserestid

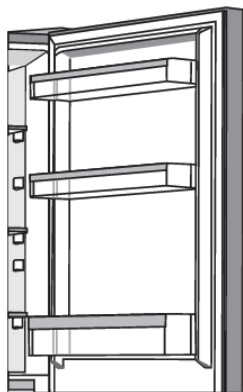

Külmiku ukse siseküljele paigutatud riiulid on ette nähtud juustu, või, munade, jogurti ja väiksemate pakendite, tuubide, konservide jms säilitamiseks.

Võite restid soovi korral ringi paigutada, tõstes neid kergeltsoontest, mis neid kinni hoiavad, ja paigaldada need soovitud kohta, lükates need seal olevatesse soontesse.

Alumine riiul on ette nähtud pudelite hoidmiseks.

Igale ukseriulile võib panna kuni 5 kg.

Õhujaotussüsteem (MultiFlow) *

- Täiustatud MultiFlow süsteem jaotab õhku ühtlaselt ja ühtlustab temperatuuri kogu külmikus. Samuti võimaldab see süsteem asetada ükskõik millist tüüpi toiduaineid külmkapi mistahes riiulile, kuna nende vahel ei esine temperatuuride erinevusi.

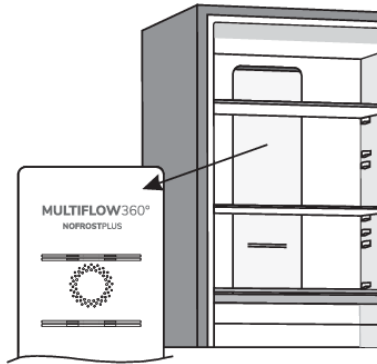

Õhuionisaatoriga õhujaotussüsteem (MultiFlow/IonAir) *

- Täiustatud MultiFlow-ventilatsioonisüsteem koos dünaamilise jahutusega jaotab ioniseeritud õhku ühtlaselt ja võrdsustab temperatuuri kogu külmikus. Eriti negatiivsete ionidega rikastatud õhk jäljendab looduslikku mikrokliimat, mis hoiab toitu kauem värskena. See süsteem võimaldab ka hoida igasugust toitu külmiku suvalisel riiulil, kuna nende vahel pole temperatuuride erinevusi.

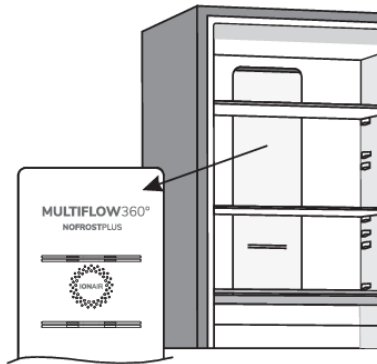

Kohandamistehnoloogia (AdaptTech)

Innovatiivse anduri tehnoloogia võimaldab häälestada seadme tööd vastavalt kasutaja soovidele või harjumustele. Adaptiivne intelligentne süsteem jälgib, analüüsib ja dokumenteerib igapäevaselt ja iganädalaselt seadme kasutamist ja kohandab seadme töötamist tajutavate mudelitega. Kui seade suudab ukse avamise sagedust ette näha, vähendab seade temperatuuri automaatselt enne sellist kellaaega, et vältida toidu temperatuuri suurenemist ukse tihedamal avamise perioodil. Seade suudab ennustada ka suuremate toiduainete lisamist külmkappi või sügavkülmikusse ja kohandada intensiivsemat jahutamist või külmutamist.

Soovituslik toidu paigutamine seadmes

Külmiku sektsioonid:

- ülemine osa: konserveid, leib, vein, kondiitritooted jne.
- keskmine osa: piimatooted, valmistoidud, magustoidud, mahlad, õlu, jne.
- FreshZone/ZeroZone sahtel: liha, lihatooted, delikatessid;
- puu- ja juurvilja sahtel: värsked puu- ja juurviljad, salatid, kartulid, sibulad, küüslauk, tomatid, hapukapsas, naerid jne.



Külmiku siseukse sektsioonid:

- ülemine/keskmine ukse riul: munad, või, juust jne.
- alumine ukseriul: joogid, konserveid, pudelid jne.



TEAVE!

Ärge säilitage puuvilju (banaane, ananasse, papaiat, tsitruselisi) ja tundlike köögivilju (suvikõrvitsaid, kabatšokke, kurke, paprikaid, tomateid ja kartuleid) külmikus madalatel temperatuuridel.

Sügavkülmik sektsioonid:

- külmutamine, külmutatud toidu säilitamine (vt peatükki Külmutamine ja külmutatud toidu säilitamine).



TEAVE!

Ärge säilitage sügavkülmikus: lehtsalatit, mune, õunu, pirne, viinamarju, virsikuid, jogurtit, hapupiima, hapukoort ja majoneesi.

Toidu säilitamine külmikus

Olulised hoiatused toidu säilitamisel



TEAVE!

Seadme korrektne kasutamine, asjakohane pakendamine, õige temperatuuri hoidmine ja hügieenistandardite järgimine mõjutab oluliselt toiduainete säilitamise kvaliteeti.

Järgige pakendil märgitud toidu aegumiskuupäevi.

Külmikus säilitatavat toitu tuleks hoida suletud pakendites või sobivas pakendis, et vältida selle lõhna ja niiskuse eraldumist või vastu võtmist.

Ärge hoidke külmikus kergesti süttivaid, lenduvaid ja plahvatusohtlikke aineid.

Suure alkoholisisaldusega pudelid peavad olema tihedalt suletud ja ladustatud püstiasendis.

Mõned orgaanilised lahused, eeterlikud õlid sidruni- ja apelsinikooses, või happes jms võivad pikaajalise kokkupuute korral kahjustada plastpindu, põhjustades nende materjalide kahjustusi ja enneaegset vananemist.

Ebameeldiv lõhn hoiatab seadme puhtuse puudumise või riknenud toiduainete eest (vt peatükk Seadme puhastamine).

Kui lahkute kodust pikemaks ajaks, eemaldage külmikust kergesti riknevad ained.

Vältida toidu saastumist

Toidu saastumise vältimiseks järgige järgmisi juhiseid.

- Ukse lahtijätmine pikaks ajaks võib oluliselt tõsta temperatuuri seadme sektsioonides.
- Toiduga kokkupuutuvaid pindu ja ligipääsetavaid äravoolusüsteeme tuleb regulaarselt puhastada.
- Toorest liha ja kala tuleb külmikus hoida sobivates anumates, et need ei puutuks muu toiduga kokku ja et neist ei tilguks muule toidule vedelikke.
- Kui külmutusseade jäetakse pikemaks ajaks tühjalt seisma, siis lülitage see välja, sulatage üles, puhastage, kuivatage ja jätke uks avatuks, et seadmesse ei tekiks hallitust.

Külmutamine ja külmutatud toidu säilitamine

Külmutamise protseduur



TEAVE!

Maksimaalne värske toidu kogus, mida saate korraga panna seadmesse, on toodud seadme nimiandmeplaadil. Kui asetate seadmesse korraga suurema koguse külmutamiseks ettenähtud toiduaineid, siis halveneb külmutamise kvaliteet; samuti halveneb juba külmutatud toidu kvaliteet.

- Et võtta kasutusele kogu sügavkülmiku maht, siis eemaldage kõik sahtlid.
- Aktiveerige Super Külmutamise funktsioon 24 tundi enne värske toiduainete külmutamist.
 - Vajutage nupule **B** kuni sümbol **C** süttib.

Toidu võimalikult kiire külmutamiseks paigutage pakid järgmiselt:

- Jagage värske toit väiksematesse pakkidesse (1 kg). Paigutage kaks pakki tagaseina äärde piki ülemise sahtli vasakut ja paremat serva, üks pakk nende keskele ette (ka ülemises sahtlis) ja üks pakk keskmisse sahtlisse, vastu tagaseina keskosa.

Hoolitsege, et värsked toiduained ei puutuks kokku toiduainetega, mis on juba külmutatud.

- Väiksemate toidukoguste (1-2 kg) külmutamise korral pole Super Külmutamise funktsiooni aktiveerimine vajalik.

Olulised hoiatused külmutamisel



TEAVE!

Alati kasutage sügavkülmikut külmutamiseks sobivate toiduainete külmutamiseks. Alati kasuta kvaliteetset ja värsket toitu.

Alati kasutage värskaid ja kvaliteetseid toiduaineid.

Valige toiduainele kõige sobivam pakend ja pakendage korrektselt.

Märkige toidu tüüp, kogus ja külmutamise kuupäev pakendile.

Oluline on toit võimalikult kiirelt külmutada. Seetõttu soovitame kasutada väiksemaid pakendeid. Jahutage toit enne külmutamist.

Tööstuslikult külmutatud toidu säilitamine

- Kui säilitate ja kasutate külmutatud toitu, siis järgige tootjapoolseid juhiseid. Pakendile on märgitud temperatuur ja kõlblikusaeg.
- Valige ainult kahjustamata pakendis toitu, mida hoitakse sügavkülmikus temperatuuril -18°C või madalamal.
- Ärge ostke härmatisega kaetud toitu, kuna see näitab, et see on osaliselt sulatanud mitu korda ja et see on madalama kvaliteediga.
- Kaitske oma toitu sulamise eest transportimisel. Temperatuuri tõusu korral on säilitusaeg lühem ja kvaliteet halveneb.

Külmutatud toidu säilitusaeg

Soovituslik säilitusaeg sügavkülmikus

Toidu tüüp	Aeg
puuvili, veiseliha	10 kuni 12 kuud
köögivilj, vasikaliha, linnuliha	8 kuni 10 kuud
Ulukiliha	6 kuni 8 kuud
Sealiha	4 kuni 6 kuud
tükeldatud liha või hakkliha	4 kuud
leib, kondiitritooted, valmistoidud, kala	3 kuud
rupskid	2 kuud
suitsuvorst, rasvane kala	1 kuu

Külmutatud toidu sulatamine

- Sulatamine on oluline samm külmutatud toidusäilitamine. Toit tuleb õigesti üles sulatada.
- Sobivad järgmised sulatusmeetodid:
 - külmikus,
 - külmas vees,
 - sobiva sulatusprogrammiga mikrolaineahjus või konvektsiooniahjus.
- Mõningaid külmutatud tooteid saab küpsetada ilma eelneva sulatamiseta. See on täpsustatud tootja poolt pakendil.
- Pakkige toit väikestes kogustes. See laseb toidulkiiremini sulada.
- Tarbige osaliselt või täielikult sulatatudtoitu nii kiiresti kui võimalik. Sulatatudtoidus bakterid taasaktiveeruvad ja toit rikneb kiiresti. See kehtib eriti puu-, köögiviljade ja valmistoidu kohta.
- Ärge külmutageosaliselt või täielikult sulatatud toitu uuesti.

Seadme sulatamine

Külmiku automaatne sulatamine

Külmik ei vaja sulatamist, sest tagumise siseseinajää sulab automaatselt. Ajal kui kompressori ei tööta, sulab kogu akumuleerunud jää. Tilgad voolavad külmiku tagaseinas olevasse avasse, mis asub kompressori kohal olevasse salve, kust need aurustuvad.

Veenduge, et külmiku tagaseinas asuvad avad pole kunagi blokeeritud toiduga või muu objektiga.

Kui külmiku sisemisele tagaseinale on tekkinud härmatise kiht (3-5 mm), lülitage seade välja ja sulgege see käsitsi.

NoFrost-sügavkülmiku sulatamine

- NoFrost-sügavkülmikud sulatatakse automaatselt. Härmatis, mis võib aeg- ajalt koguneda, kaob automaatselt.

NoFrost-sügavkülmiku käsitsi sulatamine

- Funktsiooni NoFrost olemasolule vaatamata võib seadme seintele koguneda härmatist. See on tavaliselt seadmenormaalset erineva kasutamise tagajärg, näiteks liiga sage ukse avamine, ukse liiga kauaks lahti jätmise, ukse kehv tihendjne

Sellisel juhul saab sügavkülmiku sulatada käsitsi vastavalt järgmisele protseduurile:

Juhtseade 1

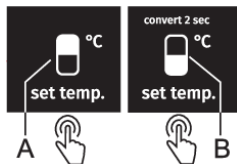

- **Aktiveerimiseks:** Vajutage ja hoidke samal ajal all klahve **A** ja **B**. Kuulete piiksu ja näidikute **2** ja  kohal olevad märgutuled hakkavad vilkuma; märgutuled vilguvad seni kuni funktsioon on aktiveeritud.
- **Deaktiveerimine:** Kui sulatamine on lõpule viidud, deaktiveeritakse see funktsioon automaatselt. Seadistatud temperatuuri kuvatakse ekraanidel **A1** ja **B1**.

Juhtseade 2

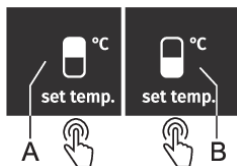

- **Aktiveerimiseks:** Vajutage ja hoidke samal ajal all klahve **A** ja **B**. Kuulete piiksu ja näidikute **2** ja **-16** kohal olevad märgutuled hakkavad vilkuma; märgutuled vilguvad seni kuni funktsioon on aktiveeritud.
- **Deaktiveerimine:** Kui sulatamine on lõpule viidud, deaktiveeritakse see funktsioon automaatselt. Seadistatud temperatuuri kuvatakse ekraanidel **A1** ja **B1**.

HOIATUS!

Ärge kasutage sulatuspihusteid, kuna need võivad plastikosi sulatada või kahjustada teie tervist.

HOIATUS!

Ärge kasutage härmatise eemaldamiseks nuga ega ühtki muud teravat eset, kuna nii võite kahjustada jahutussüsteemi.

Seadme puhastamine



HOIATUS!

Enne puhastamist eemaldage seade vooluvõrgust – lülitage seade välja (vt peatükk Seadme lülitamine sisse/välja) ja toitejuhe seinakontaktist.

- Pindade puhastamiseks kasutage pehmet lappi. Puhastusvahendid, mis sisaldavad abrasiivseid aineid, happeid või lahusteid, ei sobi puhastamiseks, kuna need võivad pinda kahjustada.

Puhastage seadme väliskorpus veega või pehme nõudepesuaine lahusega.

Lakiga kaetud ja alumiiniumpindu võib puhastada leige veega, millele on lisatud natuke pesuainet. Lubatud on kasutada madala alkoholisisaldusega puhastusvahendeid (nt aknapesuained). Ärge kasutage plastmaterjalide puhastamiseks puhastusvahendeid, mis sisaldavad alkoholi.

Seadme sisemust saab puhastada leige veega, millele võib lisada veidi äädikat.

- Ärge peske seadme sisetarvikuid nõudepesumasinas, kuna need võivad kahjustuda.

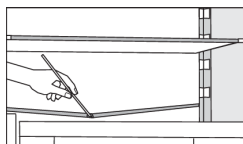

- Kanal ja ava sulatusvee väljavooluks asuvad külmiku interjööri jahutuspaneeli all. Ärge blokeerige kanalit ja ava. Kontrollige neid sageli ja vajadusel puhastage (nt plastikust kõrrega).

- 3-5 mm jää- või härmatisekiht suurendab energiakulu. Seetõttu tuleb see regulaarselt eemaldada (ei kehti NoFrost sügavkülmikute kohta). Ärge kasutage mingeid teravaid esemeid, lahusteid ega aerosoole.
- Kondensaator, mis asub seadme tagaküljel oleva kompressorseadme kõrval (ainult mõnede mudelite puhul), peab olema puhas, tolmu- ja muude lisandite vaba. Puhastage seda aeg-ajalt pehme mittemetallist harja või tolmuimejaga.
- Peale puhastamist lülitage seade tööle ja asetage toit sisse tagasi.

Tõrkeotsing

Probleem:	Põhjus või lahendus:
Seade on ühendatud vooluvõrku, kuid see ei tööta.	<ul style="list-style-type: none"> Kontrollige, et vooluvõrgus on pinge ja kas seade on sisse lülitatud.
Jahutussüsteem töötab pidevalt pikka aega järjest:	<ul style="list-style-type: none"> Liiga kõrge keskkonna temperatuur. Ust on avatud liiga sageli või liiga kaua. Uks pole korrektselt suletud (mingid osakesed tihendi vahel, viiltune uks, vigastatud tihend jms). Korrage on seadmesse asetatud suur kogus värsket toitu.
Külmiku sisemisele tagaseinale ülemäärane jää kogunemine võib tuleneda järgnevast:	<ul style="list-style-type: none"> Ust on avatud liiga sageli või liiga kaua. Külmikusse on asetatud soe toit. Toit või toidupakendid on vastu külmiku tagaseina. Halb ukse tihendus. Kui tihend on must või vigastatud, siis puhastage või vahetage see.
Jää või härmatise kogunemine sügavkülmiku sisemusse:	<ul style="list-style-type: none"> Uks on liiga kaua või liigasageli avatud. Ust pole korralikult suletud. Ukse tihendiviga (tihend on määrdunud, uks pole korralikult joondatud, tihend on kahjustatud jne). Sulatage seadekäsitsi.
Kondensaad (niiskus) on sahtlite kohal riulitel.	<ul style="list-style-type: none"> See on möödud nähtus, mida ei saa täielikult kõrge temperatuuri ja niiskuse juures ära hoida. See kaob, kui temperatuur ja niiskuse tase normaliseeritakse. Soovitame sagedamini puhastada sahtlid ja vajadusel niiskusetilgad ära pühkida. Avage niiskuse reguleerimise liugur. Pange toit kottidesse või muusse pakendisse, mis on hästi tihendatud.
Vett tilgub/lekib külmikust:	<ul style="list-style-type: none"> Vee väljavooluava on ummistunud või vesi tilgub kanalist mööda. Puhastage ummistunud ava, kasutades selleks näiteks plastikust kõrt. Kui on tekkinud paks härmatisekiht, siis sulatage seade käsitsi (vt lõiku Seadme sulatamine)
LED valgustus ei tööta.	<ul style="list-style-type: none"> Kui LED lamp ei põle, siis kutsuge hooldustehnik. Ärge püüdke LED lampi iseseisvalt vahetada, kuna on oht puutuda kokku kõrgepingega!
Seadistatud temperatuuri näidiku kohal asuv märgutuli vilgub:	<ul style="list-style-type: none"> Ust on avatud liiga sageli või liiga kaua. Uks pole korrektselt suletud (mingid osakesed tihendi vahel, viiltune uks, vigastatud tihend jms). Pikem voolukatkestus.

Tabel jätkub eelmiselt lehelt

Probleem:	Põhjus või lahendus:
	<ul style="list-style-type: none"> • Korraga on seadmesse asetatud suur kogus värsket toitu.
2°C näidiku kohal olev märgutuli ja/või D näidiku kohal olev märgutuli vilgub:	<ul style="list-style-type: none"> • Anduri nupud ei reageeri. Remondiks helistage teeninduskeskusesse. • Ajal, mil hooldustehnik seadetremondib, töötab see turvarežiimis. Seade hoiab automaatselt iga osa jaoks kõige sobivaimat temperatuuri.
4°C näidiku kohal olev märgutuli vilgub:	<ul style="list-style-type: none"> • Külmkapi temperatuurianduri viga või rike. Helistage remondiks teeninduskeskusesse. Kuni seadet ei paranda hooldustehnik, töötab seade ohutusrežiimis. Seade hoiab automaatselt iga kambri jaoks sobivaimat temperatuuri.
6 °C näidiku kohal olev märgutuli vilgub:	<ul style="list-style-type: none"> • Sügavkülmiiku temperatuurianduri viga või tõrge. Helistage remondiks teeninduskeskusesse. Kuni seadet ei paranda hooldustehnik, töötab seade ohutusrežiimis. Seade hoiab automaatselt iga kambri jaoks sobivaimat temperatuuri.
-18 °C näidiku kohal olev märgutuli vilgub:	<ul style="list-style-type: none"> • Uks on liiga kaua avatud olnud. Sulgege uks. • Kui ka kambri valgustus ei tööta, siis on külmkapi ukseandur vigane. Remondi korraldamiseks helistage teeninduskeskusesse. Seade töötab ohutusrežiimis kuni selle parandamiseni. Seade hoiab automaatselt iga kambri jaoks sobivaimat temperatuuri.
-16 °C näidiku kohal olev märgutuli vilgub:	<ul style="list-style-type: none"> • Sügavkülmiiku uks oli liiga kaua avatud. Sulgege uks.
C näidiku kohal olev märgutuli vilgub:	<ul style="list-style-type: none"> • Sektsiooni ventilaatori rike. Remondiks helistage teeninduskeskusesse. Seade ei toimi normaalselt. Viige toit jahedasse kohta ja lülitage seade välja.
C näidiku kohal olev märgutuli vilgub kiiresti:	<ul style="list-style-type: none"> • Kondensaatori sektsiooni ventilaatori rike. Remondiks helistage teeninduskeskusesse. Seade ei toimi normaalselt. Viige toit jahedasse kohta ja lülitage seade välja.

Kui ülaltoodud näpunäited ei lahenda teie probleemi, helistage lähimasse volitatud teeninduskeskusesse ja teatage seadme siseküljel olevale nimiandmeplaadile märgitud seadme tüüp, mudel ja seerianumber.

Teave seadme müra kohta

Külmiku/sügavkülmiku jahutamiseks on võimalik kasutades jahutussüsteemis kompressorit (ja mõnel seadme mudelil ventilaatorit), mis tekitab müra. Müra tase sõltub seadme paigaldamisest, nõuetekohasest kasutamisest ja seadme vanusest.

- Pärast seadme ühendamist toitevõrguga võib kompressori töö või vedeliku voolamise heli olla mõnevõrra valjem. See pole märk seadme talitlushäirest ja see ei mõjuta seadme kasulikku eluiga. Aja jooksul võib seadme töötamise heli muutuda mõnevõrra vaiksemaks.
- Mõnikord võib seadme töötamise ajal ilmnedä ebaharilik või vali müra, see on enamasti ebaõige paigaldamise tulemus:
 - Seade peab olema paigaldatud tasasele ja kindlale alusele.
 - Seade ei tohi kokku puutuda seinä ega külgneva mööbliga.
 - Veenduge, et seadme sisetarvikud oleksid kindlalt oma kohal ja et müra ei oleks põhjustatud üksteise kõrvale asetatud purkide, pudelite või muude anumate kokku puutumisest.
- Jahutussüsteemi suurema töökoormuse tõttu, kui ust avatakse sagedamini või pikema aja jooksul, kui korraga on seadmesse asetatud suur kogus värsket toitu või intensiivse külmutus- või jahutusfunktsioonide aktiveerimisel, võib seade ajutiselt tekitada rohkem müra.

gorenje

GORENJE gospodinjski aparati, d.o.o. Address: Partizanska 12, 3320 Velenje, Slovenia
Telefon: +386 (0)3 899 10 00 Faks: +386 (0)3 899 28 00 www.gorenje.com



921731-a9



Jätame endale õiguse teha muudatusi, mis ei mõjuta seadme funktsioone.