

gorenje

SQ

Udhëzimet e përdorimit

Lavastovilje



GV16D

Përmbajtja

Lavastovilja juaj	4
Udhëzimet e sigurisë	5
Montimi	6
Funksioni i mbrojtjes nga tejbushja	6
Materiali i paketimit	6
Hedhja	6
Simbolet në pajisje	6
Para se të lani për herë të parë	7
1. Fortësia e ujit	7
2. Rregullimi bazë	8
Mbusheni me solucion shkëlqyes	8
Mbusheni me kripë	8
Lavastovilje më ekologjike	10
Kurseni energji dhe ujë	10
Mbushja e lavastoviljes	11
Enët delikate	11
Vendosja e enëve ndikon te rezultatet	11
Shportat e lavastoviljes	11
Tabakaja e sipërme e thikave dhe pirunëve	11
Shporta e sipërme	12
Shporta e poshtme	13
Përdorimi i lavastoviljes	14
Shtoni detergjent	14
Ndezur/Fikur	15
Zgjidhni programin	15
Zgjidhni opsionin	16
Ndizni/Ndaloni	17
Nëse doni të vendosni enë të tjera	17
Shkëputja e energjisë	17
Pasi ka mbaruar programi	17
Rezultatet më të mira të tharjes	17
Zbrazeni lavastoviljen	18
Tabela e programeve	19
Rregullimet	20
Kujdesi dhe pastrimi	22
Mbusheni me solucion shkëlqyes	22
Mbusheni me kripë	22
Pastroni filtrin	23
Pastrimi i krahëve të spërkatjes	23
Pastroni pjesën e jashtme të lavastoviljes	24
CLn - Ndizni Vetëpastrim programin	24
Hiqini bllokimet	24
Ruajtja në dimër/transporti	25
Zgjidhja e problemeve	26

Instalimi	31
Udhëzimet e sigurisë	31
Montimi	31
Lidhja e shkarkimit	32
Lidhja me furnizimin e ujit	32
Lidhja elektrike	33
Shërbimi	34
Numri i cikleve të programit	34
Informacion teknik	35
Të dhëna teknike	35

Lavastovilja juaj

Instaloni lavastoviljen, shihni kapitullin *Instalimi*. Pastaj hapni derën dhe shtypni .

Kur lavastovilja ndizet për herë të parë, është e rëndësishme që të zgjidhni parametrat e duhura për të siguruar rezultate të mira larjeje. Shikoni kapitullin *Para se të lani për herë të parë*.

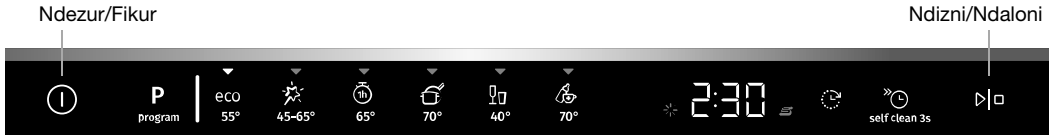



Zgjidhni programin

Programet

- eco Eco 55°
-  Auto 45-65°
-  1h 65°
-  Intensive 70°
-  Qelqi 40°
-  Higjiena 70°

Opsionet

-  Fillim i vonuar
-  Larja e shpejtë

Ekрани

Programet speciale

self clean 3s Vetëpastrim

Informacioni në ekran

Shikoni pjesën *Kujdesi dhe pastrimi*.

 Mbusheni me solucion shkëlqyes

 Mbusheni me kripë

CLn Ndizni Vetëpastrim programin



SHËNIM!

Paneli i kontrollit reagon vetëm për t'u përdorur kur dera është e hapur.

Udhëzimet e sigurisë

- Lexoni udhëzimet e përdorimit dhe ruajini në një vend të sigurt!
- Numri i konfigurimeve të vendosjes standarde: 16
- Asnjëherë mos e përdorni lavastoviljen për asnjë qëllim tjetër përveç se për atë që është specifikuar në këto udhëzime përdorimi.
- Mos vendosni asgjë në derën e lavastoviljes ose shportat e lavastoviljes përveç enëve.
- Mos e lini asnjëherë hapur derën e lavastoviljes pasi dikush mund të pengohet në të. Shtyni shportat brenda për të shmangur rrezikun e rënies/ përmbysjes së lavastoviljes.
- Përdorni vetëm detergjent lavastoviljeje.
- Kjo pajisje mund të përdoret nga fëmijët e moshës 8 vjeç e sipër dhe nga njerëz me aftësi të kufizuara fizike, mendore, kujtesë të dobët ose me mungesë eksperience dhe njohurie. Këta individë duhet të mbikëqyren kur përdorin lavastoviljen ose të kenë udhëzime se si ta përdorin pajisjen dhe të kuptojnë rreziqet që mund të ndodhin. Pastrimi i pajisjes nuk duhet të bëhet nga fëmijët pa u mbikëqyruar.
- Kordoni i dëmtuar i furnizimit duhet të zëvendësohet vetëm nga qendra e shërbimit të prodhuesit ose nga dikush i kualifikuar në mënyrë profesionale.
- Përdoreni lavastoviljen vetëm në ambiente shtëpiake për larjen e enëve të shtëpisë. Është i ndaluar çdo lloj përdorimi tjetër.
- Asnjëherë mos futni në lavastovilje enë me lëndë holluese brenda për shkak të rrezikut të shpërthimit. Në lavastovilje nuk mund të lahen as enët që mund të përmbajnë hi, llak ose lubrifikantë.
- Fëmijët duhet të mbikëqyren. Mos lejoni që fëmijët të përdorin ose të luajnë me lavastovilje. Ji veçanërisht vigjilent kur dera është e hapur. Disa detergjent mund të mbesin brenda! Pas shtimit të detergjentit, gjithmonë nisni menjëherë lavastoviljen.



PARALAJMËRIM!

Thikat dhe gjërat e tjera me maja duhet të vendosen horizontalisht në shportat e veçanta për thika dhe pirunë.



PARALAJMËRIM!

Fëmijët duhet të mbahen nën mbikëqyrje – detergjenti i lavatoviljes është gërryes!

Montimi

Shikoni pjesën *Instalimi*.

Funksioni i mbrojtjes nga tejmushja

Ruajtësja e mbimbushjes me ujë fillon të pompojë lavastoviljen dhe fik furnizimin me ujë nëse niveli i ujit në lavastovilje tejkalon nivelin normal. Nëse kontrolluesi i mbingarkesës është aktivizuar, F54 (Tejmushja me ujë) shfaqet në ekran. Mbyllni rubinetin e ujit dhe kontakti qendrën tuaj më të afërt të shërbimit. (Për të shmangur rrjedhjen e ujit jashtë lavastoviljes, mos e hiqni spinën nga priza në mur derisa të jetë mbyllur rubineti i ujit në linjën e furnizimit!)

Materiali i paketimit

Paketimi i jashtëm e mbron produktin gjatë transportit. Materiali i paketimit është i riciklueshëm. Ndajini veçmas materialet e ndryshme të paketimit për të pakësuar shpërdorimin e lëndës së parë. Shitësi mund ta çojë paketimin për riciklim ose mund t'ju drejttojë që të shkoni te qendra më e afërt e riciklimit. Paketimi përbëhet nga:

- Kartoni i rrudhosur i bërë prej 100% materiali të ricikluar.
- Polistiren i fryrë (EPS) pa klor ose fluor të shtuar.
- Përforcime prej druri të patrajtuar.
- Qese plastike mbrojtëse prej polietilieni (PE).

Hedhja

Lavastovilja prodhohet dhe etiketohet për riciklim. Kur lavastovilja ka arritur në fund të jetës së shërbimit dhe duhet të hidhet, ajo duhet menjëherë të bëhet e papërdorshme. Tërhiqni kabllon e energjisë dhe priteni sa më shkurt që të jetë e mundur.

Kontaktoni me autoritetet lokale për informacione se ku dhe si duhet të riciklohet lavastovilja.

Simbolet në pajisje



Lexoni instruksionet operative.



Riciklohet si mbetje elektrike.



Miratuar në përputhje me direktivat përkatëse të BE- së.

Para se të lani për herë të parë

1. Fortësia e ujit

Për të arritur rezultate të mira larjeje, lavastovilja duhet të ketë ujë të butë (ujë me përmbajtje minerale të ulët). Uji i fortë lë një shtresë të bardhë në enë dhe në lavastovilje.

Kontrolli i fortësisë së ujit

Ngurtësia e ujit specifikohet duke përdorur shkallët gjermane të fortësisë së ujit (°dH), shkallët franceze të ngurtësisë së ujit (°fH), shkallët angleze të fortësisë së ujit (°eH) ose milimetrat për litër (mmol/l).

Furnizimi me ujë me fortësi uji mbi 5°dH (9°fH / 6°eH / 0,9 mmol/l) duhet të zbutet. Kjo bëhet automatikisht me ndihmën e zbutësit inkaso të ujit. Në mënyrë që zbutësi i ujit të funksionojë siç duhet, rregullimet e tij duhet të përshtaten me fortësinë e furnizimit me ujë. Pasi të keni rregulluar cilësimet e zbutësit të ujit, shtoni detergjentin dhe solucionin shkëlqyes në doza të përshtatshme për ujin e butë.

Kontakttoni rrjetin e furnizimit lokal për të kontrolluar sa është fortësia e ujit në zonën tuaj.

Mbajeni shënim fortësinë e ujit: _____

°dH	°fH	°eH	mmol/l	Parametri i rekomanduar
0-5	0-9	0-6	0,0-0,9	4:00
6-8	10-14	7-10	1,0-1,4	4:01
9-11	15-20	11-14	1,5-2,0	4:02
12-14	21-25	15-18	2,1-2,5	4:03
15-19	26-34	19-24	2,6-3,4	4:04
20-24	35-43	25-30	3,5-4,3	4:05
25-29	44-52	31-36	4,4-5,2	4:06
30-39	53-70	37-49	5,3-7,0	4:07
40-49	71-88	50-61	7,1-8,8	4:08
50	89	62	8,9	4:09

Nëse fortësia e ujit tejkalon 50°dH (89°fH/ 62°eH/ 8,9 mmol/l), ne rekomandojmë lidhjen e një zbutësi të jashtëm të ujit.

Rritje e konsumit të ujit gjatë rigjenerimit

Zbutësi i brendshëm i ujit në lavastovilje rigjenerohet rregullisht për të ruajtur funksionin e tij. Rigjenerimi gjatë programin e lavastoviljes dhe rrit konsumin e energjisë dhe të ujit. Sa shpesh rigjenerohet zbutësi i ujit të lavastoviljes varet nga konfigurimi i zgjedhur.

Shembull: Nëse Eco 55° programi aktivizohet me një fortësi të ujit prej 14°dH (25°fH/ 18°eH/ 2,5 mmol/l), zbutësi i ujit rigjenerohet në intervale të rregullta (pas cikleve të 5 larjes së enëve), konsumi i energjisë rritet me 0,015 kWh dhe konsumi i ujit rritet me 2,3 litra, ndërsa koha e programit zgjatet me 3 minuta. Rigjenerimi zhvillohet gjatë procesit larës kryesor të programit.

PARALAJMËRIM!

Uji i fortë lë një shtresë të bardhë në enë dhe brenda lavastoviljes. Prandaj është e rëndësishme që të zgjidhni konfigurimin e duhur sipas zbutësit të ujit! Shikoni Fortësia e ujit në kapitullin *Rregullimet*.

Asnjëherë mos e përdorni lavastoviljen me një mbajtëse të zbrazët të kripës nëse furnizimi me ujë ka një fortësi uji që tejkalon 5°dH (9°fH / 6°eH / 0,9 mmol/l).

2. Rregullimi bazë

Kur lavastovilja ndizet për herë të parë, është e rëndësishme që të zgjidhni parametrat e duhura për të siguruar rezultate të mira larjeje. Shikoni faqen 20.

Vendosja:

- Solucioni shkëlqyes
- Fortësia e ujit
- TAB (Të gjitha në një detergjent)

3. ✨ Mbusheni me solucion shkëlqyes

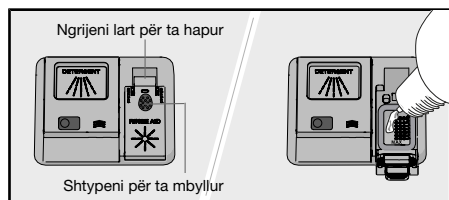

Tharja bëhet më shpejt dhe arrihen rezultate më të mira nëse përdorni solucion shkëlqyes. Gjithashtu do të arrini rezultate më të mira dhe do të kenë enë pa njolla.

Mbushni mbajtësen e solucionit për shkëlqim me solucion shkëlqyes nëse keni zgjedhur Solucioni shkëlqyes 3:01 - 3:05.

1. Hapeni kapakun e vendit të solucionit shkëlqyes.
2. Mbusheni me kujdes me solucion shkëlqyes në nivelin e shënuar **MAX**.
3. Fshijini spërkatjet e solucionit shkëlqyes aty pranë.
4. Mbylleni kapakun fort.

Kur duhet të mbushet me solucion shkëlqyes, simboli ndizet në ekran.

4. ⚙ Mbusheni me kripë

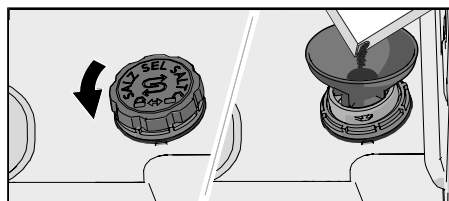

Për furnizimin me ujë me fortësi mbi 5°dH (9°fH / 6°eH / 0,9 mmol/l), mbusheni me kripë.

Shtoni kripën në mbajtësen e kripës nëse keni zgjedhur Fortësia e ujit 4:01 - 4:09.

1. Hiqni kapakun e mbajtëses së kripës duke e kthyer atë në drejtim të kundërt.
2. Vendosni gypin që ju ka ardhur me lavastoviljen në vrimën e mbushjes të mbajtëses së kripës. Para se të lani për herë të parë, shtini rreth 1 l ujë. (Uji nevojitet vetëm herën e parë.)

3. Shtoni mjaftueshëm kripë për të mbushur mbajtësen e kripës (maks. 750 gram). Përdorni kripë të veçantë për lavastoviljen.
4. Fshini kripën e tepërt dhe rrotulloni kapakun në drejtim të akrepave të orës, derisa të jetë në pozicionin e mbyllur.

Kur duhet të mbushet me kripë, simboli ndizet në ekran.



PARALAJMËRIM!

Për të shmangur njollat e ndryshkut, duhet të vihet në punë një program larjeje enësh menjëherë pasi të jetë hedhur kripa.

Lavastovilje më ekologjike

Kurseni energji dhe ujë

Kur përdorni lavastovilje në një ambient tregtar, zakonisht përdoret më pak energji dhe ujë krahasuar me larjen e enëve me dorë.

Mos i shpëlani në ujë të rrjedhshëm



Mos i shpëlani enët në ujë të rrjedhshëm pasi kjo rrit konsumin e energjisë dhe të ujit. Thjesht hiqini grimcat e mëdha të ushqimeve me një spatul para se t'i futni në lavastovilje.

Zgjidhni detergjent ekologjik

Lexoni në paketim deklaratën për mjedisin!

Përdorimi i sasisë së tepër të detergjentit, solucionit shkëlqyes dhe kripës mund të sjellë larje më pak të efektshme të enëve dhe mund të ketë ndikim më të madh te mjedisi.

Vëreni lavastoviljen në punë kur të jetë mbushur plot

Kurseni energji dhe ujë duke pritur derisa lavastovilja të jetë mbushur plot para se të aktivizoni një program (shihni numrin e rregullimeve standarde të vendit). Përdorni programin  1h 65° me opsionin  Larja e shpejtë për të shpëlarë enët nëse kanë erë të pakëndshme.

Vëri programet në punë me temperaturë më të ulët.

Nëse enët janë vetëm pak të pista, mund të zgjidhni një program me temperaturë të ulët.

Zgjidhni programin e larjes së enëve – Eco 55°

Programi i larjes së enëve është bërë për të larë në mënyrë të efektshme duke përdorur sa më pak ujë dhe energji. Programi lan me temperaturë të ulët për kohë të gjatë.

Aktivizoni cilësimin – TotalDry

Një program më i shkurtër për lavastovilje dhe rezultate më të mira të tharjes arrihen nëse përdorni cilësimin TotalDry, i cili hap automatikisht derën e lavastoviljes. Prisni derisa lavastovilja të tregojë se programi ka përfunduar dhe enët janë ftohur para zbrazjes së lavastoviljes. (Nëse lavastovilja është inkaso, orenditë përreth duhet të jenë rezistente ndaj çdo kondensimi që shkaktohet nga lavastovilja.)

Lidheni me ujin e ftohtë

Lidheni lavastoviljen me ujin e ftohtë nëse ndërtesa ngrohet me naftë, korrent ose gaz.

Lidheni me ujin e ngrohtë

Lidhni lavastoviljen me furnizimin me ujë të nxehtë (maks. 70 °C) nëse ndërtesa nxehet duke përdorur një mjet efikas të energjisë si ngrohja qendrore, energjia diellore ose energjia gjeotermale. Zgjedhja e një lidhjeje të ujit të nxehtë redukton konsumin e energjisë së lavastoviljes.

SHËNIM!

Mos e tejkaloji temperaturën e lejuar të furnizimit me ujë. Materialet e caktuara të përdorura në disa enë gatimi nuk janë rezistente ndaj nxehtësisë së lartë. Shihni *Enët delikatenë* kapitullin *Mbushja e lavastoviljes*.

Mbushja e lavastoviljes

Enët delikate

Disa enë gatimi nuk mund të lahen në lavastovilje. Kjo mund të jetë për disa arsye. Disa materiale nuk janë rezistente ndaj nxehtësisë së lartë, disa të tjera mund të dëmtohen nga detergjenti për lavastovilje.

Bëni kujdes, për shembull, me gjërat e punuara me dorë, dekorimet delikate, enët prej qelqi/kristali, argjendi, bakri, kallaji, alumini, druri dhe plastike. Kërkoni nëse kanë shënimin "Për lavastovilje".

Vendosja e enëve ndikon te rezultatet

Vendosini enët me kujdes për të pasur rezultate më të mira në larje dhe në tharje, me sa më pak konsum të energjisë dhe ujit. Jepini lavastoviljes mundësinë të arrijë e të pastrojë të gjitha sipërfaqet, si edhe t'i thajë enët sa më mirë të jetë e mundur.

- Të gjitha sipërfaqet e palara duhet të drejtohen për brenda dhe për poshtë!
- Enët nuk duhet të vendosen brenda ose sipër njëra tjetrës.
- Anojini enët me gropë si filxhanët në mënyrë që uji i shpëlarjes të derdhet. Kjo është gjithashtu e rëndësishme për gjërat plastike.
- Sigurohuni që gjërat e vogla të mos bien në shportën e larjes së enëve; vendosini në shportën e sipërme të thikave dhe pirunëve.

Shportat e lavastoviljes

Lavastovilja është e pajisur me një tabaka të sipërme për thikat dhe pirunët, një shportë të sipërme dhe një shportë të poshtme.

Pamja e shportave mund të ndryshojë në varësi të konfigurimit të lavastoviljes.

Tabakaja e sipërme e thikave dhe pirunëve

Tabakaja e sipërme e thikave dhe pirunëve ka hapësirë për thikat dhe pirunët, garuzhdet dhe gjëra të ngjashme.

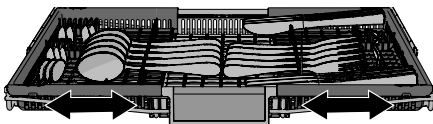
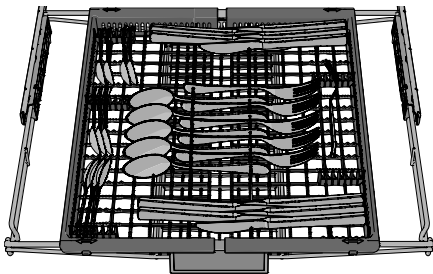

Shporta e sipërme e thikave dhe pirunëve përbëhet nga tre pjesë që mund të zhvendosen anash për të sistemuar më mirë enët.

Shporta e sipërme

Vendosni gotat, filxhanët, sahanët, pjatat anësore dhe pjatat e filxhanëve në shportën e sipërme. Të gjitha sipërfaqet e enëve të papastru duhet të jenë të vendosura brenda dhe poshtë! Gotat e verës vendosen në mbajtësen e gotave të verës dhe thikat vendosen në mbajtësen e thikave në të djathtë.

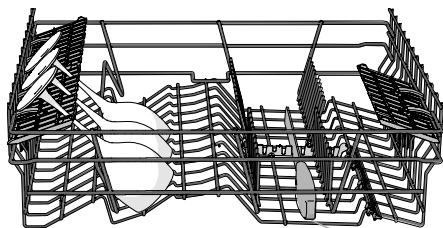
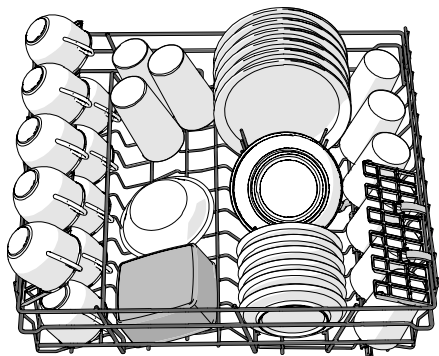

Mbajtësja e thikave

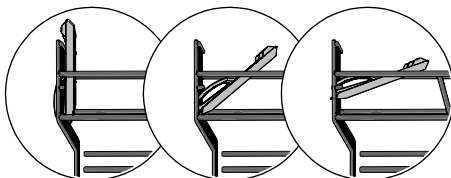

3 pozicione

Ngritja dhe ulja e shportës të sipërme

1. Tërhiqeni shportën e sipërme.
2. Kapini anët e shportës të sipërme me të dyja duart dhe ngrijeni lart.
3. Nëse shporta e sipërme ngrihet ndërkohë që është në pozicionin e lartë, ajo do të bjerë në pozicionin e poshtëm.

Vini re se të dyja anët e shportës duhet të vendosen gjithmonë në të njëjtën lartësi.

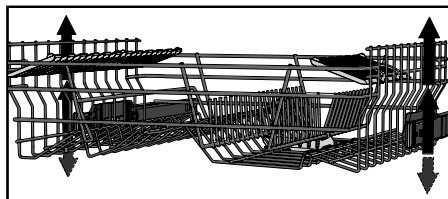

Shportat e poshtme

Vendosni pjatat, pjatat anësore, enët e shërbimit dhe tenxheret në shportën e poshtme. Thikat dhe pirunët mund të vendoset në mbajtësen e thikave dhe pirunëve.

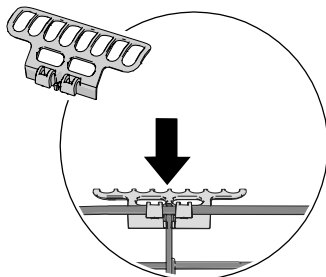
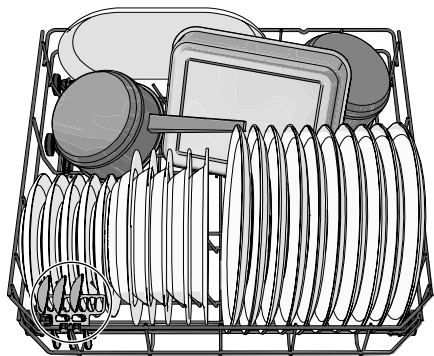

Vendoseni mbajtësen e thikave dhe pirunëve për të arritur kapacitetin maksimal të ngarkimit. (Ndodhet brenda qeses plastike të mbyllur.)

Mbështetëset e rregullueshme të pjatave

Mbështetëset e rregullueshme të pjatave mund të zhvendosen poshtë për ta bërë më të lehtë vendosjen e tenxhereve dhe sahanëve.

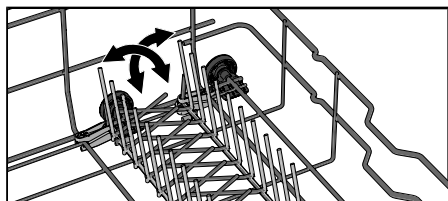

SHËNIM!

Kontrolloni që krahët e spërkatjes të rrotullohen lirshëm.

Përdorimi i lavastoviljes

Shtoni detergjent

Ndiqni udhëzimet në paketimin e detergjentit. Kjo lavastovilje është e pajisur me zbutës uji, prandaj përdorni doza detergjenti dhe solucioni shkëlqyes të përshtatshme për ujë të butë.

Përdorimi i detergjentit të tepërt mund të çojë në larje nënsh më pak të efektshme dhe gjithashtu ndikon për keq në mjedis.

Mbajtësja e detergjentit

Mbajtësja e detergjentit duhet të jetë e thatë kur shtoni detergjentin.

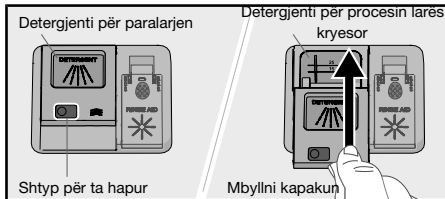

Nëse përdoret detergjenti i lavastoviljes me pluhur ose lëng, shtoni një sasi të vogël të detergjentit në mbajtësen për detergjentin e paralarjes.

SHËNIM!

Përdorni vetëm detergjent për larje nënsh! Nuk duhet të përdoret larës lëng pasi shkuma që formohet nuk lejon lavastoviljen të punojë mirë.

Të gjitha në një detergjent

Ka shumë lloje të detergjenteve të gjitha në një në treg. Lexoni me kujdes udhëzimet për këto produkte.

Aktivizoni cilësimin TAB kur përdorni të gjitha në një detergjent që përfshin solucion shkëlqyes.

Tabletat e lavastoviljeve rekomandohen për programe të shkurtra (më pak se 75 minuta). Në vend të tyre, përdorni detergjent pluhur ose lëng për lavastovilje.

SHËNIM!

Rezultatet e larjes dhe tharjes optimale arrihen duke përdorur detergjentin normal të lavastoviljes së bashku me solucioni shpërndarës shkëlqyes dhe kripën.

Kontaktoni prodhuesin e detergjentit nëse keni pyetje në lidhje me detergjentin.

Ndezur/Fikur

Ndizni/Ndaloni

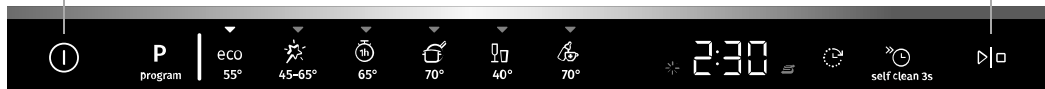

Zgjidhni programin

Ekrani



SHËNIM!

Paneli i kontrollit reagon vetëm për t'u përdorur kur dera është e hapur.

① Ndezur/Fikur

Hapni derën dhe shtypni ①. Gjithashtu hapni rubinetin e ujit nëse është i mbyllur.

P Zgjidhni programin

Zgjidhni një program që i përshtatet llojit të enëve dhe faktit se sa të palara janë. Eco 55° është gjithnjë i zgjedhur paraprakisht.

Shtypni **P** një ose më shumë herë derisa të aktivizohet programi i dëshiruar, i cili tregohet nga një dritë treguese.

ECO **Eco 55°**

Mund të lexoni më shumë rreth lavastoviljes ekologjike në kapitullin *Lavastovilje më ekologjike*.

Për enët me shumë yndyrë, duhet të përdoret një program me temperatura më të larta.



Auto 45-65°

Lavastovilja mund të llogaritë sa të pista janë enët dhe të rregullojë konsumin dhe temperaturën e ujit sipas kësaj. Kur sapo është montuar, programi duhet të vihet në punë pesë herë para se të përshtatet plotësisht dhe të japë rezultatet më të mira.



1h 65°

Një program i shpejtë për ushqimet që janë tharë paksa. (Ky program nuk funksionon për ushqimet e djegura, si për shembull enët e furrës.)

Opsioni TotalDry është i rëndësishëm për të siguruar rezultatet më të mira të tharjes.



Intensive 70°

Duhet të përdoret një program me temperaturë të lartë për shpërndarjen e yndyrës në enët që janë shumë të papastra, si tiganët, tavat dhe enët për sobat. Nëse këto enë nuk e zënë tërësisht hapësirën e lavastoviljes, mund të shtoni pjata dhe enë të tjera.

Qelqi 40°

Një program i kujdesshëm i larjes së enëve me temperaturë të ulët për larjen e gjërave delikate prej kristali/qelqi. Mos harroni të përdorni një sasi të vogël detergjenti dhe t'i vendosni enët në mënyrë të tillë që të mos prekin njëra-tjetrës gjatë larjes. Shikoni gjithashtu *Enët delikate* në kapitullin *Mbushja e lavastoviljes*. Në këtë program mund të lahet edhe porcelani që sapo është përdorur pa ushqimet të thara.

Higjiena 70°

Ky program është ideal për t'u përdorur aty ku kërkesat për higjienë janë tepër të larta, p.sh. për shishet e foshnjave dhe dërrasat për prerje. Temperatura është e lartë si në procesin larës kryesor ashtu edhe në procesin përfundimtar të shkëlqimit.

self clean 3s Vetëpastrim

Program vetë-pastrues për pastrimin higjienik të kazanit, krahëve të spërkatjes dhe tubave të spërkatjes në lavastovilje.

Ky program mund të vihet në punë (pa enë brenda) duke përdorur detergjent normal lavastoviljesh ose acid citrik. Ka gjithashtu në treg solucione të veçanta për lavastovilje. Për heqjen e depozitimeve të kalkarit, shikoni *Kazani i lavastoviljes* në kapitullin *Kujdesi dhe pastrimi*.

SHËNIM!

CLn Lavastovilja do të tregojë në intervale të rregullta që duhet të aktivizohet Vetëpastrim.

Shtypni dhe mbani shtypur self clean 3s derisa CLn të shfaqet në ekran për të zgjedhur programin.

Zgjidhni opsionin

Shtypni opsionet (☺, ☹) për t'i aktivizuar ato. (Opsionet e disponueshme ndryshojnë midis programeve.)

Fillim i vonuar

Kur zgjidhni Fillim i vonuar, lavastovilja ndizet 1-24 orë pasi të kenë shtypur ▶^o dhe të keni mbyllur derën.

1. Shtypni butonin ☺ një herë për të aktivizuar Fillim i vonuar. Shtypni butonin disa herë – ose mbajeni shtypur – për të vendosur numrin e dëshiruar të orëve. Koha për Fillim i vonuar shfaqet në ekran.
2. Shtypni ▶^o. Mbyllni derën. Kohëmatësi numëron mbrapsht dhe lavastovilja ndizet pas shtyrjes të zgjedhur.

Nëse dëshironi të anuloni opsionin Fillim i vonuar, hapni derën, pastaj shtypni dhe mbani shtypur ▶^o për tre sekonda.

Nuk është i disponueshëm për: Vetëpastrim

Larja e shpejtë

Ky opsion shkurton kohën e programit, por përdor më pak energji dhe ujë.

Shtypni ☹ për të aktivizuar opsionin. Koha e programit përditësohet në ekran.

Nuk është në dispozicion për: Auto 45-65°Qelqi 40°, Higjiena 70°, Vetëpastrim

▷|□ **Ndizni/Ndaloni**

Shtypni ▷|□. Ekranin do të fillojë të ndizet, duke treguar se lavastovilja është gati të ndizet. Mbyllni derën siç duhet, përndryshe lavastovilja nuk do të ndizet.

Ndalimi ose ndryshimi i një programi

Hapni derën. Nëse dëshironi të ndërprisni ose ndryshoni programin pas ndezjes së lavastoviljes, shtypni dhe mbani shtypur ▷|□ për tre sekonda.

Mbusheni me detergjent të ri nëse kapaku i shpërndarësit të detergjentit është hapur. Pastaj zgjidhni një program të ri, shtypni ▷|□ dhe mbyllni derën.

Koha e mbetur

Pasi të keni zgjedhur një program dhe opsionet, shfaqet koha që u desh kur u përdor programi për herë të fundit.

Nëse doni të vendosni enë të tjera ¹⁾

Hapeni derën. Lavastovilja ndalon vetë. Shtoni enët dhe mbylleni derën. Pas pak, lavastovilja vazhdon programin.

Shkëputja e energjisë

Nëse lavastovilja është fikur për shkak të shkëputjes së energjisë ndërkohë që programi i lavastoviljes është i aktivizuar, programi riaktivizohet kur rivendoset energjia. Nëse energjia shkëputet gjatë tharjes, programi ndërpritet.

Nëse e hapni derën për më shumë se 2 minuta gjatë tharjes, programi do të ndërpritet.

Pasi ka mbaruar programi

Fundi i programit tregohet nga një sinjal i shkurtër. Shikoni kapitullin *Rregullimet* tregon si ta ndryshoni këtë funksion.

Sapo të hapet dera e lavastoviljes dhe programi të ketë përfunduar, në ekran shfaqet “End”.

Lavastovilja fiket automatikisht pas përfundimit të programit. Mbyllni ujin e çezmës pas çdo përdorimi (nëse kërkohet nga kompania juaj e sigurimeve).

Rezultatet më të mira të tharjes

- Mbusheni lavastoviljen plot.
- Anojini enët me gropë si filxhanët në mënyrë që uji i shpërlarjes të derdhet. Kjo është gjithashtu e rëndësishme për gjërat plastike.
- Mbusheni me solucion shkëlqyes ose rrisni cilësimin e dozës së solucionit shkëlqyes.
- Aktivizoni cilësimin TotalDry. Shihni kapitullin *Rregullimet*.
- Lërinie enët të ftohen para se t'i nxirrni nga lavastovilja.









¹⁾ *Nuk duhet të vendosni enë të tjera nëse kapaku i shpërndarësit të detergjentit është hapur.*

Zbrazeni lavastoviljen

Porcelani i nxehtë është më delikat. Lërimi enët të ftohen në lavastovilje para se t'i nxirrni.

Zbrazni më parë shportën e poshtme në mënyrë që pikat e ujit nga shporta e sipërme të mos bien në enët në shportën e poshtme.

Tabela e programeve





Programet	Detergjent (ml)	Opsionet	Numri i paralarjes	Larja kryesore	Numri i shpëlarjeve	Procesi përfundimtar i shkëlqimit	Vlerat e konsumit ¹⁾		
							Koha e larjes (afërsisht orë/min)	Energjia (afërsisht kWh)	Kons. i ujit (liter)
eCO Eco 55°2)	25	 3)		55 °C	2	49 °C	2:55	0,85	11,0
 Auto 45-65°	25	 3)	1-2	45-65 °C	2-3	60 °C	2:10-3:10	0,9-1,4	13,0-20,5
 1h 65°	25	 3)		65 °C	3	65 °C	1:00	1,1	14,5
 Intensive 70°	25		2	70 °C	2	70 °C	2:50	1,6	17,0
 Qelqj 40°	20			40 °C	2	50 °C	1:40	0,7	10,5
 Higjiena 70°	25			70 °C	2	70 °C	1:05	1,3	10,5

1) Vlerat e konsumit varen nga temperatura e ujit që hyn, temperatura e dhomës, sasia e mbushjes, funksionet shtesë të zgjedhura dhe të tjera. Zbutësi i brendshëm i ujit në lavastoville rigjenerohet rregullisht për të ruajtur funksionin e tij. Rigjenerimi zgjat programin e lavastovilles dhe të ujit. Sa shpesh rigjenerohet zbutësi i ujit të lavastovilles varet nga konfigurimi i zgjedhur.

2) Ky program është i përshtatshëm për t'i larë enët që janë të ndotura normalisht, dhe është programi më i efektshëm për sa i përket konsumit të kombinuar të energjisë dhe ujit.

3) TotalDry. Shikoni pjesën Rregullimet.

Rregullimet

1. Hapni derën dhe shtypni .
2. Për të hapur menunë e rregullimeve të lavastoviljes, shtypni dhe mbani shtypur **P** dhe  derisa SETtë shfaqet në ekran.
3. Shtypni  për të kaluar në menunë Rregullimet.
4. Shtypni **P** për të kaluar te alternativat.
5. Konfirmoni cilësimin e përzgjedhur duke shtypur .
6. Për të dalë nga menuja, vazhdoni me të ose shtypni .

Hapni menunë e rregullimeve të lavastoviljes

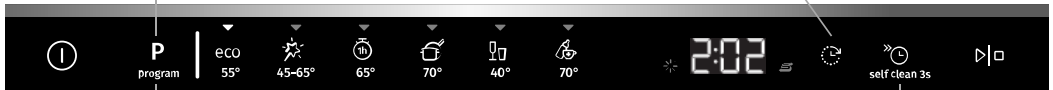

Zgjidhni alternativën

Konfirmimi/Cilësimi vijues

Rregullimet	Alternativat	
Zhurmat ose tingujt	2:00 - 2:03 (2:00 Fikur)	Sinjali konfirmon se është shtypur paneli i kontrollit. Sinjali tregon kur përfundon programi i lavastoviljes. <i>Mesazhet e gabimit tregohen gjithmonë nga një sinjal me zë të lartë.</i>
Solucioni shkëlqyes	3:00 - 3:05 (3:00 Fikur)	Cilësimi për dozën e solucionit shkëlqyes. Shpërndarësi i solucionit shkëlqyes mund të rregullohet ndërmjet 3:00 (Fikur) dhe 3:05 (Doza e lartë). Rriteni dozën e solucionit shkëlqyes: <ul style="list-style-type: none"> • Nëse enët kanë njolla uji. Uleni dozën e solucionit shkëlqyes: <ul style="list-style-type: none"> • Nëse enët kanë një shtresë ngjitëse të bardhë/cipë blu. • Nëse enët janë vija vija. • Grumbullim shkume. Nëse keni ujë shumë të butë, solucioni shkëlqyes mund të hollohet 50:50 me ujë. <i>Vendosur paraprakisht në fabrikë: 3:04</i>
Fortësia e ujit	4:00 - 4:09 (4:00 Fikur)	Rregullimi i zbutësit të ujit. Zgjidhni një parametër në varësi të fortësisë së ujit të rrjetit. Është e rëndësishme që parametri të jetë i saktë! Shihni <i>1Fortësia e ujit</i> në kapitullin <i>Para se të lani për herë të parë</i> . Për furnizimin me ujë me fortësi mbi 5 °dH (9 °fH / 6 °eH / 0,9 mmol/l), mbusheni me kripë. Për furnizimin me ujë me fortësi nën 6 °dH (10 °fH / 7 °eH / 1,0 mmol/l), zgjidhni 4:00. Zbutësi i ujit çaktivizohet dhe nuk ka më nevojë për kripë. <i>Vendosur paraprakisht në fabrikë: 4:04</i>

Rregullimet	Alternativat	
TAB (Të gjitha në një detergjent)	5:00 (Fikur) 5:01 (Ndezur)	Aktivizoni këtë cilësim kur përdorni një detergjent të gjitha-në-një që përfshin solucion shkëlqyes. Ky cilësim zvogëlon dozën e solucionit shkëlqyes dhe ndikon sa shpesh rigenerohet zbutësi inkaso i lavastoviljes. <i>Vendosur paraprakisht në fabrikë: 5:00</i>
TotalDry	6:00 (Fikur) 6:01 (Ndezur)	Dera e lavastoviljes hapet automatikisht, gjë që shkurton kohën e programit dhe përmirëson rezultatet e tharjes. Prisi derisa lavastovilja tregon se programi ka përfunduar dhe enët janë ftohur para zbrazjes së lavastoviljes. (Nëse lavastovilja është inkaso në orenditë përreth, ato duhet të jenë rezistente ndaj çdo kondensimi që shkakton lavastovilja.) <i>Nuk është në dispozicion për: Higjiëna 70°Vetëpastrim TotalDry është parazgjedhur dhe nuk mund të çaktivizohet për programin Eco 55°.</i>
Kuptimi i gabimeve (Errors)	F--	Çdo mesazh gabimi. <i>Kur kontaktoni servisin, mund t'ju kërkohet të tregoni mesazhet më të fundit të gabimeve.</i>
Rivendosni parazgjedhjet e fabrikës	rSt	Rivendosni të gjitha rregullimet në parazgjedhjet e fabrikës. Zgjidhni rSt dhe konfirmoni duke shtypur \triangleright .
Dalja	End	Për të dalë nga menuja e rregullimeve të lavastoviljes, zgjidhni End dhe shtypni \odot . (Menuja mbyllet automatikisht pas tre sekondash.)

Kujdesi dhe pastrimi

✨ Mbusheni me solucion shkëlqyes

Kur solucioni shkëlqyes të ketë nevojë për të hedhur kripë, ndizet simboli i mësipërm në ekran.

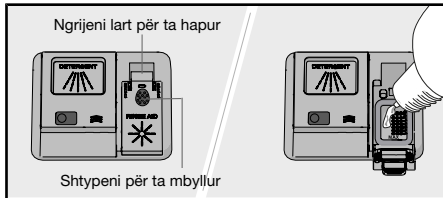

1. Hapeni kapakun e vendit të solucionit shkëlqyes.
2. Mbusheni me kujdes me solucion shkëlqyes në nivelin e shënuar **MAX**.
3. Fshijini spërkatjet e solucionit shkëlqyes aty pranë.
4. Mbylleni kapakun fort.

Pas mbushjes, mund të duhet pak kohë para se të fiket simboli.

☞ Mbusheni me kripë

Kur ka nevojë për të hedhur kripë, ndizet simboli i mësipërm në ekran.

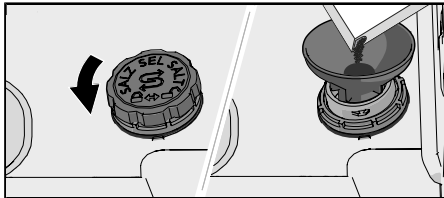

1. Hiqni kapakun e mbajtëses së kripës duke e kthyer atë në drejtim të kundërt.
2. Vendoseni që është dhënë bashkë me lavastoviljen, në vrimën e mbushjes me kripë. (Uji nevojitet vetëm herën e parë.)
3. Shtoni mjaftueshëm kripë për të mbushur mbajtësen e kripës (maks. 750 gram). Përdorni kripë të veçantë për lavastoviljen.
4. Fshijeni kripën e tepërt në mënyrë që kapaku të vidhohet fort.

Pas mbushjes, mund të duhet pak kohë para se të fiket simboli.



PARALAJMËRIM!

Për të shmangur njollat e ndryshkut, duhet të vihet në punë një program larjeje enësh menjëherë pasi të jetë hedhur kripa.

Asnjëherë mos hidhni detergjent lavastovilleje në vendin e kripës. Kjo e shkatërron zbutësin e ujit.

Pastroni filtrin

Filtri kap grimcat më të mëdha të ushqimit, të cilat nuk mund të kalojnë pompën e zbrazjes. Boshatisni filtrin kur është e nevojshme. Filtri duhet pastruar në intervale të rregullta në varësi se sa shpesh përdoret lavastovilja.

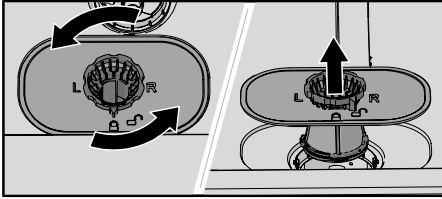

1. Rrotulloni unazën e bllokimit në drejtim të kundërt dhe ngrini filtrin drejt lart.
2. Boshatisni dhe pastroni filtrin.
3. Rivendosni filtrin dhe rrotulloni unazën e bllokimit në drejtim të kundërt në pozicionin e bllokimit. Kontrolloni që skajet mbyllën siç duhet.

SHËNIM!

Rezultatet e larges së enëve mund të ndikohen nëse filtri montohet gabimisht. Lavastovilja nuk duhet të përdoret pa pasur filtrin në vend!

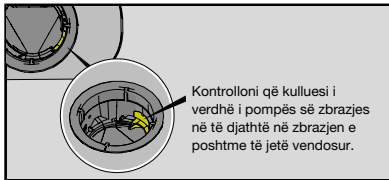

Pastrimi i krahëve të spërkatjes

Vrimat dhe kushinetat mund të bllokohen ndonjëherë. Hiqni çdo mbeturinë duke përdorur një kunjë ose diçka të ngjashme. Krahët spërkatëse kanë gjithashtu vrima poshtë tyre.

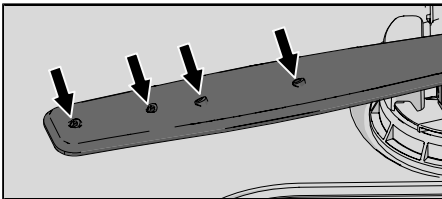

Për ta bërë pastrimin më të lehtë, mund t'i hiqni krahët e spërkatjes. Mos harroni t'i vini mirë në vend pas kësaj.

Krahu i sipërm i spërkatjes

- Tërhiqeni shportën e sipërme.
- Hiqni kushinetat e krahut të shpërndarjes në drejtim të kundërt për të hequr krahun e spërkatjes nga shporta e sipërme.



Krahu i poshtëm i spërkatjes

- Ngrijeni drejt lart krahun e poshtëm të spërkatjes për ta liruar.



Pastroni pjesën e jashtme të lavastoviljes

Dera dhe gomina e derës

Hapeni derën. Pastroni rregullisht anët e derës dhe gominën e derës me një leckë paksa të njomë. Pastroni derën e gominës në anën e poshtme përpara të lavastoviljes me një furçë pastrimi.

Paneli i kontrollit

Mbani panelin e kontrollit të pastër. Nëse është e nevojshme, fshijeni me një leckë të thatë ose pak të lagur. Asnjëherë mos përdorni produkte pastrimi — ato mund të gërvishin sipërfaqen.

CLn - Ndizni Vetëpastrim programin

Kazani i lavastoviljes

Kazani i lavastoviljes është bërë prej inoksi dhe qëndron i pastër gjatë përdorimit normal (kur përdoret rregullisht).

Nëse uji që keni është i fortë, në lavastovilje mund të grumbullohen depozitime kripërash. Nëse ndodh kjo, vëreni në punë programin Vetëpastrim me dy lugë gjelle acidi citrik në vendin e detergjentit (pa enë brenda lavastoviljes). Gjithashtu, në treg gjenden pastrues të posaçëm për lavastovilje.

Hiqini bllokimet

Zhblokimi i pompës së zbrazjes

Nëse lavastovilja ka ujë edhe pas përfundimit të programit, pompa e zbrazjes mund të jetë bllokuar nga diçka e cila rezulton në mesazhin e gabimit Problem në daljen e ujit.

1. Fikni lavastoviljen duke përdorur ❶ dhe hiqni spinën nga priza në mur.
2. Hiqni filtrin.
3. Nxirreni ujin nga kazani i lavastoviljes.
4. Për të kontrolluar pompën e zbrazjes, hiqni kulluesin e verdhë të pompës së zbrazjes në të djathtë në pjesën e poshtme të kullimit. (Përdorni pincat nëse është e nevojshme.)
5. Rrotulloni me dorë rrotën e pompës që ndodhet mbrapa bllokuesit të pompës së zbrazjes. Hiqni me kujdes çdo gjë të mprehtë siç është xhami.
6. Rivendosni bllokuesin e pompës së zbrazjes. Rivendosni filtrin.

7. Futni përsëri pajisjen në prizë.

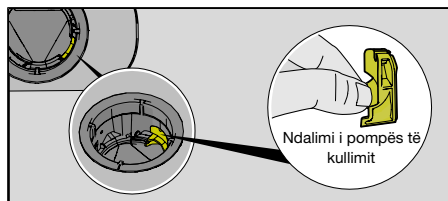

SHËNIM!

Mos harroni ta vini në vend stopin e pompës të shkarkimit.

Zhblokimi i filtrit të tubit të hyrjes së ujit

Nëse furnizimi me ujë përmban grimca të vogla, filtri i jashtëm në tubin e hyrjes së ujit mund të bllokohet, gjë që rezulton në mesazhin e gabimit Problem në mbushjen me ujë.

1. Fikni lavastoviljen duke përdorur ① dhe hiqni spinën nga priza në mur.
2. Mbylleni ujin e çezmës.
3. Zhvidhoseni tubin e hyrjes së ujit.
4. Hiqeni me kujdes filtrin e jashtëm nga tubi i hyrjes së ujit dhe pastrojeni.
5. Vendoseni përsëri filtrin dhe kontrolloni që guarnicioni të jetë pozicionuar mirë.
6. Vidhoseni mirë në vend tubin e hyrjes së ujit.
7. Futni pajisjen në prizën në mur dhe hapeni rubinetin e ujit. Lëreni presionin të bjerë pak dhe kontrolloni që lidhja është hermetike.

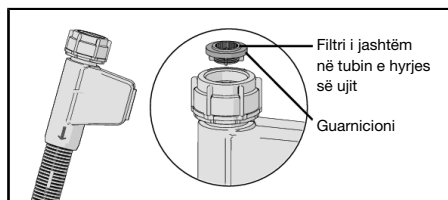

Ruajtja në dimër/transporti

Ruani lavastoviljen nga ngrirja dhe shmangni distancat e gjata të transportit në mot shumë të ftohtë. Transportojeni lavastoviljen në këmbë ose vendoseni atë në shpinë.

Para transportimit të një lavastovilje të përdorur, ose para ruajtjes së zgjatur, fillimisht duhet që uji të hiqet nga lavastovilja.

Zgjidhja e problemeve

Mesazh gabimi		Veprimi
F10	Tejmbushja me ujë	Zhblokimi i pompës së zbrazjes. Shikoni kapitullin <i>Kujdesi dhe pastrimi</i> . Nëse problemi vazhdon, telefononi qendrën më të afërt të shërbimit.
F11	Problem në daljen e ujit	Shihni “Mbetet ujë në lavastovilje” nën “Problemin” në tabelën më poshtë. Nëse problemi vazhdon, kontaktoni qendrën tuaj më të afërt të shërbimit.
F12	Problem në mbushjen me ujë	Kontrolloni që rubineti i ujit të jetë i hapur. Kontrolloni që filtri i jashtëm në tubin e hyrjes së ujit të mos bllokohet. Shihni <i>Zhblokimi i filtrit të tubit të hyrjes së ujit</i> në kapitullin <i>Kujdesi dhe pastrimi</i> . Nëse problemi vazhdon, kontaktoni qendrën tuaj më të afërt të shërbimit.
F40	Kullim uji në hyrjen e ujit	Mbyllni rubinetin e ujit dhe kontaktoni qendrën tuaj më të afërt të shërbimit.
F41	Problem në ngrohës 1	Mbyllni rubinetin e ujit. Hiqeni spinën nga priza në mur dhe kontaktoni qendrën tuaj më të afërt të shërbimit.
F54	Tejmbushja me ujë	Mbyllni rubinetin e ujit dhe kontaktoni qendrën tuaj më të afërt të shërbimit. Për të shmangur rrjedhjen e ujit jashtë lavastoviljes, mos e hiqni spinën nga priza në mur derisa të jetë mbyllur rubineti i ujit në linjën e furnizimit!
F67	Problem në mbushjen me ujë	Kontrolloni që rubineti i ujit të jetë i hapur. Kontrolloni që filtri i jashtëm në tubin e hyrjes së ujit të mos bllokohet. Shihni <i>Zhblokimi i filtrit të tubit të hyrjes së ujit</i> në kapitullin <i>Kujdesi dhe pastrimi</i> . Nëse problemi vazhdon, kontaktoni qendrën tuaj më të afërt të shërbimit.

Shtypni çfarëdo butoni për të hequr mesazhin e gabimit.

Problemi	Shkaqet e mundshme	Veprimi
Paneli i kontrollit nuk reagon kur shtypet.	Keni shtypur butonat shumë shpejt pasi keni hapur derën.	Prisni një moment dhe provoni përsëri.
	Dera është e mbyllur.	Hapni derën. Paneli i kontrollit reagon vetëm për t'u përdorur kur dera është e hapur.
	Papastërti në panelin e kontrollit.	Pastrojeni me një leckë të thatë ose pak të njomë.
	Paneli i kontrollit kërkon kalibrim.	Mbyllni ujin e çezmës. Hiqni spinën nga priza e murit dhe pritni 60 sekonda. Pastaj futeni pajisjen përsëri në prizën e murit dhe hapni ujin e çezmës.
Dera nuk mbyllet.	Shportat nuk janë në pozicionet e duhura.	Kontrolloni që shportat të jenë pozicionuar mirë horizontalisht.

Problemi	Shkaqet e mundshme	Veprimi
		Kontrolloni që enët të mos pengojnë shportat të shkojnë në vend.
	Kyçi i derës nuk klikon në vend dhe nuk kyçet.	Kontrolloni kyçjen e derës. Nëse nuk klikon dhe nuk kyçet, hapeni derën. Shtypni dhe mbani shtypur P dhe ► derisa në ekran të fillojë numërimi mbrapsht. Prisni derisa të përfundojë numërimi (60 sekonda). Mbyllni derën. Kontrolloni që kyçi i derës të shkojë në vend dhe të mbyllet.
Lavastovilja nuk fillon të punojë.	► nuk është shtypur.	Shtypni ►. Në ekran fillon numërimi mbrapsht.
	Dera nuk është mbyllur mirë.	Kontrolloni.
	Keni hapur lavastoviljen për të shtuar më shumë enë ndërsa është në punë një program.	Mbylleni derën dhe prisni. Pas pak, lavastovilja vazhdon programin.
	Kyçi i derës nuk ka klikuar në vend dhe nuk është kyçur.	Kontrolloni kyçjen e derës. Nëse nuk klikon dhe nuk kyçet, hapeni derën. Shtypni dhe mbani shtypur P dhe ► derisa në ekran të fillojë numërimi mbrapsht. Prisni derisa të përfundojë numërimi (60 sekonda). Mbyllni derën. Kontrolloni që kyçi i derës të shkojë në vend dhe të mbyllet.
	Kontrolloni nëse Fillim i vonuar opsiioni është zgjedhur.	Shtypni dhe mbani shtypur ► për tre sekonda nëse dëshironi të anuloni opsiinin Fillim i vonuar.
	Nuk është futur spina në prizë.	Kontrolloni.
	Ka rënë një siguresë/automat.	Kontrolloni.
Enët nuk janë të pastra.	Krahët spërkatëse nuk rrotullohen.	Kontrolloni që enët të mos bllokohen krahët e spërkatjes.
	Vrimat e krahut të spërkatjes ose kushinetat janë bllokuar.	Pastroni krahët e spërkatjes. Shiko kapitullin <i>Kujdesi dhe pastrimi</i> .
	Program i papërshtatshëm për larjen e enëve.	Zgjidhni një program me temperaturë të lartë për të tretur yndyrën në të gjitha enët e pista, si për shembull Intensive 70°.

Problemi	Shkaqet e mundshme	Veprimi
	Dozë e gabuar detergjenti.	Doza vendoset sipas fortësisë të ujit. Detergjenti i tepërt ose i pamjaftueshëm sjell rezultate të dobëta në larjen e enëve.
	Detergjent i vjetër. Detergjenti është produkt që prishet.	Shmangini paketimet e mëdha.
	Enët nuk janë vendosur mirë.	Mos e mbuloni porcelanin me enë të mëdha ose të ngjashme. Shmangni vendosjen e gotave shumë të mëdha në qoshet e shportave. Shihni kapitullin <i>Mbushja e lavastoviljes</i> .
	Gotat dhe filxhanët janë rrëzuar gjatë programit.	Vendosini enët që të qëndrojnë pa lëvizur.
	Filtri është i bllokuar.	Pastroni filtrin.
	Filtri nuk është futur saktë.	Kontrolloni që filtri është montuar siç duhet. Shihni kapitullin <i>Kujdesi dhe pastrimi</i> .
	Mungon bllokuesi i pompës së shkarkimit.	Kontrolloni që kulluesi i verdhë i pompës së zbrazjes në të djathtë në zbrazjen e poshtme të jetë vendosur. Shihni kapitullin <i>Kujdesi dhe pastrimi</i> .
Njolla në inoks ose argjend.	Disa ushqime si për shembull mustarda, majonezi, limoni, uthulla, kripa dhe salcat mund të njollosin inoksin nëse lihen për kohë të gjatë.	Shpëlani këto enë nëse nuk ndizni menjëherë lavastoviljen. Konsideroni përdorimin e 1h 65° me Larja e shpejtë opsionin.
	Të gjitha enët prej inoksi mund të shkaktjnë njolla në argjend nëse bien në kontakt gjatë larjes. Alumini mund të shkaktjë gjithashtu njolla në enë.	Për të shmangur shenjat dhe gërvishtjet, ndajini enët që janë prej materialesh të ndryshme, si argjendi, inoksi dhe alumini.
Njolla ose cipa në enë.	Rregullim i gabuar i dozës të solucionit shkëlqyes.	Shikoni pjesën <i>Rregullimet</i> .
	Cilësimi TAB është aktivizuar dhe përdoret detergjenti të gjitha në një me efekt të pamjaftueshëm tharjeje.	Ndërroni detergjentet të gjithë-në-një ose çaktivizoni cilësimin TAB dhe mbusheni me kripë dhe ndani solucionin shkëlqyes. Shihni Solucioni shkëlqyes në kapitullin <i>Rregullimet</i> .
	Vendi i kripës bosh	Mbusheni me kripë. Shikoni pjesën <i>Para se të lani për herë të parë</i> .
	Rregullim i gabuar i fortësisë të ujit.	Shihni Fortësia e ujit në kapitullin <i>Rregullimet</i> .

Problemi	Shkaqet e mundshme	Veprimi
	Zbutësi i ujit rrjedh kripë.	Kontrolloni që kapaku i ndarëses së kripës të jetë shtërnguar mirë. Përdryshe telefononi qendrën tuaj më të afërt të shërbimit.
	Temperatura shumë e lartë dhe/ose detergjenti i tepërt mund të shkaktojnë gërvishtje në kristal. Fatkeqësisht, kjo nuk mund të riparohet, vetëm të parandalohet.	Lajini enët prej kristali në temperatura të ulëta dhe me sasi të vogël detergjenti. Kontaktoni prodhuesin e detergjentit.
Enët kanë një shtresë ngjitëse të bardhë/cipë blu.	Rregullimi i dozës të solucionit shkëlqyes shumë i lartë.	Ulni dozën. Shikoni kapitujt <i>Rregullimet</i> . Nëse keni ujë shumë të butë, mund ta holloni solucionin shkëlqyes 50:50 me ujë.
Njolla të lëna pas larjes.	Njollat e buzëkuqit dhe të çajit/kafesë mund të jenë të vështira për t'u hequr.	Përdorni detergjent me agjent zbardhues.
Mbetje detergjenti në mbajtësen e detergjentit pas larjes së enëve.	Mbajtësja e detergjentit ishte e njomë kur hodhët detergjentin.	Mbajtësja e detergjentit duhet të jetë e thatë kur shtoni detergjentin.
	Mbajtësja e detergjentit është bllokuar.	Kontrolloni që enët të mos pengojnë hapjen e mbajtëses së detergjentit.
Zhurme kërcitjeje kur lahen enët.	Enët nuk janë vendosur mirë ose krahët e spërkatjes nuk rrotullohen.	Kontrolloni që enët të jenë vendosur mirë. Rrotulloni krahët e spërkatjes për t'u siguruar që rrotullohen lirshëm.
Mbetet ujë në lavastovilje.	Filtri është i bllokuar.	Pastroni filtrin.
	Filtri nuk është futur saktë.	Kontrolloni që filtri është montuar siç duhet. Shihni kapitullin <i>Kujdesi dhe pastrimi</i> .
	Mbeturina në pompën e shkarkimit.	Pastroni pompën e shkarkimit. Shikoni pjesën <i>Kujdesi dhe pastrimi</i> .
	Mungon bllokuesi i pompës së shkarkimit.	Kontrolloni që kulluesi i verdhë i pompës së zbrazjes në të djathtë në zbrazjen e poshtme të jetë vendosur. Shihni kapitullin <i>Kujdesi dhe pastrimi</i> .
	Përdredhje në tubin e shkarkimit.	Kontrolloni që tubi të mos ketë përdredhje dhe thyerje.

Problemi	Shkaqet e mundshme	Veprimi
	Tubi i shkarkimit është bllokuar.	Shkëputeni tubin e shkarkimit ku lidhet me sifonin. Kontrolloni që të mos ketë mbeturina dhe që lidhja të ketë një diametër të brendshëm prej të paktën 14 mm.
Erë e keqe në lavastovilje.	Papastërti rrotull gominave dhe në cepa.	Pastrojeni me furçë dhe solucion me shkumëzim të ulët.
	Janë zgjedhur programe me temperaturë të ulët për një periudhë të gjatë.	Aktivizoni programin me temperaturë më të lartë një ose dy herë në muaj. Ose zgjidhni programin e vetëpastrimit. Shikoni Vetëpastrim në kapitullin <i>Përdorimi i lavastoviljes</i> .
Depozitimet e yndyrës në lavastovilje.	Janë zgjedhur programe me temperaturë të ulët për një periudhë të gjatë.	Zgjidhni një program me temperaturë të lartë për të tretur yndyrën në të gjitha enët e pista, si për shembull Intensive 70°. Ose vini në punë një program vetë-pastrimi. Shikoni Vetëpastrim në kapitullin <i>Përdorimi i lavastoviljes</i> .
Enët nuk janë të thara mjaft.	Cilësimi TotalDry nuk është aktivizuar.	Aktivizoni cilësimin TotalDry. Shihni kapitullin <i>Rregullimet</i> .
	Lavastovilja nuk është mbushur plot.	Mbusheni lavastoviljen plot.
	Ka nevojë të mbushet me solucion shkëlqyes ose doza është shumë e ulët.	Mbusheni me solucion shkëlqyes ose rrisni cilësimin e dozës së solucionit shkëlqyes.
	Cilësimi TAB është aktivizuar dhe përdoret detergjenti të gjitha në një me efekt të pamjaftueshëm tharjeje.	Ndërroni detergjentet të gjithë-një ose çaktivizoni cilësimin TAB dhe mbusheni me kripë dhe ndani solucionin shkëlqyes. Shihni Solucioni shkëlqyes në kapitullin <i>Rregullimet</i> .

Instalimi

Është e rëndësishme që të lexoni dhe të ndiqni udhëzimet dhe drejtimet më poshtë. Bëjeni instalimin dhe lidhjen sipas udhëzimeve të veçanta të instalimit.

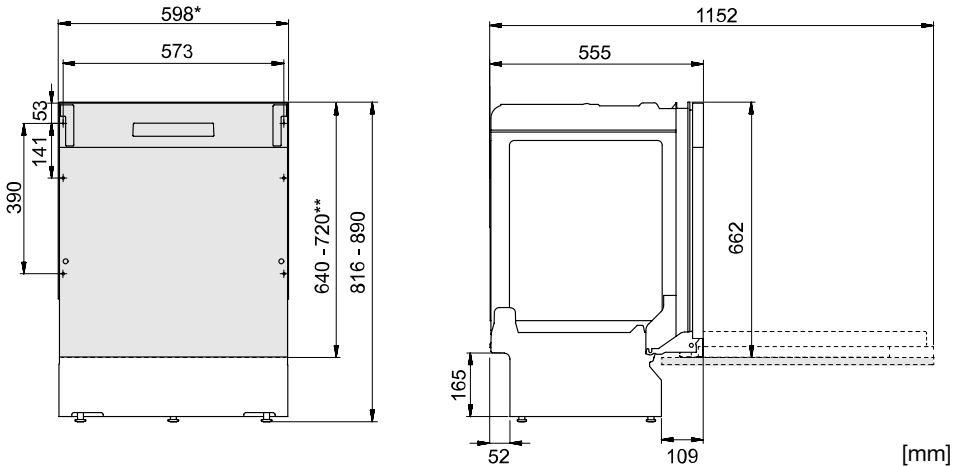

*Hiqni shiritat plastikë nëse dimensionimi i futjes është 596-598 mm.
Kini kujdes! Skajet mund të jenë të mprehta. Vishni doreza mbrojtëse!

**Gjatësia e mbulesës së derës.

Përmasa nominale. Përmasat reale mund të ndryshojnë.

Udhëzimet e sigurisë

- Lidhjet me energjinë, ujin dhe shkarkimin duhet të bëhen nga një profesionist i kualifikuar.
- Gjithmonë ndiqni rregullat në fuqi për ujin, shkarkimin dhe energjinë elektrike.
- Bëni kujdes gjatë instalimit! Vishni doreza mbrojtëse! Duhet të ketë gjithmonë dy njerëz!
- Vendosni një tabaka që mban ujin poshtë lavastoviljes për të mos lejuar dëmtimet nga derdhjet e ujit.
- Para se ta fiksoni në vend lavastoviljen, testojeni atë duke vënë në punë programin 1h 65° me opsionin Larja e shpejtë. Kontrolloni nëse lavastovilja mbushet me ujë dhe nëse e shkarkon ujin. Gjithashtu kontrolloni nëse rrjedh ndonjë prej tubave.



PARALAJMËRIM!

Mbylleni hyrjen e ujit kur montoni lavastoviljen!

Spina duhet të jetë e shkëputur ose të energjia në prizë të jetë e fikur kur bëhen punët!

Montimi

- Përmasat e pjesës të futur dhe lidhjeve janë të përfshira në udhëzimet e veçanta të montimit. Kontrolloni që të gjitha përmasat të jenë të sakta para se të filloni instalimin. Vini re se lartësia e derës të kapakut mund të rregullohet për t'iu përshtatur pjesëve të tjera.
- Sigurohuni që vendi ku do të montohet lavastovilja të jetë i fortë. Rregulloni këmbët e lëvizshme në mënyrë që lavastovilja të jetë në nivel.

- Nëse lavastovilja është e integruar, orenditë përreth duhet të jetë rezistente ndaj ndonjë kondensimi që vjen nga lavastovilja.
- Montoni filmin mbrojtës nën pjesën e sipërme dhe lart rreth skajit. Funkzioni i filmit mbrojtës është mbrojtja e pjesës së sipërme nga lagështia. (Filmi mbrojtës është në qese plastike të mbyllur.)
- Kontrolloni që pajisja të montohet në një lartësi që dera të hapet lirshëm, ndryshe funksioni i kyçjes së derës mund të pengohet.
- Mbani parasysh se sustat e derës mund të kenë nevojë për rregullim pasi të montohet një kapak dera. Rregulloni sustën e majtë dhe të djathtë të derës në mënyrë të barabartë derisa dera të jetë e balancuar mirë.

Lidhja e shkarkimit

Kjo lavastovilje është e përshtatshme për montim në një fole të ngritur (për të arritur një lartësi ergonomike pune). Kjo do të thotë që lavastovilja mund të vendoset në mënyrë që tubi i shkarkimit të shkojë në një nivel më të ulët se fundi i lavastoviljes, si për shembull duke e rrugëzuar drejtpërdrejt në një zbrazje në dysheme.

Tubi i shkarkimit mund të lidhet gjithashtu me një grykë lidhjeje në lavaman. Gryka e lidhjes duhet të ketë një diametër të brendshëm prej të paktën 14 mm.

Tubi i shkarkimit mund të zgjatet deri në një maksimum prej 3 m (gjatësia totale e tubit të shkarkimit nuk duhet t'i kalojë 4,5 m). Çdo bashkim dhe tubat e lidhjes duhet të kenë një diametër të brendshëm prej 14 mm.

Asnjë pjesë e tubit të shkarkimit nuk mund të jetë më shumë se 950 mm sipër fundit të lavastoviljes.

Bashkangjisni tubin e shkarkimit me një mengene tubi. Sigurohuni që tubi i shkarkimit të mos jetë i dëmtuar.

Lidhja me furnizimin e ujit

Përdorni vetëm tubin e hyrjes së ujit që është dhënë bashkë me lavastoviljen. Mos i ri-përdorni tubat e vjetër ose tuba të tjerë rezervë.

Tubi i hyrjes së ujit duhet të lidhet me ujin e çezmës (rubinet). Rubineti duhet të arrihet me lehtësi në mënyrë që uji të mbyllet në rast se duhet të lëvizet lavastovilja.

Pasi të ketë mbaruar montimi, hapeni ujin e çezmës dhe lëreni presionin të bjerë për pak. Kontrolloni që të gjitha lidhjet të jenë hermetike.

Lidhja me ujin e ftohtë

Lidhni lavastoviljen me ujin e ftohtë nëse ndërtesa ngrohet me naftë, korrent ose gaz.

Lidhja me ujin e ngrohtë

Lidhni lavastoviljen me furnizimin me ujë të nxehtë (maks. 70 °C) nëse ndërtesa nxehet duke përdorur një mjet efikas të energjisë si ngrohja qendrore, energjia diellore ose energjia gjeotermale. Zgjedhja e një lidhjeje të ujit të nxehtë redukton konsumin e energjisë së lavastoviljes.

SHËNIM!

Mos e tejkaloji temperaturën e lejuar të furnizimit me ujë. Materialet e caktuara të përdorura në disa enë gatimi nuk janë rezistente ndaj nxehtësisë së lartë. Shihni *Enët delikatenë* kapitullin *Mbushja e lavastoviljes*.

Lidhja elektrike

Informacionet rreth lidhjes elektrike mund të gjenden në etiketën e numrit të serisë. Këto specifikime duhet të përshtaten me rrjetin e energjisë elektrike.

Lavastovilja duhet të lidhet me një prizë me tokëzim.

Priza elektrike në mur duhet të vendoset jashtë vendit të instalimit në mënyrë që të arrihet me lehtësi pas montimit të lavastoviljes. Mos përdorni kabëll zgjatues!

Shërbimi



Lexoni kapitullin *Zgjidhja e problemeve* para se të kontaktoni servisën. Nëse keni hasur ndonjë problem që nuk e zgjidhni dot, ju lutemi kontaktoni servisën më të afërt për ndihmë profesionale.

Kur kontaktoni, jepni detajet në etiketën e numrit të serisë. Përfshini numrin e artikullit (1) dhe numrin e serisë (2).

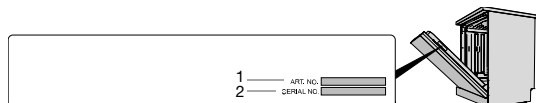
Ju lutemi mbani parasysh se riparimet jo-profesionale mund ta vënë përdoruesin në rrezik dhe mund të ndikojnë te garancia.



Numri i cikleve të programit

Shtypni dhe mbani shtypur  dhe  për 3 sekonda për të shfaqur Numri i cikleve të programit në ekran.

(Nëse lavastovilja ka përfunduar më shumë se 999 cikël, shfaqet numri i mijësheve, pasuar nga numri i cikleve deri 999. Për shembull: 1234 cikle shfaqen si 001 të pasuara nga 234.)

Informacion teknik

Të dhëna teknike

Lartësia:	816-890 mm
Gjerësia:	598 mm
Thellësia:	555 mm
Pesha:	30 kg ¹⁾
Presioni i ujit:	0,03-1,0 MPa
Lidhja elektrike:	Shikoni etiketën e numrit të serisë
Energjia nominale:	Shikoni etiketën e numrit të serisë

¹⁾ Pesha mund të ndryshojë për shkak të specifikimeve të ndryshme.

gorenje

www.gorenje.com



917784-a6

Ne ushtrojmë të drejtat për të bërë ndryshime.