

gorenje

FI

FI

YKSITYISKOHTAISET OHJEET

**PYYKINPESUKONEEN
KÄYTTÖÄ VARTEN**

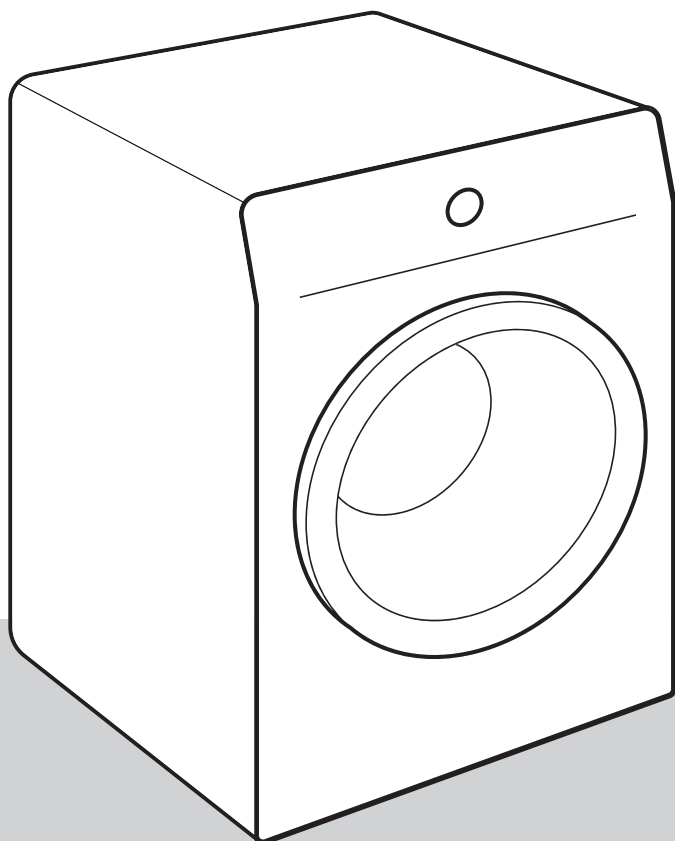

Nykypäivän elämä on monimutkaista. Tehdään siis pyykinpesusta helppoa! Uusi pesukoneesi perustuu innovatiiviseen teknologiaan ja pyykinhoidon kehittymisen viimeisiin saavutuksiin, mikä auttaa sinua yksinkertaistamaan päivittäisiä askareitasi. Pesukoneessamme käytetty uusin teknologia takaa mahdollisimman hellävaraisen hoidon kaikille vaatteille minimaalisella rypistymisellä. Samanaikaisesti pesukoneesi on ympäristöystävällinen äärimmäisen tehokkaan sähkön, veden ja pesuaineen kulutuksensa ansiosta.

Pesukone on tarkoitettu vain kotitalouskäyttöön. Älä pese sillä pyykkiä, jossa on merkintä, että se ei sovellu pesukoneessa pestäväksi.

Käyttöoppaassa on käytetty seuraavia symboleita, ja niiden merkitykset ovat seuraavat:



TIEDOTE!

Tieto, neuvo, vinkki tai suositus



VAROITUS!

Varoitus – yleinen vaara



SÄHKÖISKU!

Varoitus – sähköiskun vaara



KUUMA PINTA!

Varoitus – kuumasta pinnasta aiheutuva vaara



PALOVAARA!

Varoitus – tulipalon vaara



On tärkeää, että luet ohjeet huolellisesti.

Sisällys

TURVATOIMENPITEET	5
Lasten turvallisuus	8
Kuumista pinnoista aiheutuva vaara	9
PYYKINPESUKONEEN KUVAUS	10
Tekniset tiedot	11
Ohjausyksikkö	12
ASENNUS JA LIITÄNTÄ	14
Estotankojen poistaminen	14
Siirtäminen ja kuljetus asennuksen jälkeen	15
Tilan valitseminen	15
Pesukoneen jalkojen säätäminen	16
Pyykinpesukoneen sijoittaminen	17
Vesiliitäntä	19
Vedenpoistoletkun liitäntä ja varmistaminen	21
Liittäminen verkkovirtaan	22
ENNEN LAITTEEN ENSIMMÄISTÄ KÄYTTÖÄ	23
Laitteen yhdistäminen ConnectLife-sovellukseen	24
PESUPROSESSI VAIHE VAIHEELTA (1-7)	26
Vaihe 1: Tarkista pyykissä olevat merkinnät	26
Vaihe 2: Pesuprosessin valmisteleminen	27
Pyykinpesukoneen päälle kytkeminen	27
Pyykin laittaminen pyykinpesukoneeseen	28
Vaihe 3: Pesuohjelman valinta	29
Ohjelmataulukko	30
Pesuohjelman kauko-ohjaus sovelluksella	34
Vaihe 4: Asetusten valitseminen	35
Asetukset, joissa painetaan kahta painiketta samanaikaisesti	38
Vaihe 5: Lisätoimintojen valitseminen	40
Lisätoimintotaulukko	41
Vaihe 6: Pesuohjelman käynnistäminen	43
Vaihe 7: Pesuohjelman päätyminen	43
OHJELMAN KESKEYTTÄMINEN JA MUUTTAMINEN	44
Manuaalinen keskeyttäminen	44
Henkilökohtaiset asetukset	44
Henkilökohtaisten asetusten valikko	44
Taukopainike	44
Pyykin lisääminen/poistaminen pesukoneen ollessa käynnissä	45
Virheet	45
Virransyötön vika	45
Luukun avaaminen (tauko/peruuta/ohjelman vaihto)	45
Suoritettujen pesujen määrän näyttäminen	46
PUHDISTUS JA HUOLTO	47
Annostelulokeron puhdistus	47
Vedensyöttöletkun, pesuaineen annostelijan kotelon ja luukun kumitiivisteiden puhdistus	48
Pumpun suodattimen puhdistus	49
Pesukoneen ulkopuolen puhdistus	50

VIANETSINTÄ	51
Korjaus ...?	51
Vianetsintä ja virhetaulukko	51
Huolto	56
PESUSUOSITUKSET JA PYYKINPESUKONEESI TALOUDELLINEN KÄYTTÖ	57
TUOTETIEDOT	59
Alhainen valmiustila	60
HÄVITTÄMINEN	61

TURVATOIMENPITEET



Lue huolellisesti käyttöohjeet ennen pyykinpesukoneen käyttämistä.

Älä käytä pesukonetta ilman, että olet ensin lukenut ja ymmärtänyt nämä käyttöohjeet.

Nämä pesukoneen käyttöohjeet toimitetaan useampien pesukonemallien mukana. Tästä syystä ne saattavat sisältää kuvauksia asetuksista tai varusteista, joita sinun pesukoneessasi ei ole.

Näiden käyttöohjeiden noudattamatta jättäminen tai pyykinpesukoneen ei-asianmukainen käyttö voi johtaa pyykin tai koneen vahingoittumiseen tai käyttäjän loukkaantumiseen. Pidä käyttöohjeet käsillä pesukoneen lähellä.

Laite on tarkoitettu kotitalouskäyttöön ja vastaaviin käyttötarkoituksiin, esimerkiksi seuraaviin:

- henkilökunnan keittiöissä kaupoissa, toimistoissa ja muissa työympäristöissä;
- käyttöön maataloilla;
- hotellien, motellien ja muiden majoituskohteiden asiakkaiden käyttöön;
- majatalotyyppeihin ympäristöihin.

Pesukonetta ei ole tarkoitettu sellaisten henkilöiden käyttöön (lapset mukaan lukien), joilla on fyysisiä tai henkisiä vammoja tai joilla ei ole riittävää kokemusta ja tietämystä. Tällaisten henkilöiden turvallisuudesta vastaavan henkilön on opastettava heitä pesukoneen käytössä.

⚠ VAROITUS!
Pesukonetta saa käyttää vain toimitetulla virtajohdolla.

⚠ SÄHKÖISKU!
Vaaran välttämiseksi vain valmistaja, huoltoteknikko tai muu valtuutettu henkilö saa vaihtaa **vaurioituneen virtajohdon.**

⚠ VAROITUS!
Älä liitä pesukonetta verkkovirtaan ulkoista kytkentälaitetta, kuten ohjelmoitava ajastin, käyttäen, äläkä liitä sitä verkkovirtaan, joka kytketään säännöllisesti päälle ja pois päältä sähköhuoltoyrityksen toimesta.

Käyttöohjeet löytyvät verkkosivustoltamme osoitteesta www.gorenje.com.

Noudata ohjeita Gorenje-pesukoneen asianmukaiseksi asentamiseksi sekä sähkö- ja vesiliitäntöjen tekemiseksi (katso luku »ASENNUS JA LIITTÄMINEN«).

Vesi- ja sähköliitännät on tehtävä asianmukaisesti koulutetun teknikon tai muun asiantuntijan toimesta.

Kaikki koneen turvallisuuteen tai suorituskykyyn vaikuttavat korjaus- tai huoltotyöt on annettava koulutetun asiantuntijan suoritettaviksi.

Älä asenna pesukonetta huoneeseen, jossa lämpötila voi pudota alle 5°C:seen. Pesukoneen osat voivat vaurioitua, jos niiden sisällä oleva vesi jäätyy.

Älä peitä pesukoneen rungon ilmanvaihtoaukkoja matolla.

Kun liität pesukoneesi vedensyöttöön, varmista, että käytät toimitettua veden syöttöletkua ja tiivisteitä. Vedenpaineen on oltava 0,05–0,8 MPa (0,5–8 baaria).

Käytä aina uutta veden syöttöletkua liittäessäsi pesukoneen vedensyöttöön; älä käytä uudelleen vanhaa veden syöttöletkua.

Vedenpoistoletkun pään tulee ulottua vedenpoistoliitântään asti.

Ennen kuin käynnistät pesujakson, paina ovea merkitystä kohdasta, kunnes se lukkiutuu paikalleen. Ovea ei voi avata pesun aikana.

Suosittelimme poistamaan mahdolliset epäpuhtaudet rummusta ennen ensimmäistä pesua käyttäen Cotton 90°C (Puuvilla 90°C)-ohjelmaa (katso OHJELMATAULUKKO).

Kun pesujakso on päättynyt, sulje vesihana ja irrota pesukoneen pistoke pistorasiasta.

Käytä pesukonetta ainoastaan pyykin pesuun käyttöoppaassa kuvatulla tavalla. Koneetta ei ole tarkoitettu kemialliseen pesuun.

Pesuohjelman aikana ei vapaudu hopeaioneita.

Käytä ainoastaan konepesuun ja pyykinhoitoon tarkoitettuja aineita. Emme vastaa tiivisteiden ja muoviosien vaurioitumisesta tai värjäytymisestä, joka on seurausta valkaisu- tai värjäysaineiden epäasianmukaisesta käytöstä.

Käytä **kalkinpoiston** yhteydessä ainoastaan sellaisia kalkinpoistoaineita, joihin on lisätty korroosiosuoja-ainetta. (Käytä ainoastaan syövyttämättömiä kalkinpoistoaineita.) Noudata valmistajan ohjeita. Päätä kalkinpoisto useampaan huuhteluun tai käynnistä sen jälkeen Drum clean (Itsepuhdistusohjelma) mahdollisen jäljelle jääneen hapon poistamiseksi (esim. etikka tms.).

PALOVAARA!

Älä käytä liuotinpitaisia puhdistusaineita, koska niiden käytöstä voi olla seurauksena myrkyllisten kaasujen vapautuminen, pesukoneen vaurioituminen sekä tulipalo- ja räjähdysvaara.

Lasten turvallisuus

VAROITUS!

Älä anna alle kolmivuotiaiden lasten tulla laitteen lähelle, elleivät he ole jatkuvan valvonnan alaisina.

Älä anna lasten leikkiä kuivausrummulla.

Pidä pesu- ja huuhteluaineet lasten ulottumattomissa.

Aktivoi Lapsilukko. Katso luku »VAIHE 4: ASETUSTEN VALITSEMINEN/Lapsilukko«.

Ennen kuin suljet pesukoneen luukun ja käynnistät pesuohjelman, varmista että rummussa ei ole mitään muuta kuin pyykkiä (esim. lapsi on saattanut kivetä pesukoneeseen ja sulkea luukun sisältä käsin).

Pesukone on valmistettu kaikkien asiaankuuluvien turvallisuusstandardien mukaisesti.

Pesukonetta voivat käyttää 8 vuotta täyttäneet lapset sekä henkilöt, joiden fyysiset, aistitoimintoihin liittyvät tai henkiset kyvyt ovat heikentyneet tai joilla ei ole riittävästi kokemusta tai tietämystä heidän turvallisuudestaan, mutta ainoastaan vastaavan henkilön valvonnassa tai jos heitä on opastettu laitteen turvallisessa käytössä ja he ymmärtävät sen käyttöön liittyvät riskit.

Varmista, etteivät lapset koskaan leiki laitteella.

Lapset eivät saa puhdistaa pesukonetta tai suorittaa sille huoltotöitä ilman valvontaa.

Kuumista pinnoista aiheutuva vaara



KUUMA PINTA!

Luukun lasi kuumenee korkeammassa pesulämpötiloissa.

Noudata varovaisuutta palovammojen välttämiseksi.

Varmista, etteivät lapset leiki luukun lasin lähellä.

PYYKINPESUKONEEN KUVAUS

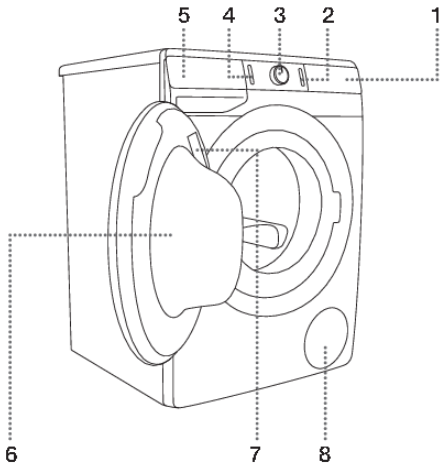

ETUOSA

1. Ohjausyksikkö
2. Käynnistys/tauko-painike
3. Ohjelman valintanappi
4. Päälle/pois-painike
5. Annostelulokero
6. Luukku
7. Arvokilpi
8. Pumpun suodatin

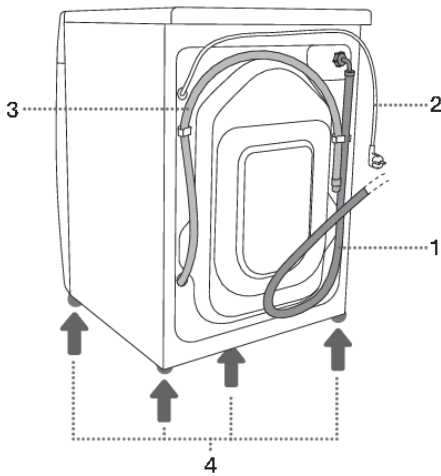

TAKAOSA

1. Veden syöttöletku
2. Virtajohto
3. Veden poistoletku
4. Säädettävät jalat

Tekniset tiedot

(mallista riippuen)

Pesukoneen perustiedot sisältävä arvokilpi sijaitsee pesukoneen luukun sisäpuolella (katso luku »PYYKINPESUKONEEN KUVAUS«).

Maksimikuormitus	Katso arvokilpi		
Leveys	600 mm	600 mm	600 mm
Korkeus	850 mm	850 mm	850 mm
Pesukoneen syvyys (a)	465 mm	545 mm	610 mm
Syvyys luukun ollessa kiinni	495 mm	577 mm	640 mm
Syvyys luukku avattuna (b)	980 mm	1062 mm	1125 mm
Pyykinpesukoneen korkeus	X kg (mallista riippuen)		
Nimellisjännite	Katso arvokilpi		
Nimellisteho	Katso arvokilpi		
Liitäntä	Katso arvokilpi		
Vedenpaine	Katso arvokilpi		
Sähkövirta	Katso arvokilpi		
Taajuus	Katso arvokilpi		

Määräystenmukaisuus

Radiolaitteen tyyppi (mallista riippuen)	HL3215STG HLW3215-TG HLW3215-TG01
Wi-Fi	
Käyttötaajuusalue	2.4000 GHz - 2.4835 GHz
Enimmäislähtöteho	≤10 dBm/MHz (EIRP) (antennin vahvistus <10 dBi)
Antennin enimmäisvahvistus	Vahvistus: 0 dBi
Bluetooth	
Käyttötaajuusalue	2.400 GHz - 2.4835 GHz
Kantoaallon teho	6 dBm (≤ 10 dBm)
Päästötyyppi	F1D

Gorenje vakuuttaa, että edellä kuvattu laite vastaa direktiivin 2014/53/EU vaatimuksia.

Arvokilpi

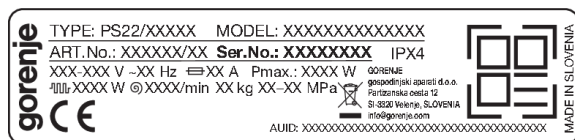

Ohjausyksikkö

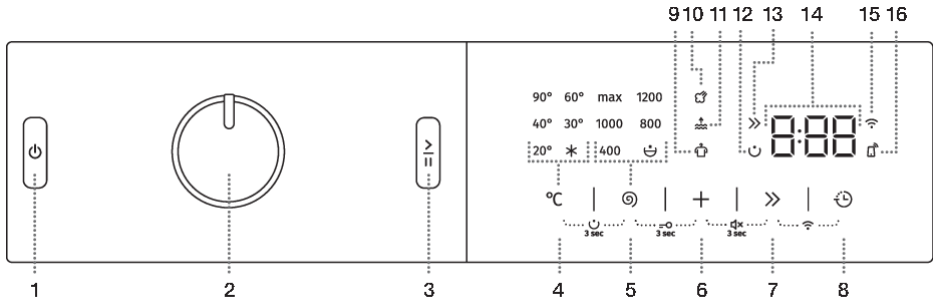

1	PÄÄLLE/POIS-PAINIKE Käytä tätä painiketta kytkeäksesi pesukoneen päälle ja pois päältä ja nollataksesi pesuohjelman.
2	OHJELMAN VALINTANUPPI
3	KÄYNNISTYS/TAUKO-PAINIKE Käytä tätä painiketta ohjelman käynnistämiseen tai pysäyttämiseen väliaikaisesti. Painikkeen valo vilkkuu päällekytkemisen jälkeen ja tauon aikana; kun ohjelma on käynnistetty, valo palaa jatkuvasti.
4	PESULÄMPÖTILA °C Pesulämpötilan asetus
4+5	PÄÄLLE/POIS/ESIPESU Paina kohtia 4+5 ja pidä painettuna 3 sekunnin ajan.
5	SPIN (LINKOUS) (LINKOUSNOPEUS—PUMPUN PYSÄYTYS/TYHJENNYS) Linkousnopeuden asettaminen.
5+6	Lapsilukko PÄÄLLÄ/POIS Paina kohtia 5+6 ja pidä painettuna 3 sekunnin ajan.
6	OPTIONS (LISÄTOIMINNOT): ANTI CREASE (RYPISTYMISENESTO) Toiminto, jolla aktivoidaan hellävarainen pesutoiminto. WATER+ (VESI+) Toiminto, jolla lisätään vesimäärää STEAM (HÖYRY) Toiminto, joka aktivoi pyykin raikastustoiminnon
6+7	Ääni PÄÄLLÄ/POIS Paina kohtia 6+7 ja pidä painettuna 3 sekunnin ajan.
7	FAST (NOPEA) Lyhyempi pesuohjelman kesto.
8	DELAY END Toiminto, jolla ajastetaan pesuohjelman päättymisen.
7+8	Wi-Fi-yhteyden kytkeminen/katkaiseminen Paina kohtia 7+8.

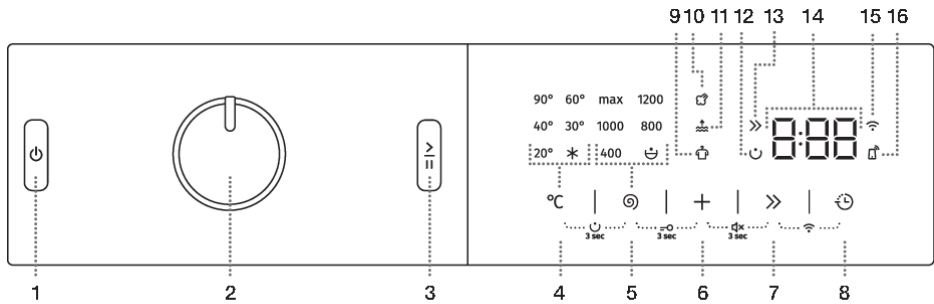

9	Symbolin valo ANTI CREASE (RYPISTYMISENESTO)
10	Symbolin valo STEAM (HÖYRY)
11	Symbolin valo WATER+ (VESI+)
12	Symbolin valo PREWASH (ESIPESU)
13	Symbolin valo FAST (NOPEA PESU)
14	NÄYTÖSSÄ näytetään seuraavat: <ul style="list-style-type: none"> • käytettävissä olevat toiminnot; • jäljellä oleva aika ohjelman loppuun; • tietoja käyttäjälle.
15	CONNECT -symbolin valo (YHTEYS)
16	REMOTE START -symbolin (ETÄKÄYNNISTYS) valaistus



TIEDOTE!

Malleissa, joiden linkousnopeus on yli 1200 rpm, max-merkintä syttyy näytölle.

Malleissa, joiden suurin linkousnopeus on 1200 rpm, näytön max-merkintä ei koskaan syty.

ASENNUS JA LIITÄNTÄ



TIEDOTE!

Poista kaikki pakkausmateriaali. Kun poistat pakkausmateriaalin, varo vahingoittamasta laitetta terävällä esineellä.

Estotankojen poistaminen



VAROITUS!

Kuljetustangot on poistettava ennen laitteen ensimmäistä käyttöä. Pesukone, jonka kuljetustangot ovat paikoilleen, voi vaurioitua, kun se kytketään päälle ensimmäistä kertaa. Takuu raukeaa tällaisten vaurioiden tapauksissa!

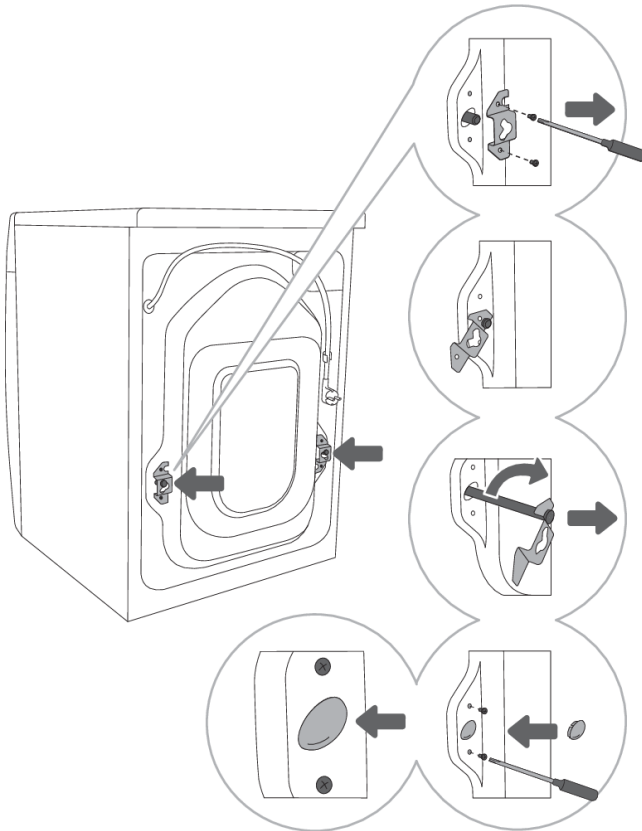

1 Siirrä letkuja ja irrota koneen takaosassa olevat ruuvit. Poista kaksi kulmakappaletta.

2 Liu'uta kulmakappaleet estotangon uraan; käännä oikeanpuoleinen kulmakappale vastakkaiselle puolelle, ennen kuin teet tämän.

3 Käännä estotankoja kulmakappaleiden avulla 90° ja vedä ne sitten ulos.

4 Peitä kaksi reikää, joiden kautta estotangot on asetettu paikoilleen, muovitulpilla, ja kiinnitä ruuvit, jotka irroit vaiheessa 1, takaisin paikoilleen. Muovitulpat toimitetaan pussissa, joka sisältää koneen käyttöohjeen.

Siirtäminen ja kuljetus asennuksen jälkeen



TIEDOTE!

Jos haluat siirtää pesukonetta sen jälkeen, kun se on asennettu, kulmakappaleet ja vähintään toinen estotanko on asennettava takaisin paikoilleen, jotta kone ei vaurioituisi värähtelyn seurauksena kuljetuksen aikana (katso luku »ASENNUS JA LIITTÄMINEN/Estotankojen poistaminen«). Jos olet kadottanut kulmakappaleet ja estotangot, voit tilata uudet valmistajalta.

Tilan valitseminen



TIEDOTE!

Lattialla, jolle kone asetetaan, on oltava betonipohja. Sen tulee olla puhdas ja kuiva; muuten kone voi liukua. Puhdista myös säädettävien jalkojen pohjapinta.



TIEDOTE!

Koneen on seistävä vaakasuorassa ja vakaasti tukevalla pohjalla.



TIEDOTE!

Jos pesukone sijoitetaan korokkeelle, se on varmistettava myös kaatumista vastaan.

Pesukoneen jalkojen säätäminen

Käytä vesivaakaa ja kiintoavainta nro 32 (jaloille) ja 17 (mutterille). Kiinnittimet eivät sisälly toimitukseen.

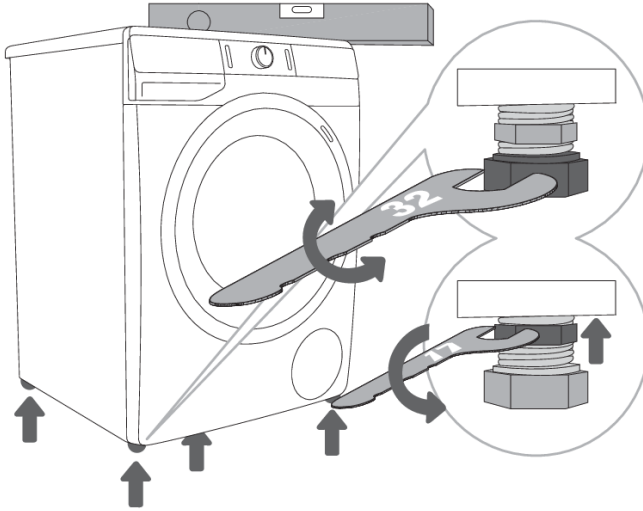

1 Vaaita pesukone pitkittäis- ja poikittaissuunnassa säätöjalkoja kiertämällä.

2 Kun olet säätänyt jalkojen korkeuden, kiristä vastamutterit (lukkomutterit) tiukkaan mutteriavaimella nro 17, kiertäen niitä kohti pesukoneen pohjaa ↑ (katso kuva).

TIEDOTE!

Jos pesukone vaaitetaan epäasianmukaisesti säädettävien jalkojen avulla, seurauksena voi olla tärinää, laitteen siirtyminen huoneessa ja kovaääninen käynti. Takuu ei kata pesukoneen epäasianmukaisesta vaaituksesta aiheutunutta vahinkoa.

TIEDOTE!

Joskus laitteen käytön aikana voi ilmetä epätavallista tai tavallista kovaäänisempää melua; tämä johtuu useimmiten vääränlaisesta asennuksesta.

Pyykkipesukoneen sijoittaminen

Jos sinulla on myös Gorenjen kuivausrumpu, jonka mitat ovat samat, se voidaan asettaa Gorenjen pesukoneen päälle (tässä tapauksessa on käytettävä imukuppijalkoja) tai sen viereen (kuvat 1 ja 3).

Jos Gorenje-pesukoneesi on pienempi (minimisyvyys 545 mm) kuin Gorenje-kuivausrumpusi, päällekkäin asennusta varten on ostettava erikseen kuivausrumputuki (kuva 2). Mukana toimitettuja imujalkoja on käytettävä; ne on suunniteltu estämään kuivausrummun liukuminen.

Imukuppijalkoja on käytettävä ehdottomasti! Lisälaitteita (kuivaintuki a), alipainejalat (b) ja seinäkiinnike(c) voi ostaa huoltokeskuksesta.

Pinnan, jolle kone asetetaan, on oltava puhtas ja tasainen.

Gorenje-pesukoneen, jonka päälle aiot asentaa Gorenje-kuivausrummun, on kestävä Gorenje-kuivausrummun paino (katso luku »KUIVAUSRUMMUN KUVAUS/Tekniset tiedot«).

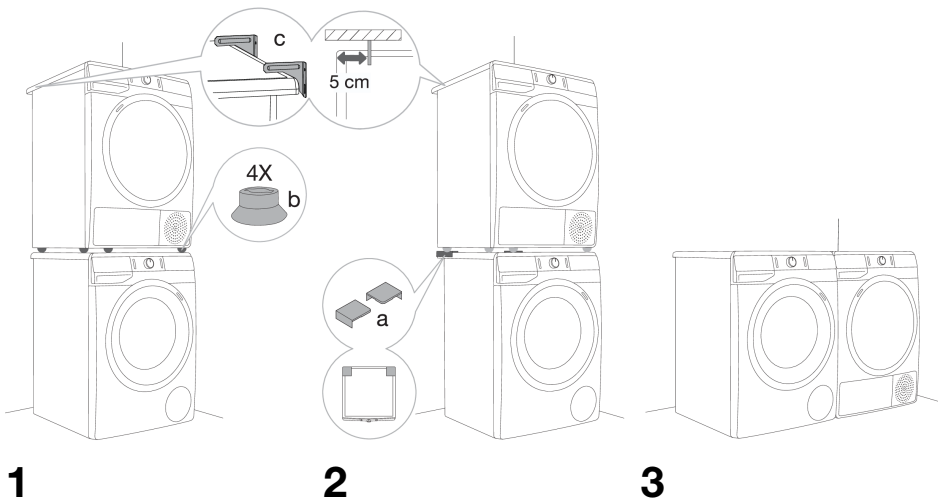

Pesukoneen asennuksessa huomioitavat välit

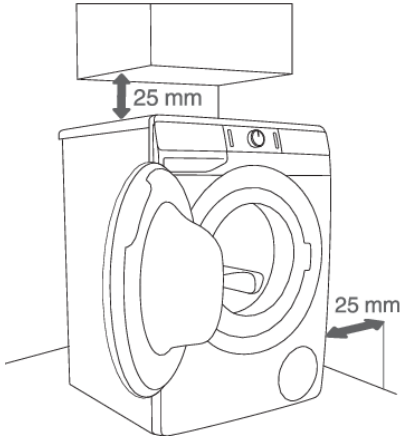

1

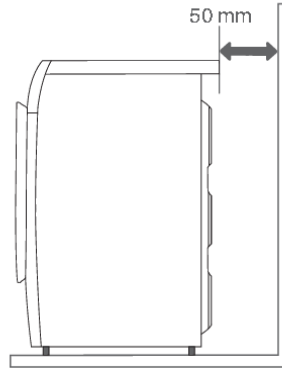

2



TIEDOTE!

Pesukone ei saa olla kosketuksissa seinään tai viereisiin huonekaluihin. Jotta pesukoneen optimaalinen toiminta olisi taattuna, suosittelemme noudattamaan kuvassa näkyviä välejä seiniin. Jos vaadittavia vähimmäisetäisyyksiä ei noudateta, pesukoneen turvallinen ja asianmukainen toiminta ei ole taattuna. Lisäksi se saattaa ylikuumentua (kuvat 1 ja 2).



TIEDOTE!

Pesukoneen asentaminen työtason alle ei ole suositeltavaa.

Pesukoneen luukun avaaminen (näkyvä ylhäältä käsin)

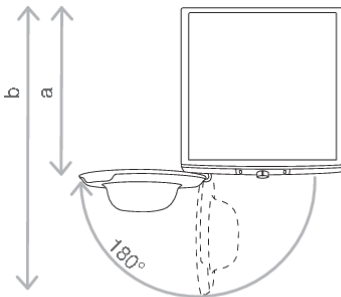

Katso luku »PYYKINPESUKONEEN KUNNOS/Tekniset tiedot«.

a = pesukoneen syvyys

b = syvyys luukun ollessa auki

Vesiliitäntä

Kiinnitä letku vesihanaan kiertämällä se vastaavaan kierteeseen.

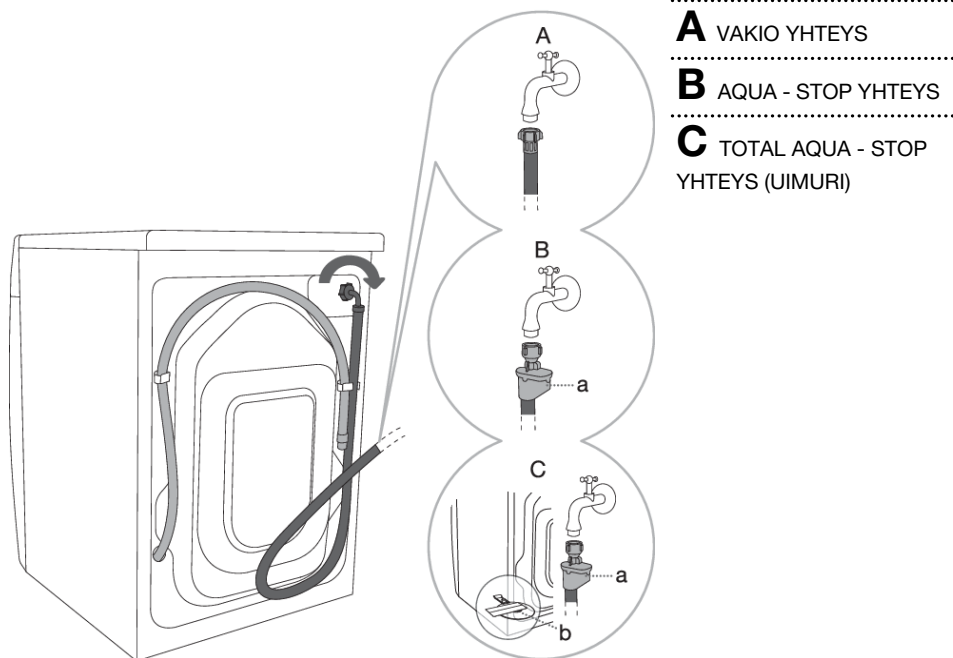

TIEDOTE!

Pesukoneen normaalin toiminnan kannalta vesijohdon paineen tulisi olla 0,05–0,8 MPa (0,5–8 baaria). Veden dynaaminen minimipaine voidaan määrittää mittaamalla vedenvirtaus.

1,2 litraa vettä tulisi virrata täysin avoimesta hanasta 30 sekunnissa.



TIEDOTE!

Kiristä vedensyöttöletku käsin, riittävän hyvin, niin että letkuliitäntä on tiivis (maks. 2 Nm). Kun olet liittänyt letkun, liitännän tiiviyys on tarkastettava. Älä käytä pihtejä tai vastaavia työkaluja letkun liittämiseen, sillä ne saattaisivat vaikuttaa mutterin kierrettä.



TIEDOTE!

Käytä ainoastaan laitteen mukana toimitettua vedensyöttöletkua. Älä käytä mitään muita letkuja.



TIEDOTE!

Kun liität vedensyöttöletkun, varmista, että se liitetään tavalla, joka mahdollistaa veden asianmukaisen ja esteettömän syötön.

AQUA - STOP yhteys

(mallista riippuen)

Sisäisen putken tai letkun vaurioituessa aktivoituu katkaisujärjestelmä, joka katkaisee vedensyötön koneeseen. Tällaisessa tapauksessa tarkistuslasi (a) muuttuu punaiseksi. Vaihda vedensyöttöletku.

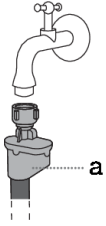

TOTAL AQUA - STOP yhteys (uimuri)

(mallista riippuen)

Sisäisen putken tai letkun vaurioituessa aktivoituu katkaisujärjestelmä, joka katkaisee vedensyötön koneeseen. Tällaisessa tapauksessa tarkistuslasi (a) muuttuu punaiseksi. Vaihda vedensyöttöletku.

Jos pesukoneen pohjalla on vettä, uimuri (b) nousee ja kytkee käyttöön sammutusjärjestelmän katkaistakseen pesukoneen vedensyötön; pesuprosessi pysäytetään, vedensyöttö suljetaan, laite kytkee pumpun käyttöön ja ilmoittaa virheestä.

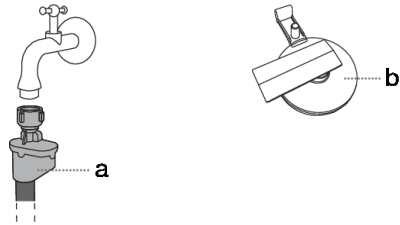

Vedenpoistoletkun liitäntä ja varmistaminen

Johda vedenpoistoletku pesualtaaseen tai kylpyammeeseen tai liitä se suoraan viemäriin (tyhjennysliitäntän vähimmäishalkaisija on 4 cm). Pystysuuntainen etäisyys lattiasta poistoletkun päähän ei saa olla yli 100 cm, eikä alle 60 cm. Se voidaan kiinnittää kolmella tavalla (A, B, C).

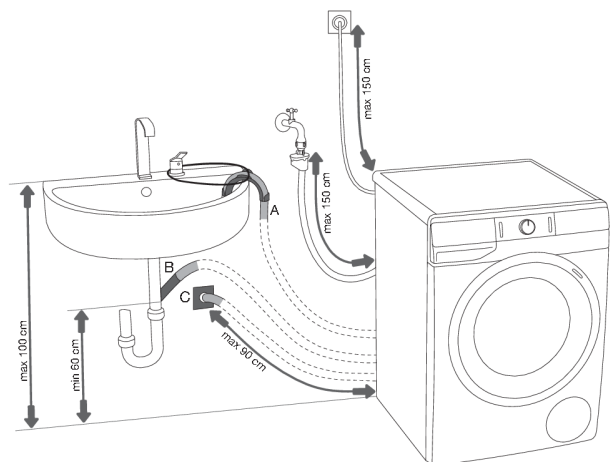

A Poistoletkun pää voidaan sijoittaa pesualtaan tai kylpyammeen päälle. B Pujota lenkki letkun mutkan tuen läpi letkun kiinnittämiseksi ja sen lattialle putoamisen estämiseksi.

B Poistoletku voidaan kiinnittää myös suoraan pesualtaan poistoputkeen.

C Poistoletku voidaan kiinnittää myös seinän poistoaukkoon erottimella; erotin on tällöin asennettava asianmukaisesti puhdistuksen mahdollistamiseksi.

D Tyhjennysletku on kiinnitettävä ja ripustettava pesukoneen takana olevaan tappiin kuvan osoittamalla tavalla.

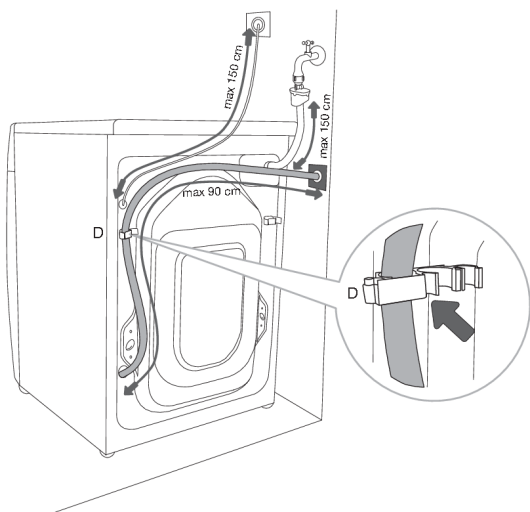

TIEDOTE!

Jos tyhjennysletkua ei ole kiinnitetty oikein, pesukoneen turvallinen käyttö ei ole taattuna.

Liittäminen verkkovirtaan

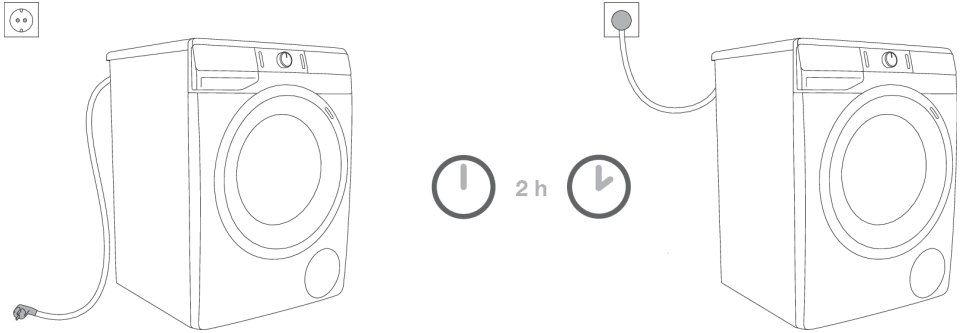

SÄHKÖISKU!

Ennen kuin liität pesukoneen verkkovirtaan, odota vähintään 2 tuntia, kunnes se on saavuttanut huoneenlämpötilan.

Ennen kuin liität pesukoneen verkkovirtaan, odota vähintään 2 tuntia, kunnes se on saavuttanut huoneenlämpötilan.

Liitä pesukone maadoitettuun seinäpistorasiaan. Asennuksen jälkeen seinäpistorasiaan tulee päästä vapaasti käsiksi. Pistorasian on oltava varustettu maadoituskoskettimella (vastaavien määräysten mukaisesti).



SÄHKÖISKU!

Suosittellemme käyttämään ylijännitesuojausta laitteen suojaamiseksi salamaniskulta.



VAROITUS!

Pesukonetta ei saa liittää sähköverkkoon jatkojohdolla.



TIEDOTE!

Älä liitä pesukonetta pistorasiaan, joka on tarkoitettu parranajokoneelle tai hiustenkuivaajalle.



TIEDOTE!

Kaikki koneen turvallisuuteen tai suorituskykyyn vaikuttavat korjaus- tai huoltotyöt on annettava koulutetun asiantuntijan suoritettaviksi.

ENNEN LAITTEEN ENSIMMÄISTÄ KÄYTTÖÄ

Varmista, että pesukonetta ei ole liitetty verkkovirtaan ja avaa sen jälkeen sen luukku itseäsi kohden (kuvat 1 ja 2).

Pyyhi pesukoneen rumpu ennen ensimmäistä käyttöä pehmeällä, kostealla puuvillaliinalla ja vedellä tai käytä Cotton 90°C (Puuvilla 90°C)-pesuohjelmaa. Pesukoneen rummussa ei saa olla pyykkiä; rummun tulee olla tyhjä (kuvat 3 ja 4).

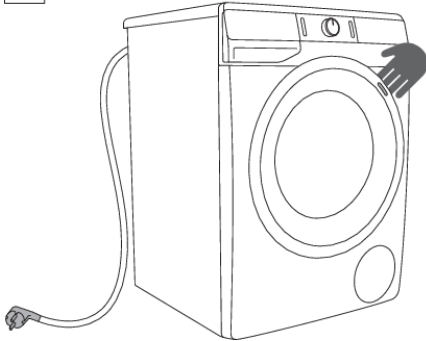

1

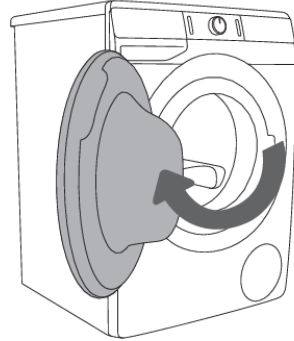

2



3

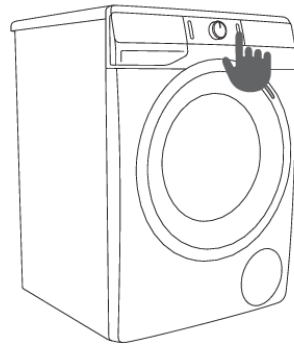

4



VAROITUS!

Älä käytä liuottimia tai puhdistusaineita, jotka saattaisivat vahingoittaa pesukonetta (huomioi puhdistusaineen valmistajan suositukset ja varoitukset).

Laitteen yhdistäminen ConnectLife-sovellukseen

ConnectLife on älykotialusta, joka yhdistää ihmiset, laitteet ja palvelut. **ConnectLife**-sovellus sisältää edistyneitä digitaalisia palveluita ja huolettomia ratkaisuja, joiden avulla käyttäjät voivat valvoa ja ohjata laitteita, vastaanottaa ilmoituksia älypuhelimesta ja päivittää ohjelmistoja (tuetut ominaisuudet voivat vaihdella laitteen ja alueen/maan mukaan).

Älylaitteen yhdistämiseen tarvitaan kodin Wi-Fi-verkko (vain 2,4 GHz:n verkkoja tuetaan) ja **ConnectLife**-sovelluksella varustettu älypuhelin.



Lataa **ConnectLife**-sovellus skannaamalla alla oleva QR-koodi tai etsimällä **ConnectLife** käyttämästäsi sovelluskaupasta.

1. Asenna **ConnectLife**-sovellus ja luo tili.
2. Siirry **ConnectLife**-sovelluksessa »Lisää laite« -valikkoon ja valitse sopiva laitetyyppi. Skannaan sitten QR-koodi (löytyy laitteen typpikilvestä; AUID/SN-numero voidaan syöttää myös manuaalisesti).
3. Sovellus opastaa sinut tämän jälkeen laitteen yhdistämisessä älypuheliin.
4. Yhteyden muodostamisen jälkeen laitetta voidaan käyttää etänä mobiilisovelluksen kautta.

Hyödyllisiä vinkkejä älylaitteen käyttöön

Mistä saan laitteiden QR-koodin, jonka sovellus tarvitsee asennuksen aikana?

QR-koodi on laitteen takuulomakkeessa ja arvokilvessä.

Miten laitteen Wi-Fi-yhteys otetaan käyttöön?

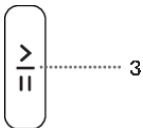
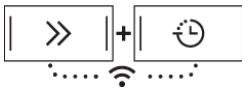

Tarkista, että laitteeseen on kytketty virta – ohjelmanvalintapainike voi olla missä tahansa asennossa. Toimi sitten seuraavasti:

- Avaa Lisää laite -valikko **ConnectLife**-sovelluksessa.
- Noudata **ConnectLife**-sovelluksen ohjeita, jossa yhdistät puhelimen ja laitteen ja lisäät laitteen kotisi Wi-Fi-verkkoon.
 - Valitse laitteen tyyppi.
 - Skanna QR-koodi (löytyy laitteen takuulomakkeesta tai arvokilvestä).
- Pidä samanaikaisesti painettuna laitteen valintoja (7+8), kunnes näytössä näkyy . Viiden minuutin ajastimen laskuri käynnistyy.
- **ConnectLife**-sovelluksen ohjeet opastavat sinua syöttämään tarvittavat tiedot laitteen yhdistämiseksi kotiverkkoon.

Miten laitteen etäkäynnistys otetaan käyttöön?

Käännä ohjelmanvalitsimen nappi asentoon **ConnectLife/REMOTE CONTROL** (etäohjaus).

Paina (3) KÄYNNISTYS/TAUKO-painiketta (luukun on oltava kiinni).

Miten voin lisätä käyttäjän?

Tarkista, että laitteeseen on kytketty virta – ohjelmanvalintapainike voi olla missä tahansa asennossa. Toimi sitten seuraavasti:

- Avaa Lisää laite -valikko **ConnectLife**-sovelluksessa.
- Noudata ohjeita **ConnectLife**-sovelluksessa, jossa pariliität puhelimen ja laitteen.
 - Valitse laitteen tyyppi.
 - Skanna QR-koodi (löytyy laitteen takuulomakkeesta tai arvokilvestä).
- Pidä samanaikaisesti painettuna laitteen valintoja (7+8), kunnes näytössä näkyy . Kolmen minuutin ajastimen laskuri käynnistyy.
- Sitten voit viimeistellä ja vahvistaa asetuksen sovelluksessa.

Miten käyttäjiä voidaan poistaa (UnPair)?

Voit poistaa kaikki käyttäjät pitämällä näppäimiä (7+8) painettuna, kunnes näytössä näkyy . Vahvista valinta painamalla (3) KÄYNNISTYS/TAUKO-painiketta.

TIEDOTE!

Tämä vaihe poistaa laitteen kaikki aktiiviset käyttäjät. Jos haluat käyttää laitetta uudelleen etänä, sinun on toistettava käyttäjän lisäämisprosessi .

Mitä Wi-Fi-reititintä voidaan käyttää?

Vain 2,4 GHz:n verkkoja voidaan käyttää. Jos **ConnectLife**-sovellus ei löydä paikallista verkkoa yhteyden muodostamisen aikana, tarkista seuraavat:

- toimiiko reititin 2,4 GHz: n taajuudella?
- onko verkko piilotettu?
- onko signaali riittävän voimakas?

Onko sinulla muuta kysyttävää?

Käy osoitteessa www.connectlife.io tai kirjoita meille osoitteeseen hello@connectlife.io.

Ohjelmiston etäpäivitys

Tarkista ohjelmistopäivitysvaihtoehdot **ConnectLife**-sovelluksessa.

PESUPROSESSI VAIHE VAIHEELTA (1-7)

Vaihe 1: Tarkista pyykissä olevat merkinnät

Normaali pesu;					
Herkkä pyykki					
	Maks. pesulämpötila 95°C		Maks. pesulämpötila 40 °C		Vain käsinpesu
	Maks. pesulämpötila 60°C		Maks. pesulämpötila 30°C		Älä pese
Valkaisu					
	Valkaisu kylmässä vedessä		Valkaisu ei sallittu		
Kemiallinen pesu					
	Kemiallinen pesu kaikilla aineilla		Petroliuotin R11, R113		
	Kemiallinen pesu kerosiinissa, puhtaassa alkoholissa ja R113		Kemiallinen pesu ei sallittu		
Silitys					
	Kuuma silitys, maks. 200°C		Kuuma silitys, maks. 110°C		
	Kuuma silitys, maks. 150°C		Silitys ei sallittu		
Kuivaus					
	Kuivata vaakatasossa (levitä tasaiselle alustalle kuivumaan)		Korkea lämpötila		
	Ripusta kuivumaan vettäaluvana		Alhainen lämpötila		
	Ripustuskuivaus		Älä kuivaa kuivausrummussa		

Vaihe 2: Pesuprosessin valmisteleminen

1. Lajittele pyykki tekstiilin tyyppin, värin, likaantumisen ja sallitun pesulämpötilan perusteella (katso OHJELMATAULUKKO).
2. Pese paljon kuituja tai nukkaa päästävä pyykki erillään muista pyykeistä.
3. Laita napit ja vetoketjut kiinni, solmi kaikki nauhat ja käännä taskut nurinpäin; irrota kaikki metalliset kiinnittimet, jotka voivat vahingoittaa pyykkiä ja pyykinpesukoneen sisäosaa tai tukkia poistoaukon.
4. Aseta erittäin herkäät vaatteet ja pienet pyykki erityiseen pyykkipussiin. (Pyykkipussi on saatavana lisävarusteena.)

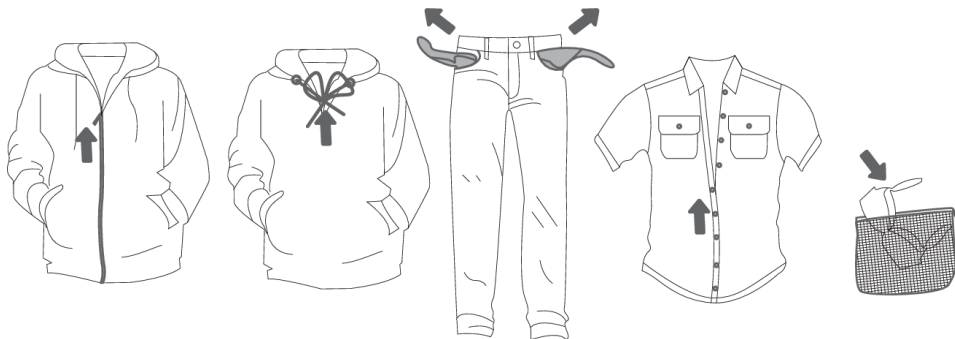

Pyykinpesukoneen päälle kytkeminen

Liitä pesukone virtajohtolla verkkovirtaan ja kytke se sen jälkeen vedensyöttöön.

Paina pesukoneen (1) **PÄÄLLE/POIS**-painiketta koneen päällekytkemiseksi (kuvat 1 ja 2).

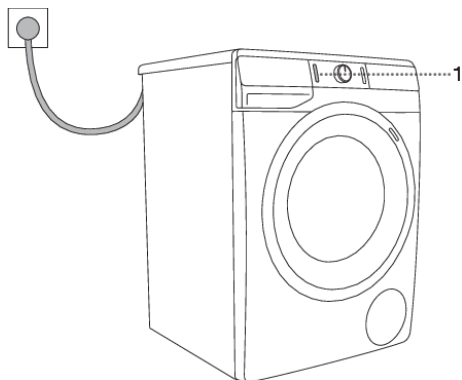

1

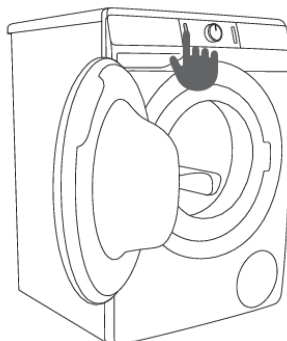

2

Pyykin laittaminen pyykinpesukoneeseen

Avaa pyykinpesukoneen luukku vetämällä kahvaa itseäsi kohti (kuva 1).

Laita pyykki rumpun sisään (varmistettuasi, että rumpu on tyhjä) (kuva 2).

Varmista, ettei luukun ja kumitiivisteeseen väliin ole jäänyt tekstiilejä.

Sulje pesukoneen luukku (kuva 3).

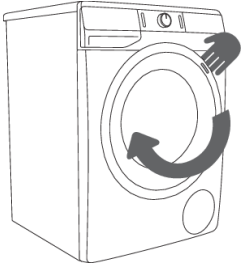

1

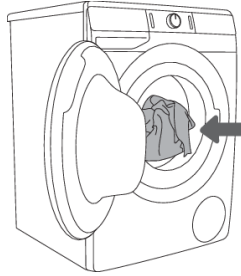

2

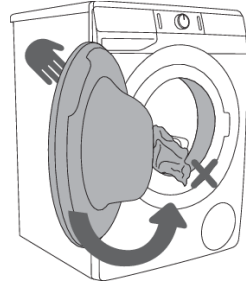

2

Älä täytä rumpua liian täyteen! Katso OHJELMATAULUKOSTA ja huomioi arvokilvessä ilmoitettu nimelliskuormitus.

Jos pesukoneen rumpu on liian täynnä, pyykkiä ei pestä kunnolla.

Vaihe 3: Pesuohjelman valinta

Valitse **ohjelma** kiertämällä ohjelmanvalintanuppia (2) vasemmalle tai oikealle (pyykin tyypistä ja likaisuudesta riippuen). Katso OHJELMATAULUKKO.

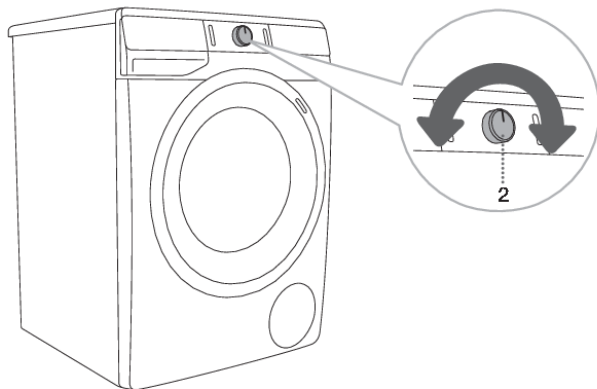

TIEDOTE!

Ohjelmanvalitsin (2) ei pyöri automaattisesti käytön aikana.



TIEDOTE!









Pesuohjelmat ovat täydellisiä ohjelmia, jotka sisältävät kaikki pesuvaiheet, pyykinpehmennys ja linkous mukaan lukien (tämä ei koske Osittaisia ohjelmia).











TIEDOTE!

Osittaiset ohjelmat ovat erillisohjelmia. Käytä niitä, kun olet sitä mieltä, että et tarvitse koko pesuohjelmaa.

Ohjelmataulukko

Ohjelma		Max. kuormitus	Max. ⑨ ³⁾	Ohjelman kuvaus
	Cotton white  (Puuvilla valkoinen) 40°C–90°C	*MAX	MAX ¹⁾	Pesuojelma valkoiselle puuvillapyykille, pyyhkeille, vuodevaatteille, T-paidoille... Lämpötila voidaan asettaa erikseen; huomioi tästä syystä vaatteiden pesumerkinnot. Voit valita haluamasi linkousnopeuden. Ohjelman kesto ja käytettävä vesimäärä mukautetaan pyykin määrään. Voit vähentää rypistymistä painamalla (6) OPTIONS (LISÄTOIMINNOT) painiketta ennen pesuohjelman alkua ja valitsemalla ANTI CREASE (RYPISTYMISENESTO) ja/tai STEAM (HÖYRY)-toiminnon.
	Colour (Värillinen) *–60°C	*MAX	MAX ¹⁾	Puuvillasta valmistetun värillisen pyykin ohjelma. Lämpötila voidaan asettaa erikseen; huomioi tästä syystä vaatteiden pesumerkinnot. Voit valita haluamasi linkousnopeuden. Ohjelman kesto ja käytettävä vesimäärä mukautetaan pyykin määrään.
	Mix (Sekapyykki/Tekokuidut) *–60°C	3,5 kg	1200 ²⁾	Pesuojelma herkälle pyykille, joka on valmistettu keino- tai sekakuiduista tai viskoosista sekä puuvillan helppoon hoitoon. Huomioi vaatteiden pesumerkinnot.
	Wool (Villa&Käsinpesu) *–40°C	2 kg	800	Hellävarainen pesuojelma villan, silkkin ja käsinpesua vaativien vaatteiden pesuun. Maksimilämpötila on 40°C. Ohjelmassa on lyhyt linkous. Suurin valittavissa oleva linkousnopeus on 800 kierr./min.
	Eco 40-60	*MAX	MAX ¹⁾	Pesuojelma puhdistaa normaalisti likaantuneen puuvillapyykin, jonka pesuohje on 40°C tai 60°C.
	Power 59 32´ 40 °C	4 kg	1200 ²⁾	Ohjelma pienille määrille kevyesti likaantunutta pyykkiä. Pesuojelma sisältää intensiivisen linkouksen ja maksimaalisen linkousnopeuden. Ohjelma kestää 59 minuuttia. FAST (NOPEA) -toimintoa käytettäessä ohjelma kestää 32 minuuttia.
	Speed 20 ´ (Nopeus 20) 30°C	2,5 kg	1000 ²⁾	Nopea pesuojelma pyykille, joka kaippaa vain raikastusta.
	Drum clean  (Rummun puhdistus) (Itsepuhdistusohjelma)	0 kg		Tätä ohjelmaa käytetään rummun puhdistamiseen sekä pesuaine- ja bakteerijäämien poistamiseen. Valitse ohjelma kiertämällä ohjelmanvalitsinta vasemmalle tai oikealle kohtaan Drum clean (Itsepuhdistusohjelma). Muita lisätoimintoja ei voida valita.

Ohjelma	Max. kuormitus	Max.  ³⁾	Ohjelman kuvaus
			Rummun on oltava tyhjä. Älä annostele pesuja pehmennysainetta! Voit lisätä hieman tislattua (väkiviina-)jetikkää (noin 2 dl) tai ruokasoodaa (1 ruokalusikallinen tai 15 g). Suosittelemme ohjelman käyttämistä vähintään kerran kuukaudessa.
 Spin Drain (Linkousnopeus Tyhjennys) (Osittainen ohjelma)	/	MAX ¹⁾	Käytä tätä ohjelmaa, jos haluat vain lingota pyykin. Jos haluat vain tyhjentää veden pesukoneesta käyttämättä linkousta, paina painiketta (5) SPIN (LINKOUS) useita kertoja, kunnes mikään merkkivalo ei pala. useita kertoja, kunnes mikään merkkivalo ei pala. Näytössä näkyvä 0:01.
 Rinse & Soft. (Huuhtelu&Pehmennys) (Osittainen ohjelma)	/	MAX ¹⁾	Pestyn pyykin pehmennykseen, tärkkäämiseen tai kyllästämiseen. Voidaan käyttää myös huuhteluohjelman, mutta lisäämättä huuhteluainetta. Se suoritetaan loppuun lisähuuhteluna. Voit myös valita WATER+ (VESI+) valitsemalla lisätoiminnon (paina (6) OPTIONS (LISÄTOIMINNOT) -painiketta ennen pesuohjelman käynnistämistä).
 Pillow (Tyynynt) (Herkät tekstiilit) 20°C–40°C	**(1/2)	800	Pesuohjelma soveltuu untuvalla täytetyille tai vuoratuille tyynyille ja takeille. Pesu tapahtuu alhaisessa lämpötilassa, siinä käytetään paljon vettä, hellävaraisia rummun liikkeitä ja hellävaraista linkousta.
 Shirts  (Paidat höyryllä) *–40°C	3,5 kg	1200 ²⁾	Tämä ohjelma on tarkoitettu puuvillasta, mikrokuiduista ja keinokuiduista valmistettujen vaatteiden sekä kaulusten ja kalvosimien pesemiseen. Pesu tapahtuu alhaisella lämpötilalla, siinä käytetään runsaasti vettä ja hellävaraisia rummun liikkeitä. Esiasetettu linkousnopeus on 800 kierr./min. Jos haluat käyttää höyryohjelmaa, paina (6) OPTIONS (LISÄTOIMINNOT) -painiketta ja valitse Steam (Höyry) -toiminto. -painiketta ja valitse STEAM (HÖYRY) -toiminto.
 Pets  (Lemmikkien karvojen poisto) 30°C–60°C	*MAX	MAX ¹⁾	Tämän ohjelman aikana lemmikkieläinten karvat poistetaan vaatteistasi. Pesuohjelmaan sisältää automaattisen esipesun ja lisähuuhtelut. Jos haluat käyttää höyryohjelmaa, paina (6) OPTIONS (LISÄTOIMINNOT) -painiketta ja valitse Steam (Höyry) -toiminto. -painiketta ja valitse STEAM (HÖYRY) -toiminto.

Ohjelma	Max. kuormitus	Max.  ³⁾	Ohjelman kuvaus
			Puhdista pesuohjelman päätyttyä pesukoneen luukun lasi ja pumppusuodatin, joihin voi tarttua lemmikkieläinten karvoja. Suosittelemme toiminnon Drum clean (Itsepuhdistusohjelma) käyttöä pesun jälkeen, jotta lemmikkieläinten karvat saadaan poistettua pesukoneesta perusteellisesti.
 Baby  (Vauvanvaatteet) 40°C–90°C	*MAX	MAX ¹⁾	Erityisen hellävaraista pesua vaativien vaatteiden, kuten pienten lasten vaatteiden, pesuun. Suosittelemme kääntämään vaatteet nurinpäin, koska näin niistä saadaan pestyä myös ihon ja ihonhoitotuotteiden jäämät pois. Ohjelma on yhdistelmä pidennettyä lämmitystä ja lisähuuhtelua, joka poistaa mahdolliset pesuainejäämät. Pesuohjelma sisältää automaattisen esipesun ja lisähuuhtelut. Jos haluat käyttää höyryohjelmaa, paina (6) OPTIONS (LISÄTOIMINNOT) -painiketta ja valitse Steam (Höyry) -toiminto. -painiketta ja valitse STEAM (HÖYRY) -toiminto.
 Extra hygiene  40°C–90°C	*MAX	MAX ¹⁾	Ohjelmaa käytetään puuvillavaatteiden pesemiseen, kun edellytetään hellävaraista pesua, kuten erittäin herkkäihoisten tai allergioista kärsivien henkilöiden vaatteita pestäessä. Suosittelemme kääntämään vaatteet nurinpäin, sillä näin myös irronneet ihosolut ja muut jäämät saadaan pestyä kunnolla pois. Jos haluat käyttää höyryohjelmaa, paina (6) OPTIONS (LISÄTOIMINNOT) -painiketta ja valitse Steam (Höyry) -toiminto. -painiketta ja valitse STEAM (HÖYRY) -toiminto.
 Remote control (Kaukosäädin) (Etäohjaus)			Käytä Remote control -ohjelmaa laitteen etäohjaamiseen (käyttämällä puhelinta). Voit valita kaikki laitteessasi käytävissä olevat ohjelmat (katso luvut »ENNEN LAITTEEN ENSIMMÄISTÄ KÄYTTÖKERTAA/Laitteen yhdistäminen ConnectLife-sovellukseen« ja »PESUPROSESSI VAIHE VAIHEELTA (1–7)/Vaihe 3: Pesuohjelman kauko-ohjaus sovelluksella«). Voit myös valita lisäohjelmia sovelluksen kautta.

* Suurin ilmoitettu kuormitus (MAX) - katso arvokilpi

** Puoli kuormitus (1/2)

/ Mikä tahansa kuormitus (0 kg – MAX kg)

1) Suurin linkousnopeus (MAX) - katso arvokilpi

- 2) Mallista riippuen
- ⊗³⁾ Suurin linkousnopeus
- * Kylmäpesu



TIEDOTE!

Lisää jauhemaista tai nestemäistä pesuainetta valmistajan ohjeiden mukaan ottaen huomioon pesulämpötila, pesuohjelma, pyykin likaisuus ja veden kovuus.

Jos pesuaine vaahtoo liikaa pesukoneessa tai vaahtoa vuotaa pesuaineen annostelulokerosta, pesty pyykki on huuhdeltava perusteellisesti runsaalla vedellä. Valitse jokin pesuohjelma mutta älä käytä mitään pesuainetta.



TIEDOTE!

Suurin pyykkimäärä kilogrammoina (puuvillaohjelmaa varten) on ilmoitettu pesukoneen arvokilvessä (katso luku »PYYKINPESUKONEEN KUVAUS/Tekniset tiedot«).



TIEDOTE!

Maksimi- tai nimelliskuormitus koskee standardin IEC 60456 mukaisesti valmisteltua pyykkiä.



TIEDOTE!

Parhaiden mahdollisten pesutulosten saavuttamiseksi suosittelemme täyttämään rummun 2/3 täyteen puuvillaohjelmia käytettäessä.



TIEDOTE!

Alhainen veden lämpötila, alhainen verkkojännite ja erilainen pesukuormitus voivat vaikuttaa pesuaikaan; näytettyä jäljellä olevaa aikaa säädetään sen mukaisesti pesuprosessin aikana.

AIKAOPTIMOINTI OHJELMAN OLLESA KÄYNNISSÄ

Pesuohjelman aikaisessa vaiheessa pesukone käyttää kehittyntä teknologiaa pyykin määrän tunnistamiseksi. Kun pesukone on tunnistanut koneen kuormituksen, se säättää ohjelman keston.

Höyryä käyttävät pesuohjelmat

Höyryn lisääminen viimeisen pesuvaiheen aikana pöyhentää pyykkiä, desinfioi sitä hieman sekä poistaa joitakin allergeeneja. Tällaisen ohjelman jälkeen pyykistä tulee pehmeää ja raikasta, ja se vaatii vähemmän silitystä.

Höyryn käyttö (paina painiketta 6) mahdollistaa myös pyykinhuuhteluaineen pois jättämisen tai määrän vähentämisen.

Suosittelomme puolitäyttöä, jotta höyry vaikuttaisi tehokkaasti pyykkiin.

Pesuohjelman kauko-ohjaus sovelluksella



TIEDOTE!

Katso luku PESUPROSESSI VAIHE VAIHEELTA (1–7) ja noudata vaiheita 1 ja 2.

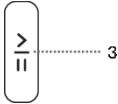

Laitteessa:

1. Sulje pesukoneen luukku ja sulje pesuainelokero.
2. Käännä ohjelmanvalitsimen nuppi asentoon **ConnectLife/REMOTE CONTROL** (etäohjaus).
3. Paina (3) **KÄYNNISTYS/TAUKO**-painiketta. Etäohjauksen symboli **REMOTE START** (ETÄKÄYNNISTYS) kytkeytyy päälle.

Etäohjaus on käytettävissä seuraavat 24 tuntia, vaikka laite siirtyisi valmiustilaan. Luukku on lukittu tänä aikana, joten sitä ei voi avata. Etäohjaus voidaan peruuttaa painamalla (3)

KÄYNNISTYS/TAUKO-painiketta.

Jatka laitteen käyttöä **ConnectLife**-sovelluksessa, jossa voit valita useista vaihtoehdoista (valinta, käynnistys sekä ohjelman valvonta ja pysäytys muiden lisäasetusten ohella)



TIEDOTE!

Pesu prosessia voidaan ohjata/seurata sovelluksesta.



TIEDOTE!

Pesukoneen toiminta voidaan keskeyttää tai pysäyttää valitsemalla **STOP/ADD CLOTHES/PAUSE** ...

Jotkut vaihtoehdot tai toiminnot voidaan suorittaa kokonaan etänä, kun taas toiset, kuten pyykin lisääminen pesun aikana (**ADD CLOTHES**), vaativat fyysistä läsnäoloasi.



TIEDOTE!

Voit ohjata laitetta puhelimestasi myös silloin, kun et ole yhteydessä samaan Wi-Fi-verkkoon kuin laitteesi (puhelimessa on oltava vain toimiva Internet-yhteys). Tämä tarkoittaa, että voit hallita laitettasi myös ollessasi poissa kotoa.



TIEDOTE!

Voit käyttää laitetta useilla laitteilla. Voit myös ohjata ja valvoa laitteen toimintaa millä tahansa laitteeseen yhdistetyllä puhelimella riippumatta siitä, kuka käyttäjistä on käynnistänyt pesuohjelman. Laitte voidaan yhdistää ja sitä voidaan ohjata samanaikaisesti useilla **ConnectLife**-käyttäjätileillä.



TIEDOTE!

Kun olet käynnistänyt laitteen puhelimesta käsin, laitteen läheisyydessä oleva henkilö voi ottaa laitteen hallintaansa ja sammuttaa sen tai käyttää sitä manuaalisesti. Tällöin sovellus ilmoittaa asiasta. Tässä tapauksessa laitteen etäohjaaminen puhelimesta käsin ei ole enää mahdollista. Jos haluat ohjata laitetta uudelleen puhelimesta käsin, kaikki tarvittavat vaiheet on tehtävä uudelleen.

Vaihe 4: Asetusten valitseminen

Useimmissa ohjelmissa on olemassa perusasetukset, mutta näitä asetuksia voidaan muuttaa.

Muuta asetuksia painamalla asiaankuuluvaa toimintopainiketta (välittömästi ennen (3) START/PAUSE [KÄYNNISTYS/TAUKO] -painikkeen painamista).

Toiminnoissa, joita ei voi muuttaa valitussa pesuohjelmassa, palaa osittain valo (himmennetty).

Joitakin asetuksia ei voi valita tietyissä ohjelmissa. Tällaisten toimintojen valo ei pala, ja painike vilkkuu painettaessa (katso TOIMINTOTAULUKKO).

Pesuohjelman toimintailmaisimien kuvaus:

- **palaa** (Perus-/oletusasetus);
- **himmennetty** (Toiminnot, joita ei voi muuttaa) ja
- **ei pala** (Toiminnot, joita ei voi valita).

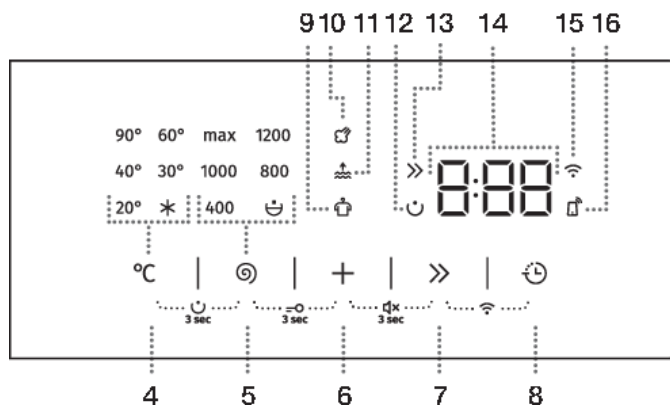

LISÄTOIMINNOT

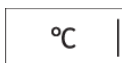

TEMP. °C (PESULÄMPÖTILA)

Lämpötilan muuttaminen valitussa ohjelmassa.

Jokaisella ohjelmalla on esiasetettu lämpötila, jota voidaan muuttaa painamalla painiketta (4) **TEMP.** (PESULÄMPÖTILA).

Valittu lämpötila syttyy.





SPIN (LINKOUS) (LINKOUSNOPEUS—PUMPUN PYSÄYTYS/TYHJENNYS)

Linkousnopeuden säätöön. Jokaisessa ohjelmassa (Drum clean (Itsepuhdistusohjelma) lukuun ottamatta) on esiasetettu linkoamisnopeus, jota voidaan säätää painamalla asentoa (5) **SPIN (LINKOUS)** (LINKOUSNOPEUS—PUMPUN PYSÄYTYS/TYHJENNYS).

Jos valitset tyhjennystoiminnon ilman linkousta, näyttöyksikköön ei syty mitään merkkivaloa. Pesuaika on vastaavasti lyhyempi.

Jos valitset tyhjennyksen ilman linkousta, 0:01 ilmestyy näyttöyksikköön.

Jos valitset toiminnon Pumpun pysäytä«, symboli  ilmestyy näyttöyksikköön.

Valitse toiminto »Pumpun pysäytä« , jos haluat, että pyykkiä liotetaan viimeisen huuhtelun vedessä rypistymisen estämiseksi, jos et pysty tyhjentämään pesukonetta välittömästi ohjelman päätyttyä. Käyttäjä voi asettaa haluamansa linkousnopeuden. Kun haluat ohjelman jatkuvan, paina (3) **KÄYNNISTYS/TAUKO**-painiketta, jossa palaa valo. Vesi poistetaan (pumpataan ulos) ja viimeinen linkous käynnistetään.



FAST >> (NOPEA)

Kun **FAST** (NOPEA)-toiminto on aktivoitu, pesuohjelma suoritetaan lyhyemmällä pesuajalla. Vaihtoehtoja on kaksi (valitusta pesuohjelmasta riippuen).

Kun olet painanut valintaa (7) **FAST** (NOPEA), merkkivalo >> muuttuu osittain valaistusta täysin valaistuksi symboliksi, ja näyttöyksikön ohjelman kokonaisaikaa säädetään vastaavasti.

Voit lyhentää pesuohjelmaa entisestään painamalla vielä kerran (7) **FAST** (NOPEA), jolloin ohjelman kokonaisaika säädetään uudelleen.

Jos painat painiketta uudelleen, asetus palautetaan takaisin oletusasetukseen.

Ensimmäinen painallus – **FAST** (NOPEA)

Toinen painallus – **SUPER FAST** (SUPERNOPEA)

Kolmas painallus – **DEFAULT** (OLETUS)

Suosittellemme täyttämään rummun vain puolillisen puuvillaohjelmassa.



DELAY END (VIIVÄSTETTY LOPETUS)

Paina asentoa (8) **DELAY END** (VIIVÄSTETTY LOPETUS) ohjelman päättymisajan siirtämiseksi jopa 24 tunnilla.

Asetusmenetelmä:

- Valitse haluamasi ohjelma ja lisätoiminnot.
- Aktivoi toiminto painamalla asentoa (8) **DELAY END** (VIIVÄSTETTY LOPETUS).
- Paina tätä asentoa toistuvasti ohjelman halutun valmistumisajan asettamiseksi (30 minuutin välein enintään 6 tuntiin ja sen jälkeen 1 tunnin välein jopa 24 tuntiin.)
- Aktivoi toiminto painamalla (3) **KÄYNNISTYS/TAUKO**-painiketta.

Pesukone alkaa laskea asetettua aikaa alaspäin. Kun ajastin saavuttaa ohjelman keston (esim. 2:30), pesuohjelma käynnistyy automaattisesti.

Voit nollata tai vaihtaa pesuohjelman viivästetyn lopun painamalla **PÄÄLLE/POIS**-painiketta (1) vähintään kolmen sekunnin ajan.

Jos haluat peruuttaa ohjelman päättymisviiveen nopeasti, paina asentoa (8) **DELAY END** (VIIVÄSTETTY LOPETUS) ja pidä sitä painettuna 3 sekunnin ajan. Pesuohjelma jatkuu.

Esimerkki toiminnon asetuksesta:

Kello on nyt 21.00, ja haluat, että pesuohjelma on valmis seuraavana aamuna klo 6.00. Aseta tässä tapauksessa **DELAY END** (VIIVÄSTETTY LOPETUS) -ajaksi 9 tuntia.



TIEDOTE!

Joitakin asetuksia ei voi valita tietyissä ohjelmissa. Tällaisten toimintojen valo ei syty palamaan näyttöyksikköön, ja kun vastaavaa painiketta painetaan, kuuluu äänimerkki ja painikkeen valo vilkkuu (katso TOIMINTOTAULUKKO).



TIEDOTE!

Aktivoi/deaktivoi toiminnot painamalla haluttua toimintoa (ennen kuin painat (3) KÄYNNISTYS/TAUKO-painiketta. Valittujen toimintojen vieressä syttyy merkkivalo.



TIEDOTE!

Jos olet asettanut **DELAY END** (VIIVÄSTETTY LOPETUS)-toiminnon ja käytät nestemäistä pesuainetta, emme suosittele asettamaan ohjelmaa, jossa ei ole esipesua.

Asetukset, joissa painetaan kahta painiketta samanaikaisesti

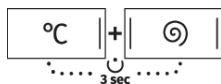
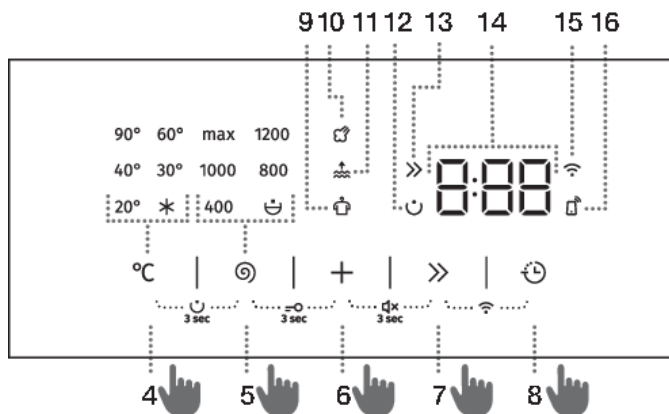

ESIPESU

Erittäin likaisen pyykin pesu, etenkin silloin, jos tekstiileissä on pinnitteitä tahroja pinnassa. Esipesutoiminto voidaan aktivoida vasta, kun pesuohjelma on valittu. Käynnistä se painamalla samanaikaisesti

(4) **TEMP.** °C (PESULÄMPÖTILA) ja (5) **SPIN** (LINKOUS) (LINKOUSNOPEUS—PUMPUN PYSÄYTYS/TYHJENNYS) vähintään kolmen sekunnin ajan. Näytössä näkyy ohjelman muuttunut (pidennetty) kesto.

Symboli syttyy näytölle ☺ (14).

☺ TIEDOTE!

Jos valitset toiminnon ESIPESU, laita pesuaine esipesun lokeroon ☺.

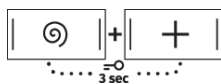

LAPSILUKKO

Varmista turvallisuus. Aktivoidaksesi lapsilukon paina samanaikaisesti painikkeita (5) **SPIN** (LINKOUS) (LINKOUSNOPEUS—PUMPUN PYSÄYTYS/TYHJENNYS) ja (6) **OPTIONS** (+) (LISÄTOIMINNOT) vähintään kolmen sekunnin ajan. Aikalaskuri näkyy näytöllä. Valinta vahvistetaan äänimerkillä (jos sitä ei ole kytketty pois päältä). Voit myös poistaa lapsilukon käytöstä samalla tavoin. Niin kauan, kun lapsilukko on aktiivisena, et voi muuttaa ohjelmaa, asetuksia tai lisätoimintoja.

Lapsilukko pysyy aktiivisena myös pesukoneen sammuttamisen jälkeen. Kun molempia painetaan, näyttö (14) käynnistää lapsilukkoa kytkettäessä animaation »Loc On« tai pois kytkettäessä »Loc OFF«.

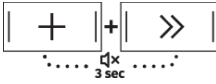

ÄÄNI POIS

Ota toiminto käyttöön painamalla samanaikaisesti painikkeita

(6) **OPTIONS** + (LISÄTOIMINNOT) ja LINKOUSNOPEUS – PUMPUN PYSÄYTYS/TYHJENNYS) ja pitämällä niitä painettuina (7) **FAST** >> (NOPEA) vähintään 3 sekunnin ajan.

Valinta vahvistetaan äänimerkillä.

Ota äänet takaisin käyttöön painamalla samanaikaisesti asentoja (6) ja (7) vähintään 3 sekunnin ajan. Jos sammutat äänet, pesuohjelman lopussa ei kuulu äänimerkkiä.

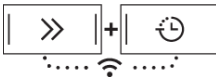

Wi-Fi-VALIKKO

Wi-Fi-valikkoa käytetään laitteen yhdistämiseen ja etäohjaamiseen.

Ohjelmanvalintapainike voi olla missä tahansa asennossa.

Paina samanaikaisesti valintoja (7) **FAST** >> (NOPEA) ja (8) **DELAY END** ☹️ (VIIVÄSTETTY LOPETUS) ja pidä niitä painettuna, kunnes haluttu asetus tulee näyttöön.

Mahdolliset asetukset (sen mukaan, kuinka kauan näppäimiä (7+8) pidetään painettuna):

- 0 - 3 sekuntia - laitteen liitettävyyden ottaminen käyttöön tai poistaminen käytöstä.
- 3 - 6 sekuntia - **Con**
Con – laite voidaan yhdistää Wi-Fi verkkoon viideksi minuutiksi.
- 6 - 9 sekuntia - **PAr**
PAr – laite voidaan yhdistää **ConnectLife**-sovellukseen 3 minuutin ajaksi. Toiminto on aktiivinen vain, jos olet jo liittännyt laitteesi Wi-Fi-verkkoon.
- 9 - 12 sekuntia - **UnP**
UnP – poista kaikki käyttäjät (poista pariliitos).
- 12 sekuntia - tai enemmän
Laite palaa alkuperäiseen tilaansa.



TIEDOTE!

Kun pesukone kytetään pois päältä, kaikki lisätoiminnot palautuvat takaisin perusasetuksiin tai mukautettuihin asetuksiin, lukuun ottamatta äänimerkin asetusta ja Wi-Fi asetuksia.

Vaihe 5: Lisätoimintojen valitseminen



TIEDOTE!



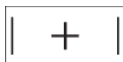

Aktivoi/deaktivoi toiminnot painamalla haluttua toimintoa (ennen kuin painat (3) KÄYNNISTYS/TAUKO-painiketta).

Joitakin asetuksia ei voi valita tietyissä ohjelmissa. Tällaisten toimintojen valo ei syty palamaan näyttöyksikköön, ja kun vastaavaa painiketta painetaan, kuuluu äänimerkki ja painikkeen valo vilkkuu (katso TOIMINTOTAULUKKO). Käytettävissä olevat toiminnot palavat himmeinä (osittain). Käytettävissä olevat toiminnot palavat himmeinä (osittain).





















OPTIONS + (LISÄTOIMINNOT)

Painamalla toistuvasti painiketta(6) **OPTIONS +** (LISÄTOIMINNOT) valitaksesi lisätoimintoja voit valita kolmen toiminnon ja kahdeksan eri toimintoyhdistelmän välillä (valitun ohjelman mukaan):
Kun toiminto on valittu, vastaava symboli syttyy:

- **ANTI CREASE**  (RYPISTYMISENESTO).
Estä rypistyminen valitsemalla **ANTI CREASE** (RYPISTYMISENESTO) -toiminto. Hellävarainen linkous jatkuu pesuohjelman päättymisen jälkeen. Tätä toimintoa suositellaan herkälle pyykille.  näkyy näytössä (14). Toiminto voidaan poistaa käytöstä milloin tahansa painamalla (3) KÄYNNISTYS/TAUKO -painiketta.
- **WATER+**  (VESI+)
Tällä toiminnolla voit pestä suuremmalla vesimäärällä joissakin ohjelmissa.
- **STEAM**  (HÖYRY).
20 minuutin höyryjakson lisääminen ohjelman loppuun pehmentää ja desinfioi vaatteesi sekä vähentää pyykin silitys- ja pehennys-/huuhteluainetarvetta.

Lisätoimintotaulukko

Ohjelma	FAST	SUPER FAST	DELAY END	PREWASH	ANTI CREASE	WATER+	STEAM	SPIN	RINSE&HOLD
 Cotton white  (Puuvilla valkoinen) 40°C–90°C	•	•	•	•	•	•	•	•	•
 Colour (Värillinen) *–60°C	•	•	•	•	•	•		•	•
 Mix (Sekapyykki/Tekokuidut) *–60°C	•	•	•	•	•	•		•	•
 Wool (Villa&Käsinpesu) *–40°C	•	•	•		•	•		•	•
 Eco 40-60			•					•	•
 Power 59 32' 40 °C	•		•	•	•	•		•	•
 Speed 20' (Nopeus 20') 30°C			•		•			•	•
Drum clean  (Rummun puhdistus) (Itsepuhdistusohjelma)			•				•		
 Spin Drain (Linkousnopeus Tyhjennys) (Osittainen ohjelma)			•					•	
 Rinse & Soft. (Huuhtelu&Pehmennys) (Osittainen ohjelma)			•		•	•		•	•
 Pillow (Tyynt) (Herkät tekstiilit) 20°C–40°C	•	•	•	•	•	•		•	•

Ohjelma		FAST	SUPER FAST	DELAY END	PREWASH	ANTI CREASE	WATER+	STEAM	SPIN	RINSE&HOLD
	Shirts  (Paidat höyryllä) *–40°C	•	•	•	•	•	•	•	•	•
	Pets  (Lemmikkien karvojen poisto) 30°C–60°C	•	•	•	•	•	•	•	•	•
	Baby  (Vauvanvaatteet) 40°C–90°C	•	•	•	•	•	•	•	•	•
	Extra hygiene  40°C–90°C	•	•	•	•	•	•	•	•	•

- Lisätoimintoja voidaan käyttää

Vaihe 6: Pesuohjelman käynnistäminen

Paina painiketta (3) **KÄYNNISTÄ/TAUKO**.

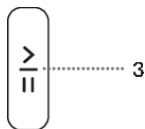

Näytössä näytetään **JÄLJELLÄ OLEVA AIKA OHJELMAN PÄÄTTYMISEEN** tai **DELAY END** (VIIVÄSTETTY LOPETUS) (jos asetettu).

Valittujen toimintojen symbolit syttyvät.

Linkousnopeutta voidaan säätää (3) **KÄYNNISTYS/TAUKO**-painikkeen painamisen jälkeen (Drum clean (Itsepuhdistusohjelma)) ja **SPIN (LINKOUS)** (LINKOUSNOPEUS/TYHJENNYS/PUMPUN PYSÄYTYS) -ohjelmaa lukuun ottamatta) ja **LAPSILUKKO** voidaan aktivoida tai deaktivoida, kun taas muita asetuksia ei voida muuttaa.



TIEDOTE!

JÄLJELLÄ OLEVA AIKA OHJELMAN PÄÄTTYMISEEN vilkkuu kolme kertaa näytöllä ja kuuluu äänimerkki, pesukoneen luukku on auki tai sitä ei ole suljettu kunnolla. Sulje pesukoneen luukku ja paina (3) painiketta **KÄYNNISTYS/TAUKO** uudelleen pesuohjelman jatkamiseksi.

Vaihe 7: Pesuohjelman päätyminen

Pesukone ilmoittaa pesuohjelman päättymisestä äänimerkillä, samalla kun näyttöön ilmestyy **End** (Loppu), kunnes pesukone siirtyy alhaiseen valmiustilaan tai kytkeytyy pois päältä. 5 minuutin kuluttua **End** (Loppu)-merkkiä ei enää näytetä.



1. Avaa pyykinpesukoneen luukku.
2. Ota pyykki rummusta.
3. Pyyhi luukun kumitiiviste ja luukun lasi.
4. Sulje luukku!
5. Sulje vesihana.
6. Kytke pesukone pois päältä (paina (1) **PÄÄLLE/POIS**-painiketta).
7. Irrota virtajohto pistorasiasta.

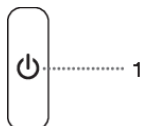

OHJELMAN KESKEYTTÄMINEN JA MUUTTAMINEN

Manuaalinen keskeyttäminen

Voit keskeyttää ja peruuttaa pesuohjelman painamalla (1) PÄÄLLE/POIS-painiketta. Merkkivalot vilkkuvat näytöllä. Samanaikaisesti pesukone pumpppaa veden pois pesukoneen rummusta. Kun vesi on pumpattu pois, pesukoneen luukun lukitus aukeaa. Jos pesukoneessa oleva vesi on kuumaa, pesukone jäähdyttää sen automaattisesti ja pumpppaa ulos/poistaa sen.

Henkilökohtaiset asetukset





Jokaisen ohjelman perus- tai oletusasetuksia voidaan myös muuttaa. Kun valitset pesuohjelman ja lisätoimintoja, yhdistelmä voidaan tallentaa painamalla (3) KÄYNNISTYS/TAUKO-painiketta 3 sekuntia (aika laskee alaspäin näytöllä).  ilmestyy näyttöön.

Ohjelma pysyy tallennettuna, kunnes sitä muutetaan samaa menettelytapaa käyttäen.

Myös henkilökohtaiset asetukset voidaan palauttaa tehdasasetuksiin käyttövalikossa.

Henkilökohtaisten asetusten valikko

Kytke pesukone päälle painamalla (1) PÄÄLLE/POIS-painiketta. Paina samanaikaisesti painikkeita (4)

TEMP. °C (PESULÄMPÖTILA) ja (6) **OPTIONS**  (LISÄTOIMINNOT) henkilökohtaisten asetusten valikon avaamiseksi. Toimintojen **ANTI CREASE**  (RYPITYMISENESTO), **WATER+**  (VESI+) ja **STEAM**  (HÖYRY) merkkivalot syttyvät palamaan näyttöön.

Numero 1 ilmestyy LED-näyttöön, joka ilmaisee myös asetuksen toiminnon. Kierrä ohjelmanvalitsinta (2) vasemmalle tai oikealle muutettavan toiminnon valitsemiseksi. Numero 1 ilmaisee ääniasetuksia ja numero 2 henkilökohtaisten ohjelma-asetusten palauttamista tehdasasetuksiin. Jos haluttuja asetuksia ei valita 20 sekunnin kuluessa, ohjelma palaa automaattisesti takaisin päävalikkoon.

aina painiketta (5) **SPIN (LINKOUS)** (LINKOUSNOPEUS—PUMPUN PYSÄYTYS/TYHJENNYS) haluttujen toimintojen ja niiden asetusten vahvistamiseksi; paina painiketta (4) **TEMP.** (PESULÄMPÖTILA) siirtyäksesi yhden vaiheen taaksepäin.

Äänimerkin äänenvoimakkuus voidaan asettaa neljälle tasolle (0 merkitsee, että ääni on pois päältä; 1 merkitsee, että painikkeen äänimerkki on aktivoituna; 2 merkitsee alhaista äänenvoimakkuutta ja 3 korkeaa äänenvoimakkuutta). Valitse äänenvoimakkuus kiertämällä ohjelmanvalitsinta (2) vasemmalle tai oikealle. Alhaisin asetus merkitsee, että äänimerkki on pois päältä.

Taukopainike

Pesuohjelma voidaan aina pysäyttää painamalla (3) KÄYNNISTYS/TAUKO-painiketta. Pesuohjelma on **keskeytetty väliaikaisesti**, kun jäljellä oleva aika ohjelman päättymiseen vilkkuu näytöllä. Jos rummussa ei ole vettä ja veden lämpötila ei ole liian korkea, luukun lukitus aukeaa tietyn ajan kuluttua ja se voidaan avata. Jos haluat jatkaa pesuohjelmaa, sulje ensin luukku ja paina sitten painiketta (3) **KÄYNNISTYS/TAUKO**.

Pyykin lisääminen/poistaminen pesukoneen ollessa käynnissä

Pesukoneen luukku voidaan avata tietyn ajan kuluttua, jos veden taso ja lämpötila ovat määritetyn kynnyсарvon alapuolella.

Kun alla mainitut ehdot täyttyvät, luukun sähköinen lukitus avautuu ja pesukoneen luukku voidaan avata;  näkyy näyttöyksikössä:

- rummun veden lämpötilan on oltava sopiva,
- rummun veden tason on oltava tietyn arvon alapuolella.

Toimi seuraavalla tavalla lisätäksesi pyykkiä koneeseen tai poistaaksesi sitä sieltä ohjelman ollessa käynnissä:

1. Paina (3) KÄYNNISTYS/**TAUKO**-painiketta.
2. Jos kaikki luukun sähköisen lukituksen avaamisen ehdot täyttyvät, voit avata pesukoneen luukun ja lisätä pyykkiä rumpuun tai poistaa sitä sieltä.
3. Sulje pesukoneen luukku!
4. Paina painiketta (3) **KÄYNNISTÄ**/TAUKO.

Pesuohjelma jatkuu.

TIEDOTE!

Jos lisäät rumpuun huomattavan määrän pyykkiä pesun aikana, pyykki voi tulla vähemmän tehokkaammin pestyksi, koska pesukone on aikaisemmin tunnistanut alhaisemman pyykin painon ja ottanut täten vähemmän vettä. Pyykille voi myös aiheutua vahinkoa, jos veden määrä on riittämätön pyykin määrään nähden (kuivat pyykki hankautuvat toisiaan vasten) ja pesuaika voi pidentyä.

TIEDOTE!



Pesuaika jatkuu siitä, mihin pesuohjelma keskeytettiin.

Virheet

Ohjelma keskeytyy virhe- tai vikatilanteessa.

Äänimerkki varoittaa tällaisesta tapauksesta (katso VIANETSINTÄ JA VIRHETAULUKKO), ja vika ilmoitetaan näytössä (E:XX).

Virransyötön vika

Sähkönsyötön häiriön sattuessa pesuohjelma keskeytyy. Kun virransyöttö palautuu, pesuohjelmaa jatketaan siitä kohdasta, jossa se keskeytyi. Pesujakson päätyttyä näytössä näytetään vuorotellen / . Tämä kertoo käyttäjälle virransyöttöviasta ja vaikutuksesta pesuohjelman suorittamiseen.

Pesuaika jatkuu siitä, mihin pesuohjelma keskeytettiin.

Luukun avaaminen (tauko/peruuta/ohjelman vaihto)

Pesukoneen luukku voidaan avata, jos pesukoneen vedenmäärä on riittävän vähäinen eikä veden lämpötila ole liian korkea.



TIEDOTE!

Jos pesukonetta ei ole kytketty verkkovirtaan tai jos virtalähteeseen tuli vika pesuohjelman aikana, pesukoneen luukkua ei voi avata. Tällöin pesukone on kytkettävä oikein tai otettava yhteys huoltoteknikkoon.

Suoritettujen pesujen määrän näyttäminen

(mallista riippuen)

Jos irrotat laitteen virtalähteestä, odota 10 sekuntia ja kytke sitten virtajohto uudelleen. Näyttöyksikössä näytetään tiedot suoritettujen pesujen määrästä kolmen sekunnin ajan. Kolmen sekunnin kuluttua laite siirtyy valmiustilaan.

PUHDISTUS JA HUOLTO



SÄHKÖISKU!

Ennen puhdistusta, irrota pyykinpesukone verkkovirrasta.

Annostelulokeron puhdistus



TIEDOTE!

Annostelulokero tulee puhdistaa vähintään kaksi kertaa kuussa.

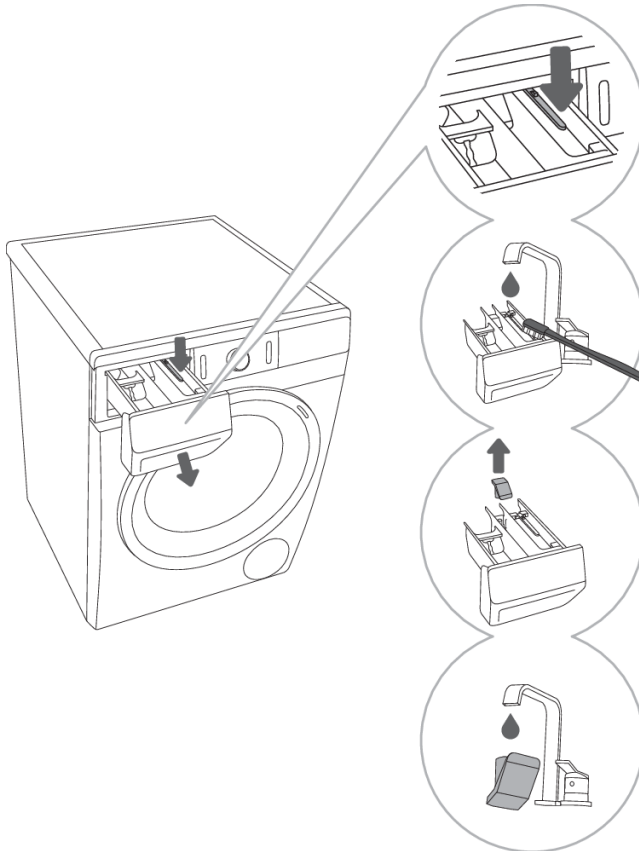

1 Paina pientä salpaa irrottaaksesi annostelulokeron kehyksestä.

2 Pese annostelulokero juoksevan veden alla harjaa käyttäen ja kuivaa se. Poista myös mahdolliset pesuainejäämät kehyksen pohjasta.

3 Irrota ja puhdista sulkutulppa tarvittaessa.

4 Puhdista sulkutulppa juoksevan veden alla ja aseta takaisin paikalleen.



TIEDOTE!

Älä pese annostelulokeroa astianpesukoneessa.

Vedensyöttöletkun, pesuaineen annostelijan kotelon ja luukun kumitiivisteiden puhdistus

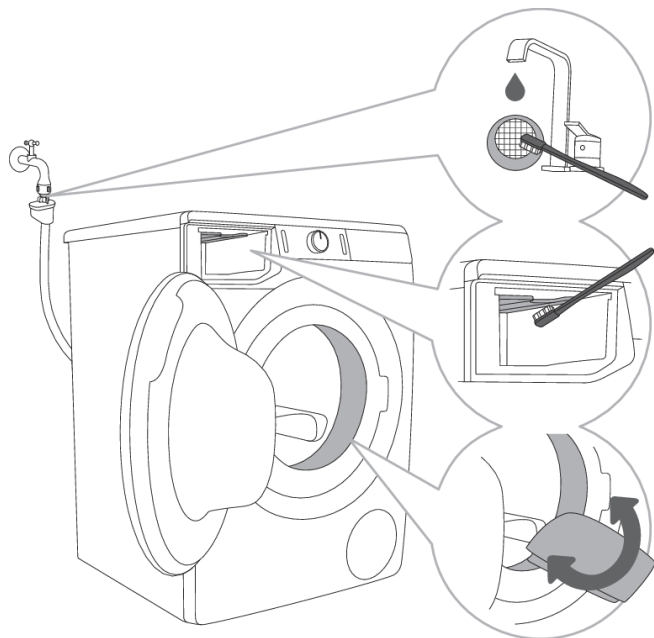

.....
1 Puhdista verkkosuodatin useita kertoja juoksevan veden alla.

.....
2 Puhdista harjalla pesukoneen koko huuhtelualue, erityisesti huuhtelukammion yläosassa olevat suuttimet.

.....
3 Pyyhi luukun kumitiiviste jokaisen pesun jälkeen sen käyttöiän pidentämiseksi.

Pumpun suodattimen puhdistus



TIEDOTE!

Puhdistuksen aikana voi roiskua jonkin verran vettä. Suosittelemme tästä syystä laittamaan lattialle imukykyisen liinan.

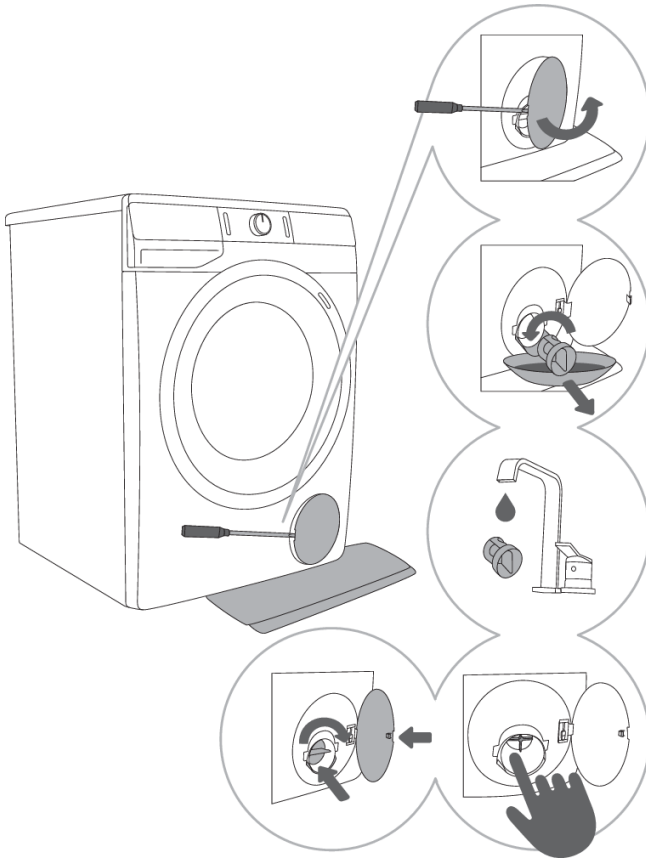

1 Avaa pumpun suodattimen kansi soveltuvalla työkalulla (litteä ruuvimeisseli tai vastaava).

2 Irrota veden poistosuppilo ennen pumpun suodattimen puhdistusta. Kierrä pumpun suodatinta hitaasti vastapäivään. Vedä ulos ja irrota pumpun suodatin, jotta vesi pääsee valumaan hitaasti ulos.

3 Puhdista pumpun suodatin huolellisesti juoksevassa vedessä.

4,5 Poista kaikki esineet ja epäpuhtaudet suodatinkotelosta ja siipipyörästä. Aseta pumpun suodatin takaisin paikalleen kuvassa näkyvällä tavalla ja kiinnitä se myötäpäivään kiertämällä. Suodattimen tiivisteen pinnan tulisi olla puhdas hyvän tiiviyden takaamiseksi.



TIEDOTE!

Pumpun suodatin on puhdistettava ajoittain, erityisesti hyvin nukkaisten, villaisen tai vanhan pyykin pesemisen jälkeen.

Pesukoneen ulkopuolen puhdistus



SÄHKÖISKU!

Irrota pesukone aina sähköverkosta ennen puhdistusta.

Puhdista pesukoneen ulkopuoli ja näyttö pehmeällä kostealla puuvillaliinalla ja vedellä.



VAROITUS!

Älä käytä liuottimia tai puhdistusaineita, jotka saattaisivat vahingoittaa pesukonetta (huomioi puhdistusaineen valmistajan suositukset ja varoitukset).



TIEDOTE!

Älä puhdista pesukonetta vesisuihkulla!

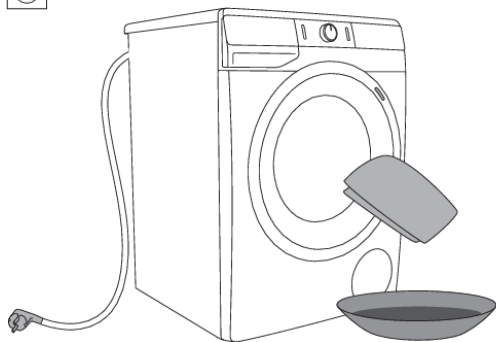

VIANETSINTÄ

Korjaus ...?

Pesukone ohjaa automaattisesti erityisten toimintojen ohjausta pesujakson aikana. Jos järjestelmä tunnistaa epäsäännöllisyyksiä, tämä ilmaistaan näyttämällä (Ex) näytössä. Kone antaa virheilmoituksen, kunnes se sammutetaan. Ympäristöstä (esim. sähköverkosta) peräisin olevat häiriöt voivat johtaa monenlaisiin virheraportteihin (katso VIANETSINTÄTAULUKKO).

Toimi silloin seuraavasti:

- Sammuta pesukone ja odota muutama sekunti.
- Kytke pesukone päälle ja toista pesuohjelma.
- Käyttäjä voi itse korjata suurimman osan käytön aikana ilmaantuvista virheistä (katso VIANETSINTÄ JA VIRHETAULUKKO).
- Jos virhe toistuu, ota yhteyttä valtuutettuun huoltoon.
- Vain riittävästi koulutettu henkilö saa suorittaa korjaukset.

Vianetsintä ja virhetaulukko



Näytöllä voidaan näyttää seuraavat virheilmoitukset:

Ongelma/ Virhe (Error)	Näyttöyksikössä näkyvä ilmoitus ja ongelman kuvaus	Korjaus?
	Virheelliset asetukset	Käynnistä ohjelma uudelleen; jos virhe ilmenee uudelleen, ota yhteys huoltoon.
	Lämpötila-anturin virhe	Tuleva vesi liian kylmää. Toista pesuohjelma. Jos pesukone antaa tämän virheilmoituksen uudelleen, ota yhteyttä huoltoon.
	Luukun kukon virhe	Varmista, että pesukoneen luukku on kiinni. Jos kuulet äänimerkin painettuasi painiketta (3) KÄYNNISTYS/TAUKO , se tarkoittaa, että pesukoneen luukku ei ole kiinni. Sulje pesukoneen luukku. Irrota virtajohto pistorasiasta; kytke tämän jälkeen virtajohto takaisin pistorasiaan ja kytke pesukone päälle. Jos virhe ilmenee uudelleen, ota yhteyttä huoltoon.
	Veden täyttövirhe	Tarkista seuraavat: <ul style="list-style-type: none">• onko veden tuloventtiili auki,• onko veden tuloletkun suodatin puhdas,• onko veden syöttöletkun muoto muuttunut (puristuksissa, tukkeutunut jne.),• onko vesijohtoverkon paine välillä 0,05 – 0,8 MPa (0,5–8 bar); paina tämän jälkeen painiketta (3) KÄYNNISTYS/TAUKO ohjelman jatkamiseksi. Jos virhe ilmenee uudelleen, ota yhteyttä huoltoon.



Ongelma/ Virhe (Error)	Näyttöyksikössä näkyvä ilmoitus ja ongelman kuvaus	Korjaus?
	Veden lämmitysvirhe	Käynnistä ohjelma uudelleen; jos virhe ilmenee uudelleen, ota yhteys huoltoon.
	Veden tyhjentämismvirhe	Tarkista seuraavat: <ul style="list-style-type: none"> • onko pumpun suodatin puhdas, • onko poistoletku tukossa, • onko viemäri tukossa, • onko tyhjennysletku sijoitettu maksimikorkeuden alapuolelle ja minimikorkeuden yläpuolelle (katso luku »ASENNUS JA LIITÄNTÄ/Vedenpoistoletkun liitäntä ja varmistaminen«). <p>paina sitten (3) KÄYNNISTYS/TAUKO-painiketta uudelleen. Jos virhe ilmenee uudelleen, ota yhteyttä huoltoon.</p>
	Liikaa pesuainetta	Jos pesuainetta on liikaa, rumpuun voi muodostua liikaa vaahtoa. Katso kuvaus  .
	Pesukoneen alueella havaittu vesivuoto	Kytke pyykinpesukone pois päältä ja takaisin päälle. Tarkasta laitteen ulkopinta. Jos et havaitse vuotoja, voit jatkaa pyykinpesukoneen käyttöä.
	Veden tasoanturin virhe	Irrota virtajohto pistorasiasta; kytke tämän jälkeen virtajohto takaisin pistorasiaan ja kytke pesukone päälle. Tyhjennä laitteen poisto. Tee tämä poistamalla vesi pesukoneen suodattimesta ja puhdistamalla se sekä puhdistamalla seinän sisäinen vedenerotin. Jos virhe ilmenee uudelleen, ota yhteyttä huoltoon.
	Veden ylivuoto	Jos rummussa on vettä tietyn tason yli ja näyttöyksikössä näkyy virheilmoitus, pesuohjelma keskeytetään ja vesi pumpataan pois pesukoneesta. Käynnistä ohjelma uudelleen; jos virhe ilmenee uudelleen, ota yhteys huoltoon. Jos rummussa on vettä tietyn tason yli ja näyttöyksikössä näkyy virheilmoitus, mutta pesukone jatkaa veden lisäämistä, sulje vesihana ja ota yhteyttä huoltoon.
	Liikaa pesuainetta	Jos pesuainetta on liikaa, rumpuun voi muodostua liikaa vaahtoa. Katso kuvaus  .
	Moottorin valvontavirhe	Errottele pyykki manuaalisesti uudelleen (juuttunut tai sotkeutunut pyykki) ja toista pesuohjelma.

Ongelma/ Virhe (Error)	Näyttöyksikössä näkyvä ilmoitus ja ongelman kuvaus	Korjaus?
	Luukun lukitusvirhe	Luukku on suljettu, mutta sitä ei voi lukita. Pyykinpesukoneen kytkeminen pois päältä. Kytke se uudelleen päälle ja käynnistä pesuohjelma uudelleen. Jos virhe ilmenee uudelleen, ota yhteyttä huoltoon.
	Virhe luukun lukituksen avaamisessa	Luukku on suljettu, mutta sen lukitusta ei voi avata. Sammuta pesukone ja kytke sen jälkeen takaisin päälle. Jos virhe ilmenee uudelleen, ota yhteyttä huoltoon. Avataksesi luukun katso luku »OHJELMAN KESKEYTTÄMINEN JA MUUTTAMINEN/Luukun avaaminen (Tauko/peruuta/ohjelman vaihto)«.
	Järjestelmän varoitus virheellisen verkkotaajuuden havaitsemisesta (50/60 Hz)	Kun pesukone kytkettiin päälle, järjestelmä havaitsi virheellisen verkkojännitteen taajuuden, joka voi vaikuttaa pesukoneen toiminnallisuuteen. Kaikki sähköverkon mahdolliset ongelmat on tarkistettava ja korjattava.
	Laitetta ei voi yhdistää verkkoon.	Virhe vaikuttaa vain pesuohjelmasi etäohjaukseen (Remote control). Se ei vaikuta pesuprosessiin muissa ohjelmissa. Ota yhteys huoltoon.

Käyttäjälle annetut varoitukset/tiedot, jotka voidaan ilmoittaa näytöllä, voivat sisältää seuraavat:

Varoitus/ Tieto	Näytöllä näkyvä ilmoitus	Virheen syy ja kuvaus, mitä tehdä?
	Pesuohjelman osaksi valitsemasi ANTI CREASE (RYPITYMISENENESTO)-toiminto on aktivoitu ja käynnissä.	Voit pysäyttää ANTI CREASE (RYPITYMISENENESTO)-toiminnon, painamalla (1) PÄÄLLE/POIS-painiketta.
	Vedenpoistojärjestelmän hälytys Varoituksen näyttäminen  .	Hälytys alhaisesta vedenvirtauksesta pumppausvaiheessa. Tarkista seuraavat: <ul style="list-style-type: none"> • onko pumpun suodatin puhdas, • onko poistoletku tukossa, • onko viemäri tukossa, • onko tyhjennysletku sijoitettu maksimikorkeuden alapuolelle ja minimikorkeuden yläpuolelle (katso luku »ASENNUS JA LIITÄNTÄ/Vedenpoistoletkun liitäntä ja varmistaminen«).

Varoitus/ Tieto	Näytöllä näkyvä ilmoitus	Virheen syy ja kuvaus, mitä tehdä?
	Järjestelmän suositus suorittaa puhdistus (Drum Clean (Itsepuhdistusohjelma)) Kun pesuohjelma on päättynyt, merkit ja vaihtelevat näyttöyksikössä.	Suosittelemme puhdistuksen suorittamista (Drum Clean (Itsepuhdistusohjelma)).
	Järjestelmän varoitus liiallisen vaahton havaitsemisesta pesuohjelman aikana	Jos pesukoneessa muodostuu liikaa vaahtoa tai pesuaineen annostelijasta vuotaa vaahtoa, pesty pyykki on huuhdeltava perusteellisesti suurella määrällä vettä. Valitse pesuohjelma, mutta älä lisää pesuainetta. <ul style="list-style-type: none"> • Suosittelemme valitsemaan Rinse&Softening (Huuhtelu&Pehmennys). • Vähennä annostellun pesuaineen määrää.
	Sähkösytön häiriö -varoitus (»PF«/Power Failure; sähkökatko)	Järjestelmä havaitsi pesuohjelman aikana virransyöttövirian, joka vaikutti pesuohjelman suorittamiseen. Tarkista virtalähde, johon pesukone on kytketty.
	Virransyötön vika -varoitus (»PF/End«)	Kun pesuohjelma päättyy, näyttöyksikössä näytetään vuorotellen ja . Tämä kertoo käyttäjälle virransyöttöviasta ja sen vaikutuksesta pesuohjelman suorittamiseen. Pesuohjelmaa jatketaan siitä kohdasta, jossa se keskeytyi ja ohjelma viedään loppuun.
	Varoitus – U:Lo (jännite alle 180 V)	Havaittiin pitkäaikainen jännitteen lasku alle 180 V:iin, mikä voi vaikuttaa pyykinpesukoneen toimintaan. Tarkista virtalähde, johon pesukone on kytketty.
	Näyttöyksikkö ja painikkeet eivät reagoi	Irrota virtajohto pistorasiasta. Tarkista, sopiiko syöttöjännite pesukoneelle (220–240 V). Kytke sitten virtajohto takaisin pistorasiaan ja käynnistä pesukone.
	Varoitus – U:Hi (jännite yli 260 V)	Havaittiin pitkäaikainen jännitteen nousu yli 260 V:iin, mikä voi vaikuttaa pyykinpesukoneen toimintaan. Tarkista virtalähde, johon pesukone on kytketty.
	Pesukone on valmiustilassa, valmiina jatkamaan pesuohjelmaa Jäljellä oleva aika ohjelman päättymiseen syttyä ja sammuu vuorotellen näytöllä.	Jatka pesuohjelmaa painamalla (3) KÄYNNISTYS/TAUKO -painiketta.

Varoitus/ Tieto	Näytöllä näkyvä ilmoitus	Virheen syy ja kuvaus, mitä tehdä?
	Luukun lukituksen avaamisen valmistelu Merkkivalot vilkkuvat näytöllä.	Odota, kunnes prosessi on valmis. Jos prosessin jälkeen ei havaita virhettä, uusi ohjelma voidaan käynnistää. Vesi on tyhjennettävä. Odota, että luukun lukitus on avattu.
	Laitteen etäohjaus ei onnistu	Laitteen etäohjausta ei ole aktivoitu tai otettu käyttöön. Varmista, että laitteen Wi-Fi-symboli  palaa ja aseta ohjelmanvalitsin (1) asentoon REMOTE CONTROL (ConnectLife)  (ETÄOHJAUS).
	Laitteen yhdistäminen Wi-Fi-verkkoon ei onnistu	Laite ei löydä Wi-Fi-verkkoasi. Varmista, että reitittimessä on käytössä 2,4 GHz:n verkko ja että Wi-Fi-signaali on riittävän voimakas laitteen luona.



TIEDOTE!

Melu ja värinä – varmista, että laite on suoristettu säädettävien jalkojen avulla ja että lukkomutterit on kiristetty tiukkaan.

Epätasaisesti jakautuneet pyykkit tai pyykkikasautumat pesukoneen rummussa voivat aiheuttaa ongelmia, kuten värinää ja melua. Pesukone tunnistaa tällaiset ongelmat ja aktivoi UKS*-järjestelmän (* vakaudensäätöjärjestelmä).

Vähäiset pyykkimäärät (esim. yksi pyyhe, yksi paita, yksi aamutakki) tai tietynlaiset mittasuhteet omaavat vaatteet, eivät voi jakautua tasaisesti pesukoneen rumpuun (tohvelit, suuret tekstiilit jne.). Tästä on seurauksena, että järjestelmä yrittää useamman kerran jakaa pyykkit uudelleen rumpuun, mikä puolestaan johtaa pesuohjelman keston pidentymiseen. Huonoimmassa mahdollisessa tapauksessa ohjelma saattaa päättyä ilman linkousta.

UKS* (* vakaudensäätöjärjestelmä) mahdollistaa tasaisen käynnin ja pesukoneen pidemmän käyttöiän.

Jos ongelma ei ratkea edellä mainittujen ohjeiden avulla, soita valtuutetulle huoltoteknikolle.

Huolto

Ennen kuin otat yhteyttä huoltoon

Kun otat yhteyttä huoltoon, sinun on ilmoitettava pesukoneesi tyyppi (1), koodi/tunnus (2), mallinumero (3) ja sarjanumero (4).

Pesukoneen tyyppi, koodi, malli ja sarjanumero on ilmoitettu arvokilvessä (tyyppikilvessä), joka sijaitsee pesukoneen luukun sisäpuolella.

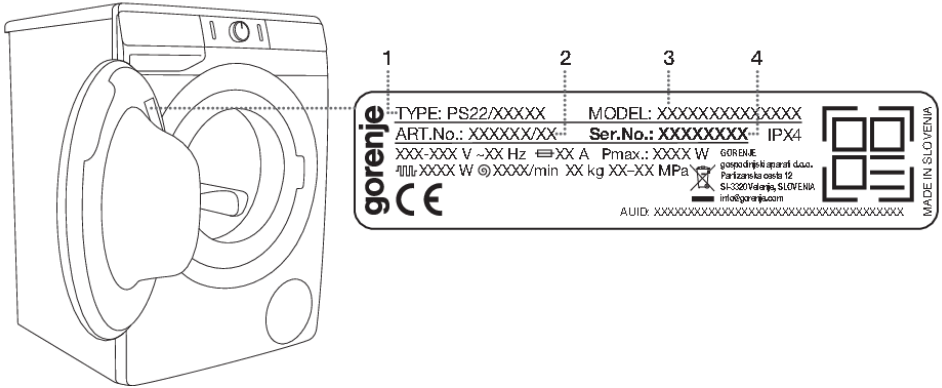

VAROITUS!

Käytä vikatilanteessa ainoastaan valtuutettujen valmistajien hyväksymiä varaosia.

VAROITUS!

Takuu ei kata pesukoneen vääranlaisesta liitännästä tai käytöstä johtuvaa korjausta tai takuuvaadetta. Tällaisissa tapauksissa käyttäjä vastaa itse korjauskuluista.

TIEDOTE!

Takuu ei kata kulutushyödykkeitä, pieniä poikkeamia värissä, lisääntyntä melua, joka on seurausta laitteen iästä ja joka ei vaikuta laitteen toimivuuteen, eikä ulkonäköön liittyviä puutteita komponenteissa, jotka eivät vaikuta laitteen toimivuuteen ja turvallisuuteen.

TIEDOTE!

Takuu ei kata ympäristöstä peräisin olevista häiriöistä (salamanisku, sähköverkon viat, luonnonkatastrofit jne.) johtuvia virheitä tai vikoja.

Huoltoon käytettävät lisävarusteet ja -tarvikkeet voidaan katsoa verkkosivuiltamme osoitteesta: www.gorenje.com

PESUSUOSITUKSET JA PYYKINPESUKONEESI TALOUDELLINEN KÄYTTÖ

Pese uudet värilliset vaatteet erillään ensimmäisellä kerralla.

Pese voimakkaasti likaantunut pyykki pienemmissä määrissä, suuremmalla pesujauhemäärällä tai esipesujaksolla.

Levitä erityistä tahrannoistainetta pinttyneeseen liikaan ennen pesua.

Kun pyykki on kevyesti likaantunut, suosittelomme ohjelmaa, jossa ei ole esipesua, lyhyempien ohjelmien (esim. FAST) käyttöä sekä alhaisempaa pesulämpötilaa.

Jos peset pyykkiä usein alhaisissa lämpötiloissa ja nestemäisillä pesuaineilla, voi syntyä bakteereja, mikä voi aiheuttaa hajua pesukoneeseen. Hajun välttämiseksi suosittelomme suorittamaan silloin tällöin puhdistusohjelman Drum clean (Itsepuhdistusohjelma) (katso OHJELMATAULUKKO).

Suosittelomme, että vältät erittäin pienten pyykkimäärien pesemistä, sillä tämä johtaa liialliseen energiankulutukseen ja pesukoneen heikompaan suorituskykyyn.

Avaa taiteltu pyykki ennen sen rumpuun laittamista.

Käytä vain konepesuun tarkoitettuja pesuaineita.

Jos veden kovuus ylittää arvon 14°dH, on käytettävä vedenpehennintä. Takuu ei kata laitteen vedenpehennysaineiden epäasianmukaisesta käytöstä aiheutuneita vahinkoja. Tarkasta veden kovuuteen liittyvät tiedot paikalliselta vesilaitokselta tai viranomaiselta.

Klooripohjaisten valkaisuaineiden käyttäminen ei ole suositeltavaa, koska ne saattavat vaurioittaa lämpövastusta.

Älä lisää kovettuneita pesujauhepakkauksia pesuaineen annostelijaan, sillä tämä voi tukkia pyykinpesukoneen putket.

Käyttäessäsi paksuja nestemäisiä pyykinhoitoaineita suosittelomme ohentamaan niitä vedellä annostelulokeron poistoaukon tukkeutumisen estämiseksi.

Nestemäiset pesuaineet on tarkoitettu pesuohjelmia varten, joihin ei kuulu esipesua.

Suuremmilla linkousnopeuksilla pyykkiin jää vähemmän kosteutta. Näin kuivausrummussa kuivaaminen on taloudellisempaa ja nopeampaa.

Veden kovuus	Kovuustasot			
	°dH (°N)	m mol/l	°fH (°F)	p.p.m.
1 – pehmeä	< 8,4	< 1,5	< 15	< 150
2 - normaali	8,4–14	1,5–2,5	15–25	150–250
3 – kova	> 14	> 2,5	> 25	> 250

TIEDOTE!

Tarkasta veden kovuuteen liittyvät tiedot paikalliselta vesilaitokselta tai viranomaiselta.

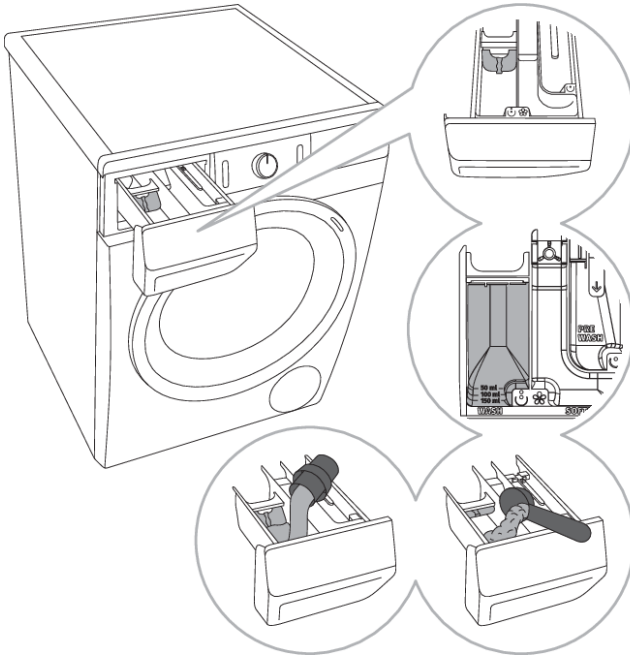

1 Pesukoneen mukana toimitetaan erotin/jakajakieleke, joka mahdollistaa nestemäisen pesuaineen käyttämisen

pääpesun lokerossa ☺ (vasen lokero).

2 Jauhemaisen ja nestemäisen pesuaineen tason ilmaisin.

3 Kun käytät jauhemaista pesuainetta, erottimen/jakajakielekkeen tulee olla nostettuna.

4 Kun käytät nestemäistä pesuainetta, erottimen/jakajakielekkeen tulee olla laskettuna.

Pesuaineen annostelulokeroiden symbolit

☺	esipesu
☺ ☺	pääpesu
☼	pehmennys

💡 TIEDOTE!

Suosittellemme lisäämään jauhemaisen pesuaineen välittömästi ennen pesua. Jos lisäät pesuaineen aikaisemmin, varmista että annostelulokero on täysin kuiva ennen pesujauheen lisäämistä, muussa tapauksessa pesujauhe voi paakkuuntua ennen pesun käynnistämistä.

💡 TIEDOTE!

Kaada huuhteluaine annostelulokeroon, joka on merkitty symbolilla ☼. Noudata huuhteluaineen pakkauksen suosituksia.

💡 TIEDOTE!

Älä täytä huuhteluainelokeroa sen maksimimerkinnän yli (suurimman sallitun määrän ilmaisin). Muussa tapauksessa huuhteluaine lisätään pyykin sekaan liian aikaisin, mistä on seurauksena huonommat pesutulokset.

TUOTETIEDOT

TUOTETIEDOT EU-säädöksen nro 2019/2014 mukaan

(mallista riippuen)

Tavarantoimittajan nimi tai tavaramerkki:				
Tavarantoimittajan osoite ^(b):				
Mallitunniste:				
Yleiset tuoteparametrit:				
Parametri	Arvo	Parametri	Arvo	
Nimelliskapasiteetti ^(a) (kg)	x,x	Mitat (cm)	Korkeus	x
			Leveys	x
			Syvyys	x
EEI _W ^(a)	x,x	Energiatohokkuusluokka ^(a)	[A/B/C/D/E/F/G] ^(c)	
Pesutehokkuusindeksi ^(a)	x,xxx	Huuhtelutehokkuus (g/kg) ^(a)	x,x	
Energiankulutus kilowattitunteina (kWh) ohjelmaa kohden eco 40–60 -ohjelman perusteella. Todellinen energiankulutus riippuu laitteen käyttötavasta.	x,xxx	Vedenkulutus litroina ohjelmaa kohden eco 40–60 -ohjelman perusteella. Todellinen vedenkulutus riippuu laitteen käyttötavasta ja veden kovuudesta.	x	
Enimmäislämpötila käsitellyn tekstiilin sisällä ^(a) (°C)	Nimelliskapasiteetti	x	Jäännöskosteus ^(a) (%)	x,x
	Puolikas	x		
	Neljännes	x		
Linkousnopeus ^(a) (kierr./min)	Nimelliskapasiteetti	x	Linkoustehokkuusluokka ^(a)	[A/B/C/D/E/F/G] ^(c)
	Puolikas	x		
	Neljännes	x		
Ohjelman kesto ^(a) (t:min)	Nimelliskapasiteetti	x:xx	Tyyppi	[kalustepeitteinen/vapaasti seisova]
	Puolikas	x:xx		
	Neljännes	x:xx		
Äänitaso linkousvaiheessa ^(a) (dB(A) re 1 pW)	x	Äänitasoluokka ^(a) (linkousvaihe)	[A/B/C/D] ^(c)	
Pois päältä -tila (W)	x,xx	Valmiustila (W)	x,xx	
Ajastus (W) (jos on)	x,xx	Verkkovalmiustila (W) (jos on)	x,xx	
Tavarantoimittajan tarjoaman takuun vähimmäiskesto ^(b):				
Tämä tuote vapauttaa hopeaioneja pesuohjelman aikana			[KYLLÄ/EI]	

Lisätiedot:

Linkki tavarantoimittajan verkkosivuille, joilla löytyy komission asetuksen (EU) 2019/2023 ^(a) ^(b) liitteessä II olevan 9 kohdan mukaiset tiedot:

(^a) eco 40–60 -ohjelman osalta.

(^b) Näihin tehtyjä muutoksia ei katsota merkityksellisiksi asetuksen (EU) 2017/1369 4 artiklan 4 kohdan soveltamisen kannalta.

(^c) Jos tuotetietokanta luo tämän solun lopullisen sisällön automaattisesti, tavarantoimittajan on jätettävä nämä tiedot täyttämättä.

Alhainen valmiustila

Jos et käynnistä mitään ohjelmaa tai valitse mitään asetuksia kytkettyäsi pesukoneen päälle (**PÄÄLLE**/POIS-painike (1)), näyttöyksikkö kytkeytyy pois päältä 5 minuutin kuluttua ja kytkeytyy valmiustilaan energian säästämiseksi.

Näyttö aktivoituu uudelleen, jos pyörität ohjelman valitsinuppia (2) tai painat **PÄÄLLE**/POIS-painiketta (1). Jos et tee mitään 5 minuuttiin ohjelman päättymisestä, näyttö kytkeytyy pois päältä virran säästämiseksi.

P_o = painotettu teho pois päältä -tilassa [W]	< 0,5
P_l = painotettu teho valmiustilassa [W]	< 0,5
T_l = valmiustilan kesto [min]	5,00



TIEDOTE!

Langattomalla yhteydellä varustettu laite käyttää valmiustilassa alle 2 W sähköenergiaa.

HÄVITTÄMINEN



Pakkausmateriaali on valmistettu ympäristöystävällisistä materiaaleista, jotka voidaan kierrättää, heittää pois tai hävittää ilman ympäristöriskiä. Pakkausmateriaalit on merkitty asiaan kuuluvasti tätä tarkoitusta varten.

Tuotteessa tai sen pakkauksessa oleva **symboli** ilmaisee, että tuotetta ei saa käsitellä tavallisena kotitalousjätteenä. Tuote on toimitettava valtuutettuun sähkö- ja elektroniikkalaitteiden keräyskeskukseen.

Kun **hävität** laitteen sen käyttöiän päätteeksi, poista kaikki virtajohdot ja tuhoa luukun salpa ja kytkin luukun lukkiutumisen tai salpautumisen estämiseksi (lapsiturvallisuus).

Tuotteen oikea **hävittäminen** auttaa ehkäisemään haitallisia vaikutuksia ympäristöön ja ihmisten terveyteen, mitä voisi tapahtua virheellisessä tuotteen hävittämisessä. Saadaksesi yksityiskohtaista tietoa tuotteen hävittämisestä ja käsittelystä ota yhteyttä asianmukaisiin jätehuollosta vastuussa oleviin kunnallisiin viranomaisiin, jätehuoltopalveluun tai liikkeeseen, josta ostit tuotteen.

gorenje



917600-a6



Pidätämme oikeuden muuttaa käyttöohjetta, emmekä vastaa sen mahdollisesti sisältämistä virheistä.