

gorenje

SV

SE

**DETALJERADE
INSTRUKTIONER
FÖR ANVÄNDNING AV
TVÄTTMASKINEN**

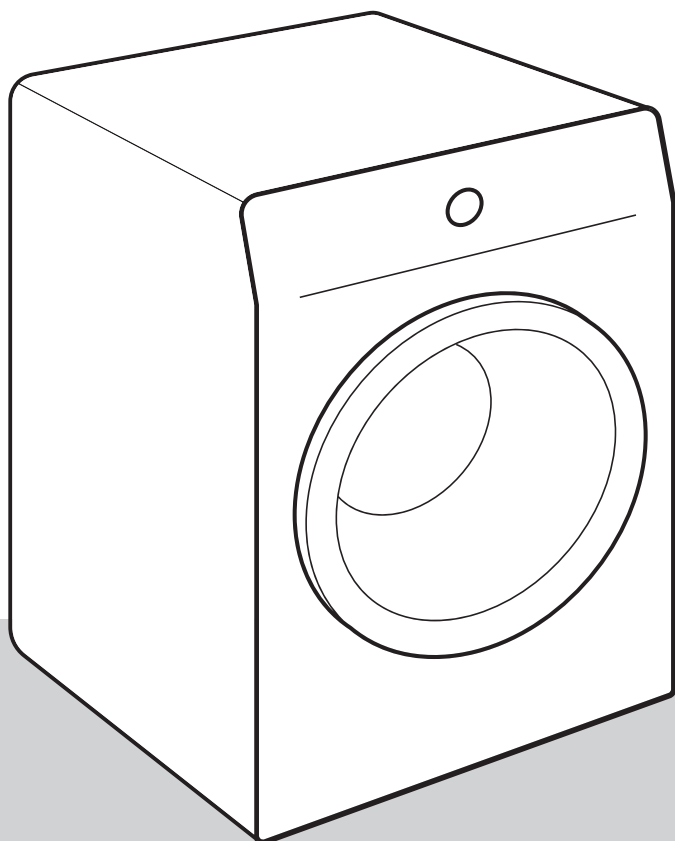

Livet är komplicerat i dag. Låt oss förenkla din tvätt! Din nya tvättmaskin använder innovativ teknik och de senaste nyheterna inom tvätt för att förenkla för dig och dina hushållssysslor.

Den senaste tekniken som används i vår tvättmaskin säkerställer maximalt skonsam vård för varje plagg med minimal skrynkling. Samtidigt är din tvättmaskin ett bra miljöval, tack vare effektiv användning av ström, vatten och tvättmedel.

Denna tvättmaskin är endast avsedd för hushållsbruk. Använd den inte för tvätt som inte ska tvättas i maskin.

Följande symboler används i hela bruksanvisningen och har följande betydelser:



INFORMATION!

Information, råd, tips eller rekommendation



WARNING!

Varning – allmän fara



ELSTÖT!

Varning – risk för elstöt



HET YTA!

Varning – risk för heta ytor



BRANDFARA!

Varning – brandrisk



Det är viktigt att du läser instruktionerna noggrant.

Innehåll

SÄKERHETSFÖRESKRIFTER	5
Barnsäkerhet	8
Risk för heta ytor	9
BESKRIVNING AV TVÄTTMASKINEN	10
Teknisk information	11
Kontrollenhet	12
INSTALLATION OCH ANSLUTNING	14
Avlägsna transportsäkringsstagen	14
Flytt och transport efter installation	15
Välja rum	15
Justera tvättmaskinens fötter	16
Placering av tvättmaskinen	17
Anslutning till vatten	19
Ansluta och säkra vattentömningsslangen	21
Anslutning till elnätet	22
INNAN DU ANVÄNDER MASKINEN FÖR FÖRSTA GÅNGEN	23
Ansluta produkten med ConnectLife-appen	24
TVÄTTPROCESS, STEG FÖR STEG (1–7)	26
Steg 1: Följ klädernas tvättinstruktioner	26
Steg 2: Förbereda tvättproceduren	27
Slå på tvättmaskinen	27
Lägga in tvätt i tvättmaskinen	28
Steg 3: Välj tvättprogram	29
Programtabell	30
Fjärrstyra tvättning med appen	34
Steg 4: Välja inställningarna	35
Inställningar med en kombination av två knappar som trycks samtidigt	38
Steg 5: Välja extrafunktioner	40
Extrafunktionstabell	41
Steg 6: Starta tvättprogrammet	43
Steg 7: Slut på tvättprogram	43
AVBRYTA OCH ÄNDRA PROGRAMMET	44
Manuellt avbrott	44
Personliga inställningar	44
Menyn personliga inställningar	44
Pausknapp	44
Lägga till/ta bort tvätt medan tvättmaskinen är igång	44
Fel	45
Strömavbrott	45
Öppna luckan (paus/avbryt/byt program)	45
Visa antalet slutförda tvättcykler	46
RENGÖRING OCH UNDERHÅLL	47
Rengöra tvätmedelsluckan	47
Rengöring av vattenförsörjningsslangen, tvättmedelshöljet och gummitätningen kring luckan ..	48
Rengöra pumpfiltret	49
Rengöra tvättmaskinens yttre	50

FELSÖKNING	51
Vad ska jag göra ...?	51
Felsöknings- och feltabell	51
Service	56
REKOMMENDATIONER FÖR TVÄTTNING OCH EKONOMISK ANVÄNDNING AV TVÄTTMASKINEN	57
PRODUKTDEKLARATION	59
Lågt standby-läge	60
KASSERING	61

SÄKERHETSFÖRESKRIFTER



Läs noggrant bruksanvisningen innan du börjar använda tvättmaskinen.

Använd inte tvättmaskinen om du inte först har läst och förstått denna bruksanvisning.

Denna bruksanvisning följer med olika tvättmaskinsmodeller. De kan innefatta beskrivningar av inställningar eller utrustning som inte finns för din tvättmaskin.

Om inte bruksanvisningen följs eller om tvättmaskinen används felaktig kan det leda till skada på tvätten, maskinen eller användaren. Förvara bruksanvisningen lättåtkomlig, nära tvättmaskinen.

Denna apparat är avsedd för användning i hushåll och för liknande användning, såsom:

- personalkök i butiker, på kontor och andra arbetsplatser;
- bondgårdar;
- av gäster på hotell, motell och andra typer av boendemiljöer;
- miljöer av typen B&B.

Tvättmaskinen är inte avsedd för användning av personer (däribland barn) med fysiska eller psykiska variationer, eller personer som saknar erfarenhet och kunskap. Dessa personer måste informeras om hur tvättmaskinen används av en person som ansvarar för deras säkerhet.

 **WARNING!**
Tvättmaskinen får endast användas med medföljande nätsladd.

 **ELSTÖT!**
För att undvika fara får en **skadad strömsladd** bytas enbart av tillverkaren, en auktoriserad servicetekniker eller annan auktoriserad person.

 **WARNING!**
Anslut inte tvättmaskinen till elnätet med en extern brytare, t.ex. en programmerbar timer eller via en brytare som stängs av tidvis av ett elbolag.

Bruksanvisningar finns på vår webbsida www.gorenje.com.

Följ instruktionerna för korrekt installation av Gorenje-tvättmaskinen och anslutning till vatten och elnätet (se kapitlet »INSTALLATION OCH ANSLUTNING«).

Anslutning till vatten och ström måste utföras av en behörig rörläggare/elektriker.

Reparation och underhåll som berör säkerhet eller prestanda, skall utföras av behörig fackman.

Installera inte tvättmaskinen i ett rum där temperaturen kan sjunka under 5°C, eftersom tvättmaskindelar kan ta skada om vattnet fryser.

Ventilationsöppningarna i tvättmaskinens botten får inte hindras av en matta.

För att ansluta apparaten till vattenförsörjningen måste man använda den medföljande vatteninloppsslangen och packningarna. Vattentrycket måste vara mellan 0,05 och 0,8 MPa (0,5–8 bar).

Använd alltid en ny vattenslang för att ansluta tvättmaskinen till vattenförsörjningen. Återanvänd inte en gammal vattenslang.

Änden på vattentömningsslangen bör gå in i en avloppsledning.

Innan du påbörjar tvättcykeln, tryck luckan på den angivna punkten, tills den låser. Luckan kan inte öppnas när tvättmaskinen är igång.

Vi rekommenderar att du tar bort eventuella orenheter från tvättmaskinen innan första tvätt med hjälp av programmet Cotton 90°C (Bomull 90°C) (se PROGRAMTABELL).

Efter tvättcykeln, stäng vattenkranen och dra ut tvättmaskinens stickkontakt ur eluttaget.

Använd endast tvättmaskinen till att tvätta enligt beskrivningen i bruksanvisningen. Maskinen är inte avsedd för kemtvätt.

Inga silverjoner frigörs under tvättprogrammets gång.

Använd endast tvättmedel som är avsedda för tvättmaskiner och som är skonsamma för tvätten. Vi ansvarar inte för eventuella skador eller missfärgningar på packningar och plastdelar som följer av felaktig användning av blek- eller färgmedel.

Vid avkalkning, använd endast avkalkningsmedel med anti-korrosionsskydd. (Använd endast icke-korrosiva avkalkningsmedel.) Följ tillverkarens anvisningar. Avsluta avkalkningen med en spolningscykel eller genom att köra Drum clean (Självrengöringsprogram) för att avlägsna ev. återstående syra (t.ex. ättika).



BRANDFARA!

Använd inte rengöringsmedel som innehåller lösningsmedel, eftersom det kan leda till att giftiga gaser frigörs, skada på tvättmaskinen och risk för brand och explosion.

Barnsäkerhet



VARNING!

Låt inte barn yngre än tre år komma i närheten av maskinen, förutom under konstant övervakning.

Låt inte barn leka med torktumlaren.

Förvara tvättmedel och sköljmedel utom räckhåll för barn.

Aktivera Barnlåset. Se kapitlet »STEG 4: VÄLJA INSTÄLLNINGAR/Barnlås«.

Innan du stänger tvättmaskinens lucka och kör programmet, se till att det inte finns något annat än tvätt i trumman (t.ex. ett barn som klättrat in i tvättmaskinen och stängt luckan inifrån).

Tvättmaskinen är tillverkad enligt alla relevanta säkerhetsstandarder.

Denna tvättmaskin kan användas av barn från 8 år samt av personer med nedsatt fysisk, sensorisk eller mental förmåga, eller med bristfällig erfarenhet och kunskap, under förutsättning att de står under uppsikt vid användningen av apparaten eller om de har instruerats om hur man använder apparaten på ett säkert sätt och är införstådda med de risker som är förknippade därmed.

Låt aldrig barn leka med maskinen.

Barn får inte rengöra tvättmaskinen eller utföra underhåll på den utan uppsikt.

Risk för heta ytor



HET YTA!

Vid högre tvättemperaturer blir luckans glas varmt. Var försiktig och undvik brännskador. Låt aldrig barn leka i närheten av luckan.

BESKRIVNING AV TVÄTTMASKINEN

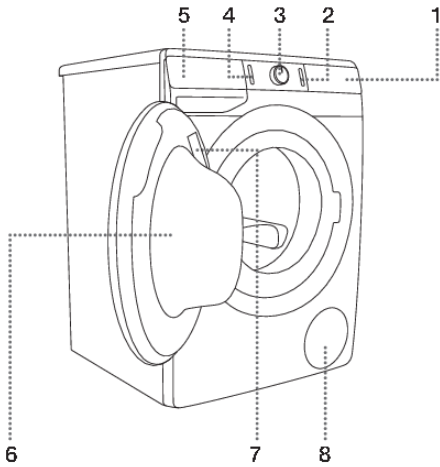

FRONT

1. Kontrollenhet
2. Start/paus-knapp
3. Programväljarvred
4. På/av-knapp
5. Dispenserbricka
6. Lucka
7. Märkskylt
8. Pumpfilter

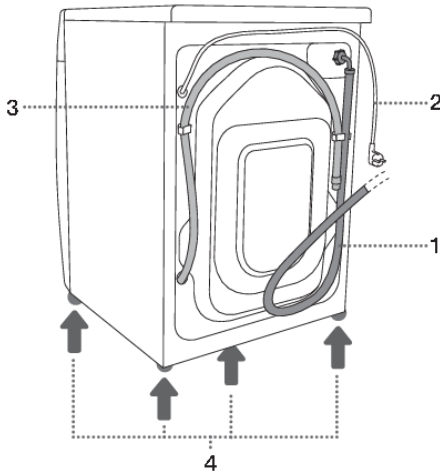

TILLBAKA

1. Vattenförsörjningsslang
2. Strömsladd
3. Vattentömnings slang
4. Justerbara fötter

Teknisk information

(beroende på modell)

En typskylt med grundläggande information om tvättmaskinen sitter på insidan av tvättmaskinens lucka (se kapitlet »BESKRIVNING AV TVÄTTMASKINEN«).

Maximal mängd	Se typskylt		
Bredd	600 mm	600 mm	600 mm
Höjd	850 mm	850 mm	850 mm
Tvättmaskinens djup (a)	465 mm	545 mm	610 mm
Djup med stängd lucka	495 mm	577 mm	640 mm
Djup med öppen lucka (b)	980 mm	1062 mm	1125 mm
Tvättmaskinens vikt	X kg (beroende på modell)		
Märkspänning	Se typskylt		
Märkeffekt	Se typskylt		
Anslutning	Se typskylt		
Vattentryck	Se typskylt		
Ström	Se typskylt		
Frekvens	Se typskylt		

Information om efterlevnad

Typ av radioutrustning (beroende på modell)	HL3215STG HLW3215-TG HLW3215-TG01
Wi-Fi	
Driftfrekvens	2.4000 GHz – 2.4835 GHz
Max uteffekt	≤ 10 dBm/MHz (EIRP) (antennförstärkning < 10 dBi)
Max antennförstärkning	Förstärkning: 0 dBi
Bluetooth	
Driftfrekvens	2.400 GHz – 2.4835 GHz
Signalstyrka	6 dBm (≤ 10 dBm)
Signaltyp	F1D

Gorenje deklarerar att ovan beskriven utrustning uppfyller kraven i direktivet 2014/53/EU.

Märkskylt

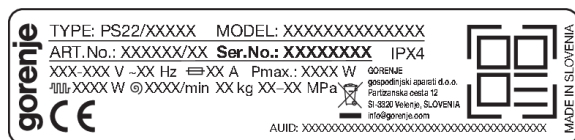



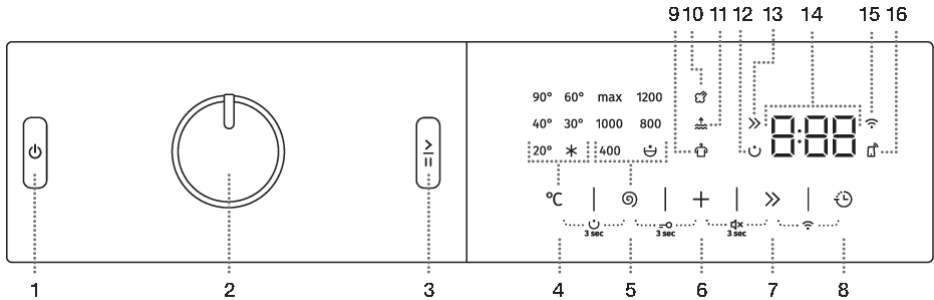

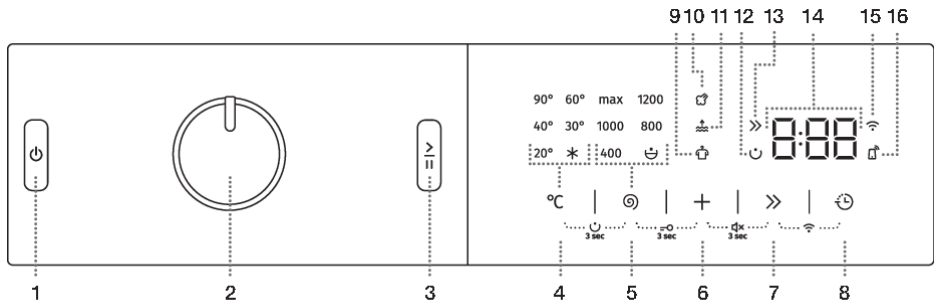

Kontrollenhet



1	PÅ/AV-KNAPP Använd denna knapp för att slå på och stänga av tvättmaskinen och för att återställa tvättmaskinen.
2	PROGRAMVÄLJARVRED
3	START/PAUS-KNAPP Använd denna knapp för att starta eller pausa ett program. Vid uppstart eller paus blinkar belysningen runt knappen. När programmet är igång lyser den med fast sken.
4	TVÄTTTEMPERATUR °C Möjlighet att välja tvättemperatur
4+5	TILL/FRÅN FÖRTVÄTT Tryck på position 4+5 och håll dem intryckta i 3 sekunder.
5	SPIN (CENTRIFUGERINGSHASTIGHET/PUMPSTOPP/DRÄNERING) Ställa in centrifugeringshastigheten.
5+6	Barnlås PÅ/AV Tryck på position 5+6 och håll dem intryckta i 3 sekunder.
6	OPTIONS + (EXTRAFUNKTIONER): ANTI CREASE (SKRYNKELSKYDD) Möjlighet att aktivera funktionen för skontvätt. WATER+ (VATTEN+) Alternativ för att välja en högre vattennivå. STEAM (ÅNGA) Möjlighet att aktivera funktionen för uppfräschning av tvätten.
6+7	Ljud PÅ/AV Tryck på position 6+7 och håll dem intryckta i 3 sekunder.
7	FAST >> (SNABB) Förkortar tvättprogrammets körtid.
8	DELAY END (SLUTTID SENARELÄGGNING) Möjlighet att ange tiden när tvättprogrammet ska vara klart.
7+8	SLÅ PÅ/AV Wi-Fi anslutningen Tryck på position 7+8.



9	Symbolbelysning ANTI CREASE  (SKRYNKELSKYDD)
10	Symbolbelysning STEAM  (ÅNGA)
11	Symbolbelysning WATER+  (EXTRA VATTEN)
12	Symbol tänds PREWASH  (FÖRTVÄTT)
13	Symbolbelysning FAST  (SNABBVÄTT)
14	Följande visas på DISPLAY ENHETEN : <ul style="list-style-type: none"> • tillgängliga funktioner; • återstående programtid; • information till användaren.
15	Symbolen CONNECT  (ANSLUTNING) lyser
16	Belysning av REMOTE START  (FJÄRRSTART)-symbolen

 **INFORMATION!**

För modeller med en högsta centrifugeringshastighet över 1200 varv per minut tänds texten max på displayen.

För modeller med en högsta centrifugeringshastighet på 1200 varv per minut lyser aldrig texten max på displayen.

INSTALLATION OCH ANSLUTNING



INFORMATION!

Avlägsna allt emballage. När du avlägsnar skyddsemballaget, var försiktig så att du inte skadar maskinen med ett vasst föremål.

Avlägsna transportsäkringsstagen



VARNING!

Innan maskinen används för första gången måste transportsäkringsstagen avlägsnas. En tvättmaskin som är blockerad med transportsäkring kan skadas när den startas för första gången. Garantin upphör att gälla i händelse av sådan skada!

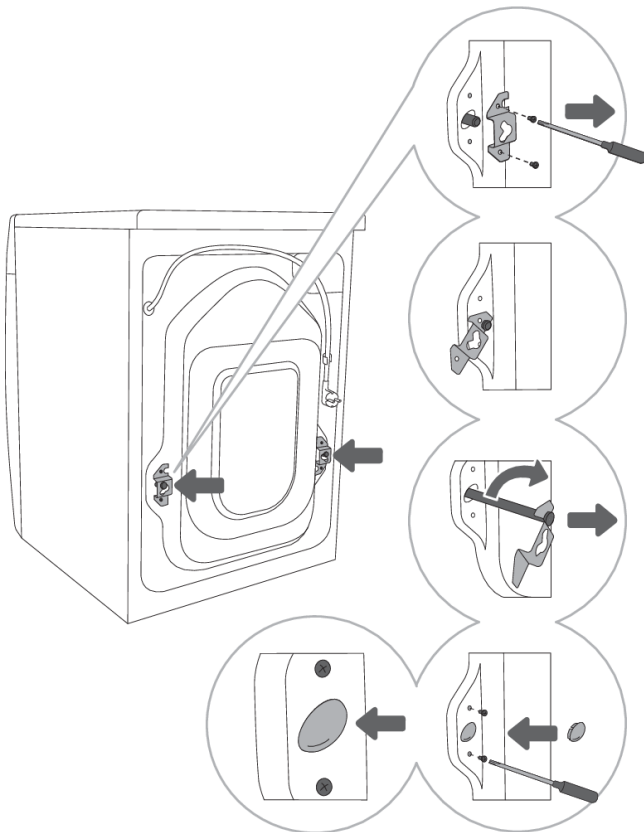

1 Flytta slangarna och lossa skruvarna bak på tvättmaskinen. Avlägsna de två vinklade bitarna.

2 För in de två vinklade bitarna till spåret i transportsäkringsstaget – men rotera först den vinklade biten på motsatt sida.

3 Använd de vinklade bitarna för att rotera transportsäkringsstaget 90° och dra ut dem.

4 Täck över de två hålen genom vilka transportsäkringsstagen har satts in med plastpluggar och sätt tillbaka skruvarna som du lossade i steg 1. Plastpluggarna levereras i påsen med tvättmaskinens bruksanvisning.

Flytt och transport efter installation

INFORMATION!

Om du vill flytta tvättmaskinen när den har installerats måste de vinklade bitarna och minst en av transportsäkringsstagen sättas tillbaka för att förhindra skador på tvättmaskinen till följd av vibrationer under transporten (se kapitlet »INSTALLATION OCH ANSLUTNING/Avlägsna transportsäkringsstagen«). Om du har tappat bort transportsäkringsstagen kan dessa beställas från tillverkaren.

Välja rum

INFORMATION!

Golvet som maskinen ska placeras på måste ha ett betongunderlag. Det måste vara rent och torrt, annars kan maskinen glida. Rengör också ytan under de justerbara fötterna.

INFORMATION!

Apparaten måste stå plant och stadigt på ett fast underlag.

INFORMATION!

Om tvättmaskinen placeras på en upphöjd stabil bas måste tvättmaskinen säkras mot att välta.

Justera tvättmaskinens fötter

Använd ett vattenpass och skruvnyckel 32 mm (för fötterna) och 17 mm (för muttern). Skiftnycklar medföljer inte.

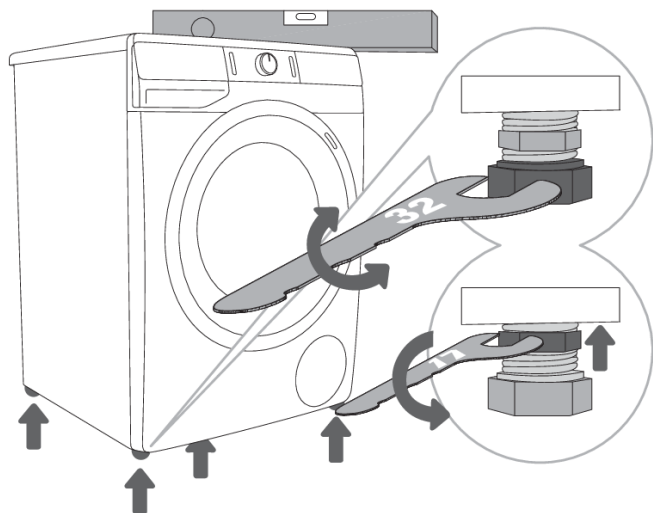

1 Placera tvättmaskinen i våg på längden och på tvären genom att skruva på de justerbara fötterna.

2 Efter justering av höjden på fötterna, dra åt låsmuttrarna med en 17 mm skruvnyckel, genom att vrida dem mot tvättmaskinens botten ↑ (se figur).

INFORMATION!

Felaktig nivellering av tvättmaskinen med de justerbara fötterna kan orsaka vibrationer, att maskinen förflyttar sig, samt drift med högt ljud. Garantin gäller inte för felaktig nivellering av tvättmaskinen.

INFORMATION!

Ovanliga eller höga ljudnivåer kan ibland uppstå under apparatens drift; de är oftast resultatet av felaktig installation.

Placering av tvättmaskinen

Om du dessutom har en Gorenje-torktumlare med samma mått kan den placeras ovanpå Gorenje-tvättmaskinen (i detta fall måste vakuumsfötter användas) eller bredvid den (figur 1 och 3).

Om din Gorenje-tvättmaskin är mindre (minsta djup 545 mm) än din Gorenje-torktumlare måste man köpa stöd för torktumlaren (figur 2). Använd de medföljande vakuumsfötterna. De är utformade för att hindra torktumlaren från att glida.

Extrautrustning (stöd för torktumlare (a), sugfötter (b) och väggfäste (c)) kan köpas från servicecentret.

Ytan som maskinen ska placeras på ska vara ren och jämn.

Gorenje-tvättmaskin på vilken du avser placera Gorenje-torktumlaren måste klara av torktumlarens vikt (se kapitlet »BESKRIVNING AV TORKTUMLAREN/Teknisk information«).

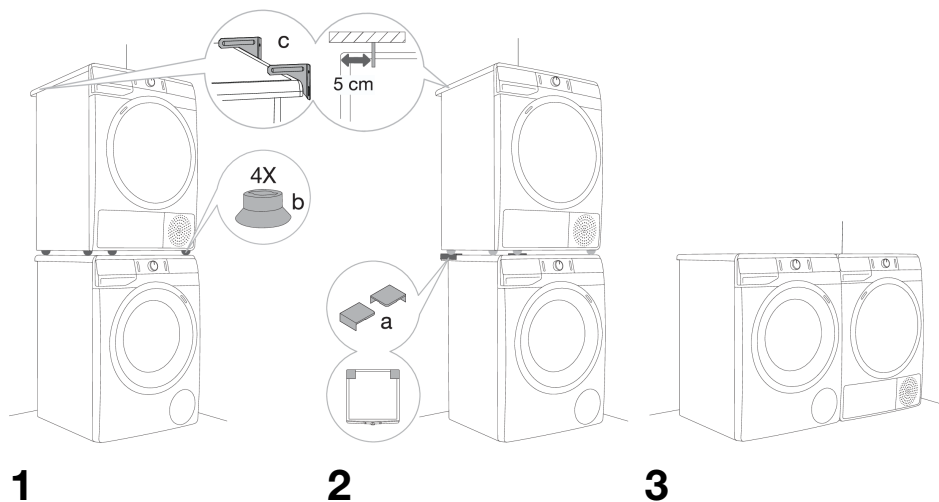

Utrymme runt tvättmaskinen

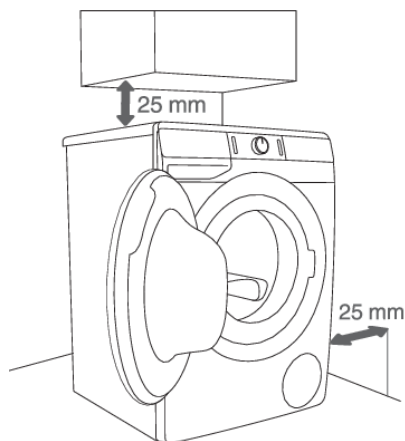

1



2

INFORMATION!

Tvättmaskinen får inte vara i kontakt med en vägg eller intilliggande möbler. För att tvättmaskinen ska fungera optimalt rekommenderar vi att du säkerställer avståndet till väggarna enligt figuren. Om minsta avstånd som krävs inte hålls kan inte säker och korrekt drift av tvättmaskinen garanteras. Överhettning kan också uppstå (figur 1 och 2).

INFORMATION!

Att installera tvättmaskinen under en arbetsbänk rekommenderas inte.

Öppna tvättmaskinens lucka (sett uppifrån)

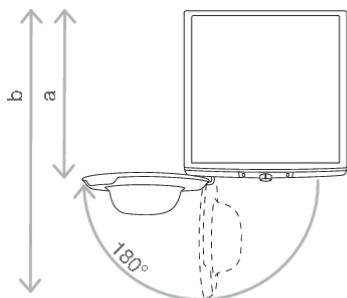

Se kapitlet »BESKRIVNING AV TVÄTTMASKINEN/Teknisk information«.

a = tvättmaskinens djup

b = djup med öppen lucka

Anslutning till vatten

Sätt in slangen i vattenkranen genom att skruva den på gängen.

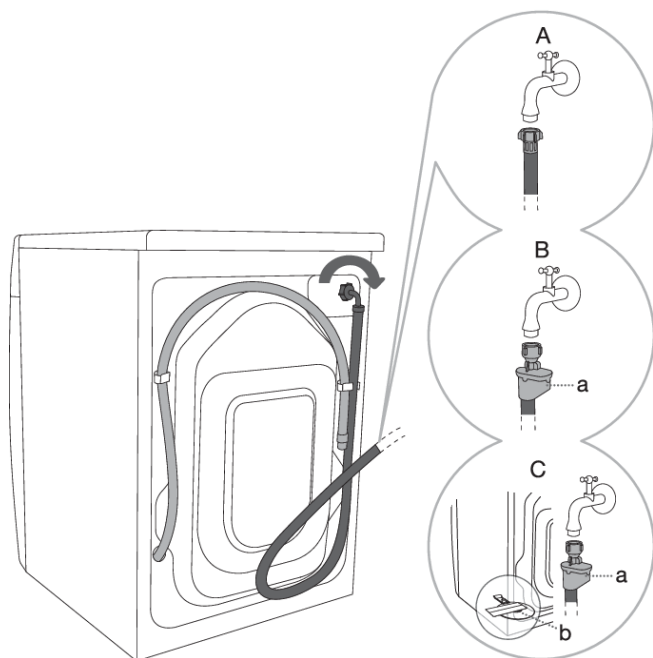

A STANDARDANSLUTNING

B AQUA -
STOP-ANSLUTNING

C TOTAL AQUA -
STOP-ANSLUTNING (MED
FLOTTÖR)

INFORMATION!

För normal tvättmaskinsdrift bör trycket i vattenledningen vara mellan 0,05 och 0,8 MPa (0,5–8 bar). Minsta dynamiskt vattentryck kan avgöras genom mätning av vattenflödet.

Från en helt öppen kran ska det flöda 1,2 liter vatten på 30 sekunder.

INFORMATION!

Dra åt vattenförsörjningsslangen för hand, tillräckligt hårt för att slangen ska tätas (max. 2 Nm). När slangen har anslutits måste ev. läckage på tätningen kontrolleras. Använd inte tänger eller liknande verktyg vid anslutning av slangen, eftersom det kan orsaka skada på mutterns gänga.

INFORMATION!

Vid anslutning av vattenförsörjningsslangen måste man se till att ansluta den så att vattnet kan rinna ohindrat.

INFORMATION!

Vid anslutning av vattenförsörjningsslangen måste man se till att ansluta den så att vattnet kan rinna ohindrat.

AQUA - STOP-anslutning

(beroende på modell)

Om ett internt rör eller en intern slang är skadad aktiveras ett avstängningssystem som bryter vattenförsörjningen till tvättmaskinen. I ett sådant fall blir kontrollglaset (a) rött. Byt ut vattenförsörjningsslangen.



TOTAL AQUA - STOP-anslutning (med flottör)

(beroende på modell)

Om ett internt rör eller en intern slang är skadad aktiveras ett avstängningssystem som bryter vattenförsörjningen till tvättmaskinen. I ett sådant fall blir kontrollglaset (a) rött. Byt ut vattenförsörjningsslangen.

Om det finns vatten på tvättmaskinens botten kommer flottören (b) att stiga och utlösa ett avstängningssystem för att stänga av vattentillförseln till tvättmaskinen; tvättprocessen stoppas, vattentillförseln stängs av, apparaten kopplar in pumpen och visar ett fel.

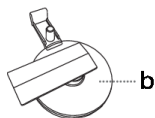

Ansluta och säkra vattentömningsslangen

Dra vattentömningsslangen till en diskho eller ett badkar, eller anslut den direkt till avloppet (minsta avloppsdiameter är 4 cm). Det vertikala avståndet från golvet till änden av dräneringsslangen får inte vara mer än 100 cm och inte mindre än 60 cm. Den kan anslutas på tre olika sätt (A, B och C).

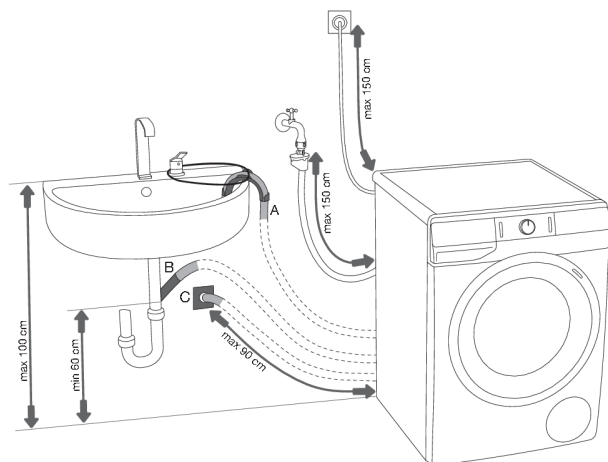

A Dräneringsslangens ände kan placeras över en diskho eller ett badkar. B Använd ett snöre som matats genom öppningen i böjens stöd för att ansluta slangen och förhindra att den glider till marken.

B Dräneringsslangen kan också anslutas direkt till diskhons avlopp.

C Dräneringsslangen kan också anslutas till ett väggavlopp med ett vattenlås. Ett sådant lås måste vara korrekt installerat och möjliggöra rengöring.

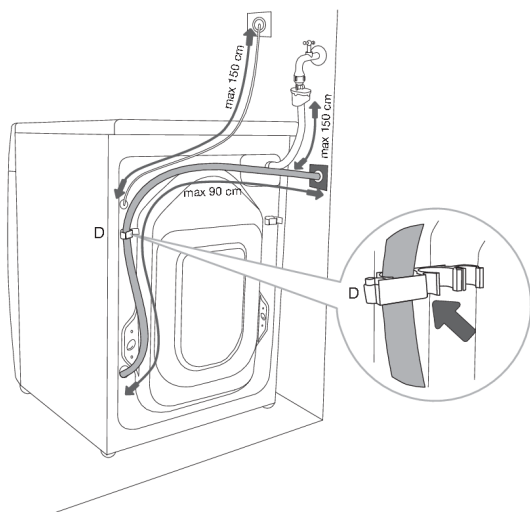

D Utloppsslangen måste anslutas och fixeras på uttaget på baksidan av tvättmaskinen enligt figuren.



INFORMATION!

Om utloppsslangen inte fixeras korrekt kan säker och korrekt drift av maskinen inte garanteras.

Anslutning till elnätet

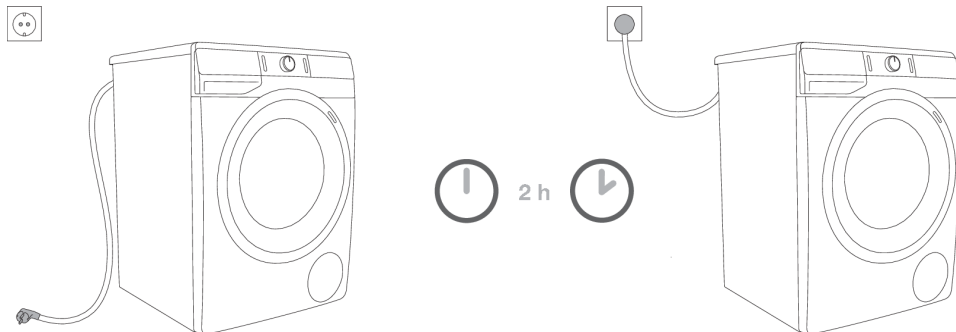

ELSTÖT!

Innan du ansluter tvättmaskinen till eluttaget, vänta minst 2 timmar tills den når rumstemperatur.

Anslut tvättmaskinen till ett jordat eluttag. Efter installationen ska vägguttaget vara lättåtkomligt. Uttaget ska förses med en jordkontakt (i enlighet med relevanta bestämmelser).

Information om din tvättmaskin finns på märkskylten (Se kapitlet »BESKRIVNING AV TVÄTTMASKINEN/Teknisk information«).



ELSTÖT!

Vi rekommenderar att man använder överspänningsskydd för att skydda maskinen vid blixtnedslag.



VARNING!

Tvättmaskinen får inte anslutas till elnätet via en förlängningssladd.



INFORMATION!

Anslut inte tvättmaskinen till ett eluttag som är avsett för en elektrisk rakapparat eller en hårtork.



INFORMATION!

Reparation och underhåll som berör säkerhet eller prestanda, skall utföras av behörig fackman.

INNAN DU ANVÄNDER MASKINEN FÖR FÖRSTA GÅNGEN

Se till att tvättmaskinen är fränkopplad från elnätet. Öppna sedan dörren mot dig (figur 1 och 2).

Innan första användning, rengör tvättmaskinstrumman med en mjuk, fuktad trasa och vatten, eller använd programmet Cotton 90°C (Bomull 90°C). Det ska inte finnas någon tvätt i tvättmaskinstrumman; trumman ska vara helt tom (figur 3 och 4).

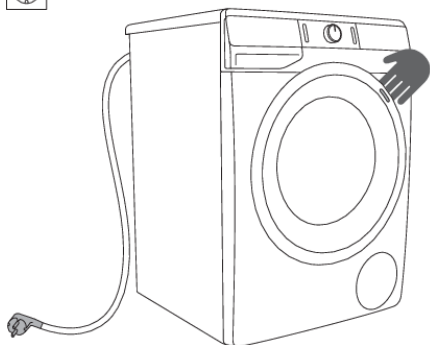

1

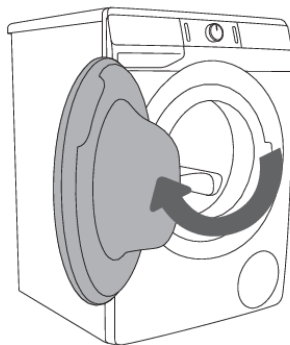

2

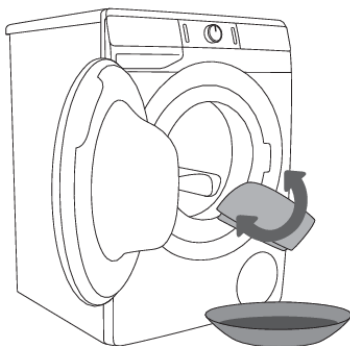

3

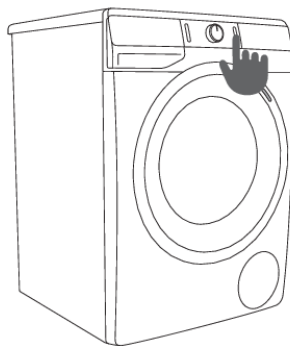

4



VARNING!

Använd inte några rengöringsmedel eller rengöringsmedel som kan skada tvättmaskinen (följ tvättmedelstillverkarens rekommendationer och varningar).

Ansluta produkten med ConnectLife-appen

ConnectLife är en smart hemplattform som kopplar samman människor, enheter och tjänster. Appen **ConnectLife** innehåller avancerade digitala tjänster och bekymmersfria lösningar som gör att användarna kan övervaka och styra produkter, ta emot meddelanden från en smartphone och uppdatera programvara (vilka funktioner som stöds kan variera beroende på din produkt och regionen/landet där du befinner dig).

För att ansluta din smarta enhet behöver du ha ett Wi-Fi-hemnätverk (endast 2,4 GHz-nätverk stöds) och en smartphone som appen **ConnectLife** är installerad på.



Ladda ner appen **ConnectLife** genom att skanna QR-koden nedan eller sök på **ConnectLife** i din favoritappbutik.

1. Installera appen **ConnectLife** och skapa ett konto.
2. I appen **ConnectLife** går du till menyn "Lägg till enhet" och välj lämplig enhetstyp. Skanna sedan QR-koden (du hittar den under produktens märkskylt; du kan även ange AUID/SN-numret manuellt).
3. Appen guidar dig därefter genom hela processen för att ansluta produkten till din smartphone.
4. När anslutningen har upprättats kan produkten fjärrstyras via mobilappen.

Bra tips för din smarta enhet

Var hittar jag produktens QR-kod, som appen behöver vid installationen?

QR-koden finns på garantibladet och på märkplåten på din produkt.

Hur startar jag Wi-Fi på produkten?

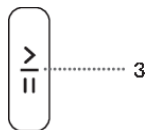
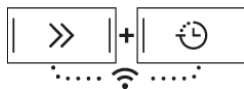

Kontrollera att produkten är påslagen; programvalsknappen kan stå i valfri position. Gör sedan följande:

- I appen **ConnectLife** öppnar du menyn Lägg till enhet.
- Följ instruktionerna i appen **ConnectLife**, där du parkopplar telefonen och produkten och lägger till produkten i ditt Wi-Fi-hemnätverk.
 - Välj typ av produkt.
 - Skanna QR-koden (finns på garantibladet eller märkplåten på din produkt).
- Tryck samtidigt och fortsatt trycka på positionerna (7+8) på produkten tills displayen visar . Detta påbörjar en nedräkning på 5 minuter.
- I **ConnectLife**-appen får du instruktioner som vägleder dig i processen att ange lämpliga data för din produkt för att ansluta den till ditt hemnätverk.

Hur aktiverar jag fjärrstart på produkten?

Vrid på programväljarvredet för att placera **ConnectLife/REMOTE CONTROL** (fjärrkontrollen).

Tryck på (3)START/PAUS-knappen (luckan måste vara stängd).

Hur lägger jag till en användare?

Kontrollera att produkten är påslagen; programvalsknappen kan stå i valfri position. Gör sedan följande:

- I appen **ConnectLife** öppnar du menyn Lägg till enhet.
- Följ instruktionerna i appen **ConnectLife** där du parkopplar telefon och produkten.
 - Välj typ av produkt.
 - Skanna QR-koden (finns på garantibladet eller märkplåten på din produkt).
- Tryck samtidigt och fortsatt trycka på positionerna (7+8) på produkten tills displayen visar . Detta påbörjar en nedräkning på 3 minuter.
- Därefter kan du slutföra och bekräfta inställningen i appen.

Hur tar jag bort användare (UnPair)?

För att ta bort alla användare, trycker du samtidigt på knapparna (7+8) tills displayen visar . Bekräfta kommandot med ett tryck på knappen (3) START/PAUS.



INFORMATION!

Detta steg tar bort alla aktiva användare från produkten. Om du vill fjärrstyra produkten igen måste du upprepa processen för att lägga till en användare .

Vilken Wi-Fi-router kan användas?

Endast 2,4 GHz-nätverk stöds. Om **ConnectLife**-appen inte hittar det lokala nätverket när du konfigurerar anslutningen gör du så här:

- routern använder frekvensen 2,4 GHz,
- ditt nätverk är dolt, och
- din signal är stark nog.

Har du fler frågor?



Besök oss på www.connectlife.io eller skriv till oss på hello@connectlife.io.

Fjärruppgradering av programvara

Kontrollera programuppdateringsalternativen i appen **ConnectLife**.

TVÄTTPROCESS, STEG FÖR STEG (1-7)

Steg 1: Följ klädernas tvättinstruktioner

Normal tvätt; Fintvätt			
	Max. tvätttemperatur 95°C		Max. tvätttemperatur 40°C
	Endast handtvätt		
	Max. tvätttemperatur 60°C		Max. tvätttemperatur 30°C
	Tvätta inte		
Blekning			
	Blekning i kallt vatten		Blekning ej tillåten
Kemtvätt			
	Kemtvätt med alla tvättmedel		Petroleumlösning R11, R113
	Kemtvätt i fotogen, i ren alkohol och R113		Kemtvätt ej tillåten
Strykning			
	Varmt strykjärn max. 200°C		Varmt strykjärn max. 110°C
	Varmt strykjärn max. 150°C		Strykning ej tillåten
Torkning			
	Plantorkning (placera på en plan yta)		Hög temperatur
	Dropptorkning		Låg temperatur
	Hängtorkning		Får ej torktumlas

Steg 2: Förbereda tvättproceduren

1. Sortera tvätten efter textiltyp, färg, nedsmutsningsgrad och tillåten tvätttemperatur (se PROGRAMTABELL).
2. Tvätta plagg som avger mycket fibrer eller ludd separat.
3. Knäpp alla knappar och dra igen dragkedjor, knyt snören och vänd fickorna ut och in; ta bort eventuella metallklämmor som kan skada tvätten och tvättmaskinens interiör eller täppa till avloppet.
4. Lägg mycket ömtåliga plagg och små plagg i en särskild tvättpåse.
(Den särskilda tvättpåsen finns som tillval.)

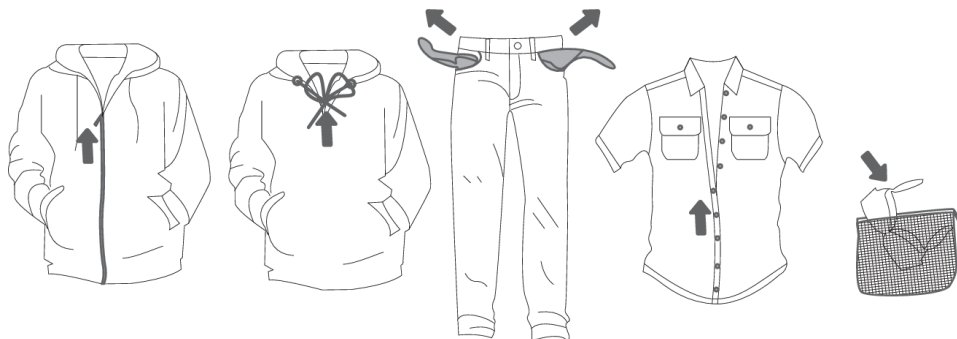

Slå på tvättmaskinen

Använd strömsladden för att ansluta tvättmaskinen till elnätet, och anslut tvättmaskinen till vattenförsörjningen.

Tryck på (1) PA/AV-knappen för att slå på tvättmaskinen (figur 1 och 2).

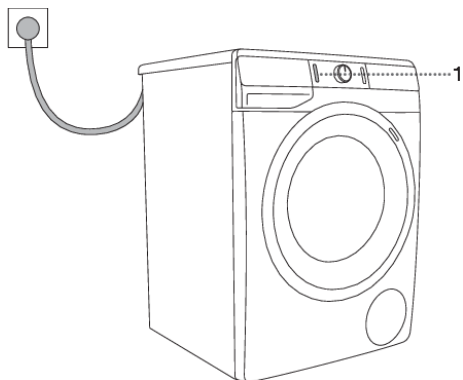

1

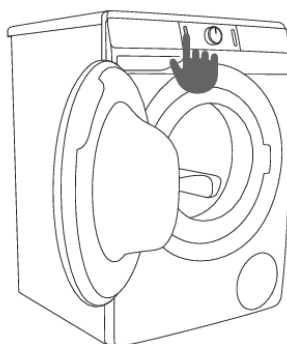

2

Lägga in tvätt i tvättmaskinen

Öppna luckan på tvättmaskinen genom att dra handtaget mot dig (figur 1).

Lägg in tvätten i trumman (kontrollera först att trumman är tom) (figur 2).

Kontrollera att inga föremål sitter fast mellan luckan och gummitätningen.

Stäng tvättmaskinens lucka (figur 3).

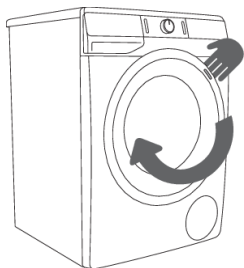

1

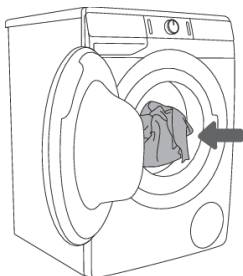

2

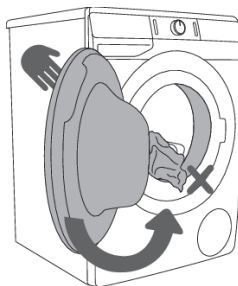

2

Överbelasta inte trumman! Se PROGRAMTABELL och observera din nominella belastning enligt märkskylten.

Om tvättmaskinens trumma är för full kommer tvätten inte att bli lika noggrant tvättad.

Steg 3: Välj tvättprogram

Välj **program** genom att vrida på programmets väljarvred (2) åt vänster eller åt höger (beroende på typ av tvätt och hur smutsig den är). Se PROGRAMTABELL.

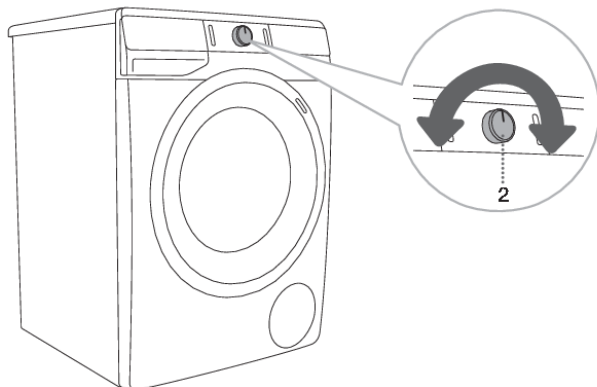















-💡- INFORMATION!
Under drift kommer programväljarvredet (2) inte att rotera automatiskt.





-💡- INFORMATION!
Tvättprogram är intuitiva program som inkluderar alla tvättsteg, inklusive mjukgöring och centrifugering (detta gäller inte för Partiella program).

-💡- INFORMATION!
Partiella program är oberoende program. Använd dem när du känner att du inte behöver hela tvättprogrammet.

Programtabell

Program	Max. tvättmängd	Max. ⑨ ³⁾	Programbeskrivning
 Cotton white  (Bomull vit) 40°C–90°C	*MAX	MAX ¹⁾	Program för tvätt av vita plagg av bomull, handdukar, sängkläder, T-shirts ... Temperaturen kan ställas in separat, följ därför alltid instruktionerna på kläderna. Centrifugeringshastigheten kan ställas in efter ditt val. Programtiden och mängden vatten kommer att justeras efter mängden tvätt. För att minska skrynkling, tryck på knappen (6) OPTIONS (EXTRAFUNKTIONER) innan tvättprogrammet startas och välj funktionen ANTI CREASE (SKRYNKELSKYDD) och/eller STEAM (ÅNGA).
 Colour (Färgad) *–60°C	*MAX	MAX ¹⁾	Program för färgad tvätt av bomull. Temperaturen kan ställas in separat, följ därför alltid instruktionerna på kläderna. Centrifugeringshastigheten kan ställas in efter ditt val. Programtiden och mängden vatten kommer att justeras efter mängden tvätt.
 Mix (Blandad tvätt/Syntet) *–60°C	3,5 kg	1200 ²⁾	Tvättprogram för känsliga plagg av syntetmaterial och blandade fibrer eller viskos och för enkel hantering av bomull. Följ klädernas tvättinstruktioner.
 Wool (Ylle&Handtvätt) *–40°C	2 kg	800	Känsligt tvättprogram för tvätt av ull, siden och kläder som kräver handtvätt. Maximal temperatur är 40°C. Detta program har en kort centrifugeringscykel. Toppcentrifugeringshastighet är 800 v/min.
 Eco 40-60	*MAX	MAX ¹⁾	Tvättcykel som kan tvätta normalt smutsiga bomullsplagg som tål 40°C eller 60°C.
 Power 59 32' 40°C	4 kg	1200 ²⁾	Program för mindre mängder lätt smutsig tvätt. Tvättprogrammet inkluderar intensiv tumling och maximal centrifugeringshastighet. Programmet varar 59 minuter. Om du använder snabbfunktionen FAST (SNABB) tar programmet 32 minuter.
 Speed 20' (Snabb 20) 30°C	2,5 kg	1000 ²⁾	Snabbt tvättprogram för tvätt som endast behöver uppfräschas.
Drum clean  (Självrengöringsprogram)	0 kg		Detta program används för att rengöra trumman och avlägsna tvättmedels- och bakterierester. För att välja programmet, vrid väljarvredet åt vänster eller höger till Drum clean (Självrengöringsprogram). Andra extrafunktioner kan inte väljas.

Program		Max. tvättmängd	Max. Ⓣ ³⁾	Programbeskrivning
				Trumman måste vara tom. Tillsätt inte tvättmedel eller sköljmedel! Du kan lägga till ättiksprit (ca. 2 dl) eller bikarbonat (1 matsked, eller 15 g). Vi rekommenderar att du kör programmet minst en gång per månad.
	Spin Drain (Centrifugering Töm) (Centrifugeringshastighet Dränering) (Partiellt program)	/	MAX ¹⁾	Använd programmet om du endast vill centrifugera tvätten. Om du bara vill tömma vattnet från tvättmaskinen utan centrifugering, tryck på (5) SPIN flera gånger tills ingen indikator (lampa) lyser. Displayen visar 0:01.
	Rinse & Soft. (Sköljning&Mjukgöring) (Partiellt program)	/	MAX ¹⁾	För uppmjukning, stärkning eller impregnering av de tvättade plaggen. Det kan även användas som sköljningsprogram, men utan tillsats av något mjukmedel. Programmet slutförs med en extra sköljning. Du kan WATER+ (VATTEN+) genom att välja Extrafunktionen (tryck på knappen innan tvättprogrammet startas (6) OPTIONS (EXTRAFUNKTIONER)).
	Pillow (Kudde) (Dunprogram) 20°C–40°C	** (1/2)	800	Tvättprogram för kuddar och jackor som innehåller dun. Tvättning sker med låg temperatur, med en stor mängd vatten, med skonsam tumling och skonsam centrifugeringscykel.
	Shirts  (Skjortor med ånga) *–40°C	3,5 kg	1200 ²⁾	Detta program är avsett för tvätt av plagg i bomull, mikrofiber och syntetmaterial och för tvätt av kragnar och manschetter. Tvätten utförs vid en låg temperatur, med mer vatten och skonsam rotering. Förinställd centrifugeringshastighet är 800 rpm. För att behandla tvätt med ånga, tryck på knappen (6) OPTIONS (EXTRAFUNKTIONER) och välj funktionen STEAM (ÅNGA).
	Pets  (Husdjur) (Borttagning av djuvhår) 30°C–60°C	*MAX	MAX ¹⁾	Detta tvättprogram avlägsnar husdjurs hår från dina plagg. Tvättprogrammet innehåller automatiskt förtvätt och extra sköljningar. För att behandla tvätt med ånga, tryck på knappen (6) OPTIONS (EXTRAFUNKTIONER) och välj funktionen STEAM (ÅNGA). Efter genomfört tvättprogram ska du rengöra glaset på tvättmaskinens lucka och pumpfiltret, där djuvhår kan ha fastnat. Vi rekommenderar att du kör programmet Drum clean (Självrengöringsprogram) efter tvättprogrammet för att omsorgsfullt ta bort eventuella djuvhår i tvättmaskinen.

Program	Max. tvättmängd	Max. ⑨ ³⁾	Programbeskrivning
 Baby  (Babykläder) 40°C–90°C	*MAX	MAX ¹⁾	<p>För tvätt av kläder som kräver särskild omsorg, till exempel spädbarnsplagg.</p> <p>Vi rekommenderar att du vänder plaggen ut och in, eftersom det gör att hudavlagringar och eventuella rester från hudvårdsprodukter tvättas bort. Programmet är en kombination av långvarig uppvärmning och en extra sköljning som tar bort eventuella tvättmedelsrester. Tvättprogrammet inkluderar en automatisk förtvätt och extra sköljningar.</p> <p>För att behandla tvätt med ånga, tryck på knappen (6) OPTIONS (EXTRAFUNKTIONER) och välj funktionen STEAM (ÅNGA).</p>
 Extra hygiene  40°C–90°C	*MAX	MAX ¹⁾	<p>Detta tvättprogram används för tvätt av bomullsplagg som kräver särskild omsorg, till exempel kläder för personer med mycket känslig hud eller allergier. Vi rekommenderar att man vänder plaggen ut-och-in, eftersom då också hudrester och annat tvättas ur ordentligt.</p> <p>För att behandla tvätt med ånga, tryck på knappen (6) OPTIONS (EXTRAFUNKTIONER) och välj funktionen STEAM (ÅNGA).</p>
 Remote control (Fjärrkontroll)			<p>Använd Remote control-programmet för att fjärrstyra produkten (med telefonen). Du kan välja alla tillgängliga program på din produkt (se kapitlen »INNAN DU ANVÄNDER MASKINEN FÖR FÖRSTA GÅNGEN/Ansluta produkten med ConnectLife-appen« in »TVÄTTPROCESS, STEG FÖR STEG (1–7)/Steg 3: Fjärrstyra tvättning med appen«).</p> <p>Du kan även välja ytterligare program i appen.</p>

* Högsta deklarerade last (MAX) – se märkskylt

** Halv mängd (1/2)

/ Alla mängder (0 kg – MAX kg)

1) Maximal centrifugeringshastighet (MAX) – se märkskylt

2) Beroende på modell

⑨³⁾ Maximal centrifugeringshastighet

* Kall tvätt

**INFORMATION!**

Tillsätt tvättpulver eller flytande tvättmedel enligt tillverkarens instruktioner, och dosera beroende på tvätttemperatur, tvättprogram, hur smutsig tvätten är samt vattnets hårdhet.

Om stora mängder skum bildas i tvättmaskinen eller om skum läcker genom tvättmedelsfacket måste tvätten sköljas noga med stora mängder vatten. Välj ett tvättprogram, men tillsätt inte något tvättmedel.

**INFORMATION!**

Maximal mängd tvätt i kg (för Bomullsprogrammet) anges på tvättmaskinens typskylt (se kapitlet »BESKRIVNING AV TVÄTTMASKINEN/Teknisk information«).

**INFORMATION!**

Maximal eller nominell last gäller för tvätt i enlighet med IEC 60456-standarderna.

**INFORMATION!**

För bättre tvätteffekt rekommenderar vi att man fyller trumman 2/3 vid användning av bomullsprogrammen.

**INFORMATION!**

Låg vattentemperatur, låg nätspänning och varierande tvättmängd kan påverka tvätttiden; den återstående tiden som visas justeras i enlighet därmed under tvättproceduren.

Tidsoptimering under programmets gång

Tvättmaskinen använder avancerad teknik för att tidigt under programmets gång fastställa mängden tvätt. När detta har skett justerar tvättmaskinen programtiden.

Tvättprogram med ånga

Om ånga tillsätts under det sista steget lossas tvätten något, desinficeras och vissa allergener elimineras. Efter ett sådant program blir tvätten mjuk, skön och fräsch, och behovet av strykning minskar.

Användning av ånga (tryck på knapp 6) innebär också att sköljmedel kan slopas eller minskas. För bättre effekt av ångan på tvätten rekommenderar vi halv last.

Fjärrstyra tvättning med appen



INFORMATION!

Se kapitel TVÄTTPROCESS, STEG FÖR STEG (1–7) och observera steg 1 och 2.

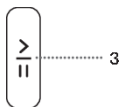

På produkten:

1. Stäng luckan tilltvättmaskinen och stäng tvättmedelsfacket.
2. Vrid på programväljarvredet för att placera **ConnectLife/REMOTE CONTROL** (fjärrkontrollen).
3. Tryck på (3) knappen START/PAUSE. Symbolen för fjärrkontroll **REMOTE START**  (FJÄRRSTART) tänds.

Fjärrstyrning är sedan möjligt de följande 24 timmarna, även om produkten går ned i vänteläge. Under denna tid är luckan låst och går inte att öppna. Fjärrstyrningen kan avbrytas med ett tryck på (3) knappen **START/PAUS**.

Fortsätt använda produkten i **ConnectLife**-appen, där du kan välja mellan olika alternativ (val, start och övervakning och avbryta programmet och andra inställningar)



INFORMATION!

Tvättprocessen kan styras/övervakas från appen.



INFORMATION!

Tvättmaskinen kan pausas eller stoppas genom att välja STOP/ADD CLOTHES/PAUSE ...

Vissa tillval eller funktioner kan slutföras helt på distans medan andra, som att lägga till tvätt under tvättcykeln (ADD CLOTHES), kräver din fysiska närvaro.



INFORMATION!

Du kan styra produkten på din telefon även om du inte är ansluten till samma Wi-Fi-nätverk som produkten (telefonen behöver endast ha en aktiv internetanslutning). Det betyder att du kan styra produkten även när du inte är hemma.



INFORMATION!

Du kan styra produkten med flera enheter. Du kan även styra och övervaka driften av produkten från valfri mobil som har parkopplats med produkten, oavsett vilken användare som har startat tvättcykeln. Produkten kan anslutas till/styras av flera **ConnectLife** -användarkonton samtidigt.



INFORMATION!

När du har startat produkten på din telefon kan en annan person som befinner sig i närheten av produkten ta över och stänga av eller styra den manuellt; om det händer meddelas du i appen. I så fall är det inte längre möjligt för dig att fjärrstyra produkten på telefonen. Om du vill styra produkten från telefonen igen måste de nödvändiga stegen göras om.

Steg 4: Välja inställningarna

De flesta programmen har grundläggande inställningar som kan ändras.

Justera inställningarna genom att trycka på relevant funktionsknapp (precis innan du trycker på knappen (3) START/PAUS).

Funktioner som inte kan väljas tillsammans med valt tvättprogram är dimmade.

Vissa inställningar kan inte väljas vid vissa program. Sådana inställningar kommer inte att vara tända, och knappen blinkar när den trycks in (se EXTRAFUNKTIONSTABELL).

Beskrivning av funktionsindikatorer för det valda tvättprogrammet:

- **tänd** (Grund-/standardinställning);
- **dimmade** (Funktioner som kan justeras) och
- **släckt** (Funktioner som inte kan väljas).

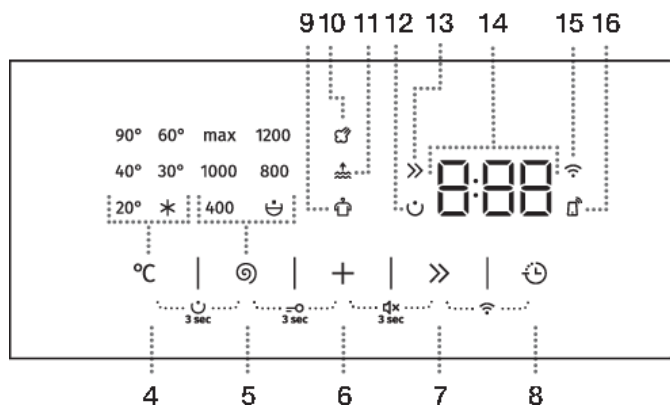

EXTRAFUNKTIONER

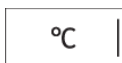

TEMP. °C (TVÄTTTEMPERATUR)

Ändra temperaturen för det valda programmet.

Varje program har en förinställd temperatur som du kan ändra genom att trycka på (4) **TEMP.** (TVÄTTTEMPERATUR).

Temperaturen som valts lyser.



SPIN (CENTRIFUGERINGSHASTIGHET/PUMPSTOPP/DRÄNERING)

För att ställa in centrifugeringshastigheten. Alla program (med undantag för Drum clean (Självrengörings-program)) har en förinställd centrifugeringshastighet som man kan anpassa genom att trycka på position (5) **SPIN** (CENTRIFUGERINGSHASTIGHET/PUMPSTOPP/DRÄNERING).

Om du väljer Dränering utan centrifugering tänds ingen indikator (lampa) på displayen. Tvättiden blir följaktligen kortare.

Om du väljer urpumpning utan centrifugering visas 0:01 på displayen.

Om du väljer »Pumpstopp« visas symbolen  på displayen.

Välj alternativet »Pumpstopp«  om du vill att tvätten förblir vattendränkt från den sista sköljcykeln, för att på så vis förhindra slitage när du tar ut kläderna ur tvättmaskinen direkt efter avslutat tvättprogram. Användaren kan välja önskad centrifugeringshastighet. För att återuppta programmet, tryck på knappen (3) **START/PAUS**, som är tänd. Vatten töms (pumpas ut) och den sista centrifugeringscykeln körs.



FAST >> (SNABB)

När funktionen **FAST (SNABB)** är aktiverad tar tvättprogrammet kortare tid. Det finns två tillgängliga alternativ (beroende på det valda tvättprogrammet).

Efter att du trycker på positionen (7) **FAST (SNABB)** växlar funktionsindikatorn (lampan)  från en delvis tänd till helt tänd symbol, och den totala programtiden på displayen anpassas till detta.

För att förkorta tvättprogrammet än mer trycker du på positionen (7) **FAST (SNABB)** en gång till, varvid den totala programtiden justeras en gång till.

Om du trycker på knappen igen återställs inställningen till standardläge.

Första trycket – **FAST (SNABB)**

Andra trycket – **SUPER FAST (SUPERSNABB)**

Tredje trycket – **DEFAULT (STANDARD)**

Vi rekommenderar halv belastning för bomullsprogrammet.



DELAY END (SLUTTID SENARELÄGGNING)

Tryck på position (8) **DELAY END (SLUTTID SENARELÄGGNING)** för att senarelägga programmets slutförändetid i upp till 24 timmar. Inställningsförfarande:

- Välj det program och de extrafunktioner du önskar.
- Tryck på position (8) **DELAY END (SLUTTID SENARELÄGGNING)** för att aktivera funktionen.
- Tryck upprepade gånger på samma position för att ställa in önskad avslutningstid för programmet (i steg på 30 minuters upp till 6 timmar och därefter i steg på 1 timme upp till 24 timmar.)
- Aktivera funktionen med ett tryck på knappen (3) **START/PAUS**.

Tvättmaskinen inleder nedräkning av den inställda tiden. När nedräkningen når programmets varaktighet (exempelvis 2:30) startar tvättprogrammet automatiskt.

För att återställa eller ändra det fördröjda slutet av tvättprogrammet håller du knappen **PÅ/AV (1)** intryckt i minst 3 sekunder.

Du kan snabbt ta bort senareläggningen av programmets sluttid genom att hålla knapp (8) **DELAY END (SLUTTID SENARELÄGGNING)** intryckt i 3 sekunder. Tvättprogrammet återupptas.

Exempel på inställning av funktionen:

Låt oss säga att klockan är 21.00 och du vill att tvättprogrammet ska avslutas klockan 06.00 påföljande morgon. I detta fälla ställer du in **DELAY END** (SLUTTID SENARELÄGGNING) på 9 timmar.



INFORMATION!

Vissa inställningar kan inte väljas tillsammans med vissa program. Sådana funktioner kommer inte att tändas på displayen, och när motsvarande knapp trycks in kommer en ljudsignal att höras och lampan på knappen kommer att blinka (se FUNKTIONSTABELL).



INFORMATION!

Aktivera/inaktivera funktionerna genom att trycka på önskad funktion (innan du trycker på knappen (3) START/PAUS). En indikatorlampa tänds intill de valda funktionerna.



INFORMATION!

Om du har ställt in funktionen **DELAY END**  (SLUTTID SENARELÄGGNING) och använder ett flytande tvättmedel rekommenderar vi att du väljer ett program utan förtvätt.

Inställningar med en kombination av två knappar som trycks samtidigt

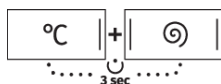
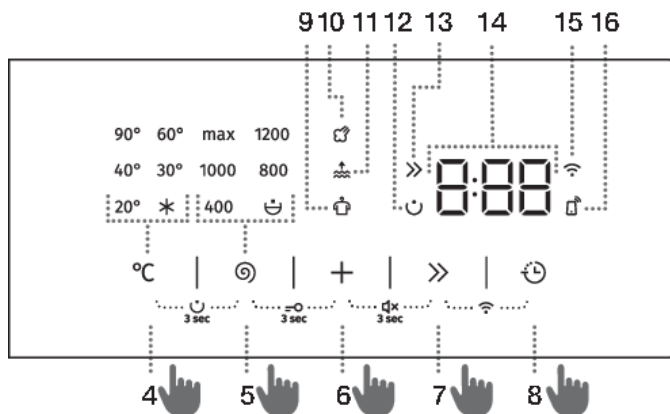

FÖRTVÄTT

För tvätt av kraftigt nedsmutsad tvätt, i synnerhet med envisa ytliga fläckar. Förtvättfunktionen kan endast aktiveras efter att man valt ett tvättprogram. Aktivera den trycka samtidigt på (4) **TEMP. °C** (TVÄTTEMPERATUR) och (5) **SPIN** (CENTRIFUGERINGSHASTIGHET/PUMPSTOPP/DRÄNERING) under minst 3 sekunder. Displayen visar den ändrade (förlängda) programtiden.

På displayen tänds symbolen 14.



INFORMATION!

Om du har valt FÖRTVÄTT, ska du lägga tvättmedel i förtvättsfacket.

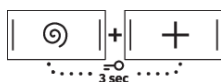

BARNLÅS

En säkerhetsfunktion. Aktivera funktionen genom att samtidigt trycka på knapparna (5) **SPIN** (CENTRIFUGERINGSHASTIGHET/PUMPSTOPP/DRÄNERING) och (6) **OPTIONS** (EXTRAFUNKTIONER) i minst tre sekunder. En timer visar återstående tid. Valet bekräftas av en ljudsignal (om ljudet inte är avstängt). Barnspärren inaktiveras på samma sätt. Så länge som barnspärren är aktiverad går det inte att ändra program, inställningar eller extrafunktioner.

Barnspärren fortsätter att vara aktiv även efter att tvättmaskinen stängts av. När man trycker samtidigt på båda visar (14) displayen en animering »Loc On« när funktionen slås på och »Loc OFF« när barnspärren stängs av.

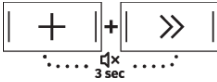

LJUD AV

Stäng av ljudsignaler genom att trycka samtidigt på positionerna (6)

OPTIONS + (EXTRAFUNKTIONER) och (7) **FAST >>** (SNABB) i minst 3 sekunder.

Valet bekräftas med en ljudsignal.

Aktivera ljudsignalerna igen genom att samtidigt hålla positionerna (6) och (7) intryckta i minst 3 sekunder. Om du stänger av ljudsignalerna finns det ingen hörbar signal i slutet av ett tvättprogram.

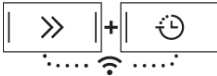

Wi-Fi MENY

Wi-Fi-menyn används för att ansluta och fjärrstyra produkten.

Programvalsknappen kan stå i valfri position.

Tryck samtidigt på positionerna (7) **FAST >>** (SNABB) och (8) **DELAY END** (SLUTTID SENARELÄGGNING) och håll dem intryckta tills önskad inställning visas på displayen.

De möjliga inställningarna (beroende på hur länge knapparna (7+8) hålls intryckta) är:

- 0 - 3 sekunder - stänger av eller startar produktens internetanslutning.
- 3 - 6 sekunder - **Con**
[on] – Produkten kan anslutas till ett Wi-Fi nätverk inom 5 minuter.
- 6 - 9 sekunder - **PAR**
[PAR] – produkten kan anslutas till appen **ConnectLife** inom 3 minuter. Funktionen aktiveras endast om du redan har anslutit produkten till ditt Wi-Fi-nätverk.
- 9 - 12 sekunder - **UnP**
[UnP] – tar bort samtliga användare.
- 12 sekunder eller längre
Produkten återställs till fabriksinställningar.



INFORMATION!

När tvättmaskinen är avstängd återgår alla extrafunktioner till sina grundinställningar eller anpassade inställningar, förutom ljudsignalinställningen och inställningarna för Wi-Fi.

Steg 5: Välja extrafunktioner



INFORMATION!

Aktivera/avaktivera funktionerna genom att trycka på önskad funktion (innan du trycker på (3) START/PAUS-knappen).



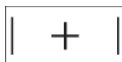

Vissa inställningar kan inte väljas tillsammans med vissa program. Sådana funktioner kommer inte att tändas på displayen, och när motsvarande knapp trycks in kommer en ljudsignal att höras och lampan på knappen kommer att blinka (se FUNKTIONSTABELL). De funktioner som finns tillgängliga kommer att lysa svagt (delvis).















OPTIONS (EXTRAFUNKTIONER)









Genom att trycka uppregade gånger på knappen (6) **OPTIONS**  (EXTRAFUNKTIONER) för val av önskad extrafunktion kan du välja mellan tre olika funktioner och åtta olika funktionskombinationer (beroende på vilket program som är valt):

När en funktion är vald lyser motsvarande symbol:

- **ANTI CREASE**  (SKRYNKELSKYDD).
Vælg funktionen **ANTI CREASE** (ANTIKRØL) for at undgå krølning. Skånsom rotation fortsætter efter afslutningen af vaskeprogrammet. Denne funktion anbefales til fint vasketøj.  vises på displayenheden (14). Funktionen kan når som helst inaktiveres med ett tryck på knappen (3) PÅ/AV.
- **WATER+**  (VATTEN+)
Använd denna funktion för att med vissa program tvätta med en större mängd vatten än normalt.
- **STEAM**  (ÅNGA).
Genom att lägga till en 20-minuters ångbehandling i slutet av programmet mjukar du upp och desinficerar dina plagg och minskar eller utesluter behovet av strykning och användning av mjukmedel/sköljmedel för din tvätt.

Extrafunktionstabell

Program	FAST	SUPER FAST	DELAY END	PREWASH	ANTI CREASE	WATER+	STEAM	SPIN	RINSE&HOLD
 Cotton white  (Bomull vit) 40°C–90°C	•	•	•	•	•	•	•	•	•
 Colour (Färgad) *–60°C	•	•	•	•	•	•		•	•
 Mix (Blandad tvätt/Syntet) *–60°C	•	•	•	•	•	•		•	•
 Wool (Ylle&Handtvätt) *–40°C	•	•	•		•	•		•	•
 Eco 40-60			•					•	•
 Power 59 32' 40°C	•		•	•	•	•		•	•
 Speed 20' (Snabb 20) 30°C			•		•			•	•
Drum clean  (Självrengöringsprogram)			•				•		
 Spin Drain (Centrifugering Töm) (Centrifugeringshastighet Dränering) (Partiellt program)			•					•	
 Rinse & Soft. (Sköljning&Mjukgöring) (Partiellt program)			•		•	•		•	•
 Pillow (Kudde) (Dunprogram) 20°C–40°C	•	•	•	•	•	•		•	•

Program		FAST	SUPER FAST	DELAY END	PREWASH	ANTI CREASE	WATER+	STEAM	SPIN	RINSE&HOLD
	Shirts  (Skjortor med ånga) *−40°C	•	•	•	•	•	•	•	•	•
	Pets  (Husdjur) (Borttagning av djurhår) 30°C–60°C	•	•	•	•	•	•	•	•	•
	Baby  (Babykläder) 40°C–90°C	•	•	•	•	•	•	•	•	•
	Extra hygiene  40°C–90°C	•	•	•	•	•	•	•	•	•

- Extrafunktioner kan användas

Steg 6: Starta tvättprogrammet

Tryck på (3) **START/PAUS**-knappen.

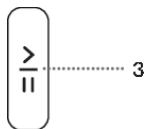

ÅTERSTÅENDE TID TILL PROGRAMMETS SLUTTID eller **DELAY END** (SLUTTID SENARELÄGGNING) (om den har angetts) visas på displayen.

Symbolerna tänds på de valda funktionerna.

När man har tryckt på knappen (3) **START/PAUS** kan centrifugeringshastigheten ställas in (förutom för självrengöringsprogrammet Drum clean (Självrengöringsprogram) och **SPIN (CENTRIFUGERING)** (CENTRIFUGERINGSHASTIGHET/DRÄNERING/PUMPSTOPP)) och **BARNLÅSET** kan aktiveras eller avaktiveras, medan andra inställningar inte kan ändras.



INFORMATION!

Om den **ÅTERSTÅENDE PROGRAMTIDEN** blinkar tre gånger på displayenheten och det finns en ljudsignal hörs innebär detta att tvättmaskinsdörren är öppen eller inte helt stängd. Stäng tvättmaskinsluckan och tryck på knappen (3) **START/PAUS** igen för att återgå till tvättprogrammet.

Steg 7: Slut på tvättprogram

Tvättmaskinen anger slutet på tvättprogrammet med en ljudsignal och **End** (Slut) visas på displayen, tills tvättmaskinen växlar till lågt standby-läge eller stänger av sig. Efter 5 minuter visas inte längre **End** (Slut).



1. Öppna tvättmaskinens lucka.
2. Ta ut tvätten ur trumman.
3. Torka av gummitätningen och glaset i luckan.
4. Stäng luckan!
5. Stäng av vattenförsörjningskranen.
6. Stänga av tvättmaskinen (tryck på (1) **PÅ/AV**-knappen).
7. Dra ut strömsladden ur eluttaget.

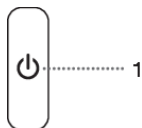

AVBRYTA OCH ÄNDRA PROGRAMMET

Manuellt avbrott

För att pausa och avbryta tvättprogrammet trycker du på knappen (1) PÅ/AV. Signalen blinkar på displayen. Samtidigt pumpar tvättmaskinen ut vatten ur trumman. När vattnet har pumpats ut låses luckan upp. Om vattnet i tvättmaskinen är varmt kyls tvättmaskinen det automatiskt och pumpar/tömmer det.





Personliga inställningar

Grund- eller standardinställningar för varje tvättprogram kan också ändras. När du väljer tvättprogram och extrafunktioner kan du lagra kombinationen genom att trycka på knapp (3) START/ PAUS och hålla den intryckt i 3 sekunder (tiden räknas ned på displayenheten).  visas på displayen.

Programmet förblir sparat tills du ändrar det (med samma procedur).

Personliga inställningar kan också återställas till fabriksinställningar i användarmenyn.

Menyn personliga inställningar

Slå på tvättmaskinen genom att trycka på (1) PÅ/AV-knappen Tryck samtidigt på (4) TEMP. °C (TVÄTTTEMPERATUR) och (6) OPTIONS  (EXTRAFUNKTIONER) för att öppna menyn Personliga inställningar. Signallamporna för ANTI CREASE  (SKRYNKELSKYDD), WATER+  (VATTEN+) och STEAM  (ÅNGA) tänds på displayenheten.

Nummer 1 visas på LED-displayen, vilket också anger inställningsfunktionen. Vrid programväljarvredet (2) åt vänster eller höger för att välja vilken funktion du vill ändra. Nummer 1 anger ljudinställningar och nummer 2 anger återställning av personalprograminställningarna till fabriksinställningar. Om de önskade inställningarna inte väljs inom 20 sekunder kommer programmet automatiskt att återgå till huvudmenyn.

Tryck på (5) SPIN (CENTRIFUGERINGSHASTIGHET/PUMPSTOPP/DRÄNERING) för att bekräfta önskade funktioner och deras inställningar. Tryck på (4) TEMP. (TVÄTTTEMPERATUR) för att gå ett steg bakåt.

Ljudsignalvolymen kan ställas in i fyra nivåer (0 innebär att ljudet är avstängt, 1 innebär att knappljudet är aktiverat, 2 innebär låg volym och 3 innebär hög volym). Välj volymnivå genom att vrida på programväljarvredet (2) åt vänster eller höger. Den lägsta inställningen innebär att ljudsignalen är avstängd.

Pausknapp

Du kan alltid stoppa tvättprogrammet genom att trycka på (3) START/PAUS. Tvättprogrammet är **tilfälligt pausat** när återstående programtid blinkar på displayen. Om det inte finns något vatten i trumman och vattentemperaturen inte är för hög kommer luckan att låsas upp efter en viss tid och kan öppnas. För att återuppta programmet, stäng luckan och tryck på knappen (3) START/PAUS.

Lägga till/ta bort tvätt medan tvättmaskinen är igång

Efter en viss tidsperiod kan tvättmaskinen öppnas om vattennivå och temperatur ligger under ett visst gränsvärde.

Om villkoren nedan är uppfyllda öppnas det elektroniska låset och tvättmaskinens lucka kan öppnas;  visas på displayen:

- vattentemperaturen i trumman ska vara lämplig,
- Vattennivån i trumman måste ligga under ett visst värde.

För att lägga till eller ta bort tvätt från tvättmaskinen under programmets gång, utför följande:

1. Tryck på knappen (3) **START/PAUS**.
2. Om alla villkor för upplåsning är uppfyllda kan du öppna tvättmaskinens lucka och lägga till eller ta bort tvätt från trumman.
3. Stäng tvättmaskinens lucka!
4. Tryck på (3) **START/PAUS**-knappen.

Tvättprogrammet återupptas.



INFORMATION!

Om du lägger till en större mängd tvätt under programmet kan tvättningen bli mindre effektiv, eftersom tvättmaskinen beräknade en lägre vikt vid start och därmed använder en mindre mängd vatten. Otillräcklig vattenmängd jämfört med mängden tvätt kan också orsaka skador på tvätten (torr tvätt gnuggas).
Tvättiden kan förlängas.



INFORMATION!

Tvättiden återupptas från den punkt där tvättprogrammet avbröts.

Fel

Om något fel inträffar avbryts programmet.

En ljudsignal varnar dig om fel (se FELSÖKNINGS- OCH FELTABELL) och felet visas på displayenheten (E:XX).

Strömavbrott

Vid strömavbrott avbryts tvättprogrammet. När strömförsörjningen återkommer fortsätter tvättprogrammet där det avbröts. Efter avslutad tvättcykel visar displayenheten omväxlande **End/ PE**. Detta informerar användaren om att ett strömavbrott påverkade körningen av tvättprogrammet.

Tvättiden återupptas från den punkt där tvättprogrammet avbröts.

Öppna luckan (paus/avbryt/byt program)

Tvättmaskinsluckan kan öppnas om vattennivån i maskinen är tillräckligt låg och om vattentemperaturen inte är extremt hög.



INFORMATION!

Om tvättmaskinen inte är inkopplad till elnätet eller om strömavbrott inträffar under körning av ett tvättprogram kan tvättmaskinens lucka inte öppnas. I sådana fall måste man antingen koppla in tvättmaskinen korrekt eller kontakta servicetekniker.

Visa antalet slutförda tvättcykler

(beroende på modell)

Om du kopplar bort produkten från strömförsörjningen, väntar i 10 sekunder och sedan ansluter strömsladden, visas information om antalet slutförda tvättcykler på displayen i 3 sekunder. Efter 3 sekunder övergår produkten till standby-läge.

RENGÖRING OCH UNDERHÅLL



ELSTÖT!

Koppla från tvättmaskinen från elnätet före rengöring.

Rengöra tvättmedelsluckan



INFORMATION!

Dispenserbricken bör rengöras minst två gånger i månaden.

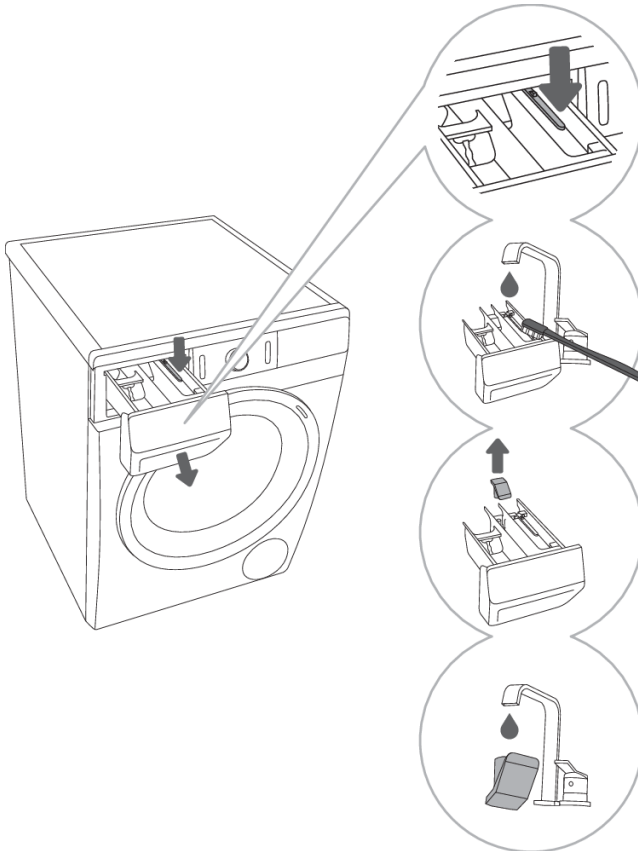

1 För att avlägsna tvättmedelsluckan från höljet, tryck på den lilla fliken.

2 Tvätta den under rinnande vatten med en borste och torka den. Ta även bort tvättmedelsrester från botten av huset.

3 Avlägsna och rengör plugglocket vid behov.

4 Rengör plugglocket under rinnande vatten och sätt tillbaka det.



INFORMATION!

Diska inte facket i diskmaskin.

Rengöring av vattenförsörjningsslangen, tvättmedelshöljet och gummitätningen kring luckan

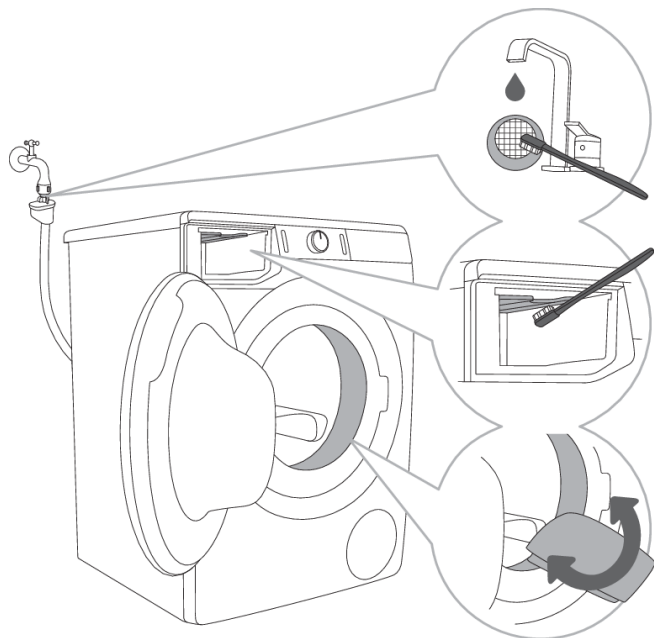

.....
1 Rengör nätfiltret ofta under rinnande vatten.
.....

2 Använd en borste för att göra rent hela tvättmaskinens sköljsektion, särskilt munstyckena på ovsidan av sköljningskammaren.
.....

3 Torka av gummitätningen kring luckan torkas efter varje tvätt, så förlängs dess livslängd.

Rengöra pumpfiltret



INFORMATION!

Under rengöring kan det läcka ut lite vatten. Därför är det rekommenderat att man placerar en trasa på marken.

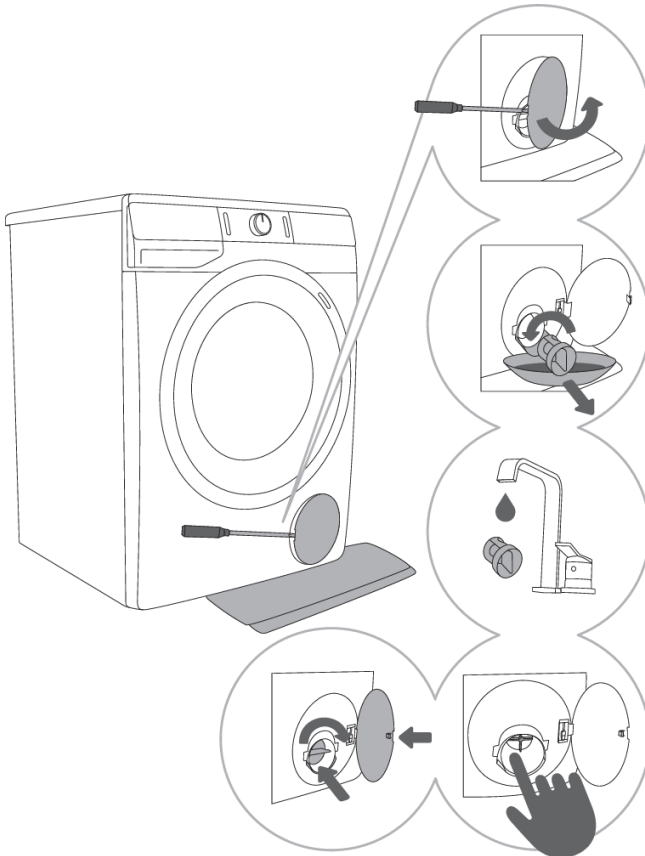

1 Öppna pumpfilterlocket med ett lämpligt verktyg (en flat skruvmejsel eller liknande).

2 Avlägsna vattenutloppstratten före rengöring av pumpfiltret. Vrid pumpfiltret långsamt motsols. Dra ut filtret och låt vattnet långsamt avtappas.

3 Rengör pumpfiltret noga under rinnande vatten.

4,5 Ta bort alla föremål och orenheter från filterhuset och impellern. Sätt tillbaka pumpfiltret enligt bilden i figuren och fäst det genom att rotera det medurs.

För god tätning bör tätningens yta vara ren.



INFORMATION!

Pumpfiltret måste rengöras ibland, särskilt vid tvätt av mycket ullig eller mycket gammal tvätt.

Rengöra tvättmaskinens yttre



ELSTÖT!

Koppla alltid bort tvättmaskinen från elnätet före rengöring.

Tvätta av tvättmaskinens utsida och display med en mjuk, fuktig trasa och vatten.



VARNING!

Använd inte några rengöringsmedel eller rengöringsmedel som kan skada tvättmaskinen (följ tvättmedelstillverkarens rekommendationer och varningar).



INFORMATION!

Rengör inte tvättmaskinen med en högtrycksstråle!

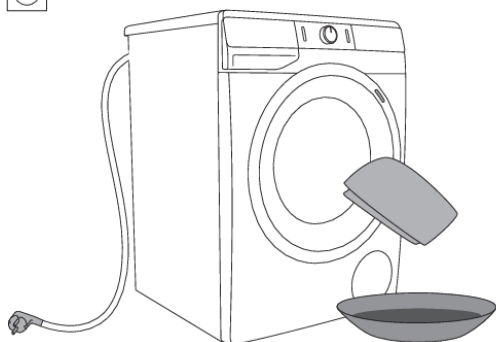

FELSÖKNING

Vad ska jag göra ...?

Tvättmaskinen kontrollerar automatiskt särskilda funktioner under tvättcykeln. Om några problem identifieras rapporteras detta med (E:XX) på displayen. Tvättmaskinen rapporterar felet tills maskinen stängs av. Störningar från omgivningen (t.ex. nätkablar) kan ge upphov till olika felmeddelanden (se FELSÖKNINGS- OCH FELTABELL).









Om detta händer:





- Stäng av tvättmaskinen och vänta några sekunder.
- Sätt på tvättmaskinen och upprepa tvättprogrammet.
- De flesta felen som uppstår under drift kan åtgärdas av användaren (se FELSÖKNINGS- OCH FELTABELL).
- Kontakta en auktoriserad serviceverkstad om felet inträffar igen.
- Reparationer får endast utföras av en person med tillräcklig behörighet.

Felsöknings- och feltabell







Fel som visas på displayenheten kan innebära följande:









Problem/ Fel	Indikation på displayenheten och problembeskrivning	Vad ska jag göra?
	Felaktiga inställningar	Starta om programmet. Ring en servicetekniker om felet kvarstår.
	Fel på temperaturgivare	Inloppsvattnet är för kallt. Upprepa tvättprogrammet. Om tvättmaskinen rapporterar detta fel igen, kontakta en servicetekniker.
	Fel på dörrens lucka	Kontrollera att tvättmaskinens lucka är stängd. Om en ljudsignal hörs efter att du tryckt på knappen (3) START/PAUS betyder detta att tvättmaskinens lucka inte är helt stängd. Stäng luckan. Dra ut strömsladdens stickpropp ur eluttaget. Sätt sedan tillbaka stickproppen i eluttaget igen och slå på tvättmaskinen. Om felet kvarstår, ring en servicetekniker.
	Vattenpåfyllningsfel	Kontrollera följande: <ul style="list-style-type: none">• är vattenkranen öppen,• är filtret på vatteninloppsslangen rent,• är vattentillförselslangen deformerad (klämd, igensatt osv.),• är vattenledningens tryck mellan 0,05 och 0,8 MPa (0,5–8 bar); tryck på (3) START/PAUS -knappen för att återuppta programmet. Om felet kvarstår, ring en servicetekniker.



Problem/ Fel	Indikation på displayenheten och problembeskrivning	Vad ska jag göra?
	Vattenuppvärmningsfel	Starta om programmet. Ring en servicetekniker om felet kvarstår.
	Vattentömningsfel	Kontrollera följande: <ul style="list-style-type: none"> • är pumpfiltret rent, • är utloppsslangen igensatt, • är avloppet igensatt, • om utloppsslangen sitter under maximum- och över minimumhöjd (se kapitlet »INSTALLATION OCH ANSLUTNING/Ansluta och säkra vattentömningsslangen«); <p>tryck sedan på (3) START/PAUS-knappen igen. Om felet kvarstår, ring en servicetekniker.</p>
	För mycket tvättmedel	För mycket tvättmedel kan leda till överdriven skumbildning i trumman. Se beskrivningen för  .
	Vattenläcka upptäckt i tvättmaskinens område	Stäng av tvättmaskinen och slå på den igen. Inspektera produktens utsida. Om du inte ser några läckor kan du fortsätta att använda tvättmaskinen.
	Fel i givare för vattennivå	Dra ut strömsladdens stickpropp ur eluttaget. Sätt sedan tillbaka stickproppen i eluttaget igen och slå på tvättmaskinen. Ventilera produkten. Gör det genom att tömma ur och rengöra tvättmaskinens filter och rengöra det väggmonterade vattenlåset. Om felet kvarstår, ring en servicetekniker.
	Vattnet rinner över	Om vattnet i trumman överstiger en viss nivå och ett fel rapporteras på displayenheten kommer tvättprogrammet att avbrytas och vatten pumpas ut ur tvättmaskinen. Starta om programmet. Ring en servicetekniker om felet kvarstår. Om vattnet i trumman överstiger en viss nivå och ett fel rapporteras på displayenheten, medan maskinen fortsätter att tillsätta vatten, stäng vattenlåset och ring en servicetekniker.
	För mycket tvättmedel	För mycket tvättmedel kan leda till överdriven skumbildning i trumman. Se beskrivningen för  .
	Motorstyrfel	Omfördela tvätten manuellt (tvätt som fastnat eller trasslat sig) och upprepa tvättprogrammet.

Problem/ Fel	Indikation på displayenheten och problembeskrivning	Vad ska jag göra?
	Fel vid stängning av luckan	Luckan är stängd, men kan inte låsas. Stäng av tvättmaskinen. Slå på den igen och starta tvättmaskinen igen. Om felet kvarstår, ring en servicetekniker.
	Fel vid upplåsning av luckan	Luckan är stängd, men kan inte låsas upp. Stäng av tvättmaskinen och starta den sedan igen. Om felet kvarstår, ring en servicetekniker. För att öppna dörren, se kapitlet »AVBRYTA OCH ÄNDRA PROGRAMMET/Öppna luckan (Paus/avbryt/byt program)«.
	Varning från systemet för detektering av felaktig nätfrekvens (50/60 Hz)	När tvättmaskinen var slogs på detekterade systemet en felaktig elnätsfrekvens, vilket kan påverka tvättmaskinens funktion. Eventuella elnätsproblem bör kontrolleras och avhjälpas.
	Produkten kan inte anslutas till nätverket.	Felet påverkar bara möjligheten att (Remote control) ditt tvättprogram. Det påverkar inte tvätt-processen i andra program. Ring en servicetekniker.

Varningar/information till användaren, som kan visas på displayenheten, omfattar följande:

Varning/ Information	Indikering på displayenheten	Felorsak och beskrivning av vad man bör göra?
	Funktionen ANTI CREASE (SKRYNKELSKYDD), som du valt att inkludera i tvättprogrammet är aktiverad och körs för närvarande	Avbryt funktionen ANTI CREASE (SKRYNKELSKYDD) genom att trycka på knappen (1) PÅ/AV.
	Systemvarning vattentömning Indikering av varningen 	Varning om minskat vattenflöde i pumpsteget. Kontrollera följande: <ul style="list-style-type: none"> • är pumpfiltret rent, • är utloppsslangen igensatt, • är avloppet igensatt, • om utloppsslangen sitter under maximum- och över minimumhöjd (se kapitlet »INSTALLATION OCH ANSLUTNING/Ansluta och säkra vattentömningsslangen«).
	Systemvarning för körning av Drum Clean (Självrengöringsprogram) När tvättprogrammet är klart visas tecknen  och  alternerande på displayenheten.	Vi rekommenderar att man kör Drum Clean (Självrengöringsprogram).

Varning/ Information	Indikering på displayenheten	Felorsak och beskrivning av vad man bör göra?
	Varning från systemet för detektering av överdriven skumbildning under pågående tvättprogram	<p>Vid överdriven skumbildning i tvättmaskinen eller om skum läcker ut ur tvättmedelsbehållaren måste den tvättade tvätten sköljas noggrant med en stor mängd vatten. Välj ett av tvättprogrammen men tillsätt inget tvättmedel.</p> <ul style="list-style-type: none"> • Vi rekommenderar att du väljer programmet för Rinse&Softening (Sköljning&Mjukgöring). • Minska mängden tvättmedel.
	Varning om fel i strömförsörjningen («PF«/Power Failure, elfel)	<p>Systemet har detekterat ett strömavbrott under körningen av tvättprogrammet, vilket påverkade körningen av programmet. Kontrollera elnätet som tvättmaskinen är inkopplad till.</p>
	Strömavbrottsvarning («PF/End«)	<p>Efter avslutad tvättcykel visar displayenheten omväxlande  och  för att informera användaren om att ett strömavbrott påverkade körningen av tvättprogrammet. Vid strömavbrott avbryts tvättprogrammet. När strömförsörjningen återkommer fortsätter tvättprogrammet från där det avbröts tills det är klart.</p>
	Varning – U:Lo (spänning under 180 V)	<p>En långvarig underspänning under 180 V har detekterats, vilket kan påverka tvättmaskinens funktion. Kontrollera elnätet som tvättmaskinen är inkopplad till.</p>
	Displayenheten och alla knappar ger ingen respons	<p>Dra ut strömsladden ur eluttaget. Kontrollera att matningsspänningen är korrekt för tvättmaskinen (220–240 V). Koppla sedan åter in nätsladden i uttaget och slå på tvättmaskinen.</p>
	Varning – U:Hi (spänning över 260 V)	<p>En långvarig överspänning på över 260 V har detekterats, vilket kan påverka tvättmaskinens funktion. Kontrollera elnätet som tvättmaskinen är inkopplad till.</p>
	Tvättmaskinen är i standby, redo att återuppta tvättprogrammet Återstående programtid tänds och släcks växelvis på displayen.	<p>För att återstarta tvättprogrammet, tryck på knappen (3) START/PAUS.</p>

Varning/ Information	Indikering på displayenheten	Felorsak och beskrivning av vad man bör göra?
	Förberedelse för upplåsning av luckan Symbolerna blinkar på displayen.	Vänta tills processen har avslutats. Om inget fel indikeras efter processen så kan ett nytt program startas. Vattnet måste tömmas. Vänta tills luckan låses upp.
	Produkten går inte att fjärrstyra	Fjärrstyrning av produkten har inte aktiverats eller startats. Kontrollera att Wi-Fi-symbolen  på produkten är tänd och välj REMOTE CONTROL (ConnectLife)  (FJÄRRKONTROLLEN) med programväljaren (1).
	Produkten ansluts inte till Wi-Fi	Produkten kan inte hitta ditt Wi-Fi-nät. Kontrollera att 2,4 GHz-nät är aktiverat på din router och att Wi-Fi-signalen är tillräckligt stark vid produkten.

INFORMATION!

Buller och vibrationer – kontrollera att apparaten står jämnt med hjälp av de justerbara benen och att muttrarna är ordentligt åtdragna.

Ojämnt fördelad tvätt eller klumpar med tvätt i tvättmaskinstrumman kan orsaka problem, t.ex. vibrationer och buller. Tvättmaskinen upptäcker sådana problem och UKS* (* stabilitetskontrollsystemet) aktiveras.

Mindre mängder tvätt (t.ex. en handduk, en sweater, en badkappa) eller kläder som har tillverkats av material med speciella geometriska egenskaper är praktiskt taget omöjliga att fördela jämnt i trumman (tofflor, stora föremål etc.). Det resulterar i att maskinen försöker omfördela tvätten, vilket i sin tur leder till längre programtid. Vid synnerligen ogynnsamma förhållanden kan programmet slutföras utan centrifugeringen.

UKS* (* stabilitetskontrollsystemet) ger stabil drift och förlänger tvättmaskinens livslängd.

Om problemet inte kan lösas med ovanstående råd, ring en servicetekniker.

Service

Innan du kontaktar en servicetekniker

När du kontaktar ett servicecenter, meddelad typ av tvättmaskin (1), kod/ID (2), modellnummer (3) och serienummer (4).

Tvättmaskinens typ, kod, modell och serienummer finns på typskylten på insidan av tvättmaskinens lucka.

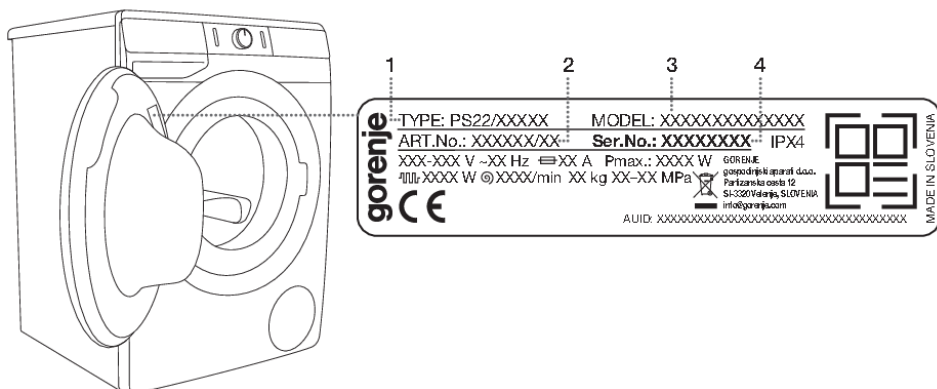

! VARNING!

Vid fel, använd endast godkända reservdelar från auktoriserade tillverkare.



! VARNING!

Kostnad för reparationer, eller garantianspråk, till följd av felaktig anslutning eller användning av tvättmaskinen täcks inte av produktgarantin. Användaren får följaktligen stå för reparationskostnaderna i dessa fall.



- INFORMATION!

Garantin täcker inte förbrukningsartiklar, mindre färgavvikelser, ökat ljud som en följd av apparatens ålder och som inte påverkar apparatens funktionalitet. Garantin täcker inte heller estetiska defekter på komponenter som inte påverkar apparatens funktionalitet och säkerhet.



- INFORMATION!

Garantin täcker inte fel som beror på störningar från omgivningen (t.ex. blixtnedslag, fel i elnät, naturkatastrofer osv.).

Ytterligare utrustning och tillbehör för underhåll hittar du på vår webbplats: www.gorenje.com

REKOMMENDATIONER FÖR TVÄTTNING OCH EKONOMISK ANVÄNDNING AV TVÄTTMASKINEN

Tvätta nya färgade plagg separat första gången.

Tvätta mycket smutsig tvätt i mindre mängder, med mer tvättmedel eller en förtvättscykel.

Applicera fläckborttagning på väldigt envisa fläckar före tvätt.

För något smutsig tvätt rekommenderar vi ett program utan förtvätt, användning av kortare program (t.ex. FAST) och en lägre tvätttemperatur.

Om du ofta tvättar plagg vid låga temperaturer och med flytande tvättmedel kan bakterier utvecklas, vilket kan medföra lukt i tvättmaskinen. För att förhindra att det uppstår sådan lukt rekommenderar vi att man då och då kör Drum clean (Självrengöringsprogram) (se PROGRAMTABELLEN).

Vi rekommenderar att du undviker att tvätta mycket små mängder tvätt, eftersom det leder till mycket hög användning av energi och sämre prestanda.

Skaka eventuellt vikt tvätt innan du lägger den i trumman.

Använd endast tvättmedel för maskintvätt.

Om vattenhårdheten överskrider 14°dH ska vattenavhärdningsmedel användas. Skador på värmaren, till följd av felaktig användning av vattenavhärdningsmedel täcks inte av produktgarantin. Kontrollera informationen om vattenhårdhet genom att konsultera ditt lokala vattenverk.

Användning av klorbaserade blekmedel rekommenderas inte, eftersom de kan skada värmaren.

Tillsätt inte hårda bollar av pulvertvättmedel i tvättmedelsluckan, eftersom rören i tvättmaskinen då kan täppas till.

Vid användning av trögflytande tvättmedel rekommenderar vi utspädning med vatten, för att förhindra att tvättmedelsluckan blir igensatt.

Flytande tvättmedel är avsedda för tvättprogram utan en förtvättscykel.

Vid högre centrifugeringshastigheter blir mängden fukt i tvätten lägre. Som ett resultat blir torkning i torktumlare mer ekonomisk och snabbare.

Vattenhårdhet	Hårdhetsnivåer			
	°dH (°N)	m mol/l	°fH (°F)	p.p.m.
1 - mjuk	< 8,4	< 1,5	< 15	< 150
2 - normal	8,4–14	1,5–2,5	15–25	150–250
3 - hård	> 14	> 2,5	> 25	> 250



INFORMATION!

Kontrollera informationen om vattenhårdhet genom att konsultera ditt lokala vattenverk.

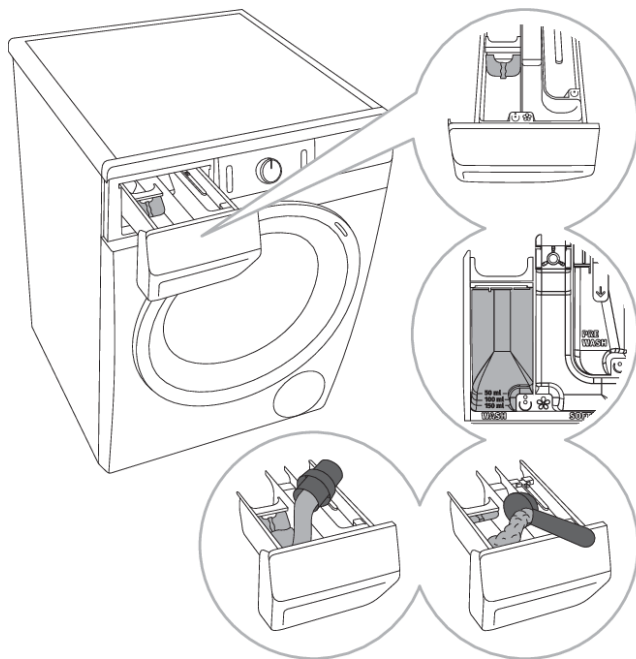

.....
1 En separator/avdelare, som möjliggör tillsats av flytande tvättmedel till

huvudtvättfacket ☺ (vänster fack), medföljer med tvättmaskinen.

.....
2 Nivåindikator för tvättmedel.

.....
3 Vid användning av pulvertvättmedel bör separatorn/avdelaren lyftas.

.....
4 Vid användning av flytande tvättmedel bör separatorn/avdelaren sänkas.

Symboler på tvättmedelsfacken

☺	förtvätt
☺ ☺	huvudtvätt
☼	uppmjukning

☼- **INFORMATION!**

Vi rekommenderar att man tillsätter pulvertvättmedel direkt före tvättcykeln. Om du håller det tidigare, se till att tvättmedelsfacket i tvättmedelsluckan är helt torr innan, annars kan pulvertvättmedlet bilda en kaka innan tvättproceduren starar.

☼- **INFORMATION!**

Häll sköljmedel i facket med symbolen ☼. Observera rekommendationen på sköljmedlets förpackning.

☼- **INFORMATION!**

Fyll inte sköljmedelsfacket över max.-gränsen (maximal nivå). Annars kan det hända att sköljmedlet tillsätts för tidigt till tvätten, vilket ger sämre tvättresultat.

PRODUKTDEKLARATION

PRODUKTDEKLARATION enligt EU-förordning 2019/2014

(beroende på modell)

Leverantörens namn eller varumärke:					
Leverantörens adress ^(b):					
Modellbeteckning:					
Allmänna produktparametrar:					
Parameter	Värde		Parameter	Värde	
Nominell kapacitet ^(a) (kg)	x,x		Mått i cm	Höjd	x
				Bredd	x
				Djup	x
EEI _W ^(a)	x,x		Energieffektivitetsklass ^(a)	[A/B/C/D/E/F/G] ^(c)	
Tvätteffektivitetsindex ^(a)	x,xxx		Sköljeffektivitet (g/kg) ^(a)	x,x	
Energianvändning i kWh per cykel vid användning av programmet eco 40–60 (den faktiska energianvändningen beror på hur produkten används).	x,xxx		Vattenförbrukning i liter per cykel vid användning av programmet eco 40–60 Den faktiska vattenförbrukningen kommer att bero på hur maskinen används och på vattnets hårdhet.	x	
Maximitemperatur inuti den behandlade textilen ^(a) (°C)	Nominell kapacitet	x	Restfukthalt ^(a) (%)	x,x	
	Halv	x			
	Fjärdedels	x			
Centrifugeringshastighet ^(a) (varv/min)	Nominell kapacitet	x	Centrifugerings effektivitet-sklass ^(a)	[A/B/C/D/E/F/G] ^(c)	
	Halv	x			
	Fjärdedels	x			
Programtid ^(a) (h:mm)	Nominell kapacitet	x:xx	Typ	[inbyggd/ fristående]	
	Halv	x:xx			
	Fjärdedels	x:xx			
Utsläpp av luftburet akustiskt buller i centrifugeringsfasen ^(a) (dB(A) re 1 pW)	x		Utsläppsklass för luftburet akustiskt buller i ^(a) (centrifugeringsfasen)	[A/B/C/D] ^(c)	
Frånsläpp (W)	x,xx		Standbyläge (W)	x,xx	
Startfördröjning (W) (om tillämpligt)	x,xx		Nätverksanslutet standbyläge (W) (om tillämpligt)	x,xx	
Kortaste giltighetsperiod för leverantörens garanti ^(b):					

Denna produkt har utformats för att frigöra silverjo ner under tvättcykeln

[JA/NEJ]

Ytterligare information:

Länk till leverantörens webbplats, där informationen i punkt 9 i bilaga II till kommissionens förordning (EU) 2019/2023 ^(a) ^(b):

^(a) För programmet eco 40-60.

^(b) Ändringar av dessa parametrar ska inte anses relevanta för tillämpningen av artikel 4.4 i förordning (EU) 2017/1369.

^(c) Om det slutgiltiga värdet för denna parameter genereras automatiskt från produkt databasen ska leverantören inte ange några värden.

Lågt standby-läge

Om du inte kör något program eller väljer några inställningar efter att du har slagit på tvättmaskinen (knappen (1) **PÅ/AV**) kommer displayen att stängas av efter 5 minuter och växla till standby-läge för att spara ström.

Displayen aktiveras igen om du vrider på programväljarredet (2) eller trycker på knappen (1) **PÅ/AV**. Om du inte gör någonting under 5 minuter efter ett program stängs displayen av för att spara ström.

P_o = viktad ström när av [W]	< 0,5
P_I = viktad ström i standby [W]	< 0,5
T_I = standby-tid [min]	5,00



INFORMATION!

En produkt med trådlös uppkoppling förbrukar mindre än 2 W elektrisk energi i standbyläget.

KASSERING



Emballaget är tillverkat i miljövänliga material som kan återvinnas, kasseras eller förstöras utan att belasta miljön. Därför är förpackningsmaterialen tydligt märkta.

Symbolen på produkten eller emballaget anger att produkten inte får hanteras som normalt hushållsavfall. Produkten ska i stället lämnas in på en auktoriserad återvinningscentral för hantering av elektrisk och elektronisk utrustning.

Innan en uttjänt apparat **kasseras** ska du ta bort alla strömladdar och bryta sönder luckans lås och klinka så att det inte går att stänga eller låsa luckan (säkerhetsåtgärd för barn).

Korrekt **kassering** av produkten hjälper till att förhindra negativa effekter på miljö och hälsa. För detaljerad information om kassering och hantering av produkten, kontakta lokala myndigheter som har hand om avfallshantering, eller din återförsäljare.

gorenje



917597-a6



Vi förbehåller oss rätten att göra ändringar och korrigera fel i bruksanvisningen.