

Hisense

SK

SK

NÁVOD NA POUŽITIE

INDUKČNÁ VARNÁ DOSKA

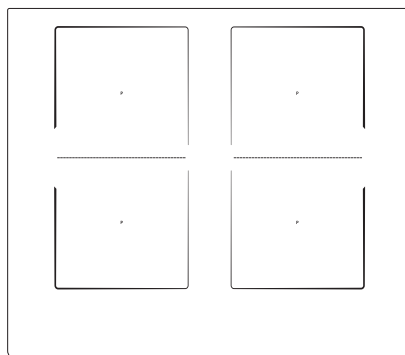

Ďakujeme vám za dôveru a kúpu nášho spotrebiča.

Tento podrobný návod na použitie sa dodáva pre jednoduchšie použitie tohto výrobku. Návod by vám mal pomôcť dozvedieť sa potrebné informácie o vašom novom spotrebiči čo možno najrýchlejšie.

Uistite sa, že ste dostali nepoškodený spotrebič. Ak zistíte, že bol počas prepravy poškodený, kontaktujte, prosím, predajcu, od ktorého ste spotrebič kúpili, alebo miestny sklad, z ktorého bol dodaný. Telefónne číslo môžete nájsť na faktúre alebo dodacom liste.



INFORMÁCIA!

Informácia, rada, tip alebo odporúčanie



VAROVANIE!

Upozornenie – hrozí všeobecné nebezpečenstvo

Obsah

Bezpečnostné opatrenia	4
Popis zariadenia	6
Technické údaje	6
Pred prvým použitím spotrebiča	7
Varná doska	8
Ovládanie varnej dosky	11
Ovládacia jednotka	11
Zapnutie varnej dosky	12
Zapnutie varných zón	12
Zmena nastavení varnej zóny	12
Automatický rýchly ohrev	13
Premostená varná zóna	13
Rozpoznanie polohy riadu s automatickým premostením varných zón	14
Zmena úrovne výkonu posunutím riadu	15
Zvýšenie výkonu	16
Ochrana proti prehriatiu	17
Automatické vypnutie	17
Pamäťová funkcia	17
Pozastavenie varenia - funkcia Stop&Go (pauza)	17
Detský zámok / uzamknutie	17
Funkcie časovača	18
Automatické programy varenia - IQ funkcia	20
Vypnutie varnej zóny	23
Indikátor zvyškového tepla	23
Maximálny čas varenia	23
Vypnutie celej varnej dosky	23
Používateľské nastavenia	24
Údržba a čistenie	26
Tabuľka problémov a ich riešení	27
Zvuky počas indukčného varenia	28
Bezpečnostné funkcie a zobrazenie poruchy	29
Inštalácia vstavanej varnej dosky	30
Postup inštalácie	30
Vetracie otvory v spodnej kuchynskej skrinke	31
Zapustená montáž do pracovnej dosky	32
Inštalácia penového tesnenia	37
Pripojenie varnej dosky k elektrickej sieti	38
Schéma pripojenia	38
Likvidácia	40

Bezpečnostné opatrenia



DÔLEŽITÉ BEZPEČNOSTNÉ POKYNY- Pozorne si prečítajte tento návod a odložte si ho pre prípadné použitie v budúcnosti.

Spotrebič môžu používať deti staršie ako 8 rokov a osoby so slabšími fyzickými, zmyslovými alebo mentálnymi schopnosťami alebo nedostatkom skúseností a vedomostí, ktoré sú pod dozorom alebo boli oboznámené s bezpečným použitím spotrebiča a uvedomujú si možné nebezpečenstvá. So spotrebičom by sa deti nemali hrať. Deti bez dozoru by nemali vykonávať čistenie a užívateľskú údržbu zariadenia.

VAROVANIE: Spotrebič a jeho prístupné časti sa počas používania zahrievajú. Budte opatrní, aby ste sa nedotkli ohrevných telies.

Deti mladšie ako 8 rokov sa nesmú zdržiavať v blízkosti spotrebiča, pokiaľ nie sú pod stálym dozorom.

Na čistenie spotrebiča nepoužívajte parné alebo vysokotlakové čističe, pretože by mohlo dôjsť k úrazu elektrickým prúdom.

Spotrebič nie je určený na ovládanie pomocou externých časovačov alebo samostatného diaľkového ovládacieho systému.

Prostriedky na odpojenie sa musia zabudovať do pevného vedenia v súlade s predpismi.

Ak je napájací kábel poškodený, musí ho vymeniť výrobca, zákaznícky servis výrobcu alebo podobne kvalifikované osoby, aby sa zabránilo nebezpečenstvu. (iba pre spotrebiče dodávané s napájacím káblom).

UPOZORNENIE: Ak je povrch prasknutý, vypnite spotrebič, aby ste sa vyhli možnému zásahu elektrickým prúdom.

UPOZORNENIE: Pri použití tuku a oleja nenechávajte spotrebič bez dozoru, pretože hrozí riziko požiaru. NIKDY sa nepokúšajte oheň uhasiť vodou, ale najprv spotrebič vypnite a oheň zakryte napr. pokrievkou alebo vlhkou utierkou.

UPOZORNENIE: Nebezpečenstvo požiaru: Na povrchu varných povrchov neuskladňujte žiadne predmety.

UPOZORNENIE: Proces varenia musí byť pod dohľadom. Krátkodobý proces varenia musí byť pod stálym dohľadom.

POZOR: Tento spotrebič je určený len na varenie. Nesmie sa používať na iné účely, ako napríklad vykurovanie miestnosti.

UPOZORNENIE: Používajte len chrániče varnej platne, ktoré výrobca spotrebiča navrhol alebo určil v návode na použitie ako vhodné, alebo chrániče varnej platne, ktoré tvoria súčasť spotrebiča. Použitie nevhodných chráničov varnej platne môže spôsobiť úraz.

Po použití vypnite platňu pomocou ovládača a nespoliehajte sa na funkciu rozpoznania riadu.

Spotrebič musí byť zapojený do pevného elektrického vedenia, ktoré obsahuje zariadenia na odpojenie. Pevné elektrické vedenie musí byť v súlade s elektroinštaláčnymi predpismi.

Popis zariadenia

(v závislosti od modelu)



INFORMÁCIA!

Keďže spotrebiče, pre ktoré je tento návod určený, môžu obsahovať rôzne vybavenie, niektoré funkcie alebo vybavenie sú opísané v manuáli, ktorý nie je súčasťou vášho spotrebiča.

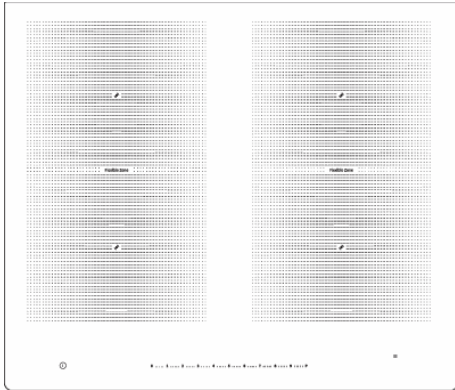

1. Indukčná varná zóna vzadu vľavo
2. Indukčná varná zóna vzadu vpravo
3. Indukčná varná zóna vpredu vľavo
4. Indukčná varná zóna vpredu vpravo
5. Ovládací modul varnej dosky

Technické údaje

(v závislosti od modelu)



- A. Sériové číslo
- B. Kód
- C. Typ
- D. Obchodná značka
- E. Model
- F. Technické údaje
- G. Označenia/symbole dodržiavania súladu s predpismi

Typový štítok so základnými informáciami o spotrebiči sa nachádza na spodnej strane varnej dosky. Informácie o type a modeli spotrebiča nájdete na záručnom liste.

Pred prvým použitím spotrebiča

Ak má vaša **platňa sklokeramický povrch**, umyte ju navlhčenou utierkou a trochou tekutého prostriedku na umývanie riadu. Nepoužívajte agresívne čistiace prostriedky ako drsné čistiace prostriedky, ktoré môžu spotrebič poškriabať, drsné špongie na umývanie riadu či odstraňovače škvŕn.

Počas prvého používania sa môže objaviť charakteristický "zápach nového spotrebiča"; postupne zmizne.

Varná doska

Sklokeramický varný povrch

- Varná platňa je odolná voči zmenám teplôt.
- Sklokeramickú varnú dosku nepoužívajte, ak je prasknutá alebo rozbitá. Ak na varnú dosku spadne ostrý predmet, varná doska môže prasknúť. Dôsledky takejto udalosti môžu byť viditeľné okamžite alebo sa prejavia až po určitom čase.
- Ak sa na varnej doske objaví akákoľvek viditeľná trhlinka, okamžite vypnite napájanie spotrebiča.
- Uistite sa, že je varná zóna a dno riadu čisté a suché. To umožní lepšie vedenie tepla a zabráni akémukoľvek poškodeniu ohrievaného povrchu.
- Na varnú zónu nedávajte prázdny kuchynský riad. Varná zóna sa môže poškodiť, ak na ňu položíte prázdny kuchynský riad. Pred položením riadu na varnú zónu, utrite jeho dno do sucha, aby sa umožnilo vedenie tepla.

Úroveň výkonu varenia

Výkon varnej zóny sa dá nastaviť na 18 rôznych úrovni (v závislosti od modelu). Zoznam v tabuľke uvádza niektoré príklady použitia každej úrovne.

Úroveň výkonu varenia	Účel
0	vypnutý, využíva sa zvyškové teplo
1 - 2	udržiava jedlo teplé, pomalé varenie malých množstiev (najnižšie nastavenie)
3	pomalé varenie (pokračovanie varenia po prudkom ohreve na začiatku)
4 - 5	pomalé varenie (pokračovanie varenia) väčších množstiev, opekanie veľkých kusov na panvici
6	opekanie a pečenie dozlatista
7 - 8	opekanie
9	varenie veľkých množstiev, opekanie
P	Power Boost nastavenie pre začiatok procesu varenia; vhodné aj pre veľmi veľké množstvá potravín

Tipy na šetrenie energie

- Pri nákupe riadu si všimnite, že priemer uvedený na hrnci sa zvyčajne vzťahuje na jeho horný okraj alebo pokrievku, ktoré sú zvyčajne väčšie ako priemer dna hrnca.
- Ak príprava pokrmu trvá dlho, použite tlakový hrniec. Dbajte na to, aby bolo v tlakovom hrnci vždy dostatok tekutiny. Ak sa na varnú zónu položí prázdny hrniec, môže sa prehriať, čo môže viesť k poškodeniu tak hrnca, ako aj varnej zóny.
- Vždy, keď je to možné, zakryte hrniec alebo panvicu vhodnou pokrievkou. Používajte riad, ktorý zodpovedá množstvu pripravovaného jedla. Varenie vo veľkom len čiastočne plnom hrnci spotrebuje oveľa viac energie.

Princíp fungovania indukčnej varnej zóny

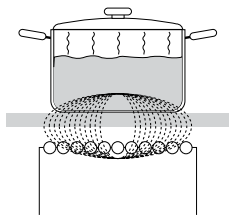

- Varná doska je vybavená vysokoúčinnými indukčnými varnými zónami. Teplo sa tvorí priamo na dne hrnca, kde je najviac potrebné. Tým sa zabráni akémukoľvek úniku cez sklokeramický povrch. Spotreba energie je podstatne nižšia ako pri tradičných varných zónach so sálavými ohrievačmi.
- Sklokeramická varná zóna sa nezahrieva priamo, ale iba nepriamo pomocou tepla, ktoré riad vyžaruje späť. Po vypnutí varnej zóny je toto zvyškové teplo označené ako "H".
- V indukčných varných zónach umožňuje ohrev indukčná cievka inštalovaná pod sklokeramickým povrchom. Cievka indukuje magnetické pole, ktoré vytvára vírivé prúdy na dne feromagnetického riadu, ktoré následne zahrievajú riad.



VAROVANIE!

Ak sa na horúcu sklokeramickú varnú dosku rozleje cukor alebo jedlo s vysokým obsahom cukru, okamžite utrite dosku alebo odstráňte cukor škrabkou, aj keď je varná zóna ešte stále horúca. Zabráňte tak poškodeniu sklokeramického povrchu.

Na vyčistenie horúcej sklokeramickej platne nepoužívajte žiadne saponáty ani iné čistiace prostriedky, pretože by ste mohli poškodiť povrch.

Rozpoznanie kuchynského riadu

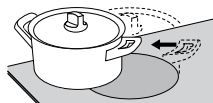
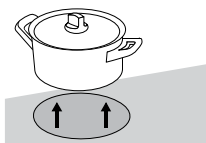

- K strate energie nedochádza dokonca ani vtedy, keď na varnej zóne nie je položený žiadny hrniec alebo panvica, alebo ani vtedy, keď má použitý riad menší priemer, ako je priemer varnej zóny.
- Ak je riad oveľa menší ako varná zóna, existuje možnosť, že varná zóna takýto riad nerozpozna. Po aktivácii varnej zóny bude na displeji varného výkonu striedavo blikať nápis **U** a zvolená úroveň výkonu.
- Ak sa na varnú zónu položí riad s menším priemerom a je rozpoznávaný, varná doska použije iba toľko výkonu, koľko je potrebné pre danú veľkosť riadu.

Indukčný kuchynský riad

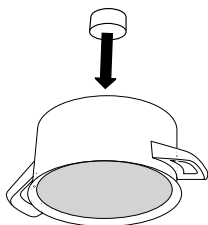

- Indukcia bude pracovať bezproblémovo, iba ak budete používať vhodný kuchynský riad.
- Uistite sa, že hrniec alebo panvica je v strede varnej zóny
- Vhodný kuchynský riad: riad vyrobený z ocele, smaltom potiahnutý oceľový riad alebo liatinový riad.
- Nevhodný kuchynský riad: riad zo zliatiny ocele s medeným alebo hliníkovým dnom a sklenený riad.
- Magnetická skúška: Použite malý magnet, aby ste zistili, či sú panvica alebo hrniec feromagnetické. Ak sa magnet prichytí na dne hrnca alebo panvice, je vhodný pre indukčnú varnú dosku.

- Pri používaní tlakového hrnca naňho dozerajte, kým sa nedosiahne správny tlak. Najprv nastavte varnú zónu na maximálny výkon; potom v prípade potreby, podľa pokynov výrobcu tlakového hrnca znížte varný výkon.
- Vždy sa uistite, že v tlakovom hrnci, inom hrnci alebo panvici je dostatok tekutiny. Ak sa na varnú zónu položí prázdny hrniec, môže sa prehriať, čo môže viesť k poškodeniu tak hrnca, ako aj varnej zóny.
- Niektoré kuchynské riady nemajú úplne feromagnetické dno. V takom prípade sa zahrieva len magnetická časť, zatiaľ čo zvyšok dna zostáva chladný.
- Pri používaní špeciálneho riadu dodržiavajte pokyny výrobcu.
- Aby boli výsledky varenia perfektné, mala by feromagnetická plocha na dne kuchynského riadu zodpovedať veľkosti varnej zóny. Ak varná zóna nerozpozná panvicu, skúste ju položiť na inú varnú zónu s menším priemerom.

Varná zóna	Minimálny priemer dna riadu
Ø 160 mm	Ø 90 mm
Ø 180 mm	Ø 90 mm
Ø 210 mm	Ø 110 mm
190 x 210 mm	Ø 110 mm
Bridge (octa)	Ø 230 mm

Dno riadu musí byť rovné.

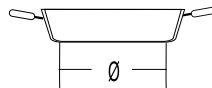
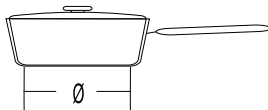
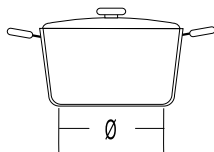

Ovládanie varnej dosky

Ovládacia jednotka

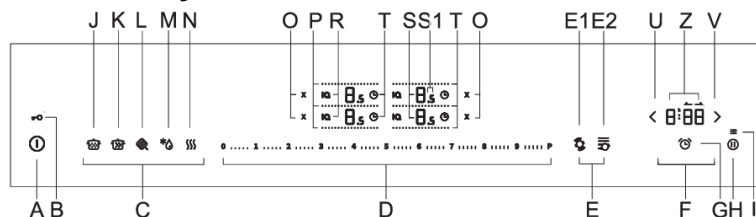

- A** Tlačidlo on/off (zapnutia/vypnutia varnej platne)
- B** Zámka ovládacej jednotky/detská zámka
- C** IQ funkcie
- D** Posuvné tlačidlo
- E** Inteligentné funkcie
- E1** Funkcia rozpoznania polohy riadu s automatickou funkciou rozpoznania riadu a automatickým premostením varných zón
- E2** Zmena úrovne výkonu presunutím riadu
- F** Funkcie časovača
- G** Tlačidlo nastavenia programu časovača
- H** Funkcia Stop/Go a funkcia obnovenia nastavení
- I** Nastavenie
- J** Pomalé varenie
- K** Varenie s veľkým množstvom vody
- L** Vyprážanie/opekanie
- M** Rozmrazenie mrazeného jedla
- N** Udržiavanie teplého jedla
- O** Tlačidlo pre rýchle vypnutie varnej zóny
- P** Displej premostenej zóny
- R** Tlačidlo aktivácie a zobrazenia IQ funkcie
- S** Displej úrovne výkonu/zvyškového tepla
- S1** Polovičný výkon
- T** Tlačidlo aktivácie časovača programov
- U** Tlačidlo nastavenia časovača pre zníženie hodnoty
- V** Tlačidlo nastavenia časovača pre zvýšenie hodnoty

Z Displej časovača

Displejové jednotky fungujú aj ako tlačidlá na úpravu nastavení.

Zapnutie varnej dosky

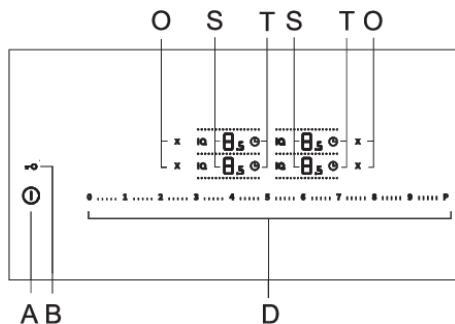

Položte riad na varnú platňu. Dotykom tlačidla on/off (A) zapnete varnú platňu. Na displejoch všetkých varných zón (S) sa na niekoľko sekúnd objaví „0“. Zaznie krátke pípnutie.



INFORMÁCIA!

Ak sa do 10 sekúnd neaktivuje žiadna varná zóna, tak sa varná doska vypne.

Zapnutie varných zón

- Dotknite sa jednotky displeja pre požadovanú varnú zónu. Vybraná jednotka displeja bude blikať. Tlačidlá na posuvnom tlačidle (D) sa tmene rozsvietia (platí len pre niektoré modely).
- Do nasledujúcich piatich sekúnd sa dotknite vybranej oblasti/polohy na posuvnom tlačidle (D). Displej prestane blikať a zobrazí sa na ňom aktuálne zvolená úroveň výkonu. Vedľa displeja úrovne výkonu vybranej varnej zóny (S) sa objavia funkcie časovača (T) a tlačidlo pre rýchle vypnutie (O). Obidve jednotky displeja sa tmene rozsvietia.
- Varná zóna zostane aktivovaná.
- Ak varná doska nerozpozná žiadnu panvicu na zvolenej varnej zóne, zobrazí sa symbol . Ak do 2 minút na zvolenú varnú zónu nepoložíte žiadnu panvicu, varná zóna sa automaticky vypne.

Zmena nastavení varnej zóny

Zvoľte požadovanú varnú zónu stlačením jednotky displeja úrovne výkonu (S). Úroveň výkonu môžete nastaviť posúvaním posuvného tlačidla (D) alebo tak, že sa priamo dotknete oblasti alebo polohy na ňom.

Dve zvislo susedné varné zóny (jedna nad druhou)

- Funkciu zvýšeného výkonu nie je možné aktivovať súčasne pre obidve varné zóny na rovnakej strane varnej platne (tzn. obidve ľavé varné zóny alebo obidve pravé varné zóny), pretože to môže spôsobiť prúdové preťaženie.
- Ak je funkcia zvýšeného výkonu nastavená pre jednu z varných zón, úroveň výkonu pre druhú varnú môže byť nastavená maximálne na 9.

Automatický rýchly ohrev

Všetky varné zóny sú vybavené špeciálnym mechanizmom, ktorý im na začiatku varenia nastaví maximálny výkon bez ohľadu na aktuálne nastavenie výkonu. Po chvíli sa varná zóna opäť prepne na pôvodne nastavenú úroveň výkonu. Automatický rýchly ohrev je možné aktivovať na každej varnej zóne pri akejkoľvek úrovni výkonu okrem úrovne "9" a "P".

Funkcia automatického rýchleho ohrevu je vhodná na prípravu pokrmov, ktoré sa musia zohriať a potom variť dlhšiu dobu bez potreby neustáleho dozoru.

Funkcia automatického rýchleho ohrevu je vhodná na prípravu pokrmov, ktoré sa musia zohriať a potom variť dlhšiu dobu bez potreby neustáleho dozoru.

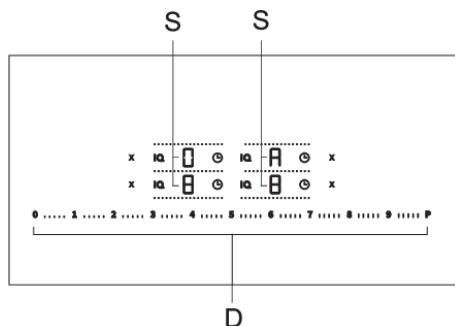

Varná platňa je zapnutá a na jednu z varných zón môžete položiť vhodný riad. Zvoľte požadovanú varnú zónu, ktorú chcete vypnúť (na displeji sa zobrazí „0“). Stlačte príslušnú polohu na posuvom tlačidle, čím nastavíte výkon, a podržte na ňom prst približne 3 sekundy. Na displeji sa bude striedať zobrazenie symbolu „A“ a zvolenej úrovne výkonu. Keď čas automatického rýchleho ohrevu uplynie, varná zóna sa automaticky zapne na vybranú úroveň, ktorá bude nepretržite zobrazená na displeji.

Tabuľka automatického rýchleho ohrevu

Úroveň výkonu	1	1,5	2	2,5	3	3,5	4	4,5	5	5,5	6	6,5	7	7,5	8	8,5
Čas automatického rýchleho ohrevu (sek.)	40	60	70	100	120	150	180	220	260	300	430	400	120	150	195	200

Vypnutie automatického rýchleho ohrevu

Ak výkon znížite, kým je aktivovaný automatický rýchly ohrev, automatický rýchly ohrev sa pre túto varnú zónu vypne.

Funkciu automatického rýchleho ohrevu môžete deaktivovať tak, že vyberiete príslušnú varnú zónu a jej výkon znížite na "0". Potom nastavte novú úroveň výkonu.

Premostená varná zóna

(v závislosti od modelu)

- Vtedy je možné na varné pole položiť veľkú oválnu panvicu alebo veľký hrniec. Riad musí byť dostatočne veľký, aby zakryl stredy hornej a dolnej varnej zóny.
- Maximálna veľkosť riadu: 40 x 25 cm. Pre rovnomernú distribúciu tepla odporúčame použiť panvicu alebo plech na pečenie s ťažkým dnom. Počas varenia sa riad alebo panvica zahrejú. Dávajte pozor, aby ste sa nepopáliili.
- Keď kladiete veľký riad na varnú dosku, uistite sa, že nezakrýva ovládacie prvky.



INFORMÁCIA!

Riad by mal byť stále položený tak, aby zakryl stred varnej zóny!

Aktivácia premostenej varnej zóny

- Zapnite varnú dosku stlačením senzora zapnutia/vypnutia (A).
- Varné zóny, ktoré chcete premosťovať, musia byť vypnuté.
- Dotknite sa vybraného displeja úrovne výkonu, čím vyberiete prvú varnú zónu. Hneď potom sa dotknite jednotky displeja vedľajšej varnej zóny, ktorú chcete premosťovať s prvou.
- Rozsvietené čiarky označujú premostenú varnú zónu, pre ktorú bude svietiť len spodný displej úrovne výkonu, na ktorom bude blikať „0“; rozsvietená čiarka medzi varnými zónami zmizne.
- Použite posuvné tlačidlo pre nastavenie požadovanej úrovne výkonu pre premostenú zónu.
- Ak budete chcieť výkon neskôr zmeniť, najprv stlačte jednotku displeja pre spodnú varnú zónu.



INFORMÁCIA!

Premostená varná zóna neumožňuje nastavenie výkonu boost; maximálna nastaviteľná úroveň výkonu je 9.

Deaktivácia premostenej varnej zóny

Úroveň výkonu pre premostenú varnú zónu nastavte na „0“ alebo varnú zónu vypnite pomocou tlačidla (O). Na jednotke displeja sa zobrazí „0“. Po niekoľkých sekundách budú všetky varné zóny fungovať opäť samostatne.



INFORMÁCIA!

Ak sú dve varné zóny premostené, ale ani na jednej z nich nie je položený riad, premostené varné zóny sa po 2 minútach oddelia. Neaktívna zóna sa vypne.

Rozpoznanie polohy riadu s automatickým premostením varných zón

(iba pri niektorých modeloch)

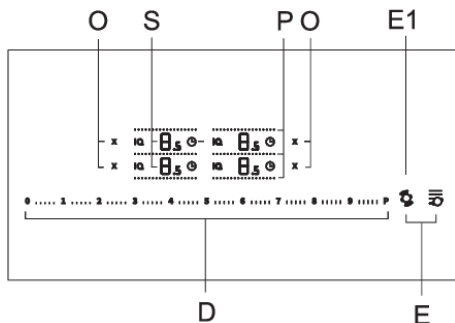

Funkcia rozpoznania polohy riadu sa aktivuje automaticky po 10 sekundách po zapnutí spotrebiča. Ak je na varnej platni položený riad, táto funkcia rozpozná jeho polohu a automaticky premostí varné zóny podľa jeho veľkosti. Dve susedné varné zóny je možné spojiť do jednej veľkej varnej zóny. Aktívny a viditeľný je len displej spodnej varnej zóny, na ktorom bude blikať „0“. Oddelujúca čiarka (P) zmizne.

Teraz môžete použiť posuvné tlačidlo a nastaviť ním úroveň výkonu. Tlačidlo funkcie rozpoznania riadu (E1) tlmene svieti. Automatické premostenie varných zón je možné pre vertikálne susedné varné zóny. Automatické rozpoznanie polohy riadu je možné aktivovať kedykoľvek na 10 sekúnd stlačením tlačidla pre funkciu rozpoznania riadu (E1). Automatické rozpoznanie polohy riadu a automatické premostenie varných zón fungujú len na varných zónach, ktoré ešte neboli aktivované. Funkciu premostenia varných zón je možné vypnúť nastavením úrovne výkonu na /0“ alebo stlačením príslušného tlačidla deaktivácie (O). Funkciu je možné použiť, keď je na varnej platni položený riad alebo aj keď na nej nie je položený žiaden riad.

Ak sa na varnej platni nenachádza žiaden riad:

- Zapnite varnú platňu. Všetky varné zóny sú nastavené na „0“.
- Na ktorúkoľvek varnú zónu položte riad. Na varnej zóne, na ktorej je položený riad, začne blikať „0“. Teraz môžete použiť posuvné tlačidlo a nastaviť ním úroveň výkonu. Funkcia automaticky premostí varné zóny podľa veľkosti riadu.
- Môžete pokračovať s ďalším riadom podľa toho istého postupu.
- Táto funkcia vám umožňuje rýchlejšie nastaviť úroveň výkonu. Riad jednoducho položte na ktorúkoľvek varnú zónu a táto zóna automaticky riad rozpozná.

Ak sa na varnej platni riad už nachádza:

- Zapnite varnú dosku.
- Na jednotke displeja varnej zóny, na ktorej je riad položený, začne blikať „0“. Teraz môžete použiť posuvné tlačidlo a nastaviť ním úroveň výkonu.
- Ak je na varnej zóne položených viac kusov riadu, spotrebič automaticky pokračuje s výberom ďalšej zóny. Vedľa jednotky displeja varnej zóny bude blikať „0“.

Keď stlačíte tlačidlo pre výber varnej zóny, automatické rozpoznanie riadu sa deaktivuje a spotrebič sa prepne do manuálneho režimu.

VAROVANIE!

Počas prvých 10 sekúnd je možné automatické rozpoznanie riadu deaktivovať v používateľských nastaveniach pomocou parametra "Aut".

Zmena úrovne výkonu posunutím riadu

(iba pri niektorých modeloch)

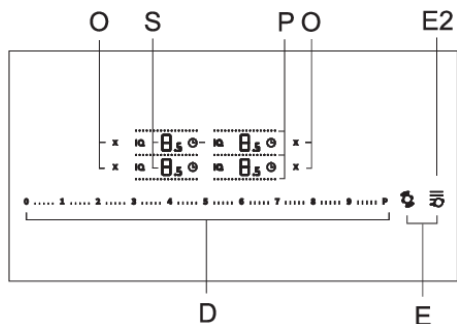

Úroveň výkonu je možné zmeniť posunutím riadu na ľavej strane varnej zóny len pri určitých modeloch. Dotknite sa prstom displeja úrovne výkonu zvolenej ľavej varnej zóny, ktorá sa rozblíka. Tlačítko tejto funkcie pre úpravu výkonu podľa pohybu hrnca (ovládanie podľa pohybu hrnca)(E2) sa rozsvieti. Stlačte toto tlačítko, čím aktivujete funkciu. Obidve varné zóny na ľavej strane sú aktivované ako jedna veľká varná zóna s rôzne nastavenými úrovňami výkonu: úroveň výkonu spodnej zóny je 9 a úroveň výkonu hornej zóny je 3.

Tlačidlo funkcie kontroly pohybu riadu plne svieti. Úroveň výkonu týchto dvoch varných zón je možné neskôr nastaviť na novú hodnotu rovnako ako pri bežnej zmene úrovne výkonu. Funkcia ovládania podľa pohybu hrnca sa môže vypnúť stlačením rýchlo-vypínacieho tlačítka (O) pre danú varnú zónu, alebo nastavením úrovne výkonu na 0.

Zvýšenie výkonu

(v závislosti od modelu)

Funkcia umožňuje dočasné varenie pri maximálnom výkone až do piatich minút. Potom sa prevádzkový výkon automaticky zníži na úroveň 9. Funkciu je možné opätovne aktivovať v prípade, že systém nie je prehriaty.

Aktivácia Power Boost

- Zvoľte príslušnú varnú zónu a dotknite sa posuvného tlačidla (D) na symbole „P“.
- Na displeji úroveň výkonu sa zobrazí "P".
- Funkcia zvýšenia výkonu nie je aktivovaná.

Deaktivácia Power Boost

- Vypnite zvolenú varnú zónu pomocou tlačidla (O).
- Znížte úroveň výkonu.

Ochrana proti prehriatiu

- Varná doska je vybavená chladiacim ventilátorom, ktorý počas varenia ochladzuje elektronické komponenty. Ventilátor môže ešte chvíľu pracovať aj po skončení varenia.
- Indukčná varná doska je tiež vybavená ochranou proti prehriatiu, ktorá chráni elektronické súčiastky pred poškodením. Ochrana pracuje na niekoľkých úrovniach. Ak je teplota varnej zóny príliš vysoká, jej výkon sa automaticky zníži. Ak to nepostačuje, výkon varnej zóny sa bude ďalej postupne znižovať alebo bezpečnostný mechanizmus varnú zónu úplne vypne. V takomto prípade sa na displeji zobrazí "F2". Po ochladení varnej dosky bude maximálny výkon opäť dostupný.

Automatické vypnutie

Ak sú počas varenia aktívované tlačidlá príliš dlho (napr. v dôsledku rozliatej tekutiny alebo predmetu, ktorý je položený na sensorových tlačidlách), všetky varné zóny sa po 10 sekundách vypnú. Na displeji

začne blikať symbol .

Do dvoch minút by ste mali odstrániť predmet zo sensorových tlačidiel alebo z nich utrieť rozliatu tekutinu; v opačnom prípade sa varná platňa automaticky vypne. Posledné nastavenie môžete obnoviť pomocou pamäťovej funkcie tlačidlom Stop&Go (H).

Pamäťová funkcia

Táto funkcia umožňuje obnoviť všetky nastavenia varnej zóny, ak bola varná doska náhodne vypnutá. To je však možné urobiť len do piatich sekúnd po vypnutí varnej dosky.

- Použite tlačidlo on/off (A), aby ste varnú platňu do 5 sekúnd po jej vypnutí znovu zapli. Tlačidlo (H) bude blikať na displeji 5 sekúnd. Počas tohto času stlačte toto tlačidlo a všetky nastavenia, ktoré boli aktívne pred vypnutím platne, sa obnovia.

Pozastavenie varenia - funkcia Stop&Go (pauza)

Funkciu Stop&Go môžete použiť na pozastavenie prevádzky celej varnej dosky až na 10 minút. Všetky varné zóny sa dočasne automaticky vypnú. Toto sa vám bude hodiť, keď vám napríklad vykipí jedlo z niektorého hrnca a budete chcieť vyčistiť varnú dosku.

Aktivácia pauzy (funkcie Stop&Go)

Aktívna je minimálne jedna alebo viac varných zón. Dotknite sa tlačidla Stop&Go. Zaznie krátke pípnutie. Všetky nastavenia na displejoch začnú blikať; tlačidlo pauza bude svietiť, a tak isto blikať. Všetky nastavenia časovača programov alebo pripomienkovača sú pozastavené. Všetky tlačidlá, okrem tlačidla pauza (stop/go) a tlačidla on/off, sú neaktívne. Ak do 10 minút nestlačíte žiadne tlačidlo, všetky aktívne varné zóny sa automaticky vypnú.

Koniec pauzy/deaktivácia funkcie Stop&Go

Stlačte tlačidlo pauza skôr ako po 10 minútach. Varná platňa bude naďalej fungovať s rovnakými nastaveniami ako pred pauzou.

Detský zámok / uzamknutie

Varnú dosku možno zamknúť, aby sa zabránilo neúmyselnému zapnutiu.

INFORMÁCIA!

Varná doska musí byť vypnutá alebo v pohotovostnom režime.

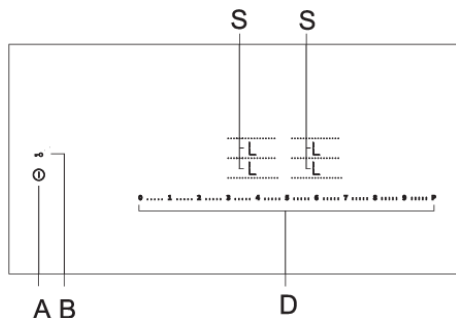

Aktivácia zámky

Varná platňa musí byť vypnutá alebo v pohotovostnom režime. Zapnite varnú platňu stlačením tlačidla on (A). Dotknite sa tlačidla detskej zámky (B) a podržte ho tri sekundy. Na všetkých displejoch varných zón sa na päť sekúnd objaví symbol „L“. Varná platňa je teraz zamknutá. Po piatich sekundách sa varná platňa automaticky prepne do pohotovostného režimu.

Deaktivácia zámky

Ovládacie prvky varnej platne je možné rovnakým spôsobom (postup v opačnom poradí) uzamknúť. Zapnite varnú platňu stlačením tlačidla on. Na všetkých varných zónach sa objaví „L“. Dotknite sa tlačidla detskej zámky (B) a podržte ho tri sekundy. Na všetkých varných zónach sa namiesto „L“ zobrazí „0“. Varná platňa je teraz pripravená na použitie.

Poznámka: Ak sa v režime používateľských nastavení (pozri kapitolu „Režim používateľských nastavení“) aktivuje funkcia detskej zámky (B), varná platňa sa vždy pri vypnutí automaticky uzamkne.

💡 INFORMÁCIA!

Pred čistením aktivujte funkciu uzamknutia, aby ste zabránili neúmyselnému zapnutiu varnej dosky.

Funkcie časovača

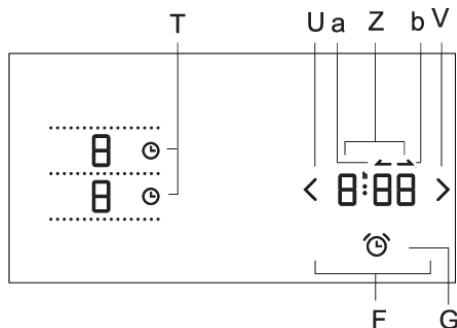

Pri tejto funkcii sú k dispozícii dva prevádzkové režimy:

- Nastavenie funkcie pripomienkovača (budík s odpočtom času) platí pre celú varnú platňu. Keď nastavený čas uplynie, budete počuť pípnutie.
- Nastavenie časovača programov platí pre vybranú varnú zónu. Pre každú varnú zónu je možné nastaviť samostatný časovač. Keď nastavený čas uplynie, zvolená varná zóna sa automaticky vypne.

1 Pripomienkovač (alebo budík s odpočtom času)

Minútka pracuje nezávisle a nesúvisí s prevádzkou žiadnej varnej zóny. Keď je časovač odpočítavania času nastavený, bude pokračovať v odpočítavaní času, aj potom, keď varnú dosku vypnete. Minútka je možné vypnúť len vtedy, keď je varná doska zapnutá.

Aktivácia pripomienkovača (budíka s odpočtom času)

Varná platňa je zapnutá.

- Dotknite sa tlačidla pripomienkovača. Toto tlačidlo začne blikať.

- Na displeji časovača sa zobrazí „0:00“.
- Použite tlačidlo (U) a (V) pre nastavenie času. Ak sa do desiatich sekúnd nenastaví žiaden čas, pripomienkovač sa automaticky vypne.
- Keď je pripomienkovač aktívovaný, tlačidlo pripomienkovača svieti naplno.
- Pripomienkovač zostane aktívny aj po vypnutí varnej platne.

Deaktivácia odpočítavacieho časovača

- Pripomienkovač zostane aktívny aj po vypnutí varnej platne.
- Súčasne stlačte tlačidlá nastavenia časovača/pripomienkovača (U) a (V). Alebo:
- Dotknite sa tlačidla nastavenia časovača/pripomienkovača (U) a podržte ho, až kým sa na displeji zobrazí „0:00“.

2 Časovač programu

Časovač programu uľahčuje proces varenia tým, že vám umožní sledovať a nastaviť čas varenia pre zvolenú varnú zónu. Po uplynutí času nastaveného na časovači sa varná zóna automaticky vypne a zaznie zvukový signál. Akustický signál môžete vypnúť stlačením ľubovoľného tlačidla; prípadne sa po chvíli automaticky vypne sám. Vypnutie časovača programu je možné nastaviť pre každú varnú zónu samostatne. Časovač programu môže byť nastavený len pre aktívnu varnú zónu.

Zobrazenie času varenia - stopky

Varná platňa je zapnutá.

- Stlačte tlačidlo časovača pre požadovanú aktívnu varnú zónu (T). Tlačidlo začne blikať.
- Displej časovaču zobrazí čas, ktorý uplynul od doby zapnutia príslušnej varnej zóny a symbol počítania (b).

Nastavenie časovača programov

Varná platňa je zapnutá.

- Stlačte tlačidlo časovača pre požadovanú aktívnu varnú zónu (T). Tlačidlo začne blikať.
- Zobrazí sa symbol odpočítavania (a) a čas, ktorý uplynul od zapnutia varnej zóny "1:15".
- Stlačte displej časovača (Z) pre nastavenie času na "0:00" a symbol odpočítavania. Pomocou tlačidiel (U) a (V) nastavte čas varenia. Tlačidlo časového spínača programu pre príslušnú varnú zónu bude úplne rozsvietené.
- Ak sa čas nenastaví do piatich sekúnd pomocou tlačidiel (U) a (V), časovač programov sa automaticky vypne.
- Opakujte tieto isté kroky, ak chcete nastaviť časovač programov alebo budík pre ďalšiu aktívnu varnú zónu.

INFORMÁCIA!

Ak je časovač programov aktívovaný súčasne pre viacero varných zón, na displeji sa zobrazí ten naposledy zvolený čas. Ak je zostávajúci čas pre jednu z varných zón kratší ako jedna minúta, na displeji sa zobrazí čas pre túto varnú zónu. Poslednú minútu pred vypršaním nastaveného času sa bude zostávajúci čas zobrazovať v sekundách.

Vypnutie časovača programov

- Dotknite sa tlačidla časovača programov, aby ste zvolili časovač programov alebo budík s odpočtom času, ktorý chcete deaktivovať.
- Súčasne stlačte tlačidlá nastavenia časovača/pripomienkovača (U) a (V). Alebo:
- Dotknite sa tlačidla nastavenia časovača/pripomienkovača (U) a podržte ho, až kým sa na displeji zobrazí „0:00“.

Vypnutie alarmu časovača programov/pripomienkovača

Po uplynutí nastaveného času alebo času varenia sa spustí zvukový signál. Tlačidlo časovača programov/pripomienkovača pre príslušnú varnú zónu bliká a na displeji časovača bliká „00“. Alarm vypnete dotykom ktoréhokoľvek tlačidla.

Aby ste čas varenia mohli nastaviť rýchlejšie, stlačte a podržte tlačidlo (U) alebo (V). Ak tlačidlo (U) stlačíte hneď po aktivácii časovača programov/pripomienkovača, môžete nastaviť požadovaný čas prevádzky/varenia od 1:00 (1 hodina). Po dosiahnutí najdlhšieho možného času varenia by mal mať časovač programov prednosť pred bezpečnostným vypnutím.

Trvanie alarmu sa dá zmeniť v užívateľských nastaveniach pomocou parametra "Sou". K dispozícii je ďalší parameter "Uol", ktorý špecifikuje hlasitosť alarmu. V používateľských nastaveniach môžete prostredníctvom parametra "CLo" vypnúť automatický časovač (počítadlo) pre aktivovanú varnú zónu. Po zvolení si časovaču sa zobrazí "0:00" na jednotke displeja a časovač (počítadlo) sa aktivuje.

Automatické programy varenia - IQ funkcia

System IQcook automaticky ovláda proces varenia, na konci varenia však nevypne automaticky funkcie. Tie sa musia vypnúť automaticky alebo pomocou ČASOVAČA - časovača s odpočtom času alebo pripomienkovača.



Použitie funkcií

System IQcook je možné použiť na ktorejkoľvek varnej zóne tak, že sa dotknete IQ tlačidiel a vyberiete program varenia.

Použite pokrievku pri všetkých funkciách okrem vyprážania/opekania. Len v tomto prípade vieme zaručiť optimálne fungovanie programu. Používajte rovnaký hrniec alebo panvicu až do konca varenia.

Pred zapnutím varnej platne musia byť varná zóna a spodok hrnca alebo panvice čisté.

Postup prípravy:

Do hrnca alebo panvice nalejte vodu a vložte potraviny a položte ho/ju na varnú zónu.

Pri varení s vodou sa uistite, že jej hladina nepresahuje 50 mm pod horným okrajom hrnca alebo panvice.

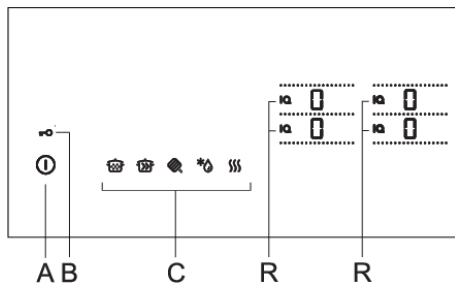

- Panvicu/hrniec zakryte pokrievkou. Dotknite sa tlačidla on/off (A). Zaznie krátke pípnutie.
- Systém IQcook aktivujte dotykom IQ symbolu pre vybranú varnú zónu. Rozsvietia sa všetky možné programy varenia (C) a IQ symbol bude naplno svietiť. Vyberte požadovaný program varenia. Ďalšie nastavenia, zobrazené v časti ovládania výkonu, sú dostupné len pre program pečenia/varenia na miernom ohni (L).

- Automatický program varenia je už aktivovaný a varenie sa zahájí do 5 sekúnd od stlačenia tlačítka zvoleného IQ programu. IQ symbol bude naplno svietiť a na displeji sa zobrazí „_“, čo znamená začiatok varenia.
- Môžete nastaviť ktorúkoľvek funkciu časovača programov (F).



POMALÉ VARENIE

Táto funkcia sa používa pri jedlách, ktoré sa varia dlhšie s pomalým zohrievaním a udržiavaním mierneho varu.

Jedlá: POLIEVKY, GULÁŠ, DUSENÉ ZMESI, OMÁČKY, RYŽA a pod.

Program pomalé varenie umožňuje kombináciu viacerých programov, napríklad na prípravu bolonskej omáčky. Najprv zvolte program vyprážanie/opekanie, aby ste zohriali olej. Keď varná platňa pípne, pridajte cibuľu a opražte ju, potom pridajte mäso, vodu, paradajky v konzerve, bylinky a korenia... Potom pomocou tejto alebo inej varnej zóny zvolte program pomalé varenie a omáčku dovarte pri nižšej teplote. Program pomalého varenia je možné aktivovať po tom, ako sa pokrm uviedol manuálne do bodu varu. Napríklad pri varení polievky manuálne na úrovni 9 alebo P; následne prepnete program na pomalé varenie.

IQ bezpečnostná funkcia - smartsense

Smartsense Vám zaisťuje, že sa pokrm v hrnci nespáli. Na displeji sa zobrazí symbol (b) a varná platňa zapípa. Systém preruší prívod energie. Symboly zostanú rozsvietené, až kým ich používateľ vypne.

Poznámka: Ryža - pred varením ju umyte vodou. Nezabudnite, že na každý diel ryže je potrebné pridať dva alebo tri diely vody.

Na displeji sa počas používania zobrazia nasledujúce symboly:

Optimálna teplota sa ešte nedosiahla: „_“

Optimálna teplota sa dosiahla: „=“



VARENIE S VÄČŠÍM MNOŽSTVOM VODY

Táto funkcia umožňuje rýchlejšie zovretie vody a udržanie teploty varu. Táto funkcia je vhodná na varenie jedál s vysokým obsahom vody alebo jedál, ktoré sa varia vo vode.

Jedlá: ZELENINA, ZAMIAKY, CESTOVINY ...

Poznámka: Pred varením zeleniny, najmä zemiaky poriadne umyte vodou. To zabráni tvorbe peny počas varenia. Keď voda zovrie (s pokrievkou položenou na hrnci), zaznie zvukový signál a rozsvieti sa symbol (=).

Niektoré druhy potravín môžu počas varenia peniť. Zdvihnite pokrievku a obsah hrnca zamiešajte. Použite pokrievku s parným ventilom! Pri varení s väčším množstvom vody sa môže stať, že tekutina ešte viditeľne nevráti. Nechajte pokrievku na hrnci alebo panvici, kým systém nezohreje vodu na mierny var. Intenzita udržiavania teploty varu závisí tiež od druhu hrnca alebo pokrievky.

Na displeji sa počas používania zobrazia nasledujúce symboly:

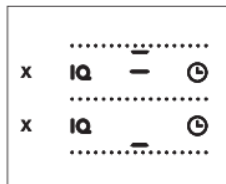

VYPRÁŽANIE/OPEKANIE

Vhodné pre varenie mäsa pri rôznych úrovniach výkonu. Mäso sa uvarí rovnomerne a ostane šťavnaté. Funkcia mierneho varenia je vhodná pre hrnce, ktoré vyžadujú malé množstvo oleja do hĺbky 10 mm. Keď dosiahnete dostatočnú teplotu oleja, objaví sa na displeji symbol "_". Varná zóna vydá zvukový signál a vy môžete pridať pokrm do hrnca.

Vhodné pre VARENIE VŠETKÝCH DRUHOV MÄSA, RÝB, PALACINIEK ALEBO LIEVANCOV, VAJEC, ZELENINY a pod.

Poznámka: Palacinky a lievance - olej rozlejte rovnomerne po povrchu panvice a položte ju na varnú zónu. Zapnutie IQ systému. Keď sa na displeji zobrazí symbol "=", pridajte cesto na palacinky alebo lievance. Pri každej ďalšej palacinke alebo lievanci položte na varnú platňu na pribl. 30 sekúnd najprv panvicu s olejom a potom pridajte ďalšiu dávku cesta.

Požadovanú úroveň výkonu je možné nastaviť hneď na začiatku alebo ju meniť v priebehu chodu zariadenia.

Úrovne výkonu:

Úroveň 1 = veľmi nízka

Úroveň 2 = nízka (prednastavená)

Úroveň 3 = stredná

Úroveň 4 = vysoká

Pre voľbu úrovne výkonu najprv stlačte IQ program pre mierne varenie/pečenie. Následne sa na jednotke displeja objavia všetky možné úrovne od 1 do 4 po dobu niekoľkých sekúnd, po čom sa vráti znovu zobrazovaná úroveň na hodnotu 2 (prednastavená hodnota). V priebehu zobrazenia úrovne výkonu môžete stlačiť príslušnú časť slideru v záujme nastavenia úrovne výkonu varenia. Úroveň výkonu je možné nastaviť aj neskôr v priebehu varenia stlačením tlačítka IQ a následným zvolením si požadovanej úrovne výkonu.



POZNÁMKA!

Aktuálna teplota je „nízka“.

Na displeji sa počas používania zobrazia nasledujúce symboly:



ROZMRAZOVANIE MRAZENÝCH POTRAVÍN

Táto funkcia je vhodná na rozmrazovanie všetkých druhov mrazených potravín.

Táto funkcia je tiež vhodná na roztopenie čokolády.



UDRŽIAVANIE TEPLÉHO JEDLA

Táto funkcia je vhodná na udržiavanie tepla akéhokoľvek jedla. Udržiava teplotu jedla na približne 70 °C. Je vhodná tiež pre prípravu vareného vína.

Príklad: Pri varení guláša pomocou funkcie pomalého varenia po dokončení varenia prepnite na tento režim a jedlo zostane teplé.

Na displeji sa počas používania zobrazia nasledujúce symboly:

Optimálna teplota sa ešte nedosiahla: "_ _".

Optimálna teplota sa dosiahla: "=".

Vypnutie varnej zóny

Varnú zónu je možné vypnúť pomocou príslušného tlačidla (O), ktoré svieti vedľa aktívnej varnej zóny. Ak je úroveň výkonu pre všetky varné zóny nastavená do pozície „0“, celá varná platňa sa po 10 sekundách vypne.

Indikátor zvyškového tepla

Sklokeramická varná doska je vybavená aj indikátorom zvyškového tepla "H". Sklokeramická varná zóna sa nezahrieva priamo, ale iba nepriamo pomocou tepla, ktoré riad vyžaruje späť. Ak svieti symbol „H“ po tom, ako sa varná doska vypla, znamená to, že na varnej zóne je zvyškové teplo, ktoré možno použiť na udržanie teploty pokrmu alebo na rozmrazovanie. Varná zóna môže byť horúca, aj keď symbol "H" zmizne. Buďte opatrní, pretože hrozí nebezpečenstvo popálenia!

Maximálny čas varenia

Z bezpečnostných dôvodov je čas varenia pre každú varnú zónu obmedzený na maximálne trvanie. Maximálny čas varenia závisí od naposledy nastavenej úrovne výkonu. Ak sa úroveň výkonu nezmení, varná zóna sa automaticky po dosiahnutí maximálneho trvania varenia vypne.

Úroveň	1	2	3	4	5	6	7	8	9	P*				*	
Maximálny prevádzkový čas (hodiny)	8	8 2,5	6	6 4,5	4	4 6,5	2	1,5 7,5	1,5 8,5	1,5	6	6	6	8	2

* Po piatich minútach sa úroveň výkonu automaticky zníži na 9; Po 1,5 hodine sa varná zóna vypne

Vypnutie celej varnej dosky

Varnú platňu možno vypnúť kedykoľvek dotykom tlačidla on/off (A).

Používateľské nastavenia

Nastavenie zvukového signálu, automatických funkcií a parametrov uzamknutia

Môžete nastaviť hlasitosť akustického signálu a trvanie akustického alarmu, aktivovať automatický zámok, deaktivovať automatický časovač a deaktivovať automatické rozpoznanie panvice.

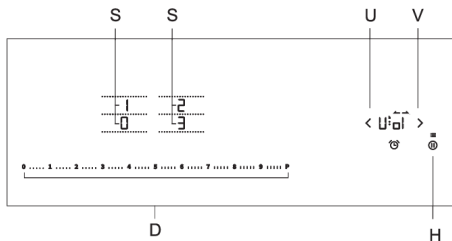

Uol: Akustický signál a budík (hlasitosť)

Sou: Trvanie budíka

Loc: Automatický zámok

Aut: Automatické rozpoznanie panvice

CLo: Automatické aktivovanie časovača

P xx: Celkový maximálny výkon (nastavenie je možné do 2 minút po pripojení spotrebiča k napájacej sieti)

Ak chcete aktivovať ponuku nastavení parametrov, stlačte tlačidlo pauzy (H), keď je spotrebič vypnutý, a podržte ho na 3 sekundy. Na displeji časovača sa objaví prvý parameter "Uol" , čo indikuje hlasitosť akustických signálov. Stlačením tlačidiel nastavenia časovača (U) a (V) zvolíte typ nastavenia.

Dostupné hodnoty parametrov sa zobrazujú na displejoch jednotky varnej zóny. Ak chcete zmeniť hodnotu, stlačte zvolený parameter, ktorý sa rozsvieti intenzívnejšie/jasnejšie. Všetky parametre je možné potvrdiť a uložiť stlačením tlačidla pauza (F) a podržaním na 2 sekundy. Potom zaznie krátke pípnutie. Ak nechcete uložiť nové nastavenia parametrov, zatvorte režim užívateľských nastavení stlačením tlačidla zap/vyp.

Hlasitosť zvukového signálu a alarmu »Uol«

Nasledujúce hodnoty môžu byť nastavené:

0 na displeji = vypnutý (neplatí pre alarm a zvukový signál označujúci chybu)

1 na displeji = minimálna hlasitosť

2 na displeji = stredná hlasitosť

3 na displeji = maximálna hlasitosť (prednastavené)

Pri každej zmene s novonastavenou hlasitosťou zaznie krátky zvukový signál.

Trvanie zvukového alarmu »Sou«

Nasledujúce hodnoty môžu byť nastavené:

0 na displeji = 5 sekúnd

0,5 na displeji = 1/2 minúty

1 na displeji = 1 minúta

2 na displeji = 2 minúty (predvolené)

Detská zámka »Loc«

Ak sa v režime používateľských nastavení aktivuje funkcia automatického zamknutia, varná platňa sa vždy pri vypnutí automaticky uzamkne.

0 na displeji = vypnutá (prednastavené)

1 na displeji = zapnutá

Funkcia rozpoznania polohy riadu s automatickým premostením varných zón »Aut«

Ak je funkcia rozpoznávania polohy panvice s automatickým premostovaním varných zón deaktivovaná v režime užívateľských nastavení, spotrebič bude vždy obsluhovaný ručne (pri každom zapnutí spotrebiča nebude automatické rozpoznávanie 10 sekúnd).

0 na displeji = vypnutá

1 na displeji = zapnutá (prednastavené)

Automatické aktivovanie časovača »CLO«

Ak je aktivácia automatického časovača deaktivovaná v režime užívateľských nastavení, spotrebič pri stlačení symbolu časovača zobrazí "0:00" skôr ako čas, ktorý uplynul od aktivácie varnej zóny.

0 na displeji = vypnutá

1 na displeji = zapnutá (prednastavené)

Celkový maximálny výkon »Pxx« (xx znamená výkon)

Ak chcete nastavenie aktivovať, stlačte a podržte tlačidlo pouz (H) na 3 sekundy po pripojení spotrebiča k elektrickej sieti. P74 sa objaví na displeji časovača, čo indikuje celkový výkon 7,4 kW. Stlačením tlačidiel nastavenia časovača (U) a (V) nastavte limit výkonu. Toto nastavenie je možné vykonať alebo nastaviť len do 2 minút po pripojení spotrebiča k elektrickej sieti. Ak si želáte toto nastavenie zmeniť neskôr, spotrebič sa musí na niekoľko sekúnd odpojiť od elektrickej siete.

Maximálny limit výkonu zariadenia

Ak sú obmedzenia prúdu elektrickej inštalácie vo vašej domácnosti iné, je možné maximálnu spotrebu varnej platne zredukovať:

P23 na displeji = 2,3 kW = 10 A

P28 na displeji = 2,8 kW = 12 A

P30 na displeji = 3,0 kW = 13 A

P37 na displeji = 3,7 kW = 16 A

P74 na zobrazovacej jednotke = 7,4 kW = 2 x 16 A (prednastavené)

Zmenené nastavenie môžete potvrdiť a uložiť stlačením tlačidla pauzy (H) a podržaním na 2 sekundy. Potom zaznie krátke pípnutie. Ak nechcete uložiť nové nastavenia parametrov, stlačte tlačidlo zapnutia/vypnutia.

INFORMÁCIA!

Ak je úroveň výkonu obmedzená, je možné obmedziť aj nastavenie a výsledný výkon varenia.

Spotrebič je vybavený systémom riadenia výkonu, ktorý zabezpečuje, aby bol vplyv obmedzenia výkonu minimálny.

Údržba a čistenie

Po každom použití počkajte, kým sklokeramický povrch vychladne, a vyčistite ho. Inak sa všetky nečistoty, ktoré na doske ostanú, spália na horúcom povrchu pri ďalšom použití varnej platne.

Pre pravidelnú údržbu sklokeramickej platne používajte výrobky so špeciálnou starostlivosťou, ktoré vytvárajú na povrchu ochranný film, ktorý bráni špíne prilepiť sa na povrch.

Pred každým použitím sklokeramického povrchu poutierajte od prachu a nečistôt, ktoré by mohli poškrabať povrch, tak povrch platne, ako aj dno hrnca alebo panvice.

INFORMÁCIA!

Drôtené materiály, drsné čistiace špongie a brúsny prášok môžu poškrabať povrch. Okrem toho môžu povrch poškodiť aj agresívne čističe v spreji, ako aj nevhodné tekuté čistiace prostriedky.

Pri použití agresívnych alebo drsných čistiacich prostriedkov alebo riadu s poškodeným dnom sa môžu nápisy na platni zošúchať.

Pre odstránenie malých nečistôt použite vlhkú jemnú handru. Potom poutierajte povrch do sucha.

Škvry od vody odstránite jemným roztokom octu. Nepoužívajte však tento roztok na vyčistenie rámu (iba u niektorých modelov), pretože by mohol stratiť svoj lesk. Nepoužívajte agresívne čističe v spreji alebo odhrdzovacie prostriedky.

Na odolnú špinu použite špeciálne čistiace prostriedky na sklokeramický povrch. Dodržiavajte pokyny výrobcu. Po očistení sa uistite, že ste dôkladne odstránili akékoľvek stopy čistiaceho prostriedku, pretože by mohol poškodiť sklokeramický povrch platne po zahriatí varných zón.

Prichytenú a pripálenú špinu odstráňte škrabkou. Pri použití škrabky dávajte pozor, aby ste sa neporanili.

INFORMÁCIA!

Škrabka nie je súčasťou vybavenia spotrebiča.

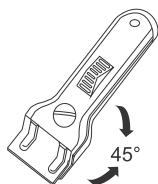

INFORMÁCIA!

Škrabku používajte, iba ak sa špina nedá odstrániť mokrou utierkou alebo špeciálnymi prostriedkami na sklokeramický povrch.

Škrabku držte pod správnym uhlom (45° až 60°). Jemne zatlačte škrabku proti sklu a posúvajte ju po povrchu, aby ste odstránili špinu. Dbajte na to, aby plastová rúčka škrabky (pri niektorých modeloch) neprišla do kontaktu s horúcou varnou zónou.

INFORMÁCIA!

Netlačte škrabku kolmo na povrch a neškrabte povrch dosky s jej rohom alebo čepelou.

Cukor a jedlo s obsahom cukru okamžite odstráňte zo sklokeramickej dosky pomocou škrabky aj v prípade, že doska je stále horúca, pretože cukor by mohol permanentne poškodiť sklokeramický povrch.

Tabuľka problémov a ich riešení

Akéoľvek opravy počas trvania záručnej doby môže vykonávať len servisné stredisko autorizované výrobcom.

Pred opravou sa uistite, že je spotrebič odpojený z elektrickej siete, tak, že odstránite poistku alebo vytiahnete zástrčku zo zásuvky.

Pri neodborných zásahoch alebo opravách spotrebiča hrozí riziko zranenia elektrickým prúdom alebo skratu, preto ich nevykonávajte. Takúto prácu nechajte na kvalifikovaného odborníka.

V prípade, ak sa vyskytnú na spotrebiči menšie poruchy, skúste pomocou týchto pokynov, poruchu odstrániť sami.

Ak spotrebič v záručnej dobe odnesiete do servisu a zistí sa, že nefunguje kvôli nesprávnej obsluhu alebo manipulácii, opravu si budete musieť zaplatiť sami.

Návod na obsluhu si odložte pre prípadné neskoršie použitie alebo pre nasledujúceho vlastníka spotrebiča.

Nasledujúce rady vám pomôžu odstrániť niektoré bežné problémy.

Problém/chyba	Príčina
Hlavný istič vo vašej domácnosti často vypadáva.	Zavolajte servisného technika.
Nepretržité pípanie a zobrazenie 	Na povrchu senzora sa vyliala voda alebo je niečo položené na senzorocho. Utrite povrch senzora.
Na displeji sa zobrazí F2	Varná zóna sa prehriala. Počkajte, kým varná zóna vychladne.
Na displeji sa zobrazí F	To znamená, že počas prevádzky sa vyskytla chyba.

Ak problémy pretrvávajú aj napriek dodržaniu vyššie uvedených pokynov a rád, zavolajte autorizovaný servis. Opravy a záručné nároky vyplývajúce z nesprávneho pripojenia alebo použitia spotrebiča nie sú kryté zárukou. V takom prípade si náklady na opravu hradíte sami.

VAROVANIE!

Pred opravou odpojte spotrebič od elektrickej siete (odstránením poistky alebo vytiahnutím zástrčky zo zásuvky).

Zvuky počas indukčného varenia

Hluk a zvuky	Príčina	Riešenie
Prevádzkový hluk generovaný indukciou	Indukčná technológia je založená na vlastnostiach niektorých kovov v rámci elektromagnetického pôsobenia. To má za následok vírenie prúdov, ktoré nútia molekuly oscilovať. Tieto oscilácie (vibrácie) sa menia na teplo. V závislosti od druhu kovu môžete počuť tiché zvuky.	Je to normálne a nie je to žiadna porucha.
Bzučanie podobné transformátoru	Vyskytuje sa pri varení na vysokom výkone. Dôvodom je množstvo energie prenesenej z varnej dosky do hrnca alebo panvice.	Tento hluk zmizne alebo zoslabne, keď znížite úroveň výkonu.
Vibrácie a praskanie v riade	Tento zvuk sa vyskytuje pri riade (hrnce alebo panvice) vyrobenom z rôznych materiálov.	Vyplýva to z vibrácií pozdĺž susediacich plôch z rôznych materiálových vrstiev. Tento hluk závisí od použitého kuchynského riadu. Môže sa meniť v závislosti na množstve a type použitých potravín.
Hluk ventilátora	Správna funkcia indukčných elektronických častí si vyžaduje regulovanie teploty. Preto je varná doska vybavená ventilátorom, ktorý ochladzuje elektroniku v závislosti od zistenej teploty.	Ventilátor môže pracovať aj po vypnutí varnej dosky, ak teplota zostáva príliš vysoká.

Bezpečnostné funkcie a zobrazenie poruchy

Varná platňa je vybavená snímačmi prehriatia. Tieto snímače môžu automaticky dočasne vypnúť ktorúkoľvek varnú zónu alebo aj celú varnú platňu.

Porucha, možná príčina, riešenie

epretržité pípanie a na displeji bliká symbol ,

- Voda vyliata na povrchu ovládacích prvkov alebo predmet položený na senzoch. Utrite povrch senzorov.

Na displeji sa zobrazuje symbol „F2“.

- Varná zóna sa prehriala. Počkajte, kým varná zóna vychladne.

Na displeji sa zobrazuje symbol „F“.

- To znamená, že počas prevádzky sa vyskytla chyba.



VAROVANIE!

V prípade poruchy alebo ak symbol poruchy „F“ nezmizne, odpojte na niekoľko minút varnú dosku od zdroja energie (vyberte poistku alebo vypnite hlavný vypínač), následne opätovne zapojte varnú dosku do zdroja energie a zapnite hlavný vypínač.

Ak problémy pretrvávajú aj po vykonaní vyššie uvedených odporúčaní, zavolajte autorizovaného servisného technika. Opravy, ani akékoľvek reklamácie vyplývajúce z nesprávneho pripojenia alebo používania spotrebiča nie sú kryté zárukou. V takomto prípade bude hradíť náklady na opravu užívateľ.



VAROVANIE!

Pred opravou odpojte spotrebič od elektrickej siete (odstránením poistky alebo vytiahnutím zástrčky zo zásuvky).

Inštalácia vstavanej varnej dosky

Postup inštalácie

- Pracovná doska musí byť osadená do roviny.
- Hrany výrezu by mali byť náležite chránené.
- Pripojte varnú dosku k elektrickej sieti (pozri návod na pripojenie varnej dosky k elektrickej sieti).
- Vložte varnú dosku do vyrezaného otvoru.

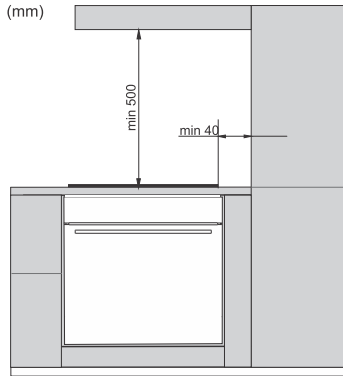

- Inštaláciu spotrebiča do kuchynskej pracovnej dosky a jeho pripojenie k elektrickej sieti smie vykonávať len primerane kvalifikovaný technik.
- Dýha alebo iný povrchový materiál kuchynského nábytku, do ktorého sa má varná doska zabudovať, by mal byť prilepený lepidlom s tepelnou odolnosťou (100 °C); v opačnom prípade môže dôjsť k zmene farby alebo deformácii povrchu pracovnej dosky.
- Použitie rohových lišt z masívneho dreva na pracovných plochách za varnou doskou je povolené len vtedy, ak vzdialenosť medzi lištou a varnou doskou zostane rovnaká, ako je uvedené na inštalračných plánoch.
- Varná doska je dimenzovaná na zabudovanie do pracovnej dosky nad kuchynský nábytok so šírkou 600 mm alebo viac.

- Závesné alebo nástenné kuchynské prvky by mali byť nainštalované dostatočne vysoko, aby neprekážali pri práci.
- Vzdialenosť medzi varnou doskou a kuchynským odsávačom pár by nemala byť menšia, ako je uvedené v návode na inštaláciu kuchynského odsávača pár. Minimálna vzdialenosť je 500 mm.
- Vzdialenosť medzi okrajom spotrebiča a príľahlými vysokými dielmi kuchynského nábytku by nemala byť menšia ako 40 mm.
- Použitie rohových lišt z masívneho dreva na pracovných plochách za varnou doskou je povolené len vtedy, ak vzdialenosť medzi lištou a varnou doskou zostane rovnaká, ako je uvedené na inštalračných plánoch.
- Minimálna vzdialenosť medzi zabudovanou doskou a zadnou stenou je vyznačená na inštalračnom nákrese.

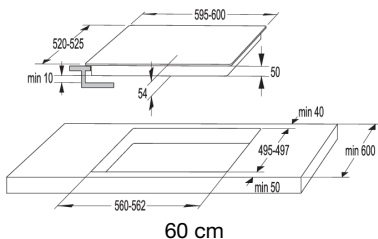

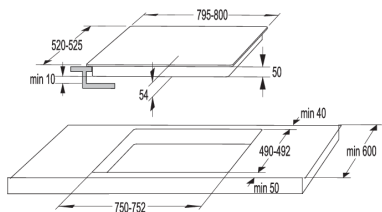

80 cm

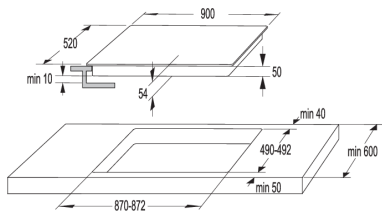

90cm

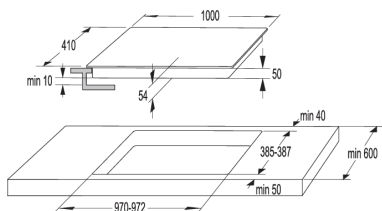

100 cm

Vetracie otvory v spodnej kuchynskej skrinke



INFORMÁCIA!

Normálna prevádzka elektronických komponentov indukčnej varnej dosky vyžaduje dostatočnú cirkuláciu vzduchu.

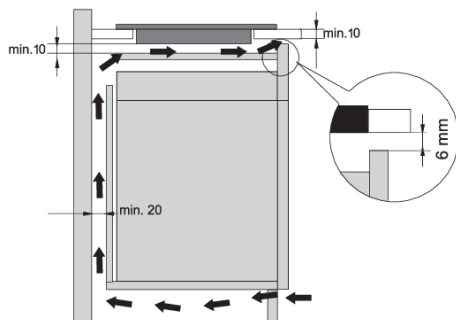

Spodná skrinka so zásuvkou

- V zadnej stene skrinky musí byť otvor s minimálnou výškou 140 mm pozdĺž celej šírky skrinky. Okrem toho by mal byť na prednej strane otvor minimálne 6 mm pozdĺž celej šírky skrinky
- Pod varnú platňu by sa mal po celej jej dĺžke nainštalovať horizontálny oddeľujúci panel. Medzi spodnou stranou spotrebiča a oddeľujúcim panelom by mal byť priestor minimálne 10 mm. Zo zadnej strany by malo byť umožnené dostatočné vetranie.

- Varná doska je vybavená ventilátorom umiestneným v jej spodnej časti. Ak je pod kuchynskou linkou zásuvka, neodkladajte do nej drobné predmety alebo papier, pretože ich nasatie do ventilátora by mohlo poškodiť ventilátor a chladiaci systém. Okrem toho zásuvku nepoužívajte ani na skladovanie hliníkovej fólie alebo horľavých látok či kvapalín (napríklad sprejov). Takéto látky neuchováajte v blízkosti varnej dosky. Nebezpečenstvo výbuchu!
- Medzi obsahom zásuvky a vstupnými otvormi ventilátora by mal byť voľný priestor aspoň 20 mm.

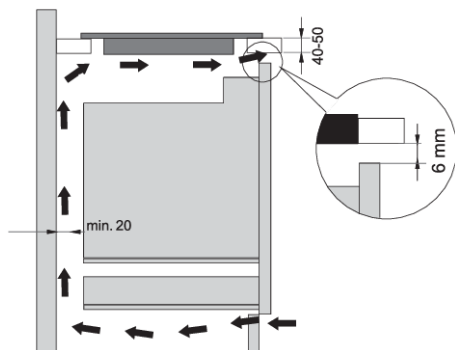

Spodná skrinka s rúrou

- Montáž rúry na pečenie pod varnú platňu je možné pre typy rúry s chladiacim ventilátorom.
- Pred inštaláciou rúry musí byť z kuchynskej skrinky odstránená zadná stena v mieste, kde je otvor na inštaláciu.
- Okrem toho by mala byť na prednej strane aspoň 6 mm medzera pozdĺž celej šírky skrinky.
- Ak sú pod indukčnou varnou doskou nainštalované iné spotrebiče, nemôžeme zaručiť ich správne fungovanie.

Zapustená montáž do pracovnej dosky

Spotrebiče bez zbrúsených hrán alebo ozdobných rámov sú vhodné na vstavanú montáž.

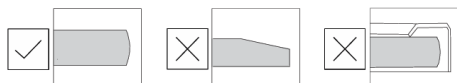

Inštalácia spotrebiča

Spotrebič sa môže inštalovať len do pracovnej dosky, ktorá je odolná voči teplotám a vode, napríklad pracovnej dosky vyrobenej z (prírodného) kameňa (mramoru, granitu) alebo masívneho dreva (hrany pozdĺž výrezu musia byť utesnené). Pri inštalácii do pracovnej dosky vyrobenej z keramiky, dreva alebo skla by sa mal použiť drevený pomocný rám. Spotrebič sa s takýmto rámom nedodáva. Spotrebič môžete inštalovať do pracovnej dosky vyrobenej z iného materiálu len po konzultácii s výrobcou takejto dosky a získaní jeho výslovného súhlasu. Vnútorne rozmery základnej jednotky by mali byť prinajmenšom rovnaké ako vnútorné rozmery výrezu pre spotrebič. Takto bude možné spotrebič jednoducho z pracovnej dosky vybrať. Pozdĺž obvodu spodnej časti skleneného panela upevnite tesniacu pásku

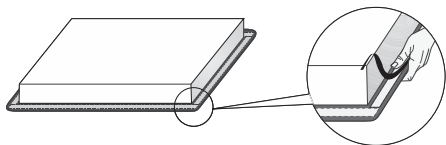

Najprv cez výrez prestrčte napájací kábel. Umiestnite spotrebič do stredu výrezu pracovnej dosky. Spotrebič zapojte do elektrickej siete (pozrite si pokyny na pripojenie spotrebiča). Predtým než spotrebič utesníte, vyskúšajte, či funguje. Škáru medzi spotrebičom a pracovnou doskou utesnite pomocou silikónového tmelu. Silikónový tmel používaný na utesnenie zariadenia musí byť odolný voči teplote (najmenej 160 °C). Silikónový tmel vyhladte pomocou vhodného nástroja. Dodržujte pokyny výrobcu na použitie príslušného silikónového tmelu. Nezapínajte spotrebič, kým silikónové tesnenie úplne nevyschne.

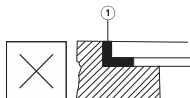
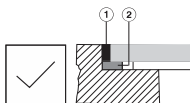

1. Silikónový tmel
2. Tesniaca páska

VAROVANIE!

Osobitnú pozornosť venujte rozmerom otvoru pri pracovných doskách z prírodného kameňa. Pri výbere silikónového tmelu berte do úvahy materiál, z ktorého je pracovná doska, prípadne sa obráťte na jej výrobcu. Použitie nevhodného silikónového tesniaceho materiálu môže mať za následok nežiadúce sfarbenie niektorých častí.

Demontáž vstavaného spotrebiča

Odpojte spotrebič od elektrickej siete. Pomocou vhodného nástroja odstráňte z obvodu silikónové tesnenie. Spotrebič vyberiete tak, že ho potlačíte zospodu smerom hore.

VAROVANIE!

Nepokúšajte sa spotrebič vybrať z hornej strany pracovnej dosky.

VAROVANIE!

Servisné oddelenie zodpovedá len za opravu a servis varnej dosky. V súvislosti s opätovnou inštaláciou (zabudovanej) varnej dosky, kontaktujte svojho predajcu špecializovaného kuchynského vybavenia.

Kamenná pracovní deska

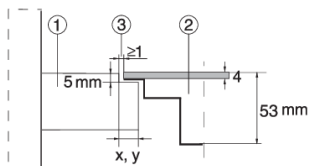

1. Pracovní deska
2. Spotřebič
3. Špára

Vzhľadom na možnosť odchýlky (tolerancie) pre sklokeramickú dosku spotrebiča a výrez v pracovnej doske, je medzera nastaviteľná (min. 2 mm).

Keramiká, drevená alebo sklenená pracovní deska

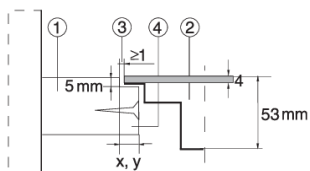

1. Pracovní deska
2. Spotřebič
3. Špára
4. Drevený rám, hrúbka 16 mm

Vzhľadom na možnosť odchýlky (tolerancie) pre sklokeramickú dosku spotrebiča a výrez v pracovnej doske, je medzera nastaviteľná (min. 2 mm). Pod horný okraj pracovnej dosky nainštalujte 5,5mm drevený rám (pozri obrázok).

Keď robíte výrez, všimnite si polomer zaoblenia rohov skla (R10, R2).

SKLO

VÝREZ

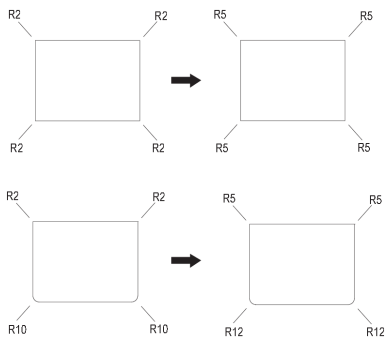

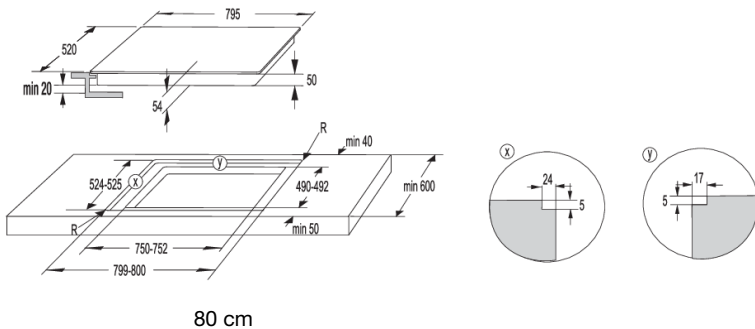
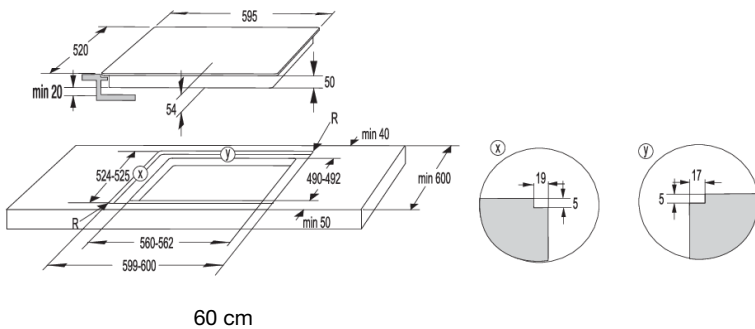
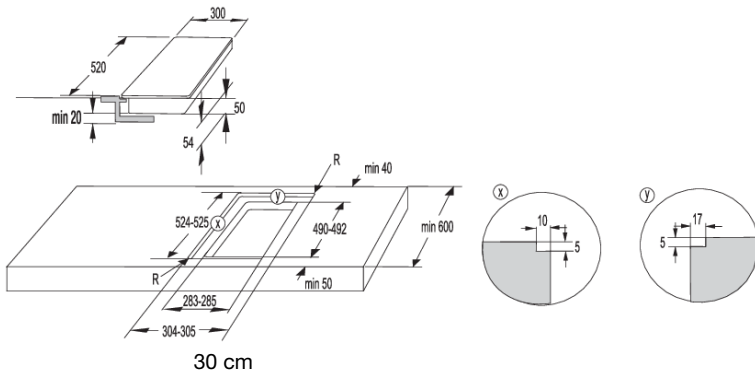

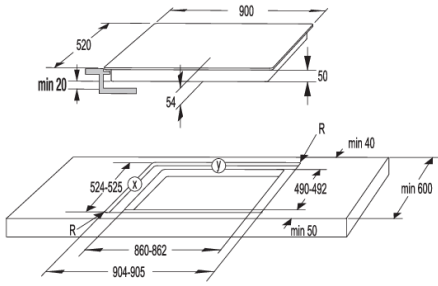

90cm

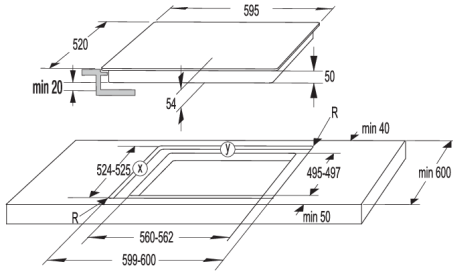
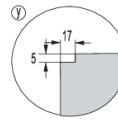
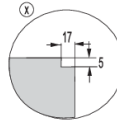

60 cm

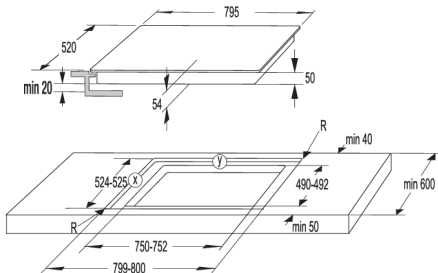
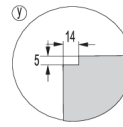
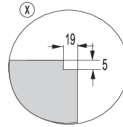

80 cm

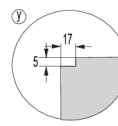
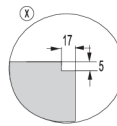
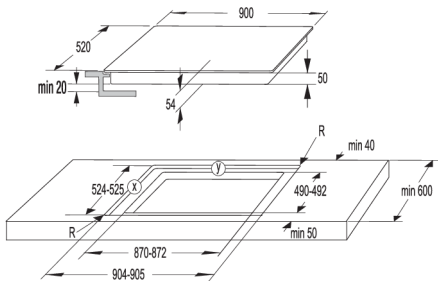
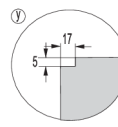
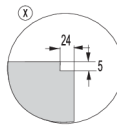

90cm

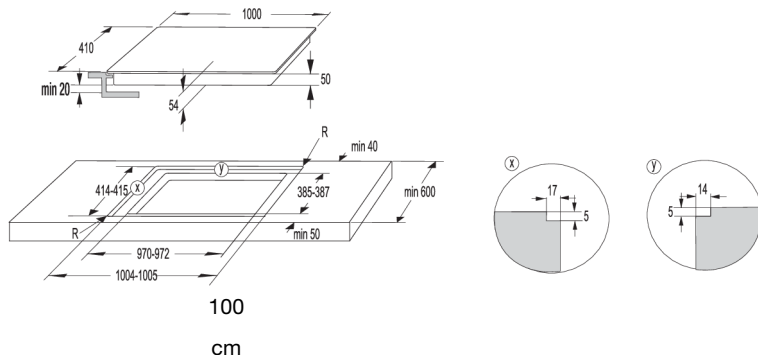

100

cm



VAROVANIE!

Ak je pod vstavanou varnou doskou nainštalovaná rúra, tak pracovná doska musí mať minimálne hrúbku 40 mm.

Inštalácia penového tesnenia



INFORMÁCIA!

Niektoré spotrebiče sa dodávajú s už namontovaným tesnením!

Skôr než do kuchynskej pracovnej dosky nainštalujete spotrebič, prilepte zospodu sklokeramickej varnej dosky penové tesnenie dodané so spotrebičom. Odstráňte ochrannú fóliu z tesnenia. Prilepte tesnenie na spodnú stranu skla (2-3 mm od okraja). Tesnenie musíte pripevniť okolo celej dĺžky skla. Tesnenie by nemalo presahovať za rohy. Pri montáži tesnenia dbajte na to, aby sa nepoškodilo ostrými predmetmi alebo, aby neprišlo do kontaktu s nimi.

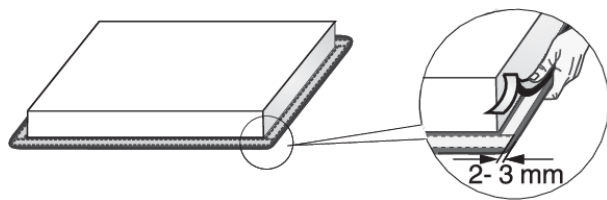

VAROVANIE!

Spotrebič neinštalujte bez tohto tesnenia!

Pripojenie varnej dosky k elektrickej sieti

- Ochrana elektrickej siete musí byť v súlade s príslušnými predpismi.
- Pred pripojením spotrebiča sa uistite, že napätie vyznačené na typovom štítku sa zhoduje s napätím v elektrickej sieti.
- V elektrickej inštalácii by malo byť spínacie zariadenie, ktoré môže odpojiť všetky póly spotrebiča od elektrickej siete s minimálnou vzdialenosťou 3 mm medzi kontaktmi pri rozpojení. Medzi vhodné zariadenia patria poistky, ochranné spínače atď.
- Pripojenie by malo byť prispôbené prúdu a poistkám.
- Po inštalácii musia byť časti, ktorými prechádza elektrický prúd a izolácie chránené pred dotykom.

! VAROVANIE!

Spotrebič môže pripojiť len autorizovaný odborník. Nesprávne pripojenie môže zničiť časti spotrebiča. V takom prípade zaniká nárok na záruku! Pred akoukoľvek opravou alebo údržbou odpojte spotrebič od elektrickej siete.

Schéma pripojenia

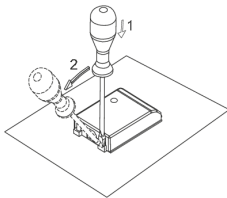

Prepojovacie konektory (spájacie mostíky) sú umiestnené v príslušnom otvore na svorke.

Na pripojenie je možné použiť:

- Pripájacie káble s PVC izoláciou typu H05 VV-F alebo H05V2V2-F so žltozeleným ochranným vodičom alebo iné rovnocenné alebo lepšie káble.
- Vonkajší priemer kábla by mal byť najmenej 8 mm.

Bežné pripojenie

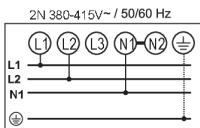

2 fázy, 1 neutrálny vodič (2 1N, 380-415 V~/ 50/60 Hz):

- Napätie medzi fázami a neutrálnym vodičom je 220-240 V~.
- Napätie medzi dvoma fázami je 380-415 V~. Medzi svorky 4–5 namontujte prepojovací konektor. Zoskupenie by malo obsahovať aspoň dve 16-ampérové poistky. Polomer napájacieho kábla by mal byť minimálne 2,5 mm².

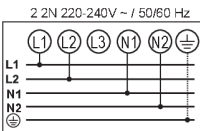

2 fázy, 2 neutrálne vodiče (2 2N, 220-240V~/ 50/60 Hz):

- Napätie medzi fázami a neutrálnymi vodičmi je 220-240 V~.
- Zoskupenie (inštalácia) by malo obsahovať aspoň dve 16-ampérové poistky. Polomer napájacieho kábla by mal byť minimálne 2,5 mm².

Špeciálne pripojenie:

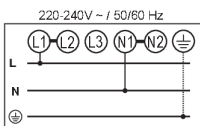

Jednofázové pripojenie (1 1N, 220-240 V~/ 50/60 Hz):

Napätie medzi fázou a neutrálnym vodičom je 220-240 V~. Medzi svorky 1–2 a 4–5 namontujte prepojovacie konektory. Zoskupenie (inštalácia) by mala byť vybavené minimálne 32 A poistkou. Priemer napájacieho kábla by mal byť minimálne 4 mm².

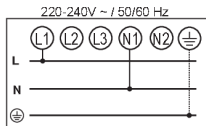

Napájací kábel ved'te cez príslušnú svorku, ktorá chráni kábel pred vytrhnutím.

Nesprávne pripojenie môže zničiť časti spotrebiča. Na tento prípad sa záruka nevzťahuje.



VAROVANIE!

Pred zapojením spotrebiča sa uistite, že napätie uvedené na typovom štítku zodpovedá hodnote napätia v sieti. Skutočné napätie vo vašej domácnosti (220-240 V vzhľadom na N) by mal skontrolovať odborník pomocou vhodného merača!

Pri spotrebičoch so šírkou 30 centimetrov (dve varné zóny) je možné iba jednofázové pripojenie. Prierez napájacieho kábla by mal byť minimálne 1,5 mm²!

Napájací kábel

(spotrebič bez napájacieho kábla)

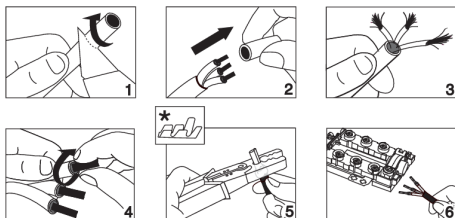

- Na pripojenie je možné použiť:
- Pripájacie káble s PVC izoláciou typu H05 VV-F alebo H05V2V2-F so žltozeleným ochranným vodičom alebo iné rovnocenné alebo lepšie káble.
- Vonkajší priemer kábla by mal byť najmenej 8 mm.
- Napájací kábel ved'te cez príslušnú svorku, ktorá chráni kábel pred vytrhnutím.

* káblové dutinky nie sú súčasťou dodávky



INFORMÁCIA!

Odporúčame použitie káblových dutiniek.

Likvidácia



Balenie je vyrobené z materiálov šetrných k životnému prostrediu, ktoré sa dajú recyklovať, zlikvidovať alebo zničiť bez poškodenia životného prostredia. Z tohto dôvodu je obalový materiál riadne označený.

Značka na výrobku alebo na jeho obale znamená, že s výrobkom by sa nemalo narábať ako s bežným domovým odpadom. Výrobok by sa mal odniesť do autorizovaného centra určeného na spracovanie odpadu z elektrických a elektronických zariadení.

Správna **likvidácia** výrobku pomôže zabrániť negatívnym vplyvom na životné prostredie a zdravie ľudí, ktoré by sa mohli objaviť v prípade nesprávnej likvidácie výrobku. Pre podrobnejšie informácie o likvidácii a spracovaní výrobku kontaktujte príslušný miestny orgán zodpovedný za spracovanie odpadov, spoločnosť na likvidáciu odpadov alebo obchod, v ktorom ste výrobok zakúpili.

Vyhradzujeme si právo na vykonanie akýchkoľvek zmien v tomto návode na použitie.

Hisense



910309-a5

