

Hisense

CS

CZ

NÁVOD K POUŽITÍ

Indukční varná deska

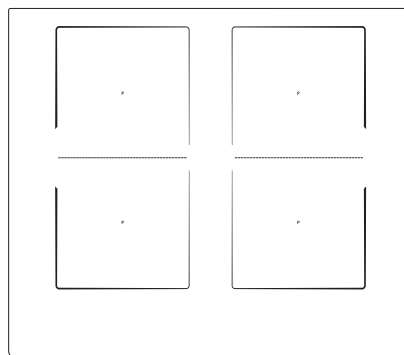

Děkujeme Vám za Vaši důvěru a koupi našeho zařízení.

Tento manuál s podrobnými instrukcemi se poskytuje v zájmu usnadnění práce s tímto výrobkem. Instrukce Vám mají umožnit naučit se vše o Vašem novém zařízení tak rychle, jak je to jen možné.

Ujistěte se, že jste obdrželi nepoškozené zařízení. Pokud naleznete poškození způsobené převozem, prosím, zkontaktujte prodejce, od kterého jste zařízení koupili nebo místní sklad, ze kterého bylo zařízení dodáno. Telefonní kontakt naleznete na faktuře nebo dodacím listu.



INFORMACE!

Informace, rady, tipy nebo doporučení



VAROVÁNÍ!

Pozor – obecné nebezpečí

Obsah

Bezpečnostní opatření	4
Popis spotřebiče	7
Technické údaje	7
Před prvním použitím zařízení	8
Plotna	9
Obsluha varné desky	12
Ovládací panel	12
Zapnutí varné desky	13
Zapnutí plotýnek	13
Změna nastavení plotýnky	13
Automatický rychlý ohřev	13
Přemostěná varná zóna	14
Rozpoznávání polohy pánve s automatickým přemostěním varných zón	15
Změna úrovně varného výkonu posunutím hrnce	16
Posilovač výkonu	16
Ochrana proti přehřátí	18
Automatické vypnutí	18
Funkce paměti	18
Pauza procesu vaření - funkce Stop&Go (pauza)	18
Dětská pojistka	18
Funkce časovače	19
Automatické programy vaření - IQ funkce	21
Vypnutí varné zóny	23
Indikátor zbytkové teploty	24
Maximální doba vaření	24
Vypnutí celé varné desky	24
Uživatelské nastavení	25
Údržba a čištění	27
Tabulka odstraňování poruch a chyb	28
Hluk během indukčního vaření	29
Bezpečnostní funkce a displej chyb	30
Instalace vestavěné varné desky	31
Postup instalace	31
Větrací otvory ve spodní části kuchyňské linky.	32
Zapuštěná montáž do pracovní desky	33
Přípevnění pěnového těsnění	38
Připojení varné desky k síťovému napájení	39
Připojovací schéma	39
Likvidace	41

Bezpečnostní opatření



DŮLEŽITÉ BEZPEČNOSTNÍ POKYNY- Důkladně si přečtěte návod a uschovejte ho pro pozdější použití.

Toto zařízení mohou používat pouze děti ve věku 8 a více let a osoby se sníženými psychickými, smyslovými nebo mentálními schopnostmi nebo s nedostatkem zkušeností a znalostí, pokud jsou pod dozorem nebo byly poučeny o bezpečném používání zařízení a rozumějí rizikům při používání. Děti si nemůžou se zařízením hrát. Čištění a uživatelskou údržbu nemůžou vykonávat děti bez dozoru.

VAROVÁNÍ: Zařízení a jeho části mohou být během jeho provozu horké. Dbejte, abyste se nedotkli varných prvků.

Děti mladší 8 let by se k zařízení neměly přibližovat, pokud nejsou pod neustálým dohledem dospělého.

Nepoužívejte parní čističe nebo vysokotlakové čističe k čištění varné desky, protože mohou způsobit úder elektrickým proudem.

Provoz zařízení nelze řídit pomocí externích časovačů nebo samostatným systémem dálkového ovládání.

Prostředky pro odpojení musí být integrovány v pevných rozvodech a v souladu s pravidly pro zapojování rozvodů.

V případě, že je napájecí kabel poškozen, musí být z důvodu předcházení rizik vyměněn výrobcem, jeho servisním technikem nebo podobně kvalifikovanými osobami (Pouze pro spotřebiče s připojovacím kabelem).

VAROVÁNÍ: Pokud je povrch prasklý, vypněte zařízení, abyste zabránili úderu elektrickým proudem. Vypněte veškeré spínače varných zón a zastavte pojistku nebo vypněte hlavní pojistku, aby bylo zařízení úplně izolováno od elektrické sítě.

VAROVÁNÍ: Vaření s tukem nebo olejem na varné desce bez dozoru může být nebezpečné a vzplanout. **NIKDY** se nepokoušejte uhasit oheň vodou, ale vypněte zařízení a přikryjte oheň, např. víkem, hasicí dekou.

VAROVÁNÍ: Nebezpečí požáru: Na plotně nikdy nic neponechávejte.

UPOZORNĚNÍ: Na přípravu pokrmů je nutno dohlížet. Na krátkodobou přípravu pokrmů je nutno dohlížet nepřetržitě.

POZOR: Toto zařízení je určeno pouze pro účely vaření. Nesmíte ho používat pro jakékoliv jiné účely, jako například vytápění místností.

VAROVÁNÍ: Používejte výhradně bezpečnostní chránič na sporák určený výrobcem varného zařízení nebo bezpečnostní chránič uvedený výrobcem zařízení v návodu k použití jako vhodný nebo bezpečnostní chránič zabudovaný v zařízení. Použití nevhodných bezpečnostních chráničů může mít za následek nehody.

Po použití vypněte varnou desku příslušným ovládáním a nespolehejte na detektor.

Zařízení musí být napojeno na pevné připojení s možností odpojení. Pevné připojení je v souladu s předpisy upravujícími napájení.

Popis spotřebiče

(V závislosti na modelu)



INFORMACE!

Poněvadž zařízení, pro která byly tyto pokyny vyhotovené, mohou mít různá vybavení, některé funkce nebo vybavení v tomto návodu mohou být odlišné od těch ve Vašem zařízení.

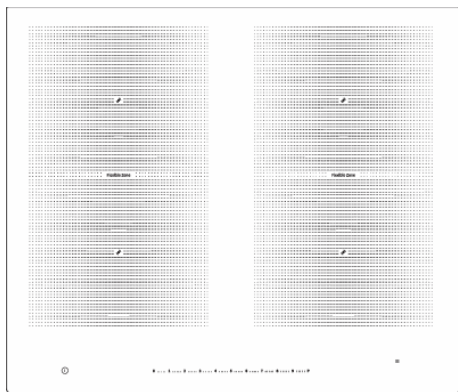

1. . Levá zadní indukční varná zóna
2. Pravá zadní indukční varná zóna
3. Levá přední indukční varná zóna
4. Pravá přední indukční varná zóna
5. Ovládací panel varné desky

Technické údaje

(V závislosti na modelu)



- A. Výrobní číslo
- B. Kód
- C. Typ
- D. Obchodní známka
- E. Model
- F. Technické údaje
- G. Symbol shody

Typový štítek se základními informacemi o spotřebiči je umístěn na spodní straně varné desky. Informace o typu a modelu spotřebiče naleznete v záručním listu.

Před prvním použitím zařízení

Pokud má Vaše varná deska sklokeramický povrch, čistěte ji vlhkým hadříkem s trochou prostředku na mytí nádobí. Nepoužívejte agresivní čisticí prostředky, jako jsou abrazivní čisticí prostředky, které mohou poškrábat povrch, drsné houby na mytí nádobí nebo odstraňovače skvrn.

Při prvním použití můžete cítit "zápach nového spotřebiče", ten postupně vymizí.

Plotna

Sklokeramický varný povrch

- Varná deska je odolná vůči změnám teplot.
- Nepoužívejte sklokeramickou varnou desku, je-li prasklá nebo zlomená. V případě pádu ostrého předmětu na varnou desku může deska prasknout. Následky takového pádu mohou být viditelné okamžitě nebo až po určité chvíli.
- Jestliže se na varné desce objeví jakákoli prasklina, okamžitě vypněte napájení spotřebiče.
- Zkontrolujte, zda varná zóna a dno nádoby na vaření jsou čisté a suché. To umožní lepší vedení tepla a zabrání jakémukoli poškození varného povrchu.
- Do prostoru varné zóny nepokládejte žádné prázdné nádoby. Pokud do varné zóny položíte prázdnou nádobu, může dojít k jejímu poškození. Před umístěním nádoby do varné zóny otřete její dno dosucha, abyste umožnili vedení tepla.

Úrovně varného výkonu

Výkon varné zóny lze nastavit na 18 různých úrovní (v závislosti na modelu). Seznam v tabulce uvádí některé příklady použití každé úrovně.

Úroveň varného výkonu	Účel
0	vypnuto, využití zbytkového tepla
1 - 2	Udržování potravin teple, pomalé vaření menších množství (nejnižší nastavení)
3	Pomalé vaření (po předchozím vaření na maximální varný výkon)
4 - 5	Pomalé vaření (po předchozím vaření na maximální varný výkon) velkých množství, pečení velkých kusů v pánvi
6	Prudké pečení a zapékání
7 - 8	Prudké pečení
9	Vaření velkých množství, prudké pečení
P	Nastavení Power Boost (zvýšený varný výkon) na začátku varného procesu; rovněž vhodné k ohřevu velkých množství potravin

Tipy pro úsporu energie

- Při nákupu varného nádobí mějte na paměti, že průměr vyznačený na nádobí se obvykle vztahuje na horní okraj nebo na poklici, které jsou běžně větší než průměr dna nádoby.
- Pokud příprava pokrmu trvá dlouhou dobu, použijte tlakový hrnec. Zajistěte, aby v tlakovém hrnci byl vždy dostatek tekutiny. Jestliže se na varnou desku umístí prázdný tlakový hrnec, může dojít k přehřátí, které zase může vést k poškození jak varné nádoby, tak varné zóny.
- V každém případě, kdykoli je to možné, zakryjte varnou nádobu nebo pánev poklicí dostatečné velikosti. Použijte varnou nádobu, do které se vejde množství potravy, kterou vaříte. Vaření v poloprázdné varné nádobě spotřebuje příliš mnoho energie.

Provozní princip indukční varné zóny



- Varná deska je vybavena vysoce účinnými indukčními varnými zónami. Teplo se vytváří přímo na spodní části varné nádoby, kde je ho nejvíc potřeba. Tím se zabraňuje ztrátám na povrchu sklokeramické desky. Spotřeba energie je značně nižší než u konvenčních varných zón se sálavými ohřivači.
- Sklokeramická plotýnka není zahřívána přímo, nýbrž pouze nepřímo, teplem vyzařovaným zpět z hrnce. Po vypnutí varné zóny je toto zbytkové teplo označeno „H“.
- Ohřívání v indukčních varných zónách zajišťují indukční cívky umístěné pod sklokeramickou varnou deskou. Cívka indukuje magnetické pole, které vytváří ve dně feromagnetické nádoby vířivé proudy, jež potom ohřívají nádobu.

VAROVÁNÍ!

Jestliže se na horkou sklokeramickou varnou desku dostane cukr nebo na ni rozsypete/rozlijete potraviny s vysokým obsahem cukru, okamžitě cukr setřete nebo odstraňte škrabkou, i když je varná zóna stále horká. Tím zabráníte poškození sklokeramického povrchu.

Na čištění horké sklokeramické varné desky nepoužívejte detergenty nebo jiné čisticí prostředky, protože by mohlo dojít k poškození povrchu varné desky.

Rozpoznávání nádobí

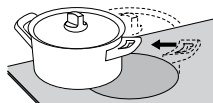
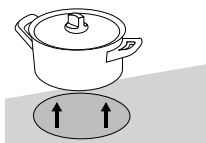

- I když na varné zóně není hrnec, nebo tam je, nebo pokud má použitý hrnec průměr menší než průměr varné zóny, nedochází ke ztrátám energie.
- Pokud je hrnec o hodně menší, než varná zóna, je možné, že jej varná zóna nerozpozná. Pokud je varná zóna aktivní, znak  a zvolená úroveň výkonu střídavě blikají na displeji ovládacího panelu.
- Pokud se na indukční varnou zónu položí vhodný hrnec během další minuty, deska jej rozpozná a zapne se podle zvoleného varného výkonu.

Nádobí pro indukční vaření

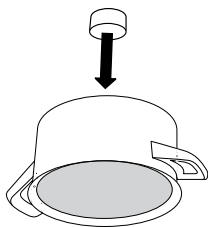

- Indukce bude fungovat správně, pokud budete používat vhodné nádobí.
- Ujistěte se, že je hrnec nebo pánev přesně uprostřed varné zóny.
- Vhodné nádobí: nádobí z oceli, smaltované hrnce, nebo litinové hrnce.
- Nevhodné nádobí: nádobí z ocelové slitiny s měděným nebo hliníkovým dnem, a skleněné nádobí.
- Magnetická zkouška: Použijte malý magnet pro zkoušku, zda je dno hrnce či pánve magnetické. Pokud se magnet přichytí na dno hrnce, pak je hrnec vhodný pro indukční vaření.

- Při použití tlakového hrnce, kontrolujte jej, dokud nedosáhne správného tlaku. Napřed nastavte vaření na maximální výkon, pak podle pokynů výrobce tlakového hrnce, snižte výkon vaření dle potřeby.
- Vždy se ujistěte, že je v tlakovém hrnci nebo v jakémkoliv jiném nádobí dostatek vody. Z důvodu přehřátí použití prázdného hrnce na varné zóně může mít za následek poškození jak hrnce, tak varné zóny.
- Některé nádobí nemá zcela magnetické dno. V takovém případě se zahřeje pouze magnetická část, zbytek dna zůstane studený.
- Pokud používáte nekonvenční nádobí, řiďte se pokyny výrobce.
- Abyste dosáhli nejlepších výsledků vaření, měla by magnetická oblast dna hrnce vyhovovat velikosti varné zóny. Pokud varná zóna hrnce nerozezná, zkuste jej umístit na menší varnou zónu s menším průměrem.

Varná zóna	Minimální průměr dna hrnce
Ø 160 mm	Ø 90 mm
Ø 180 mm	Ø 90 mm
Ø 210 mm	Ø 110 mm
190 x 210 mm	Ø 110 mm
Bridge (octa)	Ø 230 mm

Dno hrnce musí být ploché

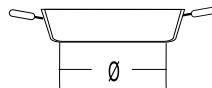
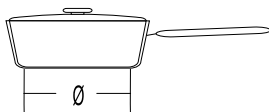
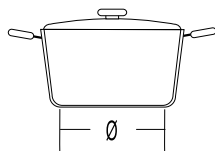

Obsluha varné desky

Ovládací panel

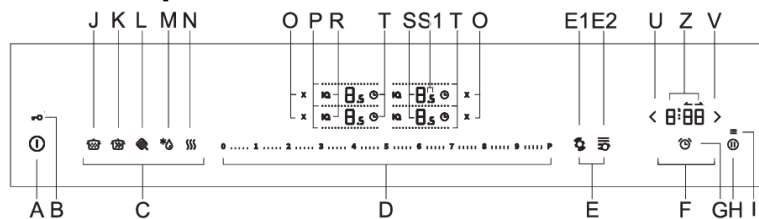

A Čidlo pro zapnutí / vypnutí varné desky

B Zámek ovládací jednotky / dětská pojistka

C IQ funkce

D Posuvný vypínač

E Chytré funkce

E1 Rozpoznání polohy hrnce s automatickým rozpoznáním hrnce a automatickým zkombinováním plotýnek

E2 Změna úrovně varného výkonu posunutím hrnce

F Funkce časovače

G Čidlo pro nastavení časovače

H Funkce Stop/Go a Zapamatování

I Nastavení

J Pomalé vaření

K Vaření s velkým množstvím vody

L Smažení / osmahnutí

M Rozmrazení zmrazených potravin

N Udržování jídla v teple

O Rychlé vypnutí plotýnky

P Displej kombinované plotýnky

R Aktivace a zobrazení IQ funkce

S Displej úrovně výkonu / zbytkového tepla

S1 Půlkrok

T Aktivace časovače

U Snížení nastavení časovače

V Zvýšení nastavení časovače

Z Displej časovače

Displeje fungují i jako čidla pro seřízení nastavení.

Zapnutí varné desky

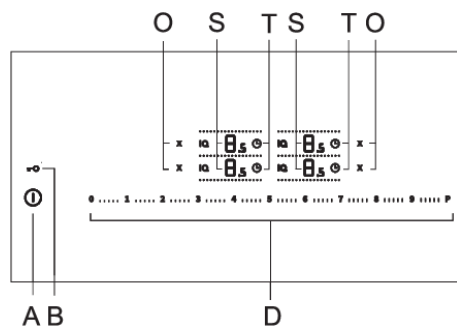

Postavte na varnou desku vybrané nádoby. Zapněte varnou desku stisknutím hlavního vypínače (A). Na displejích všech plotýnek (S) se objeví "0". Ozve se krátké pípnutí.



INFORMACE!

Pokud do 10 sekund nezapnete žádnou plotýnku, varná deska se vypne.

Zapnutí plotýnek

- Stiskněte displej pro požadovanou plotýnku. Zvolený displej začne blikat. Čidla na posuvném vypínači (D) se rozsvítí, ale jsou ztlumená (pouze u některých modelů).
- V příštích 5 sekundách stiskněte zvolenou oblast / pozici na posuvném vypínači (D). Displej přestane blikat a zobrazí se aktuálně nastavená úroveň výkonu. Vedle displeje úrovně výkonu pro zvolenou plotýnku (S) se zobrazí funkce časovače (T) a čidlo pro rychlé vypnutí (O). Oba displeje svítí, ale tlumeně.
- Plotýnka zůstane aktivovaná.
- Pokud varná deska nerozpozná na zvolené plotýnce žádný hrnec, objeví se symbol ☹. Pokud neumístíte pánev na zvolenou varnou zónu do 2 minut, varná zóna se automaticky vypne.

Změna nastavení plotýnky

Požadovanou plotýnku zvolte stisknutím displeje úrovně výkonu (S). Úroveň výkonu můžete nastavit posouváním nebo přímým dotykem určité oblasti nebo pozice na posuvném vypínači.

Dvě vertikálně sousedící plotýnky (jedna za druhou)

- Funkci posílení výkonu není možné aktivovat současně pro obě plotýnky na téže straně varné desky (tj. obě plotýnky na levé straně nebo obě plotýnky na pravé straně), protože to by mělo za následek přetížení proudu.
- Pokud již je pro jednu plotýnku nastavené posílení výkonu, pak je maximální dostupná úroveň výkonu druhé plotýnky 9.

Automatický rychlý ohřev

Všechny plotýnky jsou vybaveny speciálním mechanismem, který na začátku vaření nastaví varný výkon na maximum bez ohledu na aktuální nastavení výkonu. Po chvíli se výkon plotýnky přepne zpět na původně nastavenou úroveň. Automatický rychlý ohřev je možno aktivovat na každé plotýnce pro jakoukoli úroveň varného výkonu s výjimkou úrovně "9" a "P".

Funkce automatického rychlého ohřevu je vhodná pro jídla, která je třeba zahřát a poté vařit delší dobu bez nutnosti neustálého dohledu.

Funkce automatického rychlého ohřevu není vhodná pro restování, smažení nebo osmahnutí, pro jídla, která vyžadují časté obracení, polévání nebo míchání, nebo pro jídla, která se musí delší dobu vařit v tlakovém hrnci.

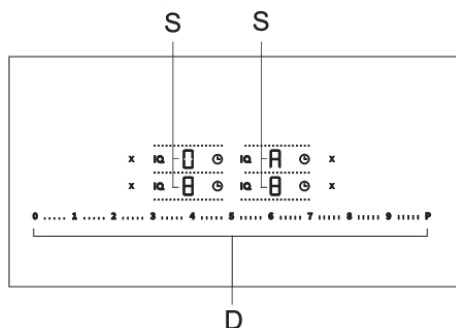

Varná deska se zapne a na jednu z plotýnek se postaví vhodný hrnec. Zvolte požadovanou plotýnku, kterou chcete vypnout (na displeji by se měla objevit "0"). Stisknutím příslušné pozice na posuvném vypínači nastavte výkon a přidržte pozici na vypínači stisknutou cca 3 sekundy. Na displeji úroveň výkonu začne střídavě blikat "A" a zvolená úroveň výkonu. Až uplyne čas automatického rychlého ohřevu, přepne se plotýnka automaticky na zvolenou úroveň a ta potom bude svítit trvale.

Tabulka pro automatický rychlý ohřev

Úroveň výkonu	1	1,5	2	2,5	3	3,5	4	4,5	5	5,5	6	6,5	7	7,5	8	8,5
Čas automatického rychlého ohřevu (s)	40	60	70	100	120	150	180	220	260	300	430	400	120	150	195	200

Vypnutí automatického rychlého ohřevu

Pokud snížíte varný výkon v době, kdy je aktivovaný automatický rychlý ohřev, vypne se pro danou plotýnku automatický rychlý ohřev.

Automatickou funkci můžete deaktivovat zvolením příslušné plotýnky a snížením úrovně výkonu na "0". Poté nastavte novou úroveň výkonu.

Přemostěná varná zóna

(V závislosti na modelu)

- Některé modely umožňují zkombinovat dvě plotýnky do jedné velké propojené plotýnky. Na kombinovanou plotýnku pak můžete umístit velkou oválnou pánev nebo zapékačímísu. Pánev musí být tak velká, aby pokrývala středy horní i dolní plotýnky současně.
- Maximální velikost pánve: 40 x 25 cm. Pro rovnoměrné rozmístění tepla doporučujeme používat pánev nebo zapékačímísu s těžkým dnem. Během vaření se pánev nebo zapékačímísa zahřeje. Buďte opatrní, abyste se nepopálili.
- Když stavíte nádobí na varnou desku, dbejte na to, aby nezakrylo ovládací modul.

☀️ INFORMACE!

Nádobí musí vždy zakrývat střed plotýnky!

Aktivace přemostěné varné zóny

- Zapněte varnou desku stisknutím senzoru zapnutí/vypnutí (A).
- Plotýnky, které chcete zkombinovat, musí být vypnuté.

- Stisknutím displeje požadované úrovně výkonu zvolte první plotýnku. Ihned poté stiskněte displej sousední plotýnky, kterou chcete s první plotýnkou zkombinovat.
- Rozsvícené čáry označují zkombinovanou plotýnku, u které bude rozsvícený pouze displej spodní úrovně výkonu a bude na něm blikat "0"; rozsvícená čára mezi plotýnkami zmizí.
- Pomocí posuvného vypínače nastavte požadovanou úroveň výkonu pro zkombinovanou plotýnku.
- Pro pozdější změny výkonu vždy nejprve stiskněte displej pro dolní plotýnku.

INFORMACE!

Přemostěná varná zóna neumožňuje provoz se zvýšením výkonu; k dispozici jsou pouze úrovně výkonu do 9.

Deaktivace přemostěné varné zóny

Úroveň výkonu pro zkombinovanou plotýnku nastavte na "0" nebo plotýnku vypněte čidlem (O). Na displeji se zobrazí "0". Po několika sekundách začnou zase všechny plotýnky fungovat nezávisle na sobě.

INFORMACE!

Pokud jsou zkombinované dvě plotýnky, ale na jedné z nich není žádný hrnec, zkombinovaná plotýnka se po 2 minutách rozdělí. Neaktivní plotýnka se vypne.

Rozpoznávání polohy pánve s automatickým přemostěním varných zón

(jen u některých modelů)

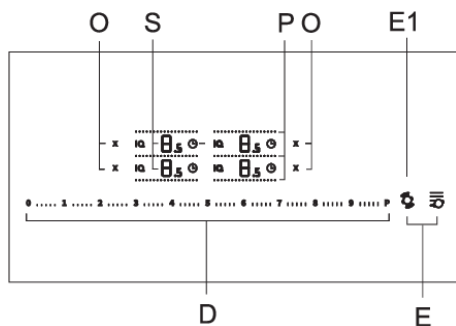

Rozpoznání polohy hrnce se aktivuje automaticky 10 sekund po zapnutí spotřebiče. Pokud je na varné desce hrnec, rozpozná funkce rozpoznání hrnce jeho polohu a automaticky zkombinuje plotýnky podle velikosti hrnce. Dvě sousední plotýnky se tak mohou spojit do jedné velké plotýnky. Aktivní a viditelný zůstane jen displej pro spodní plotýnku a bude na něm zobrazena blikající "0". Dělicí čára (P) zmizí.

Nyní můžete pomocí posuvného vypínače nastavit úroveň výkonu. Čidlo rozpoznání hrnce (E1) svítí, ale tlumeně. Automatické zkombinování plotýnek je možné i na vertikálně sousedících plotýnek. Automatické rozpoznání polohy hrnce můžete aktivovat kdykoli na 10 sekund stisknutím čidla pro rozpoznání hrnce (E1). Automatické rozpoznání hrnce a automatické zkombinování plotýnek fungují pouze u plotýnek, které ještě nejsou aktivované. Funkci kombinování plotýnek můžete vypnout tak, že nastavíte úroveň výkonu na "0" nebo stisknete příslušné čidlo pro deaktivaci (O). Tuto funkci můžete použít, když už je hrnec na varné desce nebo když je prázdný.

Pokud na varné desce není hrnec:

- Zapněte varnou desku. Všechny plotýnky jsou nastavené na »0«.
- Postavte hrnec na kteroukoli plotýnku. »0« na plotýnce s hrncem začne blikat. Nyní můžete pomocí posuvného vypínače nastavit úroveň výkonu. Tato funkce automaticky zkombinuje plotýnky podle velikosti hrnce.

- Můžete pokračovat s dalším hrncem a použít stejný postup.
- Tato funkce vám umožní nastavit rychleji úroveň výkonu. Jednoduše postavte hrnec na kteroukoli plotýnku a plotýnka ho automaticky rozpozná.

Pokud už na varné desce je hrnec:

- Zapněte varnou desku.
- Na displeji plotýnky, na které stojí hrnec, začne blikat »0«. Nyní můžete pomocí posuvného vypínače nastavit úroveň výkonu.
- Pokud je na varné desce několik hrnců, spotřebič automaticky pokračuje s volbou pro další plotýnku. Na displeji další plotýnky začne blikat »0«.

Když stisknete čidlo pro volbu u této plotýnky, automatické rozpoznání hrnce se deaktivuje a spotřebič přejde do režimu ručního nastavení.

VAROVÁNÍ!

Během prvních 10 sekund můžete deaktivovat automatické rozpoznání i v uživatelském nastavení pomocí parametru "Aut".

Změna úrovně varného výkonu posunutím hrnce

(jen u některých modelů)

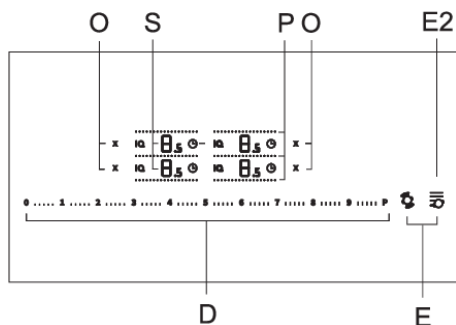

Změna úrovně varného výkonu posunutím hrnce je možná jen u některých modelů, a to u plotýnek na levé straně. Zvolte si dotykem displej pro zobrazení výkonu zvolené levé varné zóny, jenž následně začne blikat. Tlačítko funkce nastavení výkonu podle pohybu pánve ovládání pohybu pánve (E2) se rozsvítí. Pro aktivaci funkce stiskněte toto tlačítko. Obě plotýnky na levé straně se aktivují jako jedna velká plotýnka s několika přednastavenými úrovněmi výkonu: dolní plotýnka na úrovni 9 a horní plotýnka na úrovni 3.

Čidlo pro kontrolu pohybu hrnce svítí naplno. Úroveň výkonu těchto dvou plotýnek můžete později nastavit na nové hodnoty pomocí stejného postupu jako u běžné změny úrovně výkonu. Funkci ovládání pohybu pánve lze deaktivovat stlačením tlačítka rychlého vypnutí (O) varné zóny nebo nastavením výkonu na 0.

Posilovač výkonu

(V závislosti na modelu)

Funkce umožňuje dočasné vaření s maximálním výkonem, a to až 5 minut. Pak se provozní výkon automaticky sníží na úroveň 9. Funkci je možno znovu aktivovat, pokud systém není přehřátý.

Aktivace Power Boost

- Zvolte plotýnku a stiskněte symbol »P« na posuvném vypínači (D).
- Na displeji úrovně výkonu se objeví "P".
- Funkce posilovače výkonu není aktivovaná.

Deaktivace Power Boost

- Vypněte zvolenou plotýnku pomocí čidla (O).
- Snižte úroveň výkonu.

Ochrana proti přehřátí

- Varná deska je vybavena chladicím větrákem, který ochlazuje elektronické součástky během vaření. Větrák může ještě chvíli běžet i po dovaření.
- Indukční varná deska je rovněž vybavena vestavěným chráničem proti přehřátí, který chrání elektronické díly před poškozením. Chránič působí na několika úrovních. Když se teplota plotýnky podstatně zvýší, varný výkon se automaticky sníží. Pokud to nestačí, klesá výkon plotýnky dál, anebo ji bezpečnostní mechanismus vypne úplně. V takovém případě se na displeji objeví "F2". Až se plotýnka ochladí, bude znovu k dispozici celý její výkon.

Automatické vypnutí

Pokud budou čidla během vaření aktivována příliš dlouhou dobu (například kvůli rozlité tekutině nebo předmětu umístěnému na čidlech), všechny plotýnky se po 10 sekundách vypnou. Na displeji začne

blikat symbol .

Předmět odstraňte a rozlitou tekutinu setřete z čidel do 2 minut; jinak se varná deska automaticky vypne. Poslední nastavení můžete obnovit pomocí funkce paměti za použití čidla Stop&Go (H).

Funkce paměti

Tato funkce vám umožní vyvolat z paměti nastavení všech plotýnek, pokud byla varná deska omylem vypnuta. Toto je však možné pouze do pěti sekund po vypnutí desky.

- Desku znovu zapnete stisknutím čidla (A) pro zapnutí / vypnutí varné desky do 5 sekund po vypnutí. Na displeji bude 5 sekund blikat čidlo (H). Během této doby toto čidlo stiskněte a všechna nastavení, která byla aktivní těsně před vypnutím desky, se obnoví.

Pauza procesu vaření - funkce Stop&Go (pauza)

Funkci Stop&Go můžete použít k pozastavení provozu celé varné desky na dobu až 10 minut. Všechny plotýnky se dočasně automaticky vypnou. To se hodí, například když obsah jednoho hrnce překypěl a vy chcete varnou desku očistit.

Aktivace funkce pauzy Stop&Go

Aktivní je minimálně jedna nebo několik plotýnek. Stiskněte čidlo Stop&Go. Ozve se krátké pípnutí. Všechna nastavení na displejích začnou blikat; čidlo pauzy se rozsvítí a také bude blikat. Všechna nastavení časovače nebo hlídače minut se pozastaví. Všechna čidla jsou neaktivní, s výjimkou čidla pro pauzu (Stop/Go) a čidla pro zapnutí/ vypnutí. Pokud do 10 minut nestisknete žádné čidlo, všechny aktivní plotýnky se automaticky vypnou.

Ukončení pauzy / deaktivace funkce Stop&Go

Nejpozději do 10 minut stiskněte čidlo pro pauzu. Varná deska bude pokračovat v provozu se stejným nastavením jako před pauzou.

Dětská pojistka

Varnou desku lze uzamknout proti nechtěné aktivaci.

INFORMACE!

Varná deska musí být vypnutá nebo v pohotovostním režimu.

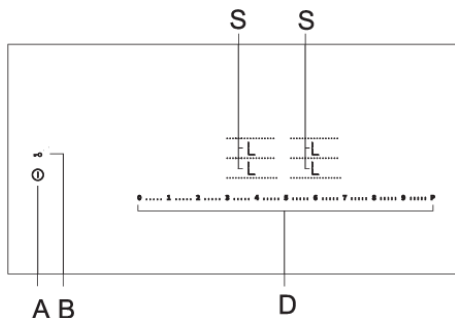

Aktivace dětské pojistky

Varná deska musí být vypnutá nebo v pohotovostním režimu. Varnou desku zapněte stisknutím čidla (A). Stiskněte čidlo pro dětskou pojistku (B) a přidržte ho na 3 sekundy. Na displejích všech plotýnek se na 5 sekund objeví "L". Nyní je varná deska uzamknutá. Po 5 sekundách se automaticky přepne do pohotovostního režimu.

Deaktivace dětské pojistky

Ovládače varné desky můžete odemknout stejným způsobem (v opačném pořadí). Varnou desku zapněte stisknutím čidla pro zapnutí. U všech plotýnek se objeví "L". Stiskněte čidlo pro dětskou pojistku (B) a přidržte ho na 3 sekundy. Na displejích všech plotýnek se místo "L" zobrazí "0". Nyní je varná deska připravená k použití.

Poznámka: Pokud je aktivovaná funkce dětské pojistky (B) v režimu uživatelských nastavení (viz kapitolu "Režim uživatelského nastavení"), zamkne se varná deska automaticky po každém vypnutí.

INFORMACE!

Funkci zámku aktivujte vždy před čištěním, abyste desku omylem nezapnuli.

Funkce časovače

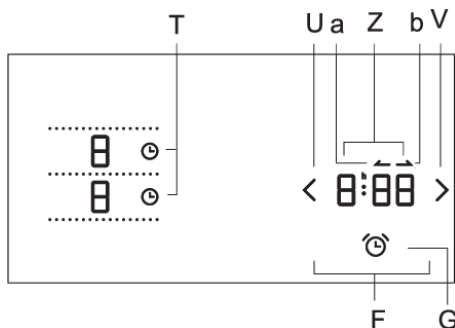

Tato funkce umožňuje dva provozní režimy:

- Funkce nastavení hlídače minut (odpočítávacího časovače), která platí pro celou varnou desku. Tato funkce jen zapipá, když uplyne nastavený čas.
- Nastavení časovače, který platí pro zvolenou plotýnku. Pro každou plotýnku můžete nastavit zvláštní časovač. Když uplyne nastavený čas, plotýnka se automaticky vypne.

1 Hlídač minut (neboli odpočítávací časovač)

Minutka funguje samostatně a nesouvisí s provozem žádné varné zóny. Když je minutka nastavena, bude pokračovat v odpočítávání času, i když varnou desku vypnete. Minutku lze vypnout pouze při zapnuté varné desce.

Aktivace hlídače minut (odpočítávacího časovače)

Varná deska je zapnutá.

- Stiskněte čidlo pro zvolení hlídače minut. Čidlo začne blikat.
- Na displeji se zobrazí "0:00".

- Pomocí čidel (U) a (V) nastavte čas. Pokud do deseti sekund není nastaven žádný čas, hlídač minut se automaticky vypne.
- Když je hlídač minut aktivní, jeho čidlo naplno svítí.
- Hlídač minut zůstane aktivní, i když vypnete varnou desku.

Deaktivace odpočítávání

- Když je varná deska vypnutá, nejprve stiskněte čidlo pro zapnutí/vypnutí, aby se varná deska zapnula.
- Poté stiskněte současně čidla (U) a (V) pro nastavení časovače / hlídače minut. Jiná možnost:
- Stiskněte čidlo (U) pro nastavení časovače / hlídače minut a přidržte ho, dokud se na displeji neobjeví "0:00".

2 Časovač programu

Časovač programu usnadňuje proces vaření tím, že umožňuje vidět a nastavit dobu vaření pro zvolenou varnou zónu. Po uplynutí času nastaveného na časovači se varná zóna automaticky vypne a vydá zvukový signál. Zvukový signál vypnete dotykem na libovolné tlačítko nebo se po chvíli vypne automaticky. Vypnutí časovače programu lze nastavit nezávisle na všech varných zónách. Časovač programu může být nastaven pouze pro aktivní varnou zónu.

Zobrazení času vaření - stopky

Varná deska je zapnutá.

- Stiskněte tlačítko časovače pro požadovanou aktivní varnou zónu (T). Tlačítko začne blikat.
- Doba, která uběhla od zapnutí příslušné varné zóny a symbol odpočtu (b) se zobrazí na jednotce displeje časovače.

Nastavení časovače

Varná deska je zapnutá.

- Stiskněte tlačítko časovače pro požadovanou aktivní varnou zónu (T). Tlačítko začne blikat.
- Zobrazí se symbol odpočítávání (a) a čas, který uplynul od zapnutí varné zóny "1:15".
- Stiskněte displej časovače (Z) pro nastavení času na "0:00" a symbol odpočítávání. Pomocí tlačítek (U) a (V) nastavte čas vaření. Tlačítko časového spínače programu pro příslušnou varnou zónu bude zcela rozsvícené.
- Pokud do pěti sekund není nastaven žádný čas pomocí čidel (U) a (V), časovač se automaticky vypne.
- Stejně kroky k nastavení časovače nebo stopek zopakujte pro další aktivní plotýnku.

INFORMACE!

Pokud je časovač současně aktivován pro několik plotýnek, zobrazí se na displeji čas zvolený naposled. Když je zbývající čas pro jednu z plotýnek kratší než jedna minuta, zobrazí se čas pro tuto plotýnku. Poslední minutu před uplynutím nastaveného času bude čas zobrazován v sekundách.

Vypnutí časovače

- Stisknutím čidla pro volbu časovače zvolte ten časovač nebo odpočítávací časovač, který chcete deaktivovat.
- Poté stiskněte současně čidla (U) a (V) pro nastavení časovače / hlídače minut. Jiná možnost:
- Stiskněte čidlo (U) pro nastavení časovače / hlídače minut a přidržte ho, dokud se na displeji neobjeví "0:00".

Vypnutí alarmu časovače / hlídače minut

Když uplyne nastavený čas nebo doba vaření, zazní alarm. Čidlo časovače hlídače minut pro příslušnou plotýnku začne blikat a na displeji časovače bliká "00". Alarm vypnete stisknutím kteréhokoliv čidla.

Pro rychlejší nastavení doby vaření stiskněte a přidržte čidlo (U) nebo (V). Pokud stisknete čidlo (U) ihned po aktivování časovače / hlídače minut, můžete nastavit požadovanou dobu provozu / vaření, počínaje od 1:00 (1 hodina). Časovač bude mít přednost před bezpečnostním vypnutím, když je dosažena nejdelší povolená doba vaření.

Trvání alarmu lze změnit v uživatelských nastaveních pomocí parametru "Sou". K dispozici je další parametr "Uol", který specifikuje hlasitost alarmu. V uživatelských nastaveních lze deaktivovat automatický časovač se stopkami (odpočet) pro aktivovanou varnou zónu prostřednictvím parametru "CLo". Pokud si v tomto případě zvolíte časovač, zobrazí se na jednotce displeje "0.00" a stopky se aktivují (časovač se stopkami).

Automatické programy vaření - IQ funkce

Systém IQcook automaticky kontroluje postup vaření; po skončení vaření ovšem nevypne automaticky jednotlivé funkce. To musíte udělat ručně nebo pomocí ČASOVAČE - odpočítávacího časovače nebo hlídače minut.



Použití funkcí

Systém IQcook můžete použít u jakékoli plotýnky, a to tak, že stisknete čidla IQ a zvolíte požadovaný program vaření.

Pro všechny funkce kromě smažení / osmahnutí používejte pokličku. Pouze v takovém případě je zaručeno optimální fungování programu. Až do konce procesu vaření používejte stejný hrnec nebo pánve.

Před zapnutím varné desky musí být plotýnka a dno hrnce nebo pánve čisté.

Postup pro přípravu:

Do hrnce nebo pánve dejte vodu a jídlo a hrnec / pánve postavte na plotýnku.

Pokud varíte za použití vody, zkontrolujte, zda je hladina vody maximálně 50 mm pod horním okrajem hrnce nebo pánve.

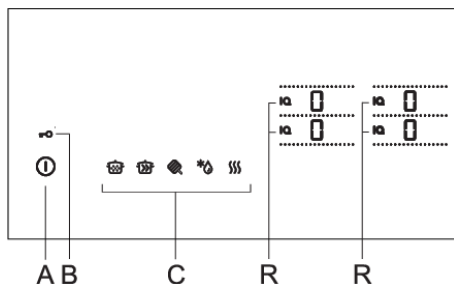

- Na hrnec dejte pokličku.
Stiskněte čidlo pro zapnutí / vypnutí varné desky (A). Ozve se krátké pípnutí.
- Stisknutím symbolu IQ pro zvolenou plotýnku aktivujete systém IQcook. Rozsvítí se všechny dostupné programy vaření (C) a symbol IQ bude svítit naplno. Samotný program pečení (L) umožňuje dodatečné nastavení, která jsou zobrazená v zóně regulace výkonu.

- Automatický program vaření se nyní aktivoval a vaření se zapne za 5 sekund po stisknutí zvoleného tlačítka IQ programu. Symbol IQ bude svítit naplno a na displeji bude zobrazeno "_" na znamení zahájení procesu vaření.
- Můžete nastavit jakoukoli funkci časovače (F).



POMALÉ VAŘENÍ

Tato funkce se používá u jídel, která se vaří déle, při nízké teplotě a mírném varu.

Jídla: POLÉVKY, GULÁŠ, DUŠENÉ POKRMY, OMÁČKY, RÝŽE atd.

Smartsense zajišťuje, že se pokrm na pánvi nespálí. Program pomalého vaření umožňuje kombinovat více programů, jako například při přípravě boloňské omáčky. Nejprve zvolte program pro smažení / osmahnutí, aby se zahřál olej. Když varná deska zapípá, přidejte cibuli a osmahněte ji, potom přidejte maso, vodu, konzervovaná rajčata, bylinky a koření... Potom na této nebo jiné plotýnce zvolte program pomalého vaření a po zbytek času vařte omáčku při nízké teplotě. Program pomalého vaření lze aktivovat, poté co byl pokrm přiveden k varu manuálními nastavením. Například: Vařte polévku manuálně na úrovni 9 nebo P; následně přepněte na program pomalého vaření, abyste mohli pokračovat v mírném přivádění k varu.

Bezpečnostní funkce IQ systému - smartsense

Na displeji se zobrazí symbol (b) a varná deska zapípá. Systém přeruší přívod energie. Symbol zůstane rozsvícený, dokud uživatel varnou desku nevypne.

Poznámka: Rýži před vařením vyperte. Na jeden díl rýže přidejte dva nebo tři díly vody.

Na displeji se během provozu zobrazí tyto symboly:

Dosud nebyla dosažena optimální teplota: "_"

Byla dosažena optimální teplota: "="



VAŘENÍ S VELKÝM MNOŽSTVÍM VODY

Tato funkce vám umožní uvést vodu rychle do varu a udržovat teplotu varu. Tato funkce je vhodná pro vaření vodnatých jídel a jídel vařených ve vodě.

Jídla: ZELENINA, BRAMBORY, TĚSTOVINY...

Poznámka: Před vařením zeleninu, obzvláště brambory důkladně umyjte vodou. Tím zabráníte pění během procesu vaření. Když se voda začne vařit (pod pokličkou), rozsvítí se symbol (=) a zazní pípnutí.

Některá jídla při vaření pění. Zvedněte pokličku a obsah promíchejte. Používejte pokličku s odvodušňovacím ventilem! Při vaření za použití velkého množství vody se může stát, že se kapalina ještě viditelně nevaří. Nechte pokličku přiklopenou, dokud systém vodu nezahřeje do mírného varu. Intenzita udržování varu může také záviset na druhu hrnce a pokličky.

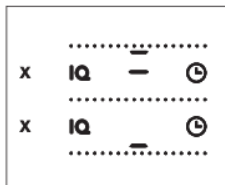

Na displeji se během provozu zobrazí tyto symboly:

Dosud nebyla dosažena optimální teplota: "_"

Byla dosažena optimální teplota: "="



SMAŽENÍ / OSMAHNUTÍ

Vhodné pro přípravu masa s různými úrovněmi výkonu. Maso se rovnoměrně propeče a zůstane šťavnaté.

Funkce pečení je vhodná pro pánve, které vyžadují menší množství oleje nepřesahující výšku 10 mm. Pokud je dosaženo vhodné teploty oleje, zobrazí se na jednotce displeje symbol "_". Po zaznění bzučivého zvuku, můžete pokrm přidat na pánev.

Vhodné pro přípravu JAKÉHOKOLI MASA, RYB, PALAČINEK NEBO OMELET, VAJEC, ZELENINY apod.

Poznámka: Palačinky a omelety - Rozlijte olej rovnoměrně po celém povrchu pánve a postavte pánev na plotýnku. Zapněte IQ systém. Když se na displeji objeví symbol "=", přilijte palačinkové nebo omeletové těsto. U každé další palačinky nebo omelety nejprve dejte na plotýnku asi na 30 sekund prázdnou pánev jen s olejem a poté přilijte další dávku těsta.

Požadovanou úroveň výkonu lze nastavit již na začátku, případně ji lze změnit za běhu.

Úrovně výkonu:

Úroveň 1 = velmi nízká

Úroveň 2 = nízká (přednastavená)

Úroveň 3 = střední

Úroveň 4 = vysoká

Pro volbu úrovně výkonu nejprve stiskněte tlačítko Iq programu pečení. Následně se na jednotce displeje zobrazí na několik sekund všechny dostupné úrovně od 1 do 4, poté se jednotka displeje vrátí na úroveň 2 (přednastavená hodnota). Po dobu zobrazení úrovně výkonu, můžete stisknout příslušnou sekci jezdcy pro nastavení úrovně výkonu vaření. Později můžete úroveň výkonu nastavit také během vaření stisknutím tlačítka IQ a následným nastavením požadované úrovně výkonu.

UPOZORNĚNÍ!

Současná teplota je "nízká".

Na displeji se během provozu zobrazí tyto symboly:

Dosud nebyla dosažena optimální teplota: "_".

Byla dosažena optimální teplota: "=".

ROZMRAZOVÁNÍ ZMRAZENÝCH POTRAVIN

Tato funkce je vhodná pro rozmrazování zmrazených potravin všeho druhu.

Tato funkce je vhodná i pro rozpouštění čokolády.

UDRŽOVÁNÍ JÍDLA V TEPLĚ

Tato funkce je vhodná pro udržování jakéhokoli jídla v teple. Udrží teplotu jídla kolem 70°C. Je vhodná i pro přípravu svařeného vína.

Příklad: Při vaření guláše pomocí funkce pomalého vaření přepněte na tento systém po dokončení vaření a jídlo zůstane teplé.

Na displeji se během provozu zobrazí tyto symboly:

Dosud nebyla dosažena optimální teplota: "_".

Byla dosažena optimální teplota: "=".

Vypnutí varné zóny





Plotýnku můžete vypnout pomocí příslušného čidla (O), které svítí vedle aktivní plotýnky. Když je úroveň výkonu všech plotýnek nastavena na "0", vypne se po 10 sekundách celá varná deska.

Indikátor zbytkové teploty

Sklokeramická deska je vybavená i zobrazením zbytkového tepla "H". Sklokeramická plotýnka není zahřívána přímo, nýbrž pouze nepřímo, teplem vyzařovaným zpět z hrnce. Dokud svítí po vypnutí varné desky symbol "H", znamená to, že je na plotýnce zbytkové teplo, které se dá využít k udržování jídla v teple nebo k rozmrazování. I když znak "H" zmizí, může být plotýnka ještě horká. Buďte opatrní, protože hrozí nebezpečí popálení!

Maximální doba vaření

Z důvodu bezpečnosti je doba vaření na každé varné zóně omezena maximální dobou vaření. Maximální doba vaření závisí na právě nastavené úrovni výkonu. Pokud nedojde ke změně úrovně, varná zóna se automaticky vypne po dosažení maximální doby vaření.

Stupeň	1	2 2,5	3	4 4,5	5	6 6,5	7 7,5	8 8,5	9	P*				* 	
Maximální doba provozu (v hodinách)	8	8	6	6	4	4	2	1,5	1,5	1,5	6	6	6	8	2

* Po 5 minutách se úroveň výkonu automaticky sníží na 9; po 1,5 hodinách se plotýnka vypne

Vypnutí celé varné desky

Kuhališče lahko kadarkoli izklopite z dotikanjem tipke za vklop/ izklop (A).

Uživatelské nastavení

Nastavení akustického signálu, automatických vlastností a zamčení parametrů

Můžete nastavit hlasitost akustického signálu a trvání akustického alarmu, aktivovat automatický zámek, deaktivovat automatický časovač a deaktivovat automatické rozpoznání pánve.

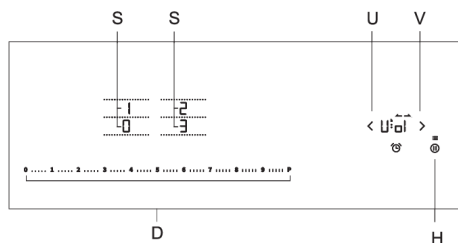

Uol: Akustický signál a budík (hlasitost)

Sou: Trvání budíku

Loc: Automatický zámek

Aut: Automatické rozpoznání pánve

Clo: Automatické aktivování časovače

P xx: Celkový maximální výkon (nastavení je možné do 2 minut po připojení spotřebiče k napájecí síti)

Chcete-li aktivovat nabídku nastavení parametrů, stiskněte tlačítko pauzy (H), když je spotřebič vypnutý, a podržte jej na 3 sekundy. Na displeji časovače se objeví první parametr "Uol", což indikuje hlasitost akustických signálů. Stisknutím tlačítka nastavení časovače (U) a (V) zvolte typ nastavení.

Dostupné hodnoty parametrů se zobrazují na displejích jednotky varné zóny. Chcete-li změnit hodnotu, stiskněte zvolený parametr, který se rozsvítí intenzivněji/jasněji. Všechny parametry je možné potvrdit a uložit stiskem tlačítka pauza (H) a podržením na 2 sekundy. Pak zazní krátké pípnutí. Pokud nechcete uložit nová nastavení parametrů, zavřete režim uživatelských nastavení stisknutím tlačítka zap / vyp.

Hlasitost (síla) zvukového signálu a alarmu »Uol«

Můžete nastavit tyto hodnoty:

0 na displeji = vypnout (neplatí pro alarm a zvukový signál chyby)

1 na displeji = minimální hlasitost

2 na displeji = střední hlasitost

3 na displeji = maximální hlasitost (výchozí nastavení)

Po každé změně zazní krátký zvukový signál s nově nastavenou hlasitostí.

Trvání zvukového signálu »Sou«

Můžete nastavit tyto hodnoty:

0 na displeji = 5 sekund

0,5 na displeji = 1/2 minuty

1 nad displeji = 1 minuta

2 na displeji = 2 minuty (výchozí)

Dětská pojistka »Loc«

Pokud je aktivovaná automatická funkce dětské pojistky v režimu uživatelských nastavení, zamkne se varná deska automaticky po každém vypnutí.

0 na displeji = vypnout (výchozí nastavení)

1 na displeji = zapnout

Rozpoznání polohy hrnce s automatickým zkombinováním plotýnek »Aut«

Pokud je funkce rozpoznávání polohy pánve s automatickým přemostěním varných zón deaktivována v režimu uživatelských nastavení, spotřebič bude vždy obsluhován ručně (při každém zapnutí spotřebiče nebude automatické rozpoznávání 10 sekund).

0 na displeji = vypnout

1 na displeji = zapnout (výchozí nastavení)

Automatické aktivování časovače »CLO«

Pokud je aktivace automatického časovače deaktivována v režimu uživatelských nastavení, spotřebič při stlačení symbolu časovače zobrazí "0:00" spíše než čas, který uplynul od aktivace varné zóny.

0 na displeji = vypnout

1 na displeji = zapnout (výchozí nastavení)

Celkový maximální výkon "Pxx" (xx znamená výkon)

Chcete-li nastavení aktivovat, stiskněte a podržte tlačítko pauza (H) na 3 sekundy po připojení spotřebiče k elektrické síti. P74 se objeví na displeji časovače, což indikuje celkový výkon 7,4 kW. Stisknutím tlačítka nastavení časovače (U) a (V) nastavte limit výkonu. Toto nastavení je možné provést nebo nastavit jen do 2 minut po připojení spotřebiče k elektrické síti. Pokud si přejete toto nastavení změnit později, spotřebič se musí na několik sekund odpojit od elektrické sítě.

Maximální limit výkonu zařízení

Pokud má elektroinstalace u vás doma jiné limity proudu, je možné maximální příkon varné desky snížit:

P23 na displeji = 2,3 kW = 10 A

P28 na displeji = 2,8 kW = 12 A

P30 na displeji = 3,0 kW = 13 A

P37 na displeji = 3,7 kW = 16 A

P74 na zobrazovací jednotce = 7,4 kW = 2 x 16 A (přednastavené)

Změněné nastavení můžete potvrdit a uložit stiskem tlačítka pauzy (H) a podržením na 2 sekundy. Pak zazní krátké pipnutí. Pokud nechcete uložit nová nastavení parametrů, stiskněte tlačítko zapnutí/vypnutí.

INFORMACE!

Pokud je úroveň výkonu snižena, může být snižené i nastavení a výsledný varný výkon. Spotřebič je vybaven systémem řízení výkonu, který zajišťuje, aby byl účinek snížení výkonu minimální.

Údržba a čištění

Po každém použití počkejte až sklokeramický povrch vychladne a vyčistěte jej. V opačném případě se veškeré nečistoty vpálí do horkého povrchu, když příště použijete varnou desku.

Při pravidelné údržbě sklokeramické varné desky používejte výrobky pro speciální ošetření s vytvářením ochranného filmu na povrchu z důvodu předcházení nalepení špíny.

Před každým použitím sklokeramického povrchu utřete špínu nebo jiné nečistoty, které by mohly poškrábat povrch, z varné desky a dna nádobí.

INFORMACE!

Drátěnka, hrubé čisticí houby a abrazivní (škrábající) prášky mohou poškrábat povrch. Povrch se může také poškodit agresivními sprejovými čistíči a nevhodnými tekutými čistíči.

Nápisy se mohou opotřebovat v důsledku agresivních nebo abrazivních čistících nebo nádob s drsným, příp. poškozeným dnem.

Použijte navlhčenou jemnou utěrku pro odstranění menších nečistot. Poté povrch do sucha utřete.

Odstraňte skvrny od vody jemným roztokem octu. Ovšem nepoužívejte to na rám (pouze u některých modelů), protože může ztratit lesk. Nepoužívejte agresivní sprejové čistíče nebo prostředky odstraňující vodní kámen.

Používejte speciální sklokeramické čistíče pro odolnou špínu. Dodržujte pokyny výrobce. Ubezpečte se, že jste úplně odstranili veškeré pozůstatky čistících po čištění, poněvadž mohou poškodit sklokeramický povrch, když se varné zóny ohřejí.

Odstraňte odolnou špínu a zbytky spálení pomocí škrabky. Při používání škrabky dávejte pozor, abyste se nezranili.

INFORMACE!

Škrabka není součástí vybavy spotřebiče.

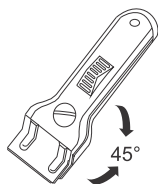

INFORMACE!

Škrabku používejte výhradně, pokud se špína nedá odstranit vlhkou utěrkou nebo speciálními čistíči pro sklokeramické povrchy.

Držte škrabku ve správném úhlu (45° až 60°). Mírně zatlačte škrabkou proti sklu a proklouzněte skrz nápisy, abyste odstranili špínu. Ubezpečte se, že plastový držák škrabky (u některých modelů) se nedostane do styku s horkou varnou zónou.

INFORMACE!

Netlačte škrabkou kolmo vůči sklu a nepoškrábejte povrch varné desky hrotem nebo nožem škrabky.

Jakýkoliv cukr nebo cukrem posypaný pokrm okamžitě odstraňte ze sklokeramické varné desky pomocí škrabky, i kdyby byla varná deska pořád horká, protože cukr může způsobit trvalé poškození povrchu sklokeramické desky.

Tabulka odstraňování poruch a chyb

V záruční době může vykonávat opravy výhradně servisní středisko oprávněné výrobcem.

Před jakýmkoliv opravami se ubezpečte, že je zařízení odpojeno od elektřiny vytažením vypínače nebo vytáhnutím napájecího kabele ze zásuvky.

Neoprávněné zásahy a opravy spotřebiče mohou způsobit riziko rány elektrickým proudem a nebezpečí zkratu, proto je neprovádějte. Přenechte tuto práci odborníkovi, resp. servisnímu technikovi.

V případě menších poruch ve fungování tohoto spotřebiče si v tomto návodu ověřte, zda můžete jejich příčinu odstranit sami.

Pokud spotřebič nefunguje z důvodu nesprávného ovládání či manipulace, není návštěva opraváře ani v době trvání záruky bezplatná.

Návod k použití uschovejte pro případné pozdější použití či pro budoucího majitele spotřebiče.

V následující tabulce je několik rad ohledně řešení běžných problémů.

Problém/chyba	Příčina
Pojistka se často vyhazuje.	Zavolejte servisního technika.
Nepřetržitě pípání a zobrazení 	Voda se rozlila po povrchu senzoru nebo byl nad senzory umístěn předmět. Otřete povrch senzoru.
F2 na displeji	Varná zóna se přehřála. Počkejte, až varná zóna vychladne.
F na displeji	To znamená, že během provozu došlo k chybě.

Pokud se vám navzdory dodržování výše uvedených rad nepodařilo poruchu odstranit, obraťte se na autorizovaný servis. Odstranění poruch nebo reklamace, které vzniknou následkem nesprávného zapojení či používání spotřebiče, do záruky nespádají. Náklady na opravu v tomto případě hradíte sami.



VAROVÁNÍ!

Před opravou odpojte spotřebič od elektrické sítě (vyjmutím pojistky nebo vytažením zástrčky ze zásuvky).

Hluk během indukčního vaření

Šumy a zvuky	Příčina	Řešení
Provozní šum vytvářený indukcí	Indukční technologie je založena na vlastnostech některých kovů vystavených elektromagnetickému účinku. Ten má za následek vznik takzvaných vířivých proudů, které nutí molekuly k tomu, aby kmitaly. Kmity (vibrace) se převádějí na teplo. To může způsobit tichý šum podle typu kovu.	Je to normální a nejedná se o žádnou chybnou funkci.
Bzučení podobající se zvuku transformátoru	Dochází k němu při vaření na vysoké úrovni výkonu. Důvodem je množství energie přenášené z varné desky do hrnce nebo pánve.	Tento zvuk zmizí nebo zeslábne, jakmile snížíte úroveň výkonu.
Vibrace a praskot varného nádobí	Tento zvuk se objevuje u varného nádobí (hrnců nebo pánví) vyrobených z různých materiálů.	Způsobují ho vibrace v přiléhajících plochách skládajících se z vrstev z různých materiálů. Tento zvuk závisí na varném nádobí. Může se měnit podle množství a typu vařené potraviny.
Hluk ventilátoru	Správná funkce indukčních elektronických dílů vyžaduje regulaci teploty. Varná deska je proto vybavena ventilátorem, který se spouští různou rychlostí podle detekované teploty.	Ventilátor může zůstat v chodu i po vypnutí varné desky, jestliže teplota bude stále příliš vysoká.

Bezpečnostní funkce a displej chyb

Varná deska je vybavena čidly přehřátí. Tato čidla mohou automaticky dočasně vypnout jakoukoli plotýnku nebo celou varnou desku.

Chyba, možná příčina, řešení

Trvalé pípání a na displeji bliká .

- Na povrchu čidla je rozlitá tekutina nebo je na něm umístěný nějaký předmět. Otřete povrch čidla.

»F2« na displeji

- Varná zóna se přehřála. Počkejte, až varná zóna vychladne.

»F« na displeji

- To znamená, že během provozu došlo k chybě.



VAROVÁNÍ!

Pokud se vyskytne chyba nebo pokud znak "F" nezmizí, odpojte varnou desku na několik minut od elektrické sítě (vytáhněte pojistku nebo vypněte hlavní vypínač); pak varnou desku znovu připojte k síti a zapněte hlavní vypínač.

Jestliže problém navzdory dodržení výše uvedených pokynů přetrvává, zavolejte autorizovaného servisního technika. Na opravy nebo na jakékoliv záruční reklamace, které budou způsobeny nesprávným připojením nebo používáním spotřebiče, se nevztahuje záruka. V takovém případě hradí uživatel náklady na opravu.



VAROVÁNÍ!

Před opravou odpojte spotřebič od elektrické sítě (vyjmutím pojistky nebo vytažením zástrčky ze zásuvky).

Instalace vestavěné varné desky

Postup instalace

- Pracovní deska musí být zcela rovná.
- Vhodně chráňte okraje vyříznutého otvoru.
- Připojte varnou desku k elektrické síti (viz pokyny pro připojení varné desky k elektrické síti).
- Vložte varnou desku do vyříznutého otvoru.

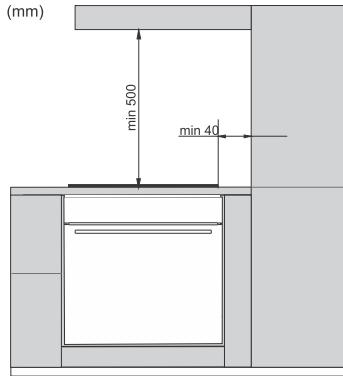

- Instalaci spotřebiče do kuchyňské pracovní desky a jeho připojení k elektrické síti smí provádět pouze dostatečně kvalifikovaný technik.
- Dýha nebo jiná povrchová úprava kuchyňského nábytku, do kterého má být varná deska zabudována, by měla být ošetřena tepelně odolným lepidlem (100°C); jinak může dojít ke změně barvy nebo deformaci povrchové úpravy pracovní desky.
- Použití rohových lišt z masivního dřeva na pracovních deskách za varnou zónou je povoleno pouze v případě, že vzdálenost mezi lištou a varnou deskou není menší, než je uvedeno na instalačních plánech.
- Varná deska je dimenzována pro zabudování do pracovní desky nad kus kuchyňského nábytku o šířce 600 mm a více.

- Závěsné nebo nástěnné kuchyňské prvky by měly být instalovány dostatečně vysoko, aby nezasahovaly do pracovního procesu.
- Vzdálenost mezi varnou deskou a digestoří by neměla být menší, než jak je uvedeno v návodu k instalaci kuchyňského digestoře. Minimální vzdálenost je 500 mm.
- Vzdálenost mezi okrajem spotřebiče a sousedním vysokým prvkem kuchyňského nábytku by neměla být menší než 40 mm.
- Použití rohových lišt z masivního dřeva na pracovních deskách za varnou zónou je povoleno pouze v případě, že vzdálenost mezi lištou a varnou deskou není menší, než je uvedeno na instalačních plánech.
- Minimální vzdálenost mezi vestavnou varnou deskou a zadní stěnou je vyznačena na instalačním výkresu.

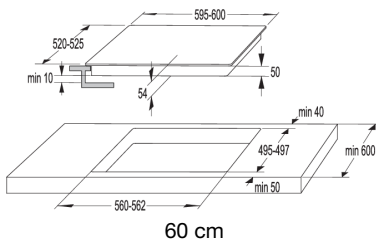

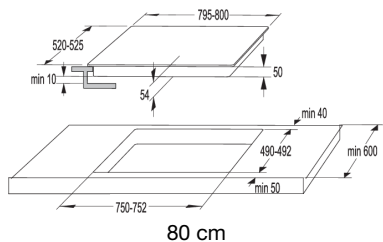

80 cm

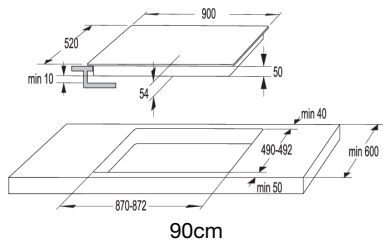

90cm

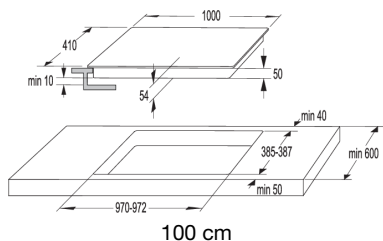

100 cm

Větrací otvory ve spodní části kuchyňské linky.



INFORMACE!

Normální fungování elektronických součástek indukční varné desky vyžaduje dostatečnou cirkulaci vzduchu.

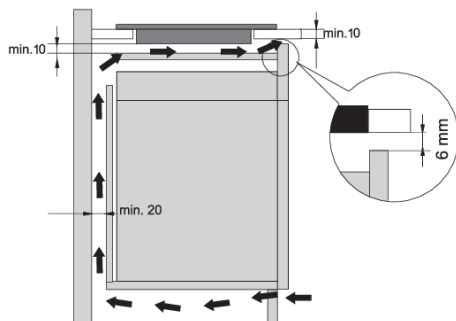

Nižší skříňka se zásuvkou

- Po celé šířce zadní strany spodní části kuchyňské linky musí být otvor o výšce alespoň 140 mm. Navíc by měl být i na přední straně po celé šířce otvor o výšce alespoň 6 mm.
- Horizontální dělicí stěnu je vhodné instalovat podél celé varné desky, umístěnou pod ní. Mezi dělicí stěnou a spodním koncem zařízení by měl být prostor o minimálně 10 mm. Ze zadní strany by mělo být umožněno dostatečné větrání.

- Varná deska je osazena ventilátorem umístěným v její spodní části. Pokud je pod kuchyňskou skříňkou zásuvka, nepoužívejte ji k ukládání malých předmětů nebo papíru, protože by mohly, pokud by se nasaly do ventilátoru, poškodit ventilátor a chladicí systém. Kromě toho nepoužívejte zásuvku k ukládání hliníkové fólie nebo hořlavých látek nebo kapalin (jako jsou spreje). Uchovávejte takové látky mimo varnou desku. Nebezpečí výbuchu!
- Mezi obsahem zásuvky a vstupními otvory ventilátoru by měla být mezera alespoň 20 mm.

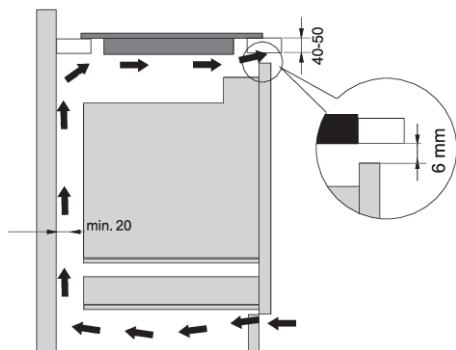

Spodní skříňka s troubou

- Instalace trouby pod indukční varnou desku je možné u trouby s chladicím ventilátorem.
- Před nainstalováním trouby je třeba odstranit zadní stěnu skříňky v prostoru otvoru pro instalaci.
- Na přední straně by navíc měl být otvor o velikosti alespoň 6 mm, a to po celé šířce skříňě.
- Pokud nainstalujete pod varnou desku jiné spotřebiče, nemůžeme zaručit správnou funkci.

Zapuštěná montáž do pracovní desky

Pro zapuštěnou montáž jsou vhodné spotřebiče bez fazetových okrajů nebo ozdobných rámců.



Instalace zařízení

Zařízení lze nainstalovat pouze na pracovní desku odolnou vůči vysokým teplotám a vodě, jako jsou třeba pracovní desky vyrobené z (přírodního) kamene (mramor, žula), nebo masivního dřeva (okraje kolem výřezu musí být zatmelovány). Při instalaci do pracovní desky vyrobené z keramiky, dřeva či skla byste měli použít dřevěný pomocný rám. Rám není součástí zařízení. Toto zařízení lze instalovat na pracovní desky z jiných materiálů pouze v případě, že to konzultujete s výrobcem dané pracovní desky a ten vám to výslovně odsouhlasí. Vnitřní rozměry základní jednotky by měly být minimálně stejné jako vnitřní výřez pro zařízení. To vám umožní snadné vyjmutí zařízení z pracovní desky. Pripevněte těsnicí pásku kolem obvodu spodní části skleněné desky.

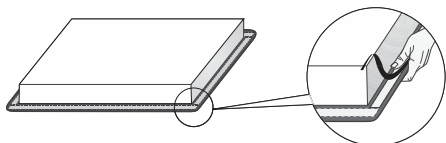

Nejprve potáhněte napájecí kabel přes výřez. Zařízení umístěte uprostřed výřezu. Zařízení zapojte do sítě (viz pokyny pro zapojení zařízení). Před utěsněním zařízení odzkoušejte jeho provoz. Prostor mezi zařízením a linkou utěsněte pomocí silikonového těsnicího tmelu. Silikonový tmel pro utěsnění zařízení musí být žáruvzdorný (alespoň po 160 °C). Silikonový tmel vyhladte vhodným nástrojem. Dodržujte pokyny k použití zvoleného silikonového těsnicího tmelu. Zařízení nezapínejte, dokud tmel úplně nezaschne.

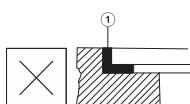
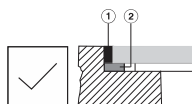

1. Silikonový těsnicí tmel
2. Lepicí páska

VAROVÁNÍ!

Věnujte zvláštní pozornost rozměrům pro zabudování u (přírodních) kamenných pracovních desek. Pokud zvolíte silikonový těsnicí tmel, berte v potaz materiál na pracovní desce a konzultujte to s výrobcem pracovní desky. Použití nevhodných silikonových tmelů může způsobit trvalé odbarvení určitých částí.

Odstranění zabudovaného zařízení

Odpojte zařízení ze sítě. Pro vyjmutí silikonového těsnění z okraje použijte vhodný nástroj. Zařízení vyjměte jeho potlačením nahoru zespodu.

VAROVÁNÍ!

Nepokoušejte se přístroj vyjmout z horní strany pracovní desky

VAROVÁNÍ!

Servisní oddělení odpovídá pouze za opravy a servis varné desky. Obratě se na prodejce specializovaného kuchyňského zařízení, pokud jde o opětovnou instalaci zapuštěné varné desky.

Kamenná pracovní deska

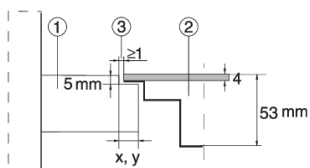

1. Kuchyňská deska
2. Zařízení
3. Otvor

Vzhledem k rezervě pro možné pochybení (tolerance) u sklokeramické desky zařízení a u výřezu v lince je mezera upravitelná (min. 2 mm).

Keramické, dřevěná nebo skleněná linka

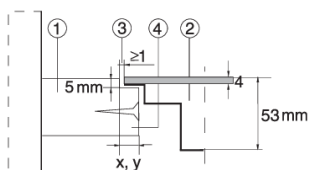

1. Kuchyňská deska
2. Zařízení
3. Otvor
4. Dřevěný rám o tloušťce 16 mm

Vzhledem k rezervě pro možné pochybení (tolerance) u sklokeramické desky zařízení a u výřezu v lince je mezera upravitelná (min. 2 mm). Dřevěný rám nainstalujte 5,5 mm pod horní okraj linky (viz obrázek).

Dodržujte poloměr pro skleněné okraje (R10, R2) při přípravě výřezu.

SKLO

VÝŘEZ

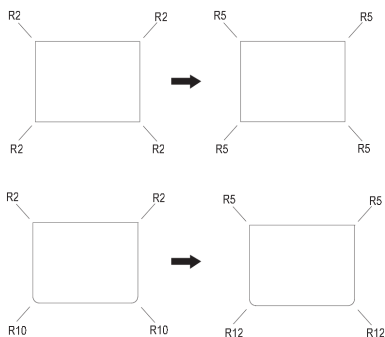

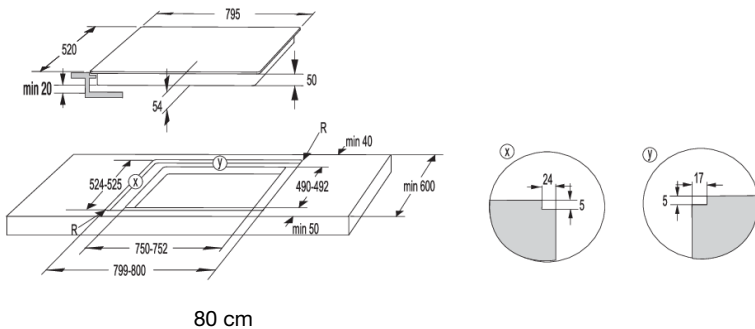
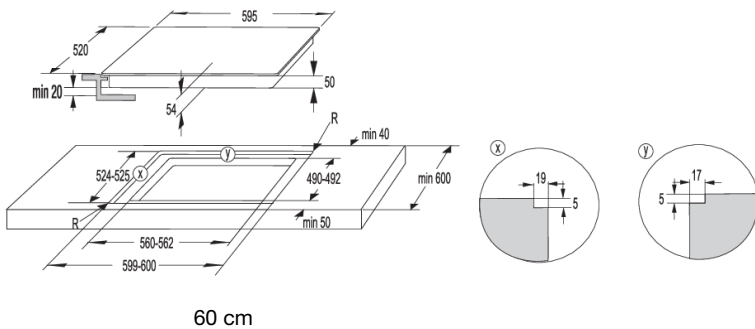
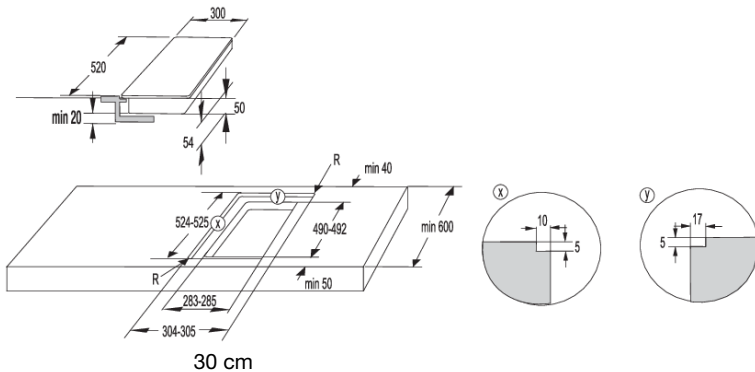

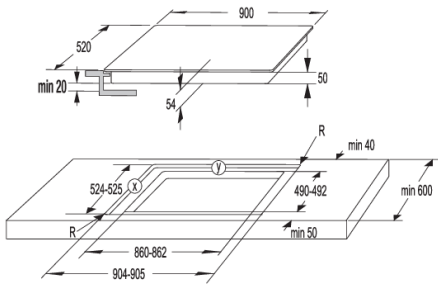

90cm

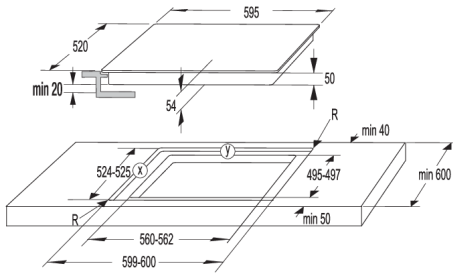
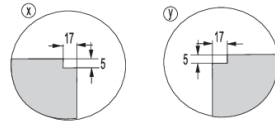

60 cm

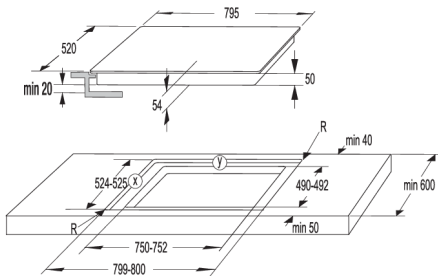
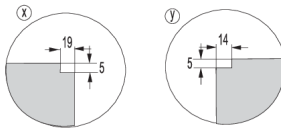

80 cm

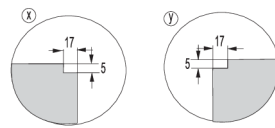
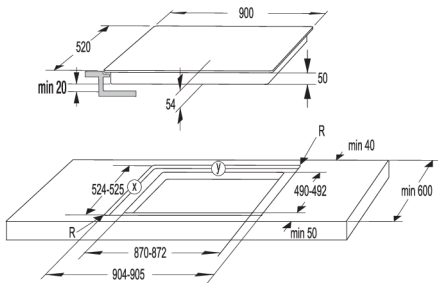
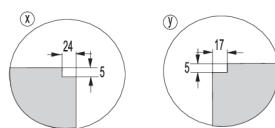

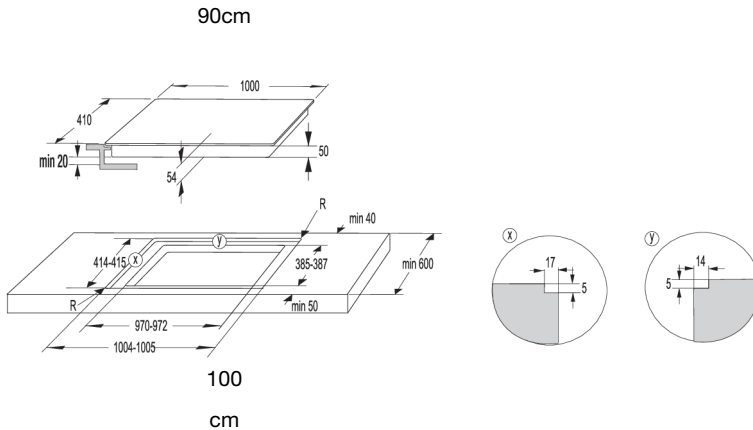

⚠ VAROVÁNÍ!

Pokud je trouba instalována pod zapuštěnou varnou deskou, pak by tloušťka pracovní desky měla být alespoň 40 mm.

Přípevnění pěnového těsnění

💡 INFORMACE!

Některá zařízení jsou dodávána s již připevněným těsněním!

Před instalací spotřebiče do kuchyňské linky upevněte na spodní stranu sklokeramické varné desky pěnové těsnění, které se dodává se spotřebičem. Odstraňte z těsnění ochrannou fólii. Upevněte těsnění na spodní stranu skla (2–3 mm od okraje). Těsnění musí být upevněno podél celého okraje skla. Těsnění se nesmí překrývat v rozích. Při instalaci těsnění dbejte na to, aby nebylo poškozené ostrými předměty a aby s těmito předměty nebylo v kontaktu.

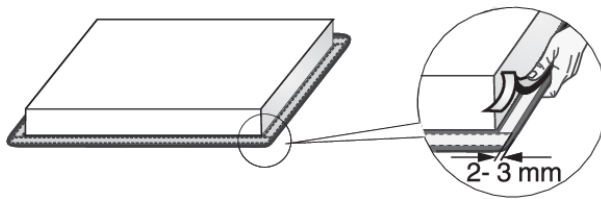

⚠ VAROVÁNÍ!

Bez tohoto těsnění není možné spotřebič instalovat!

Připojení varné desky k síťovému napájení

- Ochrana síťového napájení musí splňovat všechna příslušná nařízení.
- Před zapojením spotřebiče zkontrolujte, zda hodnota napětí uvedená na typovém štítku odpovídá hodnotě napětí sítě ve vaší domácnosti.
- V elektrických rozvodech by mělo být přepínací zařízení, které dokáže odpojit všechny póly zařízení od síťového napájení, s minimálním odstupem 3 mm mezi jednotlivými kontakty, když jsou otevřené. Mezi vhodná zařízení patří pojistky, ochranné přepínače, atd.
- Připojení by mělo být přizpůsobeno proudu a pojistkám.
- Po instalaci se musejí části, které vedou elektrický proud, a izolované části ochránit proti dotyku.

VAROVÁNÍ!

Spotřebič smí zapojit pouze oprávněný a zkušený odborník. Chybné připojení může zničit části spotřebiče. V tomto případě neexistuje nárok na záruční opravu. Před opravou nebo operací údržby je nutné spotřebič odpojit ze sítě.

Připojovací schéma

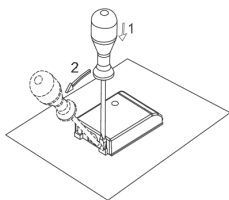

Převáděcí vodiče (propojky) jsou umístěny do určeného místa na svorce.

Pro spojení lze použít následující:

- Izolované PVC propojovací kabely typu H05 VV-F nebo H05V2V2-F se žluto-zeleným ochranným vodičem nebo jiné rovnocenné nebo nadřazené kabely.
- Vnější průměr kabelu by měl být alespoň 8 mm.

Normální zapojení

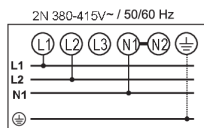

2 fáze, 1 nulový vodič (2 1N, 380-415 V~/ 50/60 Hz):

- Napětí mezi fázemi a nulovým vodičem je 220-240 V~.
- Napětí mezi dvěma fázemi je 380-415 V~. Mezi svorkami 4-5 osadíte převáděcí vodiče. Skupina by měla obsahovat alespoň dvě 16 ampérové pojistky. Průměr jádra napájecí šňůry by měl být alespoň 2.5 mm².

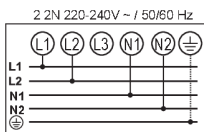

2 fáze, 2 nulové vodiče (2 2N, 220-240V~/ 50/60 Hz):

- Napětí mezi fázemi a nulovými vodiči je 220-240 V~
- Skupina by měla obsahovat alespoň dvě 16 ampérové pojistky. Průměr jádra napájecí šňůry by měl být alespoň 2.5 mm².

Speciální zapojení

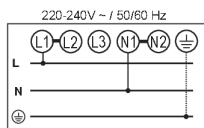

Jednofázové zapojení (1 1N, 220-240 V~/ 50/60 Hz):

Napětí mezi fází a nulovým vodičem je 220-240 V~. Mezi svorkami 1-2 a 4-5 osadíte převáděcí vodiče. Skupina by měla obsahovat alespoň 32 A pojistku. Průměr jádra napájecí šňůry by měl být alespoň 4 mm².

Protáhněte napájecí kabel přes odlehčení tahu kabelu (svorku), která

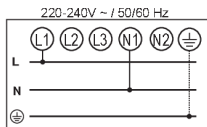

Špatné zapojení může poškodit součásti spotřebiče. Na takové případy se nevztahuje záruka.



VAROVÁNÍ!

Před zapojením spotřebiče se ujistěte, že napětí specifikované na štítku souhlasí s napětím sítě. Napětí ve vašem domově by měl zkontrolovat odborník pomocí vhodného měřáku (220-240 V relativní k N)!

Spotřebiče o šířce 30 centimetrů (dvě varné zóny) umožňují pouze jednofázové připojení. Průřez jádra napájecího kabelu by měl být minimálně 1,5 mm²!

Elektrická přívodní šňůra

(spotřebič bez napájecího kabelu)

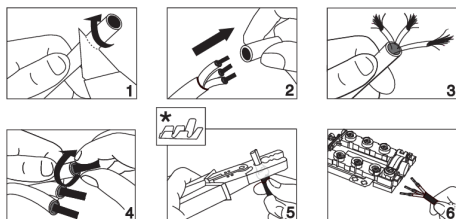

- Pro spojení lze použít následující:
- Izolované PVC propojovací kabely typu H05 VV-F nebo H05V2V2-F se žluto-zeleným ochranným vodičem nebo jiné rovnocenné nebo nadřazené kabely.
- Vnější průměr kabelu by měl být alespoň 8 mm.
- Protáhněte napájecí kabel přes odlehčení tahu kabelu (svorku), která

* kabelové dutinky nejsou součástí dodávky



INFORMACE!

Doporučujeme používat kabelové dutinky.

Likvidace



Obal je vyroben z ekologicky šetrných materiálů, které je možno recyklovat, zlikvidovat nebo zničit bez jakéhokoli ohrožení životního prostředí. Obalové materiály jsou pro tyto účely odpovídajícím způsobem označeny.

Symbol na výrobku nebo jeho balení označuje, že se s výrobkem nemá zacházet jako s běžným odpadem z domácností. Výrobek je potřebné odevzdat do autorizovaného centra sběru pro zpracování odpadu z elektrických nebo elektronických zařízení.

Správná **likvidace** výrobku pomůže zabránit vzniku nepříznivých účinků na životní prostředí a zdraví osob, k nimž by mohlo dojít v případě nesprávné likvidace výrobku. Podrobné informace o likvidaci a zpracování výrobku vám na požádání poskytne příslušný místní orgán, který má na starost zacházení s odpadem, váš poskytovatel služeb likvidace odpadu nebo obchod, kde jste výrobek zakoupili.

Vyhrazujeme si právo na případné změny a chyby v návodu k použití.

Hisense



910300-a5

