

gorenje

BG

BG

**ПОДРОБНИ ИНСТРУКЦИИ
ЗА УПОТРЕБА НА
ПЕРАЛНА МАШИНА**

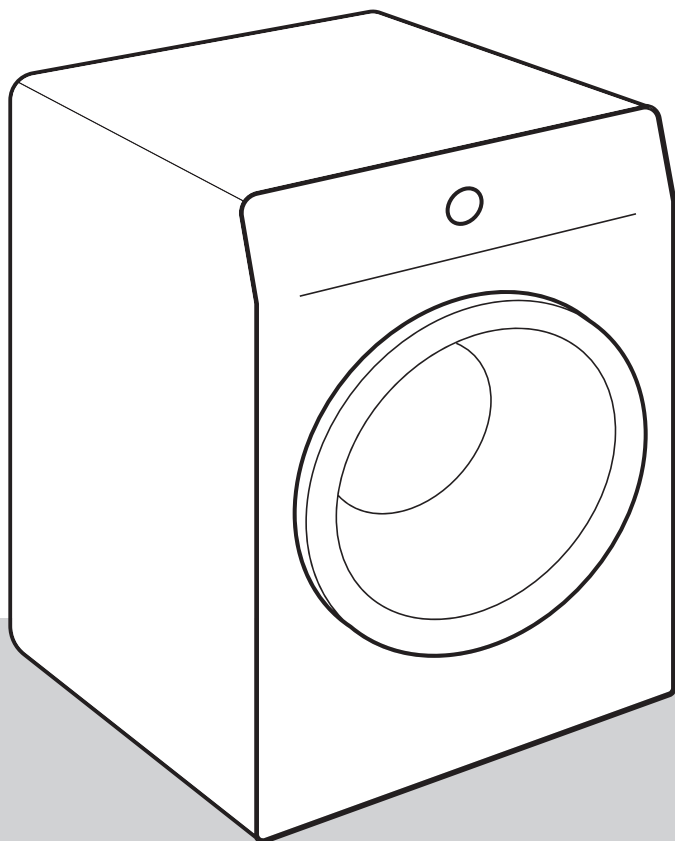

Животът е сложен днес. Нека опростим грижата за прането! Новата ви перална машина използва иновативни технологии и най-новите постижения в грижата за прането, за да ви помогне да улесните ежедневиите си домакински задължения. Най-новата технология, използвана в нашата перална машина, осигурява най-нежната грижа за всяка дреха с минимално намачкване. В същото време вашата перална машина щади околната среда, благодарение на ефективния разход на електричество, вода и перилен препарат.

Тази перална машина е предназначена единствено за домашна употреба. Не я използвайте за пране, което не е подходящо за изпиране в машина.

Следните символи са използвани в ръководството и имат следното значение:



ИНФОРМАЦИЯ!

Информация, съвет или препоръка



ВНИМАНИЕ!

Предупреждение – опасност от общ характер



ЕЛЕКТРИЧЕСКИ ШОК!

Предупреждение – опасност от токов удар



ГОРЕЩА ПОВЪРХНОСТ!

Предупреждение – опасност от гореща повърхност



ОПАСНОСТ ОТ ПОЖАР!

Предупреждение – опасност от пожар



Важно е внимателно да прочетете инструкциите.

Съдържание

МЕРКИ ЗА БЕЗОПАСНОСТ	5
Безопасност за деца	9
Опасност от гореща повърхност	10
ОПИСАНИЕ НА ПЕРАЛНАТА МАШИНА	11
Технически данни	12
Контролен панел	13
МОНТИРАНЕ И СВЪРЗВАНЕ	15
Отстраняване на блокиращите елементи	15
Преместване и транспортиране след монтажа	16
Избор на помещение	16
Регулиране на крачетата на пералната машина	17
Разположение на пералната машина	18
Свързване към водопроводната мрежа	20
Свързване и обезопасяване на маркуча за изходяща вода	22
Свързване към електрическата мрежа	23
ПРЕДИ ДА ИЗПОЛЗВАТЕ УРЕДА ЗА ПЪРВИ ПЪТ	24
Свързване на уреда с приложението ConnectLife	25
ПРОЦЕС НА ИЗПИРАНЕ, СЪПКА ПО СЪПКА (1–7)	27
Съпка 1: Спазвайте инструкциите на етикетите на дрехите	27
Съпка 2: Подготовка на процеса на изпиране	28
Включване на пералната машина	28
Зареждане на пералната машина	29
Съпка 3: Избор на програма	30
Таблица с програмите	31
Дистанционно управление на изпирането с помощта на приложението	36
Съпка 4: Избор на настройки	38
Настройки с комбинация от два бутона, натиснати едновременно	41
Съпка 5: Избор на допълнителни функции	43
Таблица с допълнителни функции	44
Съпка 6: Стартиране на програмата за изпиране	46
Съпка 7: Край на програмата за изпиране	46
ПРЕКЪСВАНЕ И ПРОМЯНА НА ПРОГРАМАТА	47
Ръчно прекъсване	47
Лични настройки	47
Меню лични настройки	47
Бутон пауза	47
Добавяне/изваждане на дрехи по време на работа на пералната машина	48
Грешки	48
Прекъсване на хранването	48
Отваряне на вратата (пауза/отмяна/промяна на програмата)	49
Показване на броя на завършени цикли на пране	49
ПОЧИСТВАНЕ И ПОДДРЪЖКА	50
Почистване на диспенсера	50
Почистване на маркуча за входяща вода, корпуса на диспенсера за перилен препарат и гуменото уплътнение на вратата	51
Почистване на филтъра на помпата	52

Почистване на пералната машина отвън	53
ОТСТРАНЯВАНЕ НА ПРОБЛЕМИ	54
Какво да се направи ...?	54
Таблица с отстраняване на проблеми и грешки	54
Сервизно обслужване	60
ПРЕПОРЪКИ ЗА ПРАНЕ И ИКОНОМИЧНА УПОТРЕБА НА ПЕРАЛНАТА МАШИНА	61
ЛИСТ С ПРОДУКТОВА ИНФОРМАЦИЯ	63
Режим на готовност	64
ИЗХВЪРЛЯНЕ НА ИЗЛЕЗЛИЯ ОТ УПОТРЕБА УРЕД	65

МЕРКИ ЗА БЕЗОПАСНОСТ



Прочетете внимателно инструкциите за употреба, преди да ползвате пералната машина.

Не използвайте пералната машина, ако преди това не сте прочели и разбрали тези инструкции за употреба.

Тези инструкции за употреба се предоставят с различни модели перални машини. Ето защо те може да включват описания на настройки или оборудване, които не са налични за вашата перална машина.

Неспазването на тези инструкции или неправилната употреба на пералната машина може да причини щети на прането или уреда или наранявания на потребителя. Дръжте ръководството на леснодостъпно място близо до пералната машина.

Този уред е предназначен за битова употреба и друга подобна:

- кухненски зони в магазини, офиси и друга работна среда;
- ферми;
- от клиенти на хотели, мотели и други;
- среда от тип »нощувка със закуска«.

Пералната машина не е предназначена за употреба от лица (включително деца) с намалени физически или умствени способности или лица без опит и познания. Те трябва да бъдат инструктирани относно употребата на уреда от лице, отговорно за тяхната безопасност.

 **ВНИМАНИЕ!**

Пералната машина може да бъде използвана само с предоставения захранващ кабел.

 **ЕЛЕКТРИЧЕСКИ ШОК!**

За избягване на опасност **повреденият захранващ кабел** трябва да се заменя само от производителя, сервизен техник или оторизирано лице.

 **ВНИМАНИЕ!**

Не свързвайте пералната машина към електрическата мрежа чрез външен прекъсвач, например таймер, и не я свързвайте към електрическа мрежа, която често бива включвана и изключвана от доставчика на електроенергия.

Инструкциите за употреба са достъпни и на нашия интернет сайт www.gorenje.com.

Следвайте инструкциите за правилно монтиране на перална машина Gorenje и за правилно свързване към водопроводната и електрическата мрежа (вижте раздел »МОНТИРАНЕ И СВЪРЗВАНЕ«).

Свързването с водопроводната и електрическата мрежа трябва да се извършва от адекватно обучен техник или експерт.

Всякакви ремонтни дейности и поддръжка, свързани с безопасността или работата на уреда, трябва да се извършват от обучени експерти.

Не монтирайте пералната машина в стая, където температурата може да падне под 5°C, тъй като частите на уреда може да се повредят в случай на замръзване на водата.

Вентилационните отвори в основата на пералната машина не трябва да бъдат блокирани от килим.

За да свържете пералната машина към водопроводната мрежа, се уверете, че използвате предоставените маркуч за входяща вода и уплътнения. Налягането на водата трябва да е между 0,05 и 0,8 МРа (0,5–8 бара).

Винаги използвайте нов маркуч за входяща вода за свързване на пералната машина към водопроводната мрежа; не използвайте стар маркуч.

Краят на маркуча за изходящата вода трябва да влиза в канала за оттичане на водата.

Преди началото на цикъла на изпиране, натиснете вратата на посоченото място, докато се заключи. Вратата не може да бъде отворена, докато пералната машина работи.

Препоръчително е да отстраните всякакви замърсявания от барабана на пералната машина **преди първото изпиране, като използвате** програмата Cotton 90°C (Памук 90°C) (вижте ТАБЛИЦАТА С ПРОГРАМИ).

След цикъла на изпиране затворете крана за водата и изключете захранващия кабел на уреда от контакта.

Използвайте пералната машина само за изпиране, както е описано в ръководството за употреба. Машината не е предназначена за химическо чистене.

По време на изпирането не се отделят сребърни йони.

Използвайте само препарати за изпиране в машина и грижа за прането. Ние не носим отговорност за щети или обезцветяване на уплътнения и пластмасови части в резултат от неправилна употреба на избелващи или оцветяващи препарати.

При премахване на котлен камък използвайте само препарати с допълнителна защита срещу корозия. (Използвайте само некорозивни препарати против котлен камък.) Следвайте инструкциите на производителя. Довършете процеса на премахване на котления камък с няколко цикъла на изплакване или като включите програмата за Drum clean (Самочистване), за да премахнете всякакви остатъчни киселини (напр. оцет и др.).

ОПАСНОСТ ОТ ПОЖАР!

Не използвайте перилни препарати, съдържащи разтворители, тъй като това може да доведе до отделянето на отровни газове, щети на пералната машина и риск от пожар или експлозия.

Безопасност за деца

⚠ ВНИМАНИЕ!

Не позволявайте на деца, по-малки от 3 години, да се доближават до уреда, освен ако не са под постоянно наблюдение.

Не позволявайте на деца да си играят с уреда.

Дръжте перилния препарат и омекотителя далеч от деца.

Включване на защитата за деца. Вижте раздел »ИЗБОР НА НАСТРОЙКИ/Защита за деца«.

Преди да затворите вратата на пералната машина и да включите програмата, се уверете, че в барабана няма нищо друго освен дрехи (например ако дете е влязло в барабана и е затворило вратата отвътре).

Пералната машина е произведена в съответствие с действащите стандарти за безопасност.

Тази перална машина може да бъде използвана от деца, навършили 8 години, или по-големи, както и от лица с намалени физически, сетивни или умствени способности или с липса на опит и познания за работа с уреда, само ако са под наблюдение или са били инструктирани за безопасна употреба и са наясно с евентуалните опасности от неправилната употреба.

Уверете се, че децата не си играят с уреда.

Децата не трябва да почистват пералната машина или да извършват поддръжка без наблюдение.

Опасност от гореща повърхност

ГОРЕЩА ПОВЪРХНОСТ!

При високи температури на изпиране стъклото на вратата се нагорещява. Внимавайте да не се изгорите. Не позволявайте на деца да си играят близо до стъклото на вратата.

ОПИСАНИЕ НА ПЕРАЛНАТА МАШИНА

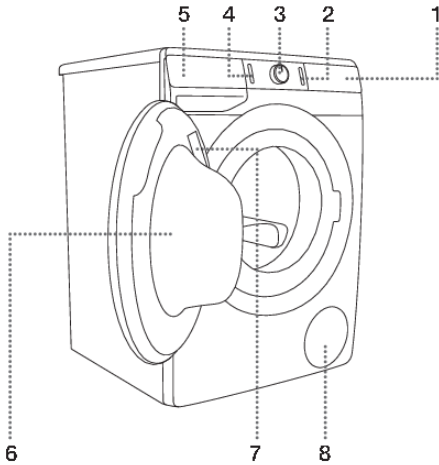

ОТПРЕД

1. Контролен панел
2. Бутон старт/пауза
3. Копче за избор на програма
4. Бутон on/off (вкл./изкл).
5. Диспенсер
6. Врата
7. Табелка с производствени данни
8. Филтър на помпата

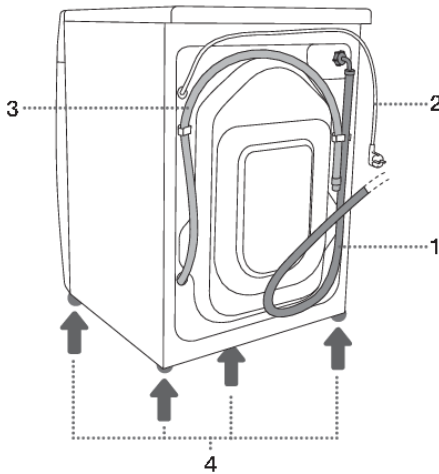

ОТЗАД

1. Маркуч за входяща вода
2. Захранващ кабел
3. Маркуч за изходяща вода
4. Регулируеми крачета

Технически данни

(в зависимост от модела)

Информационната табела с основна информация за пералната машина се намира на вътрешната страна на вратата на пералната машина (вижте раздел »ОПИСАНИЕ НА ПЕРАЛНАТА МАШИНА«).

Максимален капацитет	Виж табелката с производствени данни		
Ширина	600 мм	600 мм	600 мм
Височина	850 мм	850 мм	850 мм
Дълбочина на пералната машина (а)	465 мм	545 мм	610 мм
Дълбочина при затворена врата	495 мм	577 мм	640 мм
Дълбочина при отворена врата (б)	980 мм	1062 мм	1125 мм
Тегло на пералната машина	X кг (в зависимост от модела)		
Номинално напрежение	Виж табелката с производствени данни		
Номинална мощност	Виж табелката с производствени данни		
Свързване	Виж табелката с производствени данни		
Налигане на водата	Виж табелката с производствени данни		
Ток	Виж табелката с производствени данни		
Честота	Виж табелката с производствени данни		

Информация за съответствие

Тип радиооборудване (в зависимост от модела)	HL3215STG HLW3215-TG HLW3215-TG01
Wi-Fi	
Работен честотен диапазон	2.4000 GHz – 2.4835 GHz
Максимална изходна мощност	≤10 dBm/MHz (EIRP) (Усилване на антената <10 dBi)
Максимално усилване на антената	Усилване: 0 dBi
Bluetooth	
Работен честотен диапазон	2.400 GHz – 2.4835 GHz
Изход на носещия сигнал	6 dBm (≤ 10 dBm)
Тип излъчване	F1D

Gorenje заявява, че описаното по-горе оборудване отговаря на Директива 2014/53/ЕС.

Табелка с производствени данни

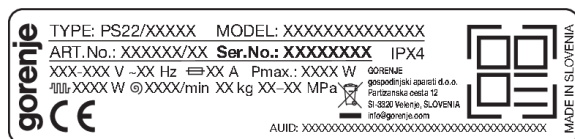

Контролен панел

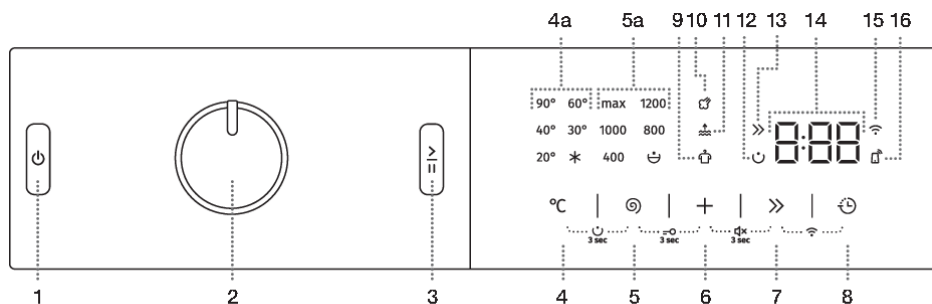

1	БУТОН ON/OFF (ВКЛ./ИЗКЛ.) Използвайте този бутон, за да включвате и изключвате пералната машина и да нулирате програмата за изпиране.
2	КОПЧЕ ЗА ИЗБОР НА ПРОГРАМА
3	БУТОН СТАРТ/ПАУЗА Използвайте този бутон, за да стартирате или зададете програмата на пауза. При стартиране или задаване на пауза, подсветката на бутона ще мига; когато програмата е стартирала и тече, подсветката ще свети непрекъснато.
4	ТЕМПЕРАТУРА НА ИЗПИРАНЕ °C Опция за задаване на температурата на изпиране.
4+5	ПРЕДПРАНЕ ВКЛ./ИЗКЛ. Натиснете позиции 4+5 и задръжте за 3 секунди.
5	SPIN (СКОРОСТ НА ЦЕНТРОФУГИРАНЕ МАХ/ИЗТОЧВАНЕ/СПИРАНЕ НА ПОМПАТА) Опция за задаване на скоростта на центрофугиране.
5+6	Защита за деца ВКЛ./ИЗКЛ. Натиснете позиции 5+6 и задръжте за 3 секунди.
6	OPTIONS (ДОПЪЛНИТЕЛНИ ФУНКЦИИ): ANTI CREASE (ПРОТИВ ГЪНКИ) Опция за активиране на функцията за нежно изпиране. WATER+ (ВОДА+) Опция за задаване на по-високо ниво на водата. STEAM (ПАРА) Опция за активиране на функцията за освежаване на прането.
6+7	Звук ВКЛ./ИЗКЛ. Натиснете позиции 6+7 и задръжте за 3 секунди.
7	FAST (БЪРЗО) Опция за задаване на по-кратко време на програмата за пране.
8	DELAY END (ОТЛОЖЕН КРАЙ) Опция за задаване на времето за приключване на програмата за изпиране.
7+8	ВКЛЮЧВАНЕ/ИЗКЛЮЧВАНЕ на Wi-Fi връзката Натиснете позиции 7+8.

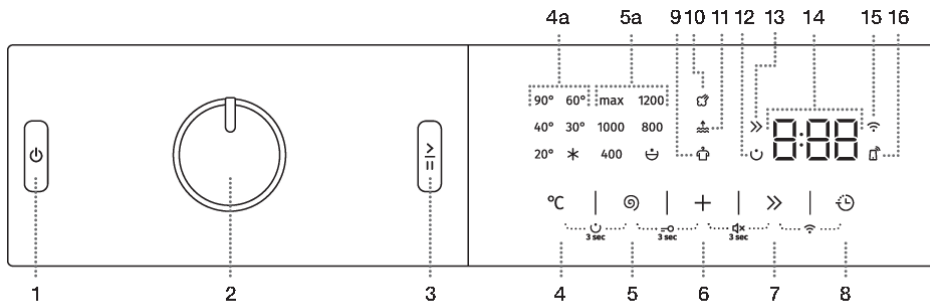

9	Осветяване на символа ANTI CREASE (ПРОТИВ ГЪНКИ)
10	Осветяване на символа STEAM (ПАРА)
11	Осветяване на символа WATER+ (ВОДА+)
12	Осветяване на символа PREWASH (ПРЕДПРАНЕ)
13	Осветяване на символа FAST >> (БЪРЗО ИЗМИВАНЕ)
14	На ДИСПЛЕЯ се извежда следното: <ul style="list-style-type: none"> • налични функции; • оставащо време до приключване на програмата; • информация за потребителя.
15	Светване на символа CONNECT (СВЪРЗВАНЕ)
16	Осветяване на символа REMOTE START (ДИСТАНЦИОНЕН СТАРТ)

ИНФОРМАЦИЯ!

При модели със скорост на центрофугиране по-висока от 1200 об./мин. на дисплея ще светне надписът max.

При модели с максимална скорост на центрофугиране 1200 об./мин. на дисплея никога не светва надписът max.

МОНТИРАНЕ И СВЪРЗВАНЕ



ИНФОРМАЦИЯ!

Отстранете опаковката. Когато отстранявате опаковката, внимавайте да не повредите уреда с остър предмет.

Отстраняване на блокиращите елементи



ВНИМАНИЕ!

Преди първата употреба на уреда блокиращите елементи за транспортиране трябва да бъдат отстранени. Блокираната перална машина може да бъде повредена, когато бъде включена за първи път. Гаранцията няма да е валидна в случай на такива щети!

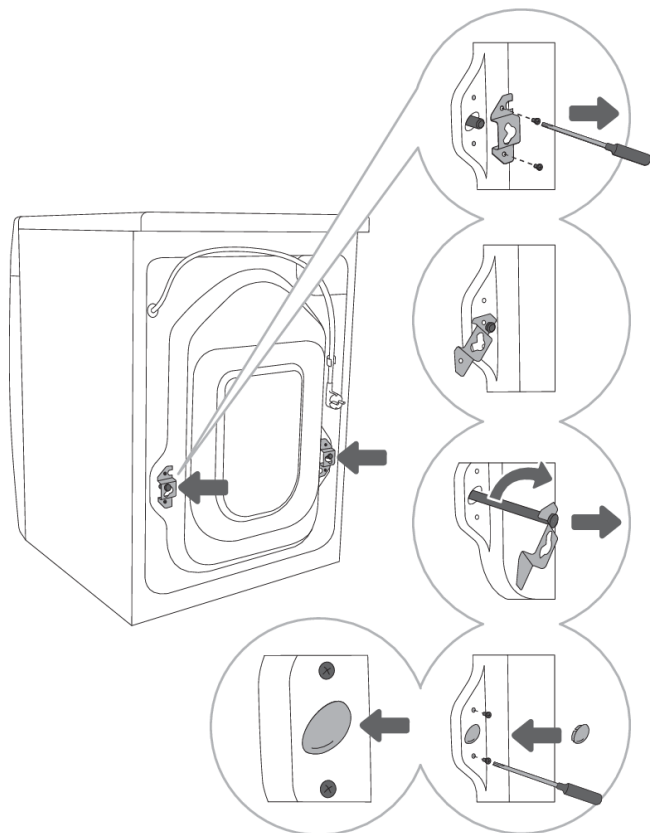

1 Преместете маркучите и развийте винтовете на гърба на пералната машина. Отстранете двете скоби.

2 Плъзнете скобите в улея на блокиращия елемент; преди това завъртете дясната скоба в противоположна посока.

3 Използвайте скобите, за да завъртите блокиращите елементи на 90° и да ги извадите.

4 Запушете двата отвора, през които се вкарват блокиращите елементи, с пластмасови тапи и завийте винтовете, които развихте на стъпка 1. Пластмасовите тапи се предоставят в плика с ръководството за употреба на пералната машина.

Преместване и транспортиране след монтажа

ИНФОРМАЦИЯ!

Ако желаете да преместите пералната машина, след като е била монтирана, трябва да поставите скобите и поне един блокиращ елемент, за да предотвратите повреда от вибрациите при транспортирането на пералната машина (вижте раздел »МОНТИРАНЕ И СВЪРЗВАНЕ/Отстраняване на блокиращите елементи«). Ако сте изгубили скобите и блокиращите елементи, можете да ги поръчате от производителя.

Избор на помещение

ИНФОРМАЦИЯ!

Подът, върху който се поставя пералната машина трябва да има бетонна основа. Той трябва да бъде чист и сух; в противен случай пералната машина може да се плъзне. Също така почистете долната повърхност на регулируемите крачета.

ИНФОРМАЦИЯ!

Пералната машина трябва да стои равна и стабилна върху здрава основа.

ИНФОРМАЦИЯ!

Ако я поставите на издигната стабилна основа, трябва да я обезопасите допълнително срещу преобръщане.

Регулиране на крачетата на пералната машина

Използвайте нивелир и гаечен ключ №32 (за крачетата) и №17 (за гайките). Ключовете не са част от окомплектовката.

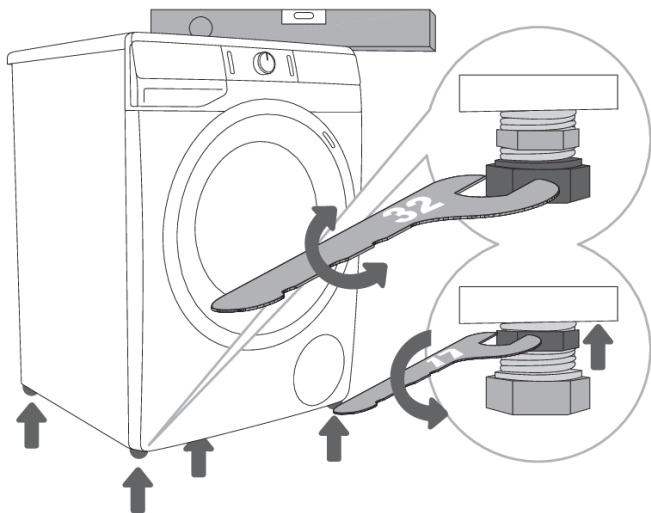

1 Нивелирайте пералната машина надлъжно и напречно чрез въртене на регулируемите крачета.

2 Ko nastavite višino nog, varno privijte protimatice s ključem #17, tako da jih zavrtite proti dnu enote ↑ (glejte sliko).

ИНФОРМАЦИЯ!

Неправилното нивелиране на пералната машина с регулируемите крачета може да причини вибрации, уредът може да се плъзне през стаята или да работи шумно. Неправилното нивелиране на пералната машина не е включено в гаранцията.

ИНФОРМАЦИЯ!

Понякога може да се чуят необичайни или силни шумове по време на работа на уреда; те са резултат най-вече от неправилен монтаж.

Разположение на пералната машина

Ако имате и сушилня Gorenje със съответстващи (същите) размери, може да я поставите върху пералната машина Gorenje (в този случай трябва да използвате вакуумни крачета) или до нея (фигури 1 и 3).

Ако пералната ви машина Gorenje е по-малка (минимална дълбочина 545 мм) от сушилнята ви Gorenje, трябва да закупите опората за сушилня (фигура 2). Предоставените вакуумни крачета трябва да се използват; те са предназначени да предотвратяват плъзгането на сушилнята.

Допълнително оборудване (опора за сушилнята (а), вакуумни крачета (b) и скоба за фиксиране към стената (c)) може да се закупи в сервизния център.

Повърхността, върху която поставяте уреда, трябва да бъде чиста и равна.

Пералната машина Gorenje, върху която възнамерявате да сложите сушилнята Gorenje, трябва да издържи теглото на сушилнята (вижте раздел »ОПИСАНИЕ НА СУШИЛНЯТА/Технически данни«).

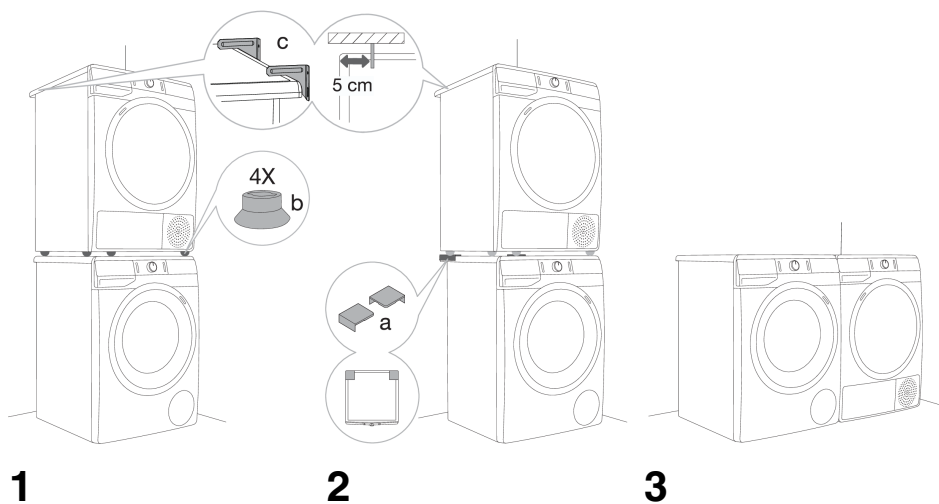

Отстояния при монтажа на пералната машина

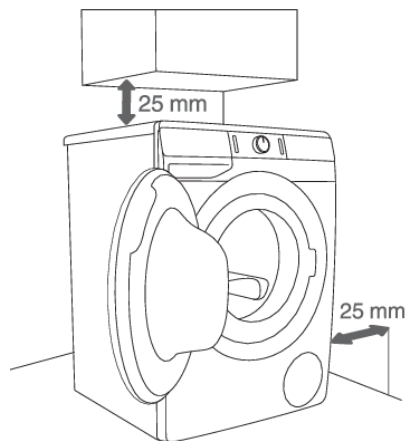

1

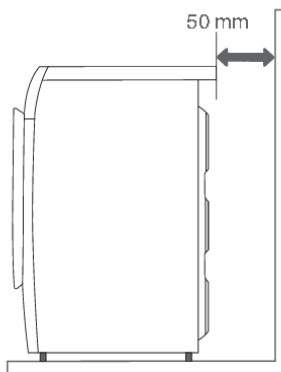

2

ИНФОРМАЦИЯ!

Пералната машина не трябва да е в контакт със стена или прилежащи мебели. За оптимална работа на пералната машина препоръчваме да оставите разстояние от стените, както е показано на фигурата. Ако не спазите минималните необходими разстояния, не може да бъде гарантирана безопасна и правилна работа на пералната машина. Освен това уредът може да прегрее (Фигури 1 и 2).

ИНФОРМАЦИЯ!

Не се препоръчва монтажа на пералната машина под кухненски плот.

Отваряне на вратата на пералната машина (изглед отгоре)

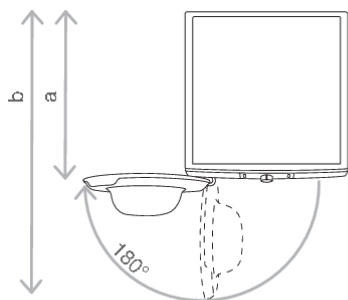

Вижте раздел »ОПИСАНИЕ НА ПЕРАЛНАТА МАШИНА/Техническа информация«.

a = дълбочина на пералната машина

b = дълбочина при отворена врата

Свързване към водопроводната мрежа

Прикрепете маркуча към крана за водата, като го завиете на резбата.

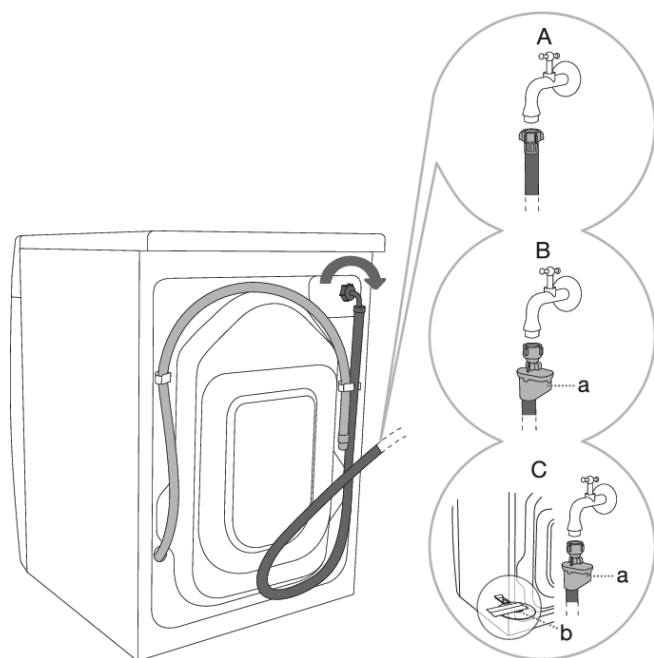

A СТАНДАРТНО
СВЪРЗВАНЕ

B СВЪРЗВАНЕ ЗА АКВА
- СТОП

C СВЪРЗВАНЕ ЗА
ПЪЛЕН АКВА - СТОП (С
ПОПЛАВЪК)

ИНФОРМАЦИЯ!

За нормална работа на пералната машина налягането във водопроводната мрежа трябва да е между 0,05 и 0,8 МПа (0,5–8 бара). Минималното динамично налягане на водата може да се определи чрез измерване на водния поток.

За 30 секунди 1,2 литра вода трябва да изтекат от напълно отворен кран.

ИНФОРМАЦИЯ!

Затегнете маркуча за входяща вода ръчно, достатъчно стегнато, за да има добро уплътнение (максимум 2 Нм). След като свържете маркуча, трябва да проверите уплътнението за течове. Не използвайте клещи или подобни инструменти, когато свързвате маркуча, тъй като това може да повреди резбата на гайките.

ИНФОРМАЦИЯ!

Използвайте само маркуча за входяща вода, предоставен с уреда. Не използвайте никакви употребявани или други маркучи.

ИНФОРМАЦИЯ!

Когато свързвате маркуча за входяща вода, се уверете, че го свързвате по начин, позволяващ адекватно и свободно водоподаване.

Свързване за АКВА - СТОП

(в зависимост от модела)

Ако вътрешна тръба или маркуч бъдат повредени, се активира система за изключване, която прекъсва водоподаването към пералната машина. В такъв случай контролното стъкло (а) става червено. Сменете маркуча за входяща вода.



СВЪРЗВАНЕ ЗА ПЪЛЕН АКВА - СТОП (С ПОПЛАВЪКЪ)

(в зависимост от модела)

Ако вътрешна тръба или маркуч бъдат повредени, се активира система за изключване, която прекъсва водоподаването към пералната машина. В такъв случай контролното стъкло (а) става червено. Сменете маркуча за входяща вода.

Ако има вода на дъното на пералната машина, поплавъкът (b) ще се вдигне и ще задейства система за изключване, за да прекъсне водоподаването към пералната машина; процесът на изпиране спира, водоподаването е прекъснато, уредът включва помпата и сигнализира за грешка.

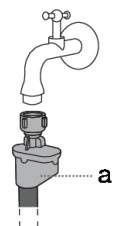

Свързване и обезопасяване на маркуча за изходяща вода

Пъхнете маркуча за изходяща вода в мивка или вана или го свържете директно с отводнителния канал (минималният диаметър на маркуча за изходяща вода е 4 мм). Вертикалното разстояние от пода до края на маркуча за изходяща вода трябва да е не повече от 100 см и не по-малко от 60 см. Той може да се свърже по 3 начина (А, В, С).

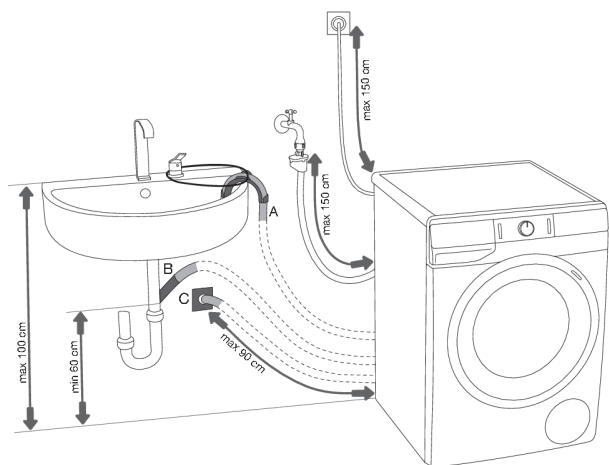

А Краят на маркуча за изходяща вода може да бъде поставен в мивка или вана. В Използвайте нишката, прекарана през отвора във водача на маркуча, за да го прикрепите и да предотвратите изплъзването му на пода.

В Може да прикрепите маркуча за изходяща вода и директно към отводнителния канал на мивката.

С Може да прикрепите маркуча за изходяща вода и към стенен отводнителен канал със сифон; този сифон трябва да бъде поставен правилно, за да позволи лесно почистване.

Д Маркучът за изходящата вода трябва да бъде прикрепен към щифта на гърба на пералната машина, както е показано на фигурата.

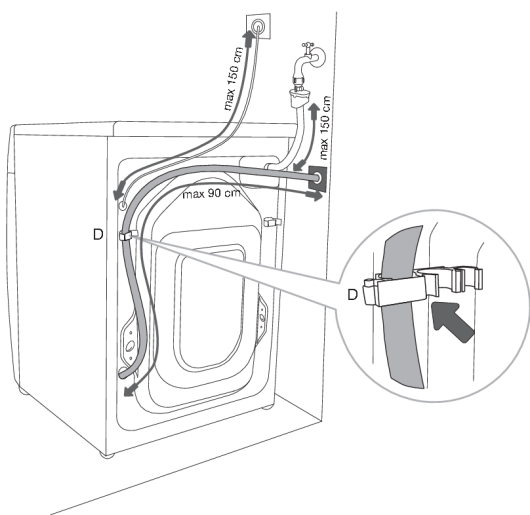

ИНФОРМАЦИЯ!

Ако маркучът за изходящата вода не е прикрепен правилно, не може да бъде гарантирана безопасна и правилна работа на пералната машина.

Свързване към електрическата мрежа

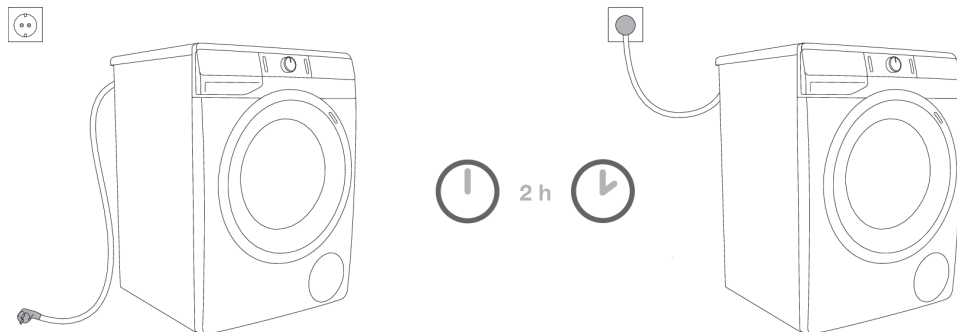

ЕЛЕКТРИЧЕСКИ ШОК!

Преди да свържете пералната машина към електрическата мрежа, изчакайте поне 2 часа, докато достигне стайна температура.

Свържете пералната машина към заземен електрически контакт. След монтажа стенният контакт трябва да е свободно достъпен. Контактът трябва да е заземен (съгласно съответните регламенти).

Табелката с производствени данни съдържа информация за вашата перална машина (вижте раздел »ОПИСАНИЕ НА ПЕРАЛНАТА МАШИНА/Техническа информация«).

ЕЛЕКТРИЧЕСКИ ШОК!

Препоръчително е използването на защита от пренапрежение за предпазване на уреда при удар от мълния.

ВНИМАНИЕ!

Не трябва да свързвате пералната машина към електрическата мрежа чрез разклонител.

ИНФОРМАЦИЯ!

Не включвайте пералната машина в контакт, предназначен за електрическа самобръсначка или сешоар.

ИНФОРМАЦИЯ!

Всякакви ремонтни дейности и поддръжка, свързани с безопасността или работата на уреда, трябва да се извършват от обучени експерти.

ПРЕДИ ДА ИЗПОЛЗВАТЕ УРЕДА ЗА ПЪРВИ ПЪТ

Уверете се, че пералната машина е изключена от електрическата мрежа; след това отворете вратата към себе си (фигури 1 и 2).

Преди първа употреба почистете барабана на пералната машина с мека влажна памучна кърпа и вода или използвайте програмата Cotton 90°C (Памук 90°C). В барабана на пералната машина не трябва да има пране; той трябва да бъде празен (Фигури 3 и 4).

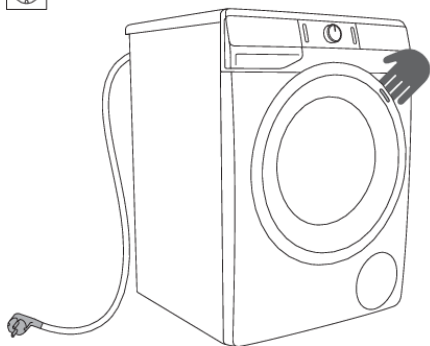

1

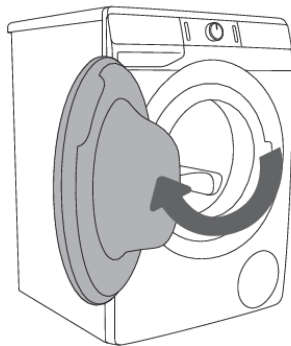

2

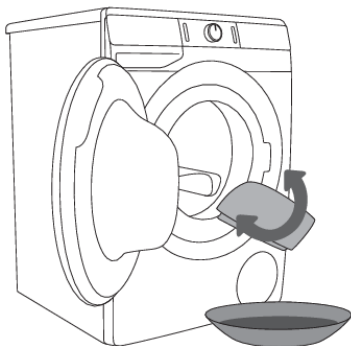

3

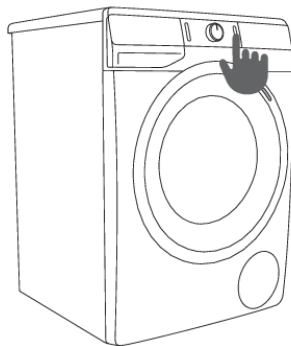

4



ВНИМАНИЕ!

Не използвайте разтворители или почистващи препарати, които могат да повредят пералната машина (спазвайте препоръките и предупрежденията на производителите на почистващите препарати).

Свързване на уреда с приложението **ConnectLife**

ConnectLife е платформа за интелигентен дом, която свързва хора, устройства и услуги. Приложението **ConnectLife** включва съвременни дигитални услуги и лесни решения, които позволяват на потребителите да следят и контролират своите уреди, да получават известия от смартфона и да обновяват софтуера (поддържаните функции може да варират в зависимост от вашия уред и региона/държава, в която се намирате).

За да свържете своето интелигентно устройство, вие се нуждаете от домашна Wi-Fi мрежа (поддържат се само 2,4 GHz мрежи) и смартфон, оборудван с приложението **ConnectLife**.



За да изтеглите **ConnectLife**, сканирайте QR кода или потърсете **ConnectLife** в своя предпочитан магазин за приложения.

1. Инсталирайте приложението **ConnectLife** и създайте акаунт.
2. В приложението **ConnectLife** влезте в менюто »Add device« и изберете подходящия тип устройство. След това сканирайте QR кода (той се намира на табелката с производствени данни на уреда; можете също ръчно да въведете номера AUID/SN).
3. След това приложението ви насочва през целия процес на свързване на уреда към вашия смартфон.
4. След успешното свързване уредът може да се управлява дистанционно през мобилното приложение.

Полезни съвети за вашето смарт устройство

Къде се намира QR кодът за устройствата, изискван от приложението по време на инсталационния процес?

QR кодът може да бъде открит на гаранционния лист и на информационната табела на уреда.

Как да активирате Wi-Fi на устройството?

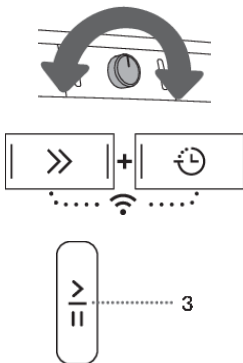

Проверете дали уредът е включен; бутонът за избор на програма може да бъде във всяка позиция. След това направете следното:

- В приложението **ConnectLife** отворете менюто за добавяне на устройство.
- Следвайте инструкциите в приложението **ConnectLife**, чрез които ще сдвоите своя телефон и уред и ще свържете уреда с домашната си Wi-Fi мрежа.
 - Изберете типа уред.
 - Сканирайте QR кода (той може да бъде открит в гаранционния лист или на информационната табела на уреда).
- Натиснете едновременно и задръжте позиции (7+8) върху уреда, докато на дисплея се покаже . Ще започне 5-минутно обратно броење.
- Инструкциите в приложението **ConnectLife** ще ви водят в процеса на въвеждане на необходимите данни за вашия уред с цел свързване с домашната мрежа.

Как да активирате дистанционно включване на уреда?

Настройте програматора на позиция **ConnectLife/REMOTE CONTROL** (дистанционно управление).

Натиснете бутона (3) СТАРТ/ПАУЗА (вратата трябва да бъде затворена).

Как се добавя потребител?

Проверете дали уредът е включен; бутонът за избор на програма може да бъде във всяка позиция. След това направете следното:

- В приложението **ConnectLife** отворете менюто за добавяне на устройство.
- Следвайте инструкциите в приложението **ConnectLife**, чрез които ще сдвоите своя телефон и уред.
 - Изберете типа уред.
 - Сканирайте QR кода (той може да бъде открит в гаранционния лист или на информационната табела на уреда).
- Натиснете едновременно и задръжте позиции (7+8) върху уреда, докато на дисплея се покаже . Ще започне 3-минутно обратно броене.
- След това можете да завършите и потвърдите настройката в приложението.

Как да премахвате потребители (UnPair)?

За да отстраните всички потребители, натиснете и задръжте бутона (7+8), докато дисплеят покаже ; потвърдете своя избор, като натиснете бутона (3) СТАРТ/ПАУЗА.

ИНФОРМАЦИЯ!

Тази стъпка ще премахне всички активни потребители от уреда. Ако искате отново да управлявате уреда дистанционно, ще трябва да повторите процеса за добавяне на потребител .

Какъв Wi-Fi рутер може да се използва?

Поддържат се единствено 2,4 GHz мрежи. Ако приложението **ConnectLife** не може да намери локалната мрежа по време на процеса на свързване, проверете следното:

- вашият рутер работи на честота 2,4 GHz,
- вашата мрежа е скрита и
- вашият сигнал е достатъчно силен.

Имате ли още въпроси?

Моля, посетете www.connectlife.io или се свържете с нас nahello@connectlife.io.

Дистанционно обновяване на софтуера

Проверете опциите за актуализиране на софтуера в приложението **ConnectLife**.

ПРОЦЕС НА ИЗПИРАНЕ, СЪПКА ПО СЪПКА (1–7)

Съпка 1: Спазвайте инструкциите на етикетите на дрехите

Нормално пране; Деликатно пране					
	Максимална температура на изпиране 95°C		Максимална температура на изпиране 40°C		Само ръчно пране
	Максимална температура на изпиране 60°C		Максимална температура на изпиране 30°C		Прането не е позволено
Избелване					
	Избелване в студена вода		Избелването не е позволено		
Химическо чистене					
	Химическо чистене с всякакви препарати		Нефтен разтворител R11, R113		
	Химическо чистене с керосин, чист алкохол и R113		Химическото чистене не е позволено		
Гладене					
	Максимална температура на гладене 200°C		Максимална температура на гладене 110°C		
	Максимална температура на гладене 150°C		Гладенето не е позволено		
Сушене					
	Сушене на глоска повърхност		Висока температура		
	Сушене без намачкване		Ниска температура		
	Сушене на простор		Сушенето в машина не е позволено		

Стъпка 2: Подготовка на процеса на изпиране

1. Сортирайте прането според вида плат, цвета, замърсяването и позволената температура на изпиране (вижте ТАБЛИЦАТА С ПРОГРАМИ).
2. Перете дрехите, които отделят много нишки и мъх отделно от другото пране.
3. Закопчайте копчетата и циповете, завържете връзките и обърнете джобовете с вътрешността навън; отстранете всякакви метални елементи, които може да повредят прането и вътрешността на пералната машина или да запушат канала.
4. Слагайте най-деликатните дрехи и малки артикули в специалния плик за пране. (Специалният плик за пране е наличен като опционален аксесоар.)

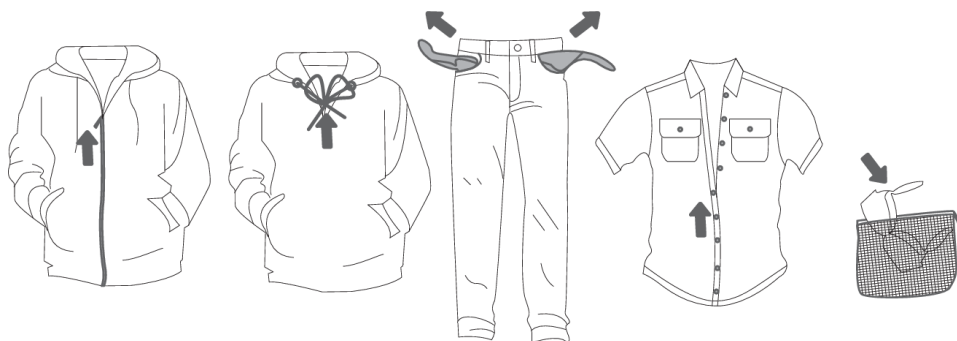

Включване на пералната машина

Използвайте захранващия кабел, за да свържете пералната машина към електрическата мрежа и я свържете към водопроводната мрежа.

Натиснете бутона (1) **ВКЛ./ИЗКЛ.**, за да включите пералната машина (фигури 1 и 2).

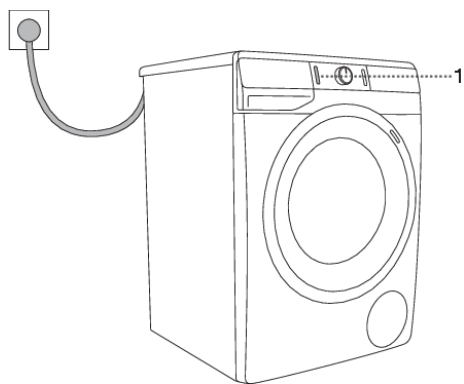

1

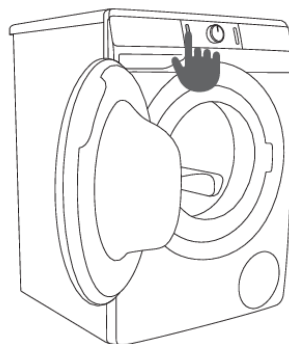

2

Зареждане на пералната машина

Отворете вратата на пералната машина, като дръпнете дръжката към себе си (фигура 1).

Сложете прането в барабана (след като се уверите, че барабанът е празен) (фигура 2).

Уверете се, че между вратата и гуменото уплътнение няма попаднали дрехи.

Затворете вратата на пералната машина (фигура 3).

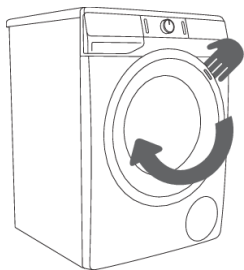

1

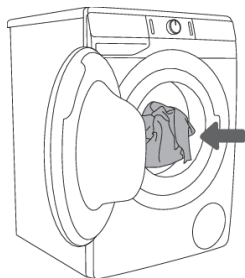

2

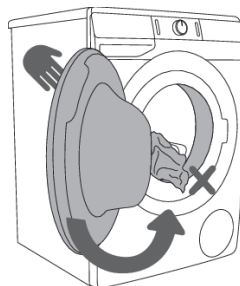

2

Не препълвайте барабана! Вижте ТАБЛИЦАТА С ПРОГРАМИ и спазвайте номиналния капацитет, указан на табелката с производствени данни.

Ако барабанът на пералната машина е прекалено пълен, прането няма да бъде изпрано достатъчно добре.

Стъпка 3: Избор на програма

Изберете **програмата**, като завъртите копчето за избор на програма (2) наляво или надясно (в зависимост от типа пране и колко е замърсено). Вижте ТАБЛИЦАТА С ПРОГРАМИ.

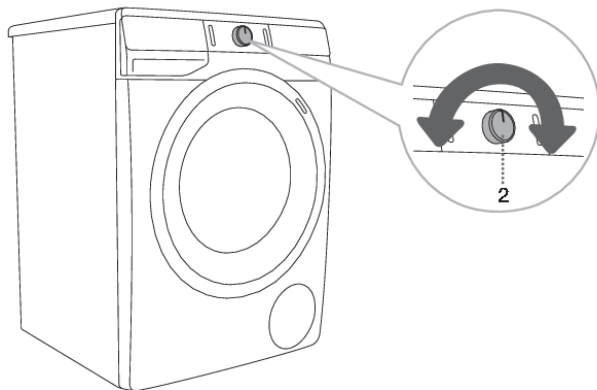

ИНФОРМАЦИЯ!

По време на работа копчето за избор на програма (2) няма да се върти автоматично.









ИНФОРМАЦИЯ!









Програмите за изпиране са цялостни програми, които включват всички етапи на изпиране, включително омекотяване и центрофугиране (това не се отнася за Частичните програми).







ИНФОРМАЦИЯ!



Частичните програми са независими програми. Използвайте ги, когато нямате нужда от цяла програма.

Таблица с програмите

Програма		Максимален капацитет	Макс.  ³⁾	Описание на програмата
	Cotton white  (Памук бяло) 40°C–90°C	*MAX	MAX ¹⁾	Програма за пране на бяло памучно пране, кърпи, спално бельо, тениски ... Температурата може да бъде зададена отделно; затова спазвайте инструкциите на етикетите на дрехите. Можете да зададете скорост на центрофугата според своите предпочитания. Продължителността на програмата и количеството вода ще бъдат зададени според количеството пране. За да намалите гънките, натиснете бутона (6) OPTIONS (ДОПЪЛНИТЕЛНИ ФУНКЦИИ) преди да стартирате пералната машина, и изберете функция ANTI CREASE (ПРОТИВ ГЪНКИ) и/или STEAM (ПАРА).
	Colour (Цветно) *–60°C	*MAX	MAX ¹⁾	Програма за цветно памучно пране. Температурата може да бъде зададена отделно; затова спазвайте инструкциите на етикетите на дрехите. Можете да зададете скорост на центрофугата според своите предпочитания. Продължителността на програмата и количеството вода ще бъдат зададени според количеството пране.
	Mix (Смесено пране/Синтетика) *–60°C	3,5 кг	1200 ²⁾	Програма за изпиране на деликатни дрехи, изработени от синтетични и смесени тъкани или вискоза и за пране на памук. Спазвайте инструкциите на етикетите на дрехите.
	Wool (Вълна&Ръчно пране) *–40°C	2 кг	800	Програма за деликатно изпиране на вълна, коприна и дрехи, които изискват ръчно пране. Максималната температура е 40°C. Тази програма има кратък цикъл на центрофугиране. Максималната скорост на центрофугиране е 800 об./мин.
	Eco 40-60	*MAX	MAX ¹⁾	Програма за пране, която е подходяща за нормално замърсено памучно пране, при 40°C или 60°C.
	Power 59  40°C	4 кг	1200 ²⁾	Програма за малки количества леко замърсено пране. Програмата включва интензивно въртене при максимална скорост на центрофуга. Програмата продължава 59 минути. Когато използвате функцията FAST (БЪРЗО), програмата продължава 32 минути.

Програма	Максимален капацитет	Макс.  ³⁾	Описание на програмата
 Speed 20¹ (Бърза 20 ¹) 30°C	2,5 кг	1000 ²⁾	Бърза програма за пране, което се нуждае само от освежаване.
Drum clean  (Самопочистване)	0 кг		Тази програма се използва за почистване на барабана и отстраняване на остатъци от почистващ препарат и бактерии. За да изберете програмата, завъртете копчето за избор на програма наляво или надясно до позиция Drum clean (Самопочистване). Други допълнителни функции не могат да бъдат избрани. Барабанът трябва да е празен. Не добавяйте перилен препарат и омекотител! Може да добавите малко дестилиран оцет (прибл. 2 дл) или сода бикарбонат (1 супена лъжица или 15 г). Препоръчително е да включвате програмата поне веднъж месечно.
 Spin/Drain (Скорост на центрофугиране Източване) (Частична програма)	/	MAX ¹⁾	Използвайте програмата, когато искате само да центрофугирате прането. Дисплеят показва 0:01.
 Rinse & Soft. (Изплакване & Омекотяване) (Частична програма)	/	MAX ¹⁾	За омекотяване, колосване или импрегниране на изпраните дрехи. Може да се използва и като програма за изплакване, но без добавен омекотител. Изпълнява се с допълнително изплакване. Можете да изберете и WATER+ (ВОДА+), като изберете допълнителната функция (натиснете бутона (6) OPTIONS (ДОПЪЛНИТЕЛНИ ФУНКЦИИ) преди да стартирате пералната машина.
 Pillow (Пера/Пух) 20°C–40°C	** (1/2)	800	Тази програма е подходяща за възглавници или якета, пълни с пух. Изпирането се извършва при ниска температура с голямо количество вода с внимателно въртене и центрофугиране.
 Shirts  (Ризи с пара) *–40°C	3,5 кг	1200 ²⁾	Тази програма е предназначена за пране на дрехи от памук, микрофибри; за яки и ръкави с копчета. Прането е при ниска температура, с голямо количество вода и деликатно въртене. Запометената скорост на центрофуга е 800 об./мин. За да обработите прането с пара, натиснете бутона (6) OPTIONS (ДОПЪЛНИТЕЛНИ ФУНКЦИИ) и изберете функция STEAM (ПАРА).

Програма	Максимален капацитет	Макс.  3)	Описание на програмата
 Pets  (Отстраняване на косми от домашни любимци) 30°C–60°C	*MAX	MAX ¹⁾	<p>По време на тази програма космите от домашни любимци се отстраняват от дрехите ви. Програмата за изпиране включва автоматично предпране и допълнителни изплаквания.</p> <p>За да обработите прането с пара, натиснете бутона (6) OPTIONS (ДОПЪЛНИТЕЛНИ ФУНКЦИИ) и изберете функция STEAM (ПАРА).</p> <p>След приключване на програмата за изпиране почистете стъклото на вратата на пералнята и филтъра на помпата, в който може да са задържани косми от домашни любимци. Препоръчително е да се изпълни програмата Drum clean (Самочистване) след изпирането, за да се отстранят напълно всякакви косми от домашни любимци от пералната машина.</p>
 Baby  (Бebешки дрехи) 40°C–90°C	*MAX	MAX ¹⁾	<p>За пране на дрехи, изискващи специална грижа като бeбешко облекло. Препоръчително е да обръщате дрехите с вътрешността навън, тъй като това ще почисти добре кожните отлагания или остатъците от продукти за третиране на кожата. Програмата е комбинация от продължително нагриване и допълнително изплакване, което премахва остатъците от перилен препарат. Програмата за изпиране включва автоматично предпране и допълнителни изплаквания.</p> <p>За да обработите прането с пара, натиснете бутона (6) OPTIONS (ДОПЪЛНИТЕЛНИ ФУНКЦИИ) и изберете функция STEAM (ПАРА).</p>
 Extra hygiene  40°C–90°C	*MAX	MAX ¹⁾	<p>Този програма за изпиране се използва за пране на памучни облекла, изискващи специална грижа, например дрехи за хора със силно чувствителна кожа или кожни алергии. Препоръчваме ви да обръщате дрехите с вътрешността навън, тъй като това ще почисти добре остатъците от кожни клетки или други остатъци.</p> <p>За да обработите прането с пара, натиснете бутона (6) OPTIONS (ДОПЪЛНИТЕЛНИ ФУНКЦИИ) и изберете функция STEAM (ПАРА).</p>

Програма	Максимален капацитет	Макс.  ³⁾	Описание на програмата
	Remote control (Дистанционно управление)		Използвайте програмата Remote control, за да управлявате дистанционно уреда (като използвате телефона). Можете да избирате всички налични програми на уреда (вж. глави »ПРЕДИ ДА ИЗПОЛЗВАТЕ УРЕДА ЗА ПЪРВИ ПЪТ/Свързване на уреда с ConnectLife приложението« и »ПРОЦЕС НА ИЗПИРАНЕ, СЪПКА ПО СЪПКА (1-7)/Съпка 3: Дистанционно управление на изпирането с помощта на приложението«). Вие можете също да изберете допълнителни програми в приложението.

* Максимален обявен капацитет (MAX) - виж табелката с производствени данни

** Половин зареждане (1/2)

/ Всякакво зареждане (0 кг – MAX кг)

1) Максимална скорост на центрофугиране (MAX) - виж табелката с производствени данни

2) В зависимост от модела

³⁾ Максимална скорост на центрофугиране

* Студено изпиране

ИНФОРМАЦИЯ!

Добавете препарат (течен или прах) според инструкциите на производителя, съобразявайки температурата на пране, програмата, степента на замърсяване и твърдостта на водата.

В случай на прекомерно образуване на пяна в пералната машина или изтичане на пяна през отделението на дозатора за перилен препарат, прането трябва да се изплакне обилно с голямо количество вода. Изберете програма за изпиране, но не добавяйте никакъв перилен препарат.

ИНФОРМАЦИЯ!

Максимално допустимото количество дрехи в килограми (за програмата за памук) е посочено на информационната табела на пералната машина (вижте раздел »ОПИСАНИЕ НА ПЕРАЛНАТА МАШИНА/Техническа информация«).

ИНФОРМАЦИЯ!

Максималният или номиналният капацитет се отнася за пране, подготвено съгласно стандарта IEC 60456.

ИНФОРМАЦИЯ!

За по-добър ефект на изпиране е препоръчително да напълните 2/3 от барабана, когато използвате програмите за памук.

ИНФОРМАЦИЯ!

Ниската температура на водата, ниското напрежение на електрическата мрежа и различното количество пране могат да повлияят на времето за изпиране; изведеното оставащо време се регулира спрямо тези фактори по време на процеса на изпиране.

Оптимизация на времето по време на програмата

В ранния етап на програмата за изпиране пералната машина използва модерна технология за засичане на количеството пране. След като го засече, пералната машина настройва продължителността на програмата.

Програми за пране с пара

Добавянето на пара при последната стъпка от процеса на изпиране отпуска прането, леко го дезинфекцира и премахва някои алергени. След като използвате такава програма, прането ще бъде меко и свежо и ще изисква по-малко гладене.

Използването на пара (натиснете бутон 6) също така позволява пропускане или намаляване количеството на омекотителя.

За по-добър ефект на парата върху прането, препоръчваме половин зареждане.

Дистанционно управление на изпирането с помощта на приложението

ИНФОРМАЦИЯ!

Вижте глава ПРОЦЕС НА ИЗПИРАНЕ, СЪПКА ПО СЪПКА (1–7) и следвайте стъпки 1 и 2.

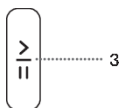

На уреда:

1. Затворете вратата на пералната машина и отделението за перилен препарат.
2. Завъртете копчето за избор на програма (1) на позиция **ConnectLife/REMOTE CONTROL** (дистанционно управление).
3. Натиснете бутона (3) СТАРТ/ПАУЗА. Символът за дистанционно управление **REMOTE START**  (ДИСТАНЦИОНЕН СТАРТ) се включва.

Дистанционното управление ще бъде налично през следващите 24 часа, дори когато уредът влезе в режим на готовност. През това време вратата е заключена, така че не може да бъде отворена. Дистанционното управление може да бъде отменено чрез натискане на бутона (3) **СТАРТ/ПАУЗА**.

Продължете да управлявате уреда в приложението **ConnectLife**, където можете да изберете различни опции (избор, стартиране, следене и спиране на програмата редом с други допълнителни настройки).

ИНФОРМАЦИЯ!

Процесът на изпиране може да бъде контролиран/наблюдаван от приложението.

ИНФОРМАЦИЯ!

Работата на пералната машина може да бъде зададена на пауза или спряна чрез избор на **STOP/ADD CLOTHES/PAUSE ...**

Някои опции или функции могат да бъдат изпълнени изцяло дистанционно, докато други като например добавяне на дрехи по време на цикъла на изпиране (**ADD CLOTHES**), изискват физическото ви присъствие.

ИНФОРМАЦИЯ!

Можете да управлявате уреда от телефона си и ако не сте свързани към същата Wi-Fi мрежа като уреда (телефонът се нуждае само от активна интернет връзка). Това означава, че можете да контролирате уреда и когато сте далеч от дома.

ИНФОРМАЦИЯ!

Можете да управлявате уреда с няколко устройства. Можете да управлявате и наблюдавате работата на уреда с всеки, свързан с него телефон, независимо кой потребител е стартирал процеса на пране. Уредът може да бъде свързан/управляван едновременно от няколко потребителски акаунта в **ConnectLife** .

ИНФОРМАЦИЯ!

След като стартирате уреда от вашия телефон, лице в близост до уреда може да поеме и ръчно да го изключи или управлява; приложението ще ви уведоми в такъв случай. В такъв случай дистанционното управление на уреда от вашия телефон вече не е възможно. Ако искате отново да управлявате уреда от телефона си, трябва да повторите всички необходими стъпки.

Стъпка 4: Избор на настройки

Повечето програми включват основни настройки, но те могат да бъдат променени.

Можете да регулирате настройките, като натиснете съответния бутон за функция (преди да натиснете бутона (3) СТАРТ/ПАУЗА).

Функциите, които не могат да бъдат променени за избраната програма за изпиране, са частично осветени (затъмнени).

Определени настройки не могат да бъдат избрани с някои програми. Такива настройки няма да бъдат осветени и бутонът ще мига, когато бъде натиснат (вижте ТАБЛИЦАТА С ФУНКЦИИ).

Описание на индикаторите за функция на избраните програми за изпиране:

- **осветена** (Основна/настройка по подразбиране);
- **затъмнена** (Функции, които могат да бъдат настроени) и
- **неосветена** (Функции, които не могат да бъдат избрани).

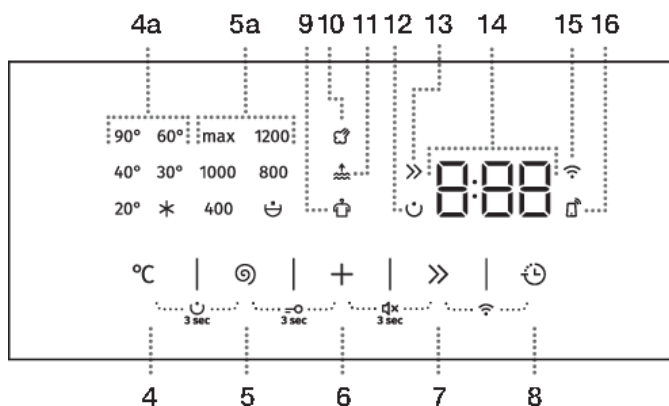

ДОПЪЛНИТЕЛНИ ФУНКЦИИ

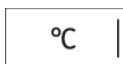

TEMP. °C (ТЕМПЕРАТУРА НА ИЗПИРАНЕ)

Промяна на температурата за избраната програма.

Всяка програма има предварително зададена температура, която може да промените, като натиснете позиция (4) **TEMP.** (ТЕМПЕРАТУРА НА ИЗПИРАНЕА).

Избраната температура светва.





SPIN (СКОРОСТ НА ЦЕНТРОФУГИРАНЕ/СПИРАНЕ НА ПОМПАТА/ИЗТОЧВАНЕ)

За регулиране на скоростта на центрофугиране. Всяка програма (освен Drum clean (Самопочистване)) има предварително зададена скорост на центрофугиране, която може да бъде регулирана чрез натискане на позиция (5) **SPIN** (СКОРОСТ НА ЦЕНТРОФУГИРАНЕ/СПИРАНЕ НА ПОМПАТА/ИЗТОЧВАНЕ).

Ако изберете функция Източване без центрофугиране, на дисплея няма да свети индикатор (лампичка). Съответно времето за изпиране ще бъде по-кратко.

Ако изберете източване без центрофугиране, на дисплея ще се появи 0:01.

Ако изберете »Спиране на помпата«, символът  ще се появи на дисплея.

Изберете функцията »Спиране на помпата«,  когато искате прането да остане намокнуто във водата от последния цикъл на изплакване, за да предотвратите намачкването му, ако нямате възможност да го извадите от пералната машина веднага след приключване на програмата. Можете да зададете желаната скорост на центрофугиране. За да продължите програмата, натиснете бутон (3) **СТАРТ/ПАУЗА**, който свети. Водата ще бъде източена (изпомпена) и последният цикъл на центрофугиране ще започне.



FAST >> (БЪРЗО)

Когато е активирана функцията **FAST** (БЪРЗО), програмата за изпиране ще бъде изпълнена за по-кратко време. Има две възможности за избор (в зависимост от избраната програма за изпиране.)

След натискане на позиция (7) **FAST** (БЪРЗО), нейният индикатор (лампичка)  ще превключи от частично към напълно осветен и общото време на програмата на дисплея ще се промени по съответен начин.

За да съкратите допълнително програмата за изпиране, натиснете позиция (7) **FAST** (БЪРЗО) още веднъж и общото време на програмата ще бъде променено още веднъж.

Ако натиснете бутона още веднъж, настройката се връща към фабрично зададената.

Първо натискане – **FAST** (БЪРЗО)

Второ натискане – **SUPER FAST** (СУПЕР БЪРЗО)

Трето натискане – **DEFAULT** (ФАБРИЧНО ЗАДАДЕНА)

Препоръчително е половин зареждане за програма Памук.



DELAY END (ОТЛОЖЕН КРАЙ)

Натиснете позиция (8) **DELAY END** (ОТЛОЖЕН КРАЙ), за да отложите времето за приключване на програмата до 24 часа. Процедура за настройване:

- Изберете желаната програма и допълнителните функции.
- Натиснете позиция (8) **DELAY END** (ОТЛОЖЕН КРАЙ), за да активирате функцията.

- Натиснете неколкократно тази позиция, за да изберете желания час за приключване на програмата (с 30-минутни стъпки до 6 часа и 1-часови стъпки след това до 24 часа.)
- За да активирате функцията, натиснете бутона (3) **СТАРТ/ПАУЗА**.

Пералната машина започва да отброява зададеното време. Когато обратното броене достигне продължителността на програмата (напр. 2:30), програмата за изпиране стартира автоматично.

За да отмените или промените отложения край на програмата за изпиране, натиснете бутона **ВКЛЮЧВАНЕ/ИЗКЛЮЧВАНЕ** (1) за най-малко 3 секунди.

За да отмените бързо отложения край на програмата за изпиране, натиснете позиция (8) **DELAY END** (ОТЛОЖЕН КРАЙ) за 3 секунди. Програмата за пране ще продължи.

Пример за настройка на функцията:

Сега е 21:00 часа и вие желаете програмата за изпиране да приключи в 6:00 часа на следващата сутрин. В този случай задайте времето за **DELAY END** (ОТЛОЖЕН КРАЙ) на 9 часа.



ИНФОРМАЦИЯ!

Определени настройки не могат да бъдат избрани с някои програми. Тези функции няма да бъдат осветени на дисплея и когато съответният бутон бъде натиснат, ще прозвучи звуков сигнал и светлинният индикатор на бутона ще мига (вижте ТАБЛИЦАТА С ФУНКЦИИ).



ИНФОРМАЦИЯ!

Активирайте/деактивирайте функцията, като натиснете желаната функция (преди да натиснете бутона (3) **СТАРТ/ПАУЗА**). До избраната функция ще светне индикатор.



ИНФОРМАЦИЯ!

Ако сте задали функцията **DELAY END** (ОТЛОЖЕН КРАЙ) и използвате течен перилен препарат, не е препоръчително да избирате програма без цикъл на предпране.

Настройки с комбинация от два бутона, натиснати едновременно

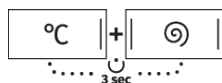
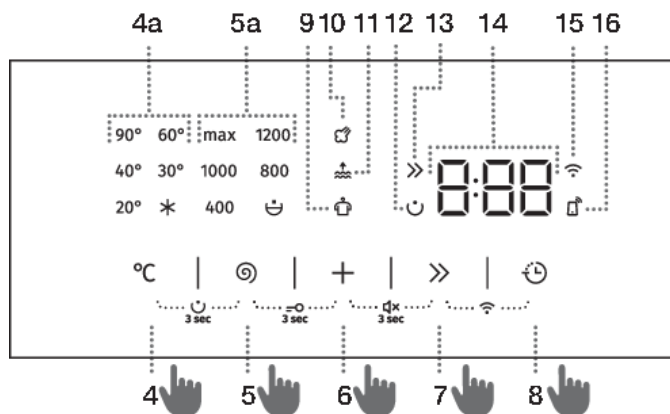

ПРЕДПРАНЕ

Изпиране на силно замърсено прање, особено с упорити повърхностни петна. Функцията за предпрање може да бъде активирана само след като е избрана програмата за изпиране. Включете я, като натиснете едновременно (4) **TEMP. °C** (ТЕМПЕРАТУРА НА ИЗПИРАНЕ) и (5) **SPIN** ⊙ (СКОРОСТ НА ЦЕНТРОФУГИРАНЕ/СПИРАНЕ НА ПОМПАТА/ИЗТОЧВАНЕ) за най-малко 3 секунди. Дисплеят показва променената (удължената) продължителност на програмата.

ИНФОРМАЦИЯ!

Ако изберете ПРЕДПРАНЕ, сложете перилния препарат в отделението за предпрање ☺.

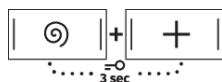

ЗАЩИТА НА ДЕЦА

За осигуряване на безопасност. Включете я, като натиснете едновременно (5) **SPIN** ⊙ (СКОРОСТ НА ЦЕНТРОФУГИРАНЕ/СПИРАНЕ НА ПОМПАТА/ИЗТОЧВАНЕ) и (6) **OPTIONS** + (ДОПЪЛНИТЕЛНИ ФУНКЦИИ) за най-малко 3 секунди. Дисплеят ще показва обратното броене. Изборът ще бъде потвърден от звуков сигнал (ако той не е изключен). Следвайте същата процедура, за да дезактивирате защитата за деца. Докато е активирана защитата за деца, програмата, настройките или допълнителните функции няма да могат да бъдат променени.

Защитата за деца ще остане активна, дори след като пералната машина бъде изключена. Когато и двете са натиснати, дисплеят (14) започва анимация »**Loc On**« когато защитата за деца се включва, или »**Loc OFF**«, когато се изключва.

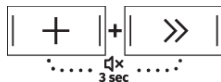

ЗВУК ВКЛ./ИЗКЛ.

За да изключите звуците, натиснете едновременно позиции (6) **OPTIONS** + (ДОПЪЛНИТЕЛНИ ФУНКЦИИ) и (7) **FAST >>** (БЪРЗО) и ги задръжте за поне 3 секунди.

Изборът ще бъде потвърден от звуков сигнал.

За да активирате звуците отново, натиснете едновременно позиции (6) и (7) и ги задръжте за поне 3 секунди. Ако изключите звуците, няма да има звуков сигнал в края на програмата за изпиране.



Wi-Fi МЕНЮ

Менюто Wi-Fi се използва за свързване на уреда и за дистанционно управление.

Бутонът за избор на програма може да бъде във всяка позиция.

Натиснете едновременно позиции (7) **FAST >>** (БЪРЗО) и (8) **DELAY END** (ОТЛОЖЕН КРАЙ) и ги задръжте, докато на дисплея се появи желаната настройка.

Възможни настройки (в зависимост от продължителността на задържане на бутони (7+8)):

- 0 - 3 секунди - включване или изключване на свързването на уреда.
- 3 - 6 секунди - **Con**
Con – уредът може да бъде свързан с Wi-Fi мрежа в рамките на 5 минути.
- 6 - 9 секунди - **PAr**
PAr – уредът може да бъде свързан с приложението **ConnectLife** в рамките на 3 минути. Функцията ще бъде активна само ако вече сте свързали уреда към вашата Wi-Fi мрежа.
- 9 - 12 секунди - **UnP**
UnP – отстранява всички потребители.
- 12 секунди - или повече
Уредът се връща в първоначалното си състояние.

ИНФОРМАЦИЯ!

Когато пералната машина бъде изключена, всички допълнителни функции се връщат към основните или персонализираните настройки, освен настройката на звуковия сигнал и Wi-Fi настройките.

Стъпка 5: Избор на допълнителни функции

ИНФОРМАЦИЯ!

Активирайте/дезактивирайте функциите, като натиснете желаната функция (преди да натиснете бутон (3) СТАРТ/ПАУЗА).

Определени настройки не могат да бъдат избрани с някои програми. Тези функции няма да бъдат осветени на дисплея и когато съответният бутон бъде натиснат, ще прозвучи звуков сигнал и светлинният индикатор на бутоната ще мига (вижте ТАБЛИЦА С ФУНКЦИИ). Наличните функции ще бъдат слабо (частично) осветени.

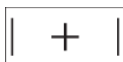

OPTIONS (ДОПЪЛНИТЕЛНИ ФУНКЦИИ)

Чрез неколккратно натискане на бутоната (6) **OPTIONS**  (ДОПЪЛНИТЕЛНИ ФУНКЦИИ) за избор на допълнителни функции, можете да избирате между три функции и осем различни комбинации от функции (в зависимост от избраната програма):

Когато функцията е избрана, светва съответният символ:























- **ANTI CREASE**  (ПРОТИВ ГЪНКИ).
За да предотвратите намачкване, изберете функцията **ANTI CREASE** (ПРОТИВ ГЪНКИ). Нежното въртене ще продължи и след края на програмата за изпиране. Тази функция се препоръчва за деликатно пране. Дисплеят (14) показва . Дадена функция може да бъде прекратена по всяко време чрез натискане на бутоната (3) СТАРТ/ПАУЗА.
- **WATER+**  (ВОДА+)
Използвайте тази функция, за да перете с по-голямо количество вода при някои програми.
- **STEAM**  (ПАРА).
Добавянето на 20-минутен цикъл с пара в края на програмата ще омекоти и дезинфекцира вашите дрехи, и ще намали или премахне необходимостта от гладене и използване на омекотител/балсам за прането.

Таблица с допълнителни функции

Програма	FAST	SUPER FAST	DELAY END	PREWASH	ANTI CREASE	WATER+	STEAM	SPIN	RINSE&HOLD
 Cotton white (Памук бяло) 40°C–90°C	•	•	•	•	•	•	•	•	•
 Colour (Цветно) *–60°C	•	•	•	•	•	•		•	•
 Mix (Смесено пране/Синтетика) *–60°C	•	•	•	•	•	•		•	•
 Wool (Вълна&Ръчно пране) *–40°C	•	•	•		•	•		•	•
 Eco 40-60			•					•	•
 Power 59'132' 40°C	•		•	•	•	•		•	•
 Speed 20' (Бърза 20') 30°C			•		•			•	•
 Drum clean (Самопочистване)			•				•		
 SpinDrain (Скорост на центрофугиране I Източване) (Частична програма)			•					•	
 Rinse & Soft. (Изпланване& Оментяване) (Частична програма)			•		•	•		•	•

Програма		FAST	SUPER FAST	DELAY END	PREWASH	ANTI CREASE	WATER+	STEAM	SPIN	RINSE&HOLD
	Pillow (Пера/Пух) 20°C–40°C	•	•	•	•	•	•		•	•
	Shirts  (Ризи с пара) *–40°C	•	•	•	•	•	•	•	•	•
	Pets  (Отстраняване на носми от домашни любимци) 30°C–60°C	•	•	•	•	•	•	•	•	•
	Baby  (Бebешки дрехи) 40°C–90°C	•	•	•	•	•	•	•	•	•
	Extra hygiene  40°C–90°C	•	•	•	•	•	•	•	•	•

- Могат да бъдат използвани допълнителни функции

Стъпка 6: Стартиране на програмата за изпиране

Натиснете бутон (3) СТАРТ/ПАУЗА.

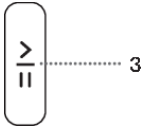

ОСТАВАЩОТО ВРЕМЕ ДО ПРИКЛЮЧВАНЕ НА ПРОГРАМАТА или времето за **DELAY END** (ОТЛОЖЕН КРАЙ) (ако е зададено) ще се появи на дисплея.

Символите на избраните функции ще светят.

След натискане на бутон (3) СТАРТ/ПАУЗА можете да изберете скоростта на центрофугиране **SPIN** (СКОРОСТ НА ЦЕНТРОФУГИРАНЕ/СПИРАНЕ НА ПОМПАТА/ИЗТОЧВАНЕ) (освен в случай на програмата Drum clean (Самопочистване)) и **CHILD LOCK**; не можете да промените другите настройки.



ИНФОРМАЦИЯ!

Ако **ОСТАВАЩОТО ВРЕМЕ ДО ПРИКЛЮЧВАНЕ НА ПРОГРАМАТА** мига три пъти на дисплея и прозвучава звуков сигнал, това означава, че вратата на пералната машина е отворена или не е добре затворена. Затворете вратата на пералнята и натиснете бутон (3) **СТАРТ/ПАУЗА** отново, за да продължите програмата за пране.

Стъпка 7: Край на програмата за изпиране

Пералната машина ще укаже приключването на програмата със звуков сигнал и на дисплея ще се изведе **End** (Край), докато уредът не превключи в режим на готовност или не се изключи.

След 5 минути надписът **End** (Край) ще изчезне.



1. Отворете вратата на пералната машина.
2. Извадете прането от барабана.
3. Забършете гуменото уплътнение на вратата и стъклото.
4. Затворете вратата!
5. Затворете водоснабдителния кран.
6. Изключете пералната машина (натиснете бутон (1) ВКЛ./ИЗКЛ.).
7. Изключете захранващия кабел от електрическия контакт.

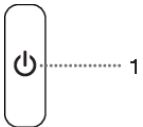

ПРЕКЪСВАНЕ И ПРОМЯНА НА ПРОГРАМАТА

Ръчно прекъсване

За да зададете пауза и да отмените програмата за изпиране, натиснете бутона ВКЛ./ИЗКЛ.

(1). Светлинните индикатори ще мигат на дисплея. Същевременно пералната машина изпомпва водата от барабана. Когато водата бъде изпомпена, вратата на пералната машина ще бъде отключена. Ако водата в пералната машина е гореща, машината автоматично ще я охлади и изпомпи/източи.





Лични настройки

Основните настройки или настройките по подразбиране на всяка програма също могат да бъдат променени. Когато изберете програма за изпиране и допълнителни функции, комбинацията може да бъде запазена чрез натискане на бутон (3) СТАРТ/ПАУЗА и задържането му за 3 секунди (времето се отброява обратно на дисплея). На дисплея ще се изведе .

Програмата ще се съхранява, докато не бъде променена чрез същата процедура.

Личните настройки също така могат да бъдат връщани към фабричните настройки в менюто на потребителя.

Меню лични настройки

Включете пералната машина, като натиснете бутон (1) ВКЛ./ИЗКЛ. Едновременно натиснете позиции (4) **TEMP. °C** (ТЕМПЕРАТУРА НА ИЗПИРАНЕ) и (6) **OPTIONS**  (ДОПЪЛНИТЕЛНИ ФУНКЦИИ), за да отворите меню Лични настройки. Светлинните индикатори за **ANTI CREASE** , (ПРОТИВ ГЪНКИ), **WATER+**  (ВОДА+) и **STEAM**  (ПАРА) ще светнат на дисплея.

Цифрата 1 ще се появи на LED дисплея и също указва функцията за настройки. Завъртете копчето за избор на програма (2) наляво или надясно, за да изберете функцията, която искате да промените. Цифрата 1 указва звуковите настройки, а цифрата 2 - връщането на Личните настройки на програмите към фабрично зададените настройки. Ако в рамките на 20 секунди не изберете желаните настройки, програмата автоматично ще се върне към главното меню.

Натиснете позиция (5) **SPIN** (СКОРОСТ НА ЦЕНТРОФУГИРАНЕ/СПИРАНЕ НА ПОМПАТА/ИЗТОЧВАНЕ), за да потвърдите желаните функции и техните настройки; натиснете позиция (4) **TEMP.** (ТЕМПЕРАТУРА НА ИЗПИРАНЕА), за да се върнете назад с една стъпка.

Силата на звуковия сигнал може да бъде зададена на четири нива (0 означава, че звукът е изключен; 1 означава, че звукът на бутоните е активиран; 2 означава малка сила на звука и 3 означава голяма сила на звука). Изберете нивото на звука, като завъртите копчето за избор на програма (2) наляво или надясно. Най-ниската настройка означава, че звуковият сигнал е изключен.

Бутон пауза

Програмата за изпиране винаги може да бъде спряна с натискането на бутон (3) СТАРТ/ПАУЗА. Програмата за изпиране е **временно зададена** на пауза, когато оставащото време до приключване на програмата мига на дисплея. Ако в барабана няма вода и температурата на водата не е прекалено висока, вратата ще се отключи след определен период от време и можете да я отворите. За да продължите програмата за пране, първо затворете вратата и след това натиснете бутон (3) **СТАРТ/ПАУЗА**.

Добавяне/изваждане на дрехи по време на работа на пералната машина

След определен период от време вратата на пералната машина може да бъде отворена, ако нивото на водата и температурата са под предварително определени граници.

Ако са изпълнени долните условия, електронното заключване на вратата на пералната машина се освобождава и тя може да бъде отворена; на дисплея ще се появи **Rd**:

- температурата на водата в барабана трябва да е подходяща,
- нивото на водата в барабана трябва да е под определена стойност.

За да добавите или извадите дрехи от пералната машина по време на работа на дадена програма, процедирайте както следва:

1. Натиснете бутона (3) **СТАРТ/ПАУЗА**.
2. Ако всички условия за освобождаване на електронното заключване на вратата са изпълнени, тогава можете да отворите вратата на пералната машина и да добавите във или извадите дрехи от барабана.
3. Затворете вратата на пералната машина!
4. Натиснете бутон (3) **СТАРТ/ПАУЗА**.

Програмата за пране ще продължи.

ИНФОРМАЦИЯ!

Ако по време на пране добавите значително количество дрехи, изпирането им може да е по-неефективно, тъй като първоначално пералната машина е отчела по-ниско тегло на дрехите за пране и е добавила по-малко количество вода.

Недостатъчно количество вода спрямо количеството дрехи би могло също така да причини повреда на дрехите (търкане на сухи дрехи една в друга), и времето за пране може да се удължи.

ИНФОРМАЦИЯ!

Времето за изпиране ще продължи от момента, в който е била прекъсната програмата.

Грешки

При грешка или неизправност програмата ще бъде прекъсната.

Звуков сигнал ще ви предупреждава в такива случаи (вижте ТАБЛИЦА С ОТСТРАНЯВАНЕ НА ПРОБЛЕМИ И ГРЕШКИ) и грешката ще бъде извеждана на дисплея (E:XX).

Прекъсване на захранването

В случай на прекъсване на захранването програмата ще бъде прекъсната. След възстановяване на електрозахранването програмата за изпиране ще продължи оттам, откъдето е била прекъсната. При приключване на цикъла на изпиране, на дисплея ще се редуват **End** / **PF**. Това информира потребителя за неизправност в електрозахранването и за ефекта върху изпълнението на програмата за изпиране.

Времето за изпиране ще продължи от момента, в който е била прекъсната програмата.

Отваряне на вратата (пауза/отмяна/промяна на програмата)

Вратата на пералната машина може да бъде отворена, ако нивото на водата в барабана е достатъчно ниско и температурата на водата не е прекалено висока.

ИНФОРМАЦИЯ!

Ако пералната машина не е свързана към електрозахранването или в случай на неизправност в електрозахранването по време на изпълнение на програма, вратата на пералната машина не може да бъде отворена. В такъв случай пералната машина трябва да бъде правилно свързана или да се обърнете към сервизен техник.

Показване на броя на завършени цикли на пране

(в зависимост от модела)

Ако разкачите уреда от захранващата мрежа, почакайте 10 секунди и след това свържете отново, на дисплея ще бъде показана информация за броя на завършени цикли в продължение на 3 секунди. След 3 секунди, уредът преминава в режим на изчакване.

ПОЧИСТВАНЕ И ПОДДРЪЖКА



ЕЛЕКТРИЧЕСКИ ШОК!

Преди почистване изключете пералната машина от електрическата мрежа.

Почистване на диспенсера



ИНФОРМАЦИЯ!

Диспенсерът трябва да се почиства поне два пъти месечно.

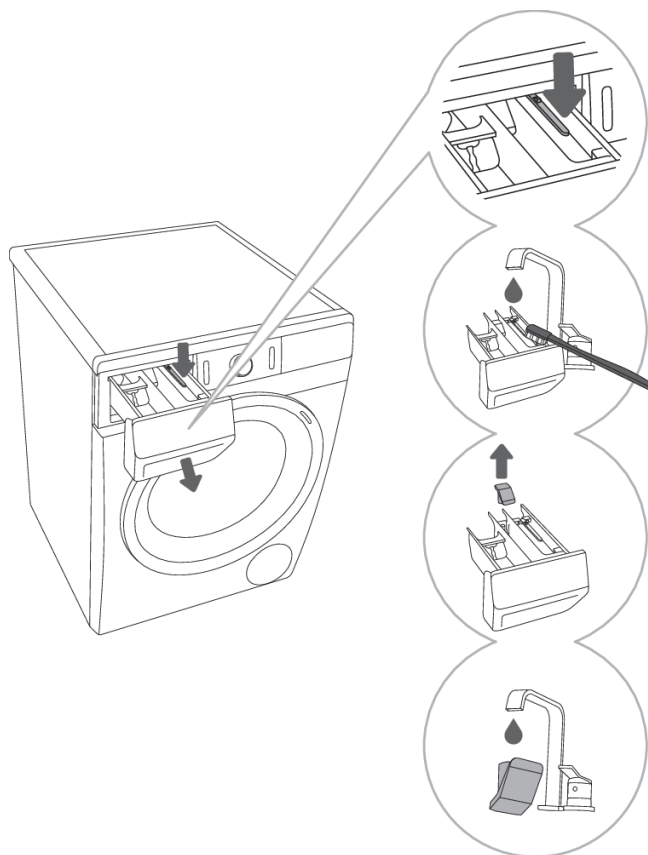

1 За да извадите диспенсера от корпуса, натиснете малкото лостче.

2 Почистете диспенсера под течаща вода с помощта на четка и го подсушете. Също така отстранете каквито и да е остатъци от перилен препарат по дъното на корпуса.

3 Ако е необходимо, извадете и почистете капачката.

4 Почистете капачката под течаща вода и я сложете обратно.



ИНФОРМАЦИЯ!

Не мийте диспенсера в съдомиялна машина.

Почистване на маркуча за входяща вода, корпуса на диспенсера за перилен препарат и гуменото уплътнение на вратата

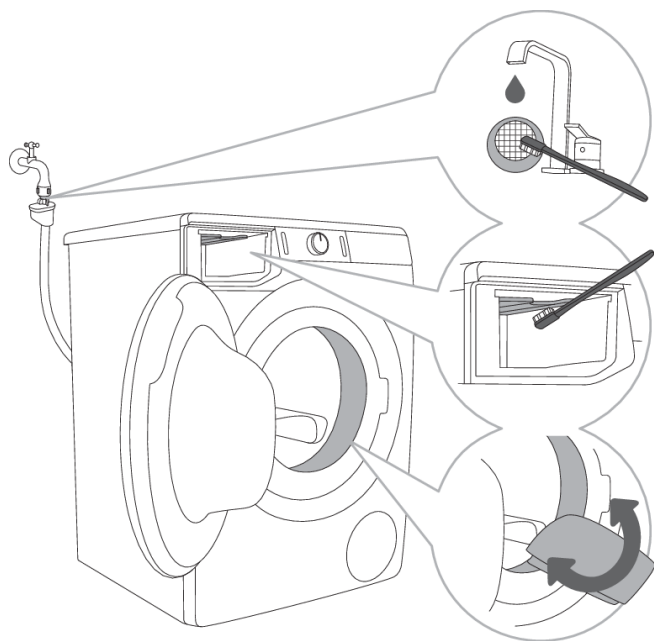

1 Почиствайте мрежестия филтър често под течаща вода.

2 Използвайте четка, за да почистите цялата зона за изплакване на пералната машина, особено дюзите в горната част на камерата за изплакване.

3 След всяко изпиране избърсвайте гуменото уплътнение на вратата, за да удължите експлоатационния му живот.

Почистване на филтъра на помпата

ИНФОРМАЦИЯ!

По време на почистването може да се разлее вода. Затова е препоръчително да сложите абсорбираща кърпа на пода.

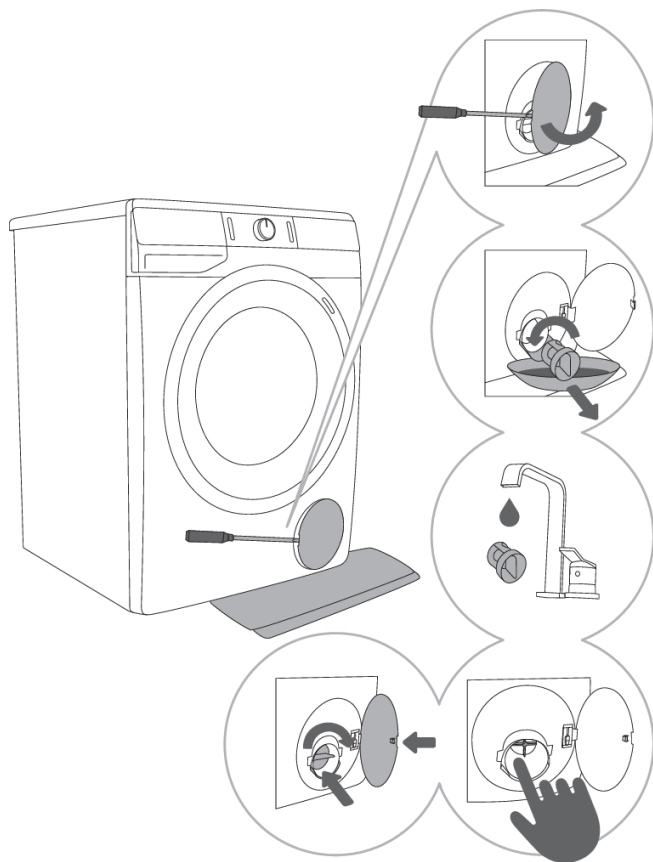

1 Отворете капачката на филтъра на помпата с подходящ инструмент (плоска отвертка или подобен инструмент).

2 Извадете фунията за изходящата вода, преди да почистите филтъра на помпата. Бавно завъртете филтъра на помпата по посока, обратна на часовниковата стрелка. Извадете филтъра на помпата, за да позволите на водата да се оттече бавно.

3 Почиствайте добре филтъра на помпата под течаща вода.

4,5 Отстранете всички предмети и нечистоти от корпуса на филтъра и от перката на помпата. Сложете филтъра обратно, както е показано на фунията на помпата, и го затегнете, като го завъртите по посока на часовниковата стрелка. За добро уплътняване повърхността на уплътнението на филтъра трябва да е чиста.

ИНФОРМАЦИЯ!

Филтърът на помпата трябва да се почиства от време на време, особено след изпиране на пухкави, вълнени или много стари дрехи.

Почистване на пералната машина отвън



ЕЛЕКТРИЧЕСКИ ШОК!

Винаги изключвайте пералната машина от електрическата мрежа преди почистване.

Почистете външната част на уреда и дисплея с помощта на мека влажна памучна кърпа и вода.



ВНИМАНИЕ!

Не използвайте разтворители или почистващи препарати, които могат да повредят пералната машина (спазвайте препоръките и предупрежденията на производителите на почистващите препарати).



ИНФОРМАЦИЯ!

Не почиствайте пералната машина с водна струя под налягане!

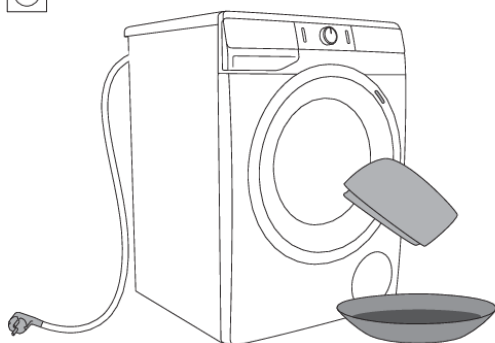

ОТСТРАНЯВАНЕ НА ПРОБЛЕМИ

Какво да се направи ...?

Пералната машина автоматично контролира работата на определени функции по време на цикъла на изпиране. Ако бъде установена някаква нередност, тя ще бъде указана чрез извеждане на (E:XX) на дисплея. Пералната машина ще съобщава за грешката, докато не бъде изключена. Смущения от заобикалящата среда (например електрическата мрежа) могат да доведат до различни съобщения за грешка (вижте ТАБЛИЦАТА ЗА ОТСТРАНЯВАНЕ НА ПРОБЛЕМИ).

В такъв случай:



- Изключете пералната машина и изчакайте няколко секунди.
- Включете пералната машина и повторете програмата за изпиране.
- Повечето грешки по време на работа могат да бъдат отстранени от потребителя (вижте ТАБЛИЦАТА ЗА ОТСТРАНЯВАНЕ НА ПРОБЛЕМИ).
- Ако проблемът продължава, се свържете с оторизиран сервиз.
- Ремонтните дейности могат да бъдат извършвани само от подходящо обучено лице.

Таблица с отстраняване на проблеми и грешки







Грешките, извеждани на дисплея, може да включват следното:

Проблем/Грешка	Индикация на дисплея и описание на проблема	Какво трябва да се направи?
	Неправилни настройки	Ако проблемът продължава, се свържете с оторизиран сервиз.
	Грешка в температурния сензор	Входящата вода е прекалено студена. Повторете програмата за изпиране. Ако пералната машина изведе тази грешка отново, се обадете на сервизен техник.
	Грешка при заключването на вратата	Уверете се, че вратата на пералната машина е затворена. Ако чуете звуков сигнал след натискане на бутона (3) СТАРТ/ПАУЗА , това означава, че вратата на пералната машина не е затворена. Затворете вратата на пералната машина. Изключете захранващия кабел от електрическия контакт; след това включете кабела отново в контакта и включете пералната машина. Ако грешката се появи отново, се обадете на сервизен техник.
	Грешка при пълненето с вода	Проверете следното: <ul style="list-style-type: none">• отворен ли е кранът за входящата вода,• чист ли е филтърът на маркуча за входящата вода,• деформиран ли е маркучът за входящата вода (защипан, запушен и др.),



Проблем/Грешка	Индикация на дисплея и описание на проблема	Какво трябва да се направи?
		<ul style="list-style-type: none"> налягането на водата във водопроводната мрежа между 0,05 и 0,8 MPa (0,5–8 бара) ли е. <p>След това натиснете бутон (3) СТАРТ/ПАУЗА, за да продължите програмата за изпиране.</p> <p>Ако грешката се появи отново, се обадете на сервизен техник.</p>
	Грешка при нагриването на водата	Ако проблемът продължава, се свържете с оторизиран сервиз.
	Грешка при източването на водата	<p>Проверете следното:</p> <ul style="list-style-type: none"> чист ли е филтърът на помпата, запушен ли е маркучът за изходящата вода, запушен ли е каналът, дали маркучът за изходящата вода е разположен под максималната и над минималната височина (вижте раздел »МОНТИРАНЕ И СВЪРЗВАНЕ/Свързване и обезопасяване на маркуча за изходяща вода«); <p>след това натиснете отново бутон (3) СТАРТ/ПАУЗА.</p> <p>Ако грешката се появи отново, се обадете на сервизен техник.</p>
	Прекомерно количество перилен препарат	Твърде голямо количество перилен препарат може да причини прекалено много пяна в барабана. Вижте описанието за  .
	Установен е теч на вода в зоната на пералната машина	Изключете пералната машина и я включете обратно.
	Грешка в сензора за нивото на водата	<p>Изключете захранващия кабел от електрическия контакт; след това включете кабела отново в контакта и включете пералната машина.</p> <p>Прочистете уреда. Направете това, като го източите, почистите филтъра на пералната машина и сифона, монтиран на стената.</p> <p>Ако грешката се появи отново, се обадете на сервизен техник.</p>

Проблем/Грешка	Индикация на дисплея и описание на проблема	Какво трябва да се направи?
	Преливане на вода	Ако в барабана има вода, надвишаваща определено ниво, и на дисплея се изведе грешка, програмата за пране ще бъде прекъсната и от пералната машина ще бъде източена вода. Ако проблемът продължава, се свържете с оторизиран сервиз. Ако в барабана има вода, надвишаваща определено ниво, и на дисплея се изведе грешка, докато пералната машина продължава да добавя вода, затворете крана за водата и се обадете на сервизен техник.
	Прекомерно количество перилен препарат	Твърде голямо количество перилен препарат може да причини прекалено много пяна в барабана. Вижте описанието за  .
	Грешка в управлението на мотора	Ръчно преразпределете прането (залепнало или заплетено) и повторете програмата.
	Грешка при заключването на вратата	Вратата е затворена, но не може да бъде заключена. Изключете пералната машина. Включете я отново и рестартирайте програмата за пране. Ако грешката се появи отново, се обадете на сервизен техник.
	Грешка при отключването на вратата	Вратата е затворена, но не може да бъде отключена. Изключете пералната машина и след това я включете отново. Ако грешката се появи отново, се обадете на сервизен техник. За да отворите вратата, вижте раздел »ПРЕКЪСВАНЕ И ПРОМЯНА НА ПРОГРАМАТА/Отваряне на вратата (Пауза/отмяна/промяна на програмата)«.
	Предупреждение от системата за установена неправилна честота на електрозахранването (50/60 Hz)	Когато пералната машина е включена, системата е установила неправилна честота на електрозахранването, което може да се отрази на функционалността на пералната машина. Всички проблеми по електрозахранващата мрежа трябва да бъдат проверявани и отстранявани.
	Уредът не може да бъде свързан към мрежата.	Грешката засяга само възможността за дистанционно управление на вашата програма за изпиране. Тя не влияе на процеса на изпиране на други програми. Извикайте сервизен техник.

Предупрежденията/информацията за потребителя, които се указват на дисплея, може да включват следното:

Предупреждение/ Информация	Индикация на дисплея	Причина за грешката и описание, какво да се направи?
	Функцията ANTI CREASE (ПРОТИВ ГЪНКИ) , която сте избрали като част от програмата за изпиране, е активирана и в процес на изпълнение .	За да спрете функцията ANTI CREASE (ПРОТИВ ГЪНКИ) натиснете бутона (1) ВКЛ./ИЗКЛ.
	Предупреждение за системата за източване на водата Извеждане на предупреждението  .	Предупреждение за намален поток на водата в етапа на изпомпване. Проверете следното: <ul style="list-style-type: none"> • чист ли е филтърът на помпата, • запушен ли е маркучът за изходящата вода, • запушен ли е каналът, • дали маркучът за изходящата вода е разположен под максималната и над минималната височина (вижте раздел »МОНТИРАНЕ И СВЪРЗВАНЕ/Свързване и обезопасяване на маркуча за изходяща вода«).
	Системата предупреждава, че ще включи програма Drum clean (Самопочистване) След като програмата за пране приключи, символите  и  ще се редуват на дисплея.	Препоръчително е да включите програма Drum clean (Самопочистване) .
	Предупреждение от системата за установено прекомерно образуване на пяна по време на програмата за изпиране	В случай на прекомерно образуване на пяна в пералната машина или изтичане на пяна през отделението на дозатора за перилен препарат, прането трябва да се изплакне обилно с голямо количество вода. Изберете програма за изпиране, но не добавяйте никакъв перилен препарат. <ul style="list-style-type: none"> • Препоръчително е да изберете програмата Rinse&Softening (Изплакване& Омекотяване). • Намалете количеството на добавения перилен препарат.

Предупреждение/ Информация	Индикация на дисплея	Причина за грешката и описание, какво да се направи?
	Предупреждение за прекъсване на захранването («PF»/Прекъсване на захранването)	Системата е установила неизправност в електрозахранването по време на действаща програма за изпиране, което се е отразило на изпълнението на програмата. Проверете електрозахранващата мрежа, към която е свързана пералната машина.
	Предупреждение за прекъсване на захранването («PF/End»)	При приключване на цикъла на изпиране на дисплея ще се редуват  и  . Това информира потребителя за неизправност в електрозахранването и за ефекта върху изпълнението на програмата за изпиране. Програмата за изпиране продължава оттам, откъдето е била прекъсната и завършва успешно.
	Предупреждение – U:Lo (напрежение под 180 V)	Засечен е продължителен спад на напрежението до под 180 V, което може да афектира работата на уреда. Проверете електрозахранващата мрежа, към която е свързана пералната машина.
	Дисплеят и копчетата не реагират	Изключете захранващия кабел от електрическия контакт. Проверете дали захранващото напрежение е подходящо за пералната машина (220–240 V); след това включете захранващия кабел обратно в контакта и включете пералната машина.
	Предупреждение – U:Hi (напрежение над 260 V)	Засечено е продължително увеличение на напрежението до над 260 V, което може да афектира работата на уреда. Проверете електрозахранващата мрежа, към която е свързана пералната машина.
	Режим на изчакване на пералната машина, в готовност да продължи програмата Оставащото време до приключване на програмата светва и изгасва на дисплея.	За да продължите програмата за изпиране, натиснете бутон (3) СТАРТ/ПАУЗА .
	Подготовка за отключване на вратата Светлинните индикатори ще мигат на дисплея.	Изчакайте процесът да приключи. Ако не е указана грешка след процеса, можете да започнете нова програма. Водата трябва да бъде източена. Изчакайте вратата да се отключи.
	Уредът не може да бъде управляван дистанционно	Дистанционното управление на уреда не е активирано или разрешено.

Предупреждение/ Информация	Индикация на дисплея	Причина за грешката и описание, какво да се направи?
		Проверете дали Wi-Fi символът  на уреда свети и настройте програмата от програматора (1) и задайте REMOTE CONTROL (ConnectLife)  (ДИСТАНЦИОННО УПРАВЛЕНИЕ).
	Уредът няма да бъде свързан към Wi-Fi мрежа	Уредът не може да открие Wi-Fi мрежа. Проверете дали 2.4 GHz мрежата е активирана на вашия рутер и дали Wi-Fi сигналът на уреда е достатъчно силен.

ИНФОРМАЦИЯ!

Шум и вибрация – уверете се, че уредът е нивелиран с настройващи се крачета и болтовете са затегнати.

Неравномерно разпределеното пране или скупчването на дрехи на едно място в барабана може да причини проблеми като вибриране и шумна работа. Пералната машина засича такива проблеми и активира UKS* (*система за контрол на стабилността).

Малките количества дрехи (например една кърпа, един пуловер, един халат и др.) или дрехи, изработени от материи със специални геометрични свойства, са на практика невъзможни за равномерно разпределение в барабана на машината (чехли, големи предмети и др.) Това води до няколко опита за преразпределяне на прането, което от своя страна води до по-голяма продължителност на програмата. В крайни случаи на неблагоприятни условия програмата може да бъде завършена без цикъла на центрофугиране.

Системата UKS позволява стабилна работа и по-дълъг експлоатационен живот на пералната машина.

Ако проблемите продължат да се проявяват, независимо че сте изпълнили описаните по-горе съвети, се обадете на оторизиран сервизен техник.

ПРЕПОРЪКИ ЗА ПРАНЕ И ИКОНОМИЧНА УПОТРЕБА НА ПЕРАЛНАТА МАШИНА

Перете новите цветни дрехи самостоятелно първия път.

Перете силно замърсените дрехи в малки количества с повече прах за пране или с цикъл на предпране.

Нанесете специален препарат за премахване на петна върху по-упоритите петна преди прането.

При леко замърсено пране е препоръчително да използвате програма без цикъл на предпране, по-кратки програми (например FAST) и по-ниска температура на изпиране.

Ако често перете на ниска температура и с течни перилни препарати, могат да се развият бактерии, които да причинят неприятни миризми в пералната машина. За да предотвратите такива миризми, е препоръчително от време на време да включвате програмата Drum clean (Самочистване) (вижте ТАБЛИЦАТА С ПРОГРАМИ).

Препоръчително е да избягвате изпирането на много малки количества пране, тъй като това ще доведе до прекомерен разход на енергия и по-некачествена работа на пералната машина.

Разгънете всякакви сгнати дрехи, преди да ги сложите в барабана.

Използвайте само перилни препарати за машинно пране.

Ако твърдостта на водата надхвърля 14°dH, трябва да използвате омекотител за вода. Гаранцията не покрива щети по нагревателя в резултат от неправилната употреба на омекотители за вода. Проверете информацията за твърдостта на водата при местната компания или институция за водоснабдяване.

Употребата на белина на хлорна основа не се препоръчва, тъй като тя може да повреди нагревателя.

Не слагайте втвърдени бучки прах за пране в диспенсера, тъй като това може да запуши тръбите на пералната машина.

Когато използвате гъсти течни перилни продукти, е препоръчително да ги разреждате с вода, за да предотвратите запушването на диспенсера.

Течните перилни препарати са предназначени за програми без цикъл на предпране.

При по-високи скорости на центрофугиране, ще има по-малко остатъчна влага в прането. В резултат на това сушенето в сушилня ще бъде по-икономично и по-бързо.

Твърдост на водата	Нива на твърдост			
	°dH (°N)	mg mol/l	°fH (°F)	p.p.m.
1 - мека	< 8,4	< 1,5	< 15	< 150
2 - нормална	8,4-14	1,5-2,5	15-25	150-250
3 - твърда	> 14	> 2,5	> 25	> 250



ИНФОРМАЦИЯ!

Проверете информацията за твърдостта на водата при местната компания или институция за водоснабдяване.

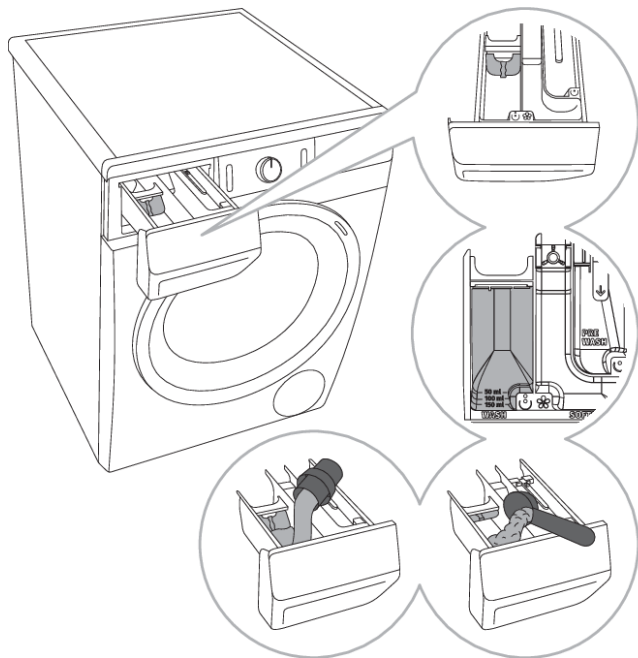

1 Заедно с пералната машина се предоставя сепаратор, който позволява добавянето на течен перилен препарат в главното отделение за

препарата ☺ (лявото отделение).

2 Индикатор за нивото на праха за пране и течния перилен препарат

3 Когато използвате прах за пране, трябва да вдигате сепаратора.

4 Когато използвате течен перилен препарат, трябва да сваляте сепаратора.

Символи на отделенията за препарат

☺	предпране
☺☺	основно пране
☼	омекотител

💡 ИНФОРМАЦИЯ!

Препоръчително е да сложите праха за пране точно преди цикъла на изпиране. Ако го сложите по-рано, се уверете че отделението за праха в диспенсера е напълно сухо, преди да добавите праха: в противен случай прахът за пране може да се слепне преди началото на прането.

💡 ИНФОРМАЦИЯ!

Налейте омекотителя в диспенсера в отделението със символ ☼. Спазвайте препоръките на опаковката на омекотителя.

💡 ИНФОРМАЦИЯ!

Не пълнете отделениято за омекотителя над маркировката за максимално количество. В противен случай омекотителят ще бъде добавен към прането прекалено рано, което ще доведе до по-некачествено изпиране.

ЛИСТ С ПРОДУКТОВА ИНФОРМАЦИЯ

ЛИСТ С ПРОДУКТОВА ИНФОРМАЦИЯ Според ЕУ Директива № 2019/2014

(зависи от модела)

Име или търговска марна на доставчика:					
Адрес на доставчика (b):					
Идентификатор на модела:					
Общи параметри на продукта:					
Параметър	Стойност		Параметър	Стойност	
Обявен капацитет (a) в кг	x,x		Размери в см	Височина	x
				Ширина	x
				дълбочина	x
EEl _w (a)	x,x		Клас на енергийна ефективност (a)	[A/B/C/D/E/F/G] (c)	
Индекс за ефективност на изпиране (a)	x,xxx		Ефективност на изплакване (g/kg) (a)	x,x	
Консумация на енергия в kWh за цикъл, определена въз основа на програмата »есо 40-60«. Реалната консумация на енергия ще зависи от начина, по който се използва уредът.	x,xxx		Консумация на вода в литри за цикъл, определена въз основа на програмата »есо 40-60«. Реалната консумация на вода ще зависи от начина, по който се използва уредът и от твърдостта на водата.	x	
Максимална температура във вътрешността на третиранието текстилни изделия (a) (°C)	Обявен капацитет	x	Остатъчно съдържание на влага (a) (%)	x,x	
	Половин	x			
	четвърт	x			
Скорост на центрофугиране (a) (об./мин.)	Обявен капацитет	x	Клас на ефективност на сушене с центрофугиране (a)	[A/B/C/D/E/F/G] (c)	
	Половин	x			
	четвърт	x			
Преметраене на програмата (a), изразено като »ч:мм«;	Обявен капацитет	x:xx	Тип	[За вграждане/ свободносяща]	
	Половин	x:xx			
	четвърт	x:xx			
Излъчван въздушен шум през фазата на центрофугиране (a) (изразен в dB(A) при нулево ниво 1 pW)	x		Клас на излъчван въздушен шум (a) (фаза на центрофугиране)	[A/B/C/D] (c)	
Режим »изключен« (W)	x,xx		Режим на готовност (W)	x,xx	

Режим на отложен старт (W) (ако е приложимо)	x,xx	Мрежов режим на готовност (W) (ако е приложимо)	x,xx
Минимален срок на гаранцията, предложена от доставчика ^(b):			
Настоящият продукт е проектиран да отделя сребърни йони по време на цикъла на изпиране		[ДА/НЕ]	

Допълнителна информация:

Адрес на уебсайта на доставчика, където се намира информацията от точка 9 от приложение II към Регламент 2019/2023 ^(a) ^(b):

^(a) За програмата »есо 40-60«.

^(b) Промени в тези точки няма да се разглеждат като имащи значение за целите на член 4, параграф 4 от Регламент (ЕС) 2017/1369.

^(c) Ако продуктовата база данни автоматично генерира окончателното съдържание на това поле, доставчикът не въвежда данните.

Режим на готовност

Ако не изберете програма или настройки след включване на пералната машина (бутон (1) **ВКЛ./ИЗКЛ.**), дисплеят ще се изключи след 5 минути и ще превключи в режим на готовност, за да пести енергия.

Дисплеят ще бъде активиран отново, ако завъртите копчето за избор на програма (2) или натиснете бутона (1) **ВКЛ./ИЗКЛ.** Ако не предприемете действие в рамките на 5 минути след края на програмата, дисплеят ще се изключи, за да пести енергия.

P_o = среднопредтеглена мощност в изключено състояние [W]	< 0,5
P_I = среднопредтеглена мощност в режим на готовност [W]	< 0,5
T_I = време на режим на готовност [мин.]	5,00

ИНФОРМАЦИЯ!

Уредът с безжична връзка използва по-малко от 2 W електрическа енергия в режим на готовност.

ИЗХВЪРЛЯНЕ НА ИЗЛЕЗЛИЯ ОТ УПОТРЕБА УРЕД



Опаковките са направени от екологично съобразни материали, които могат да се рециклират, депонират или унищожават без опасност за околната среда. За тази цел опаковъчните материали са обозначени по съответен начин.

Символът върху продукта или върху неговата опаковка означава, че този уред не трябва да се третира като обикновен битов отпадък. Продуктът трябва да бъде отнесен в оторизиран център за събиране и обработка на изхвърлено електрическо и електронно оборудване.

Когато **депонирате** продукта в края на експлоатационния ѝ живот, отстранете всички захванващи кабели и унищожете лостчето и превключвателя на вратата, за да предотвратите заключването или затварянето на вратата (защита за деца).

Правилното **депониране** на продукта ще спомогне за предотвратяване на негативни ефекти върху околната среда и човешкото здраве, които биха могли да възникнат в случай на неправилно изхвърляне. За подробна информация относно изхвърлянето и обработката на продукта, моля, свържете се с местната градска управа, отговорна за управлението на отпадъците, фирмата за събиране на битови отпадъци или магазина, от който сте закупили продукта.

gorenje

Gorenje gospodinjski aparati, d.o.o. Адрес: Partizanska 12, 3320 Velenje, Словения
Тел.: +386 (0)3 899 10 00 Факс: +386 (0)3 899 28 00 www.gorenje.com



908976-a5



Запазваме си правото на промени и грешки в инструкциите за употреба.