

**Hisense**

life reimagined

RO

RO

**INSTRUCȚIUNI DE  
UTILIZARE**  
PLITĂ CU INDUCȚIE

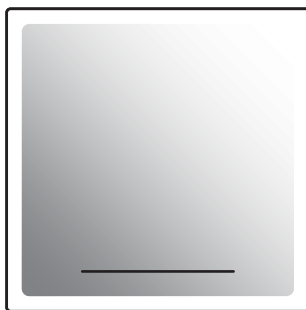

Vă mulțumim pentru încredere și pentru achiziționarea aparatului!

Acest manual de instrucțiuni detaliat este oferit pentru a face mai accesibilă utilizarea acestui produs. Instrucțiunile ar trebui să vă permită să aflați totul despre noul dumneavoastră aparat, mult mai repede.

Asigurați-vă că ați primit un aparat nedeteriorat. Dacă există deteriorări în urma transportului, contactați vânzătorul de la care ați achiziționat aparatul sau depozitul local de unde a fost furnizat. Numărul de telefon poate fi găsit pe factură sau nota de livrare.

Instrucțiunile de utilizare pot fi găsite și pe site-ul nostru:

[www.gorenje.com](http://www.gorenje.com) / < <http://www.gorenje.com> />



**INFORMAȚIE!**

Informație, aviz, sfat, sau recomandare



**ATENȚIE!**

Avertisment – pericol general

# Cuprins

<b>Precauții de siguranță</b> .....	<b>4</b>
<b>Alte avertizări de siguranță importante</b> .....	<b>7</b>
Înainte de conectarea aparatului .....	7
<b>Appliance description</b> .....	<b>8</b>
Date tehnice .....	8
Înainte de prima utilizare .....	8
Plită .....	9
<b>Utilizarea plitei de gătit</b> .....	<b>12</b>
Unitatea de control .....	12
Pornirea plitei .....	12
Pornirea zonelor de gătit .....	13
Schimbarea setărilor zonei de gătit .....	13
Funcția Power Boost .....	13
Blocarea de siguranță pentru copii .....	14
Funcțiile temporizatorului .....	14
Oprirea zonei de gătit .....	15
Timpul maxim de gătit .....	15
Indicator căldură reziduală .....	15
Oprirea întregii plite de gătit .....	15
Oprire automată .....	15
<b>Întreținere &amp; curățare</b> .....	<b>16</b>
<b>Tabel depanare și erori</b> .....	<b>17</b>
Zgomotele emise în timpul gătitului prin inducție .....	18
<b>Instalarea unei plite încorporate</b> .....	<b>19</b>
Procedura de instalare .....	19
Orificii de ventilație în dulapul inferior de bucătărie. ....	20
Instalarea pentru încorporare în blatul de lucru .....	21
Montarea garniturii de spumă .....	24
<b>Diagrama de conectare</b> .....	<b>25</b>
Conectarea aparatului la o distanță de 60 cm .....	25
Cablu de alimentare .....	25
Conectarea cablului de alimentare .....	26
<b>Dezafectarea</b> .....	<b>27</b>

## Precauții de siguranță



### **PRECAUȚII DE SIGURANȚĂ IMPORTANTE – CITIȚI CU ATENȚIE INSTRUCȚIUNILE ȘI PĂSTRAȚI-LE PENTRU CONSULTARE ULTERIOARĂ.**

Acest aparat poate fi folosit de către copii cu vârsta de minimum 8 ani și de către persoanele cu capacități fizice, senzoriale sau mentale reduse sau care nu au experiența sau cunoștințele necesare dacă sunt supravegheate sau dacă li se oferă instrucțiuni cu privire la folosirea în siguranță a aparatului și dacă înțeleg ce pericole pot apărea. Nu lăsați copii să se joace cu aparatul. Curățarea și întreținerea nu vor fi efectuate de către copii fără a fi supravegheați.

**AVERTISMENT:** Aparatul și părțile sale accesibile devin fierbinți în timpul utilizării. Ar trebui să aveți grijă să evitați atingerea elementelor încinse.

Copiii sub 8 ani trebuie ținuti la distanță dacă nu sunt supravegheați continuu.

Nu folosiți mașini de curățat cu aburi sau produse de curățat de înaltă presiune pentru a curăța aparatul, deoarece acest lucru poate duce la electrocutare.

Aparatul nu este destinat a fi controlat prin temporizatori externi sau prin sisteme speciale de comandă de la distanță.

Mijloacele de deconectare trebuie să fie încorporate în cablajul fix, în conformitate cu regulile de cablare.

În cazul în care cablul de alimentare este deteriorat, trebuie înlocuit de către producător, agenții săi de service autorizați sau persoane similare calificate, pentru a evita un dezastru (doar pentru aparatele cu cablu de legătură).

**ATENȚIONARE:** Dacă suprafața este crăpată, opriți aparatul pentru a evita o eventuală electrocutare.

**ATENȚIONARE:** Gătirea pe plită cu grăsime sau ulei dacă nu este supravegheată poate fi periculoasă și poate duce la producerea unui incendiu. Nu încercați niciodată să stingeți focul cu apă, ci opriți aparatul și acoperiți flacăra cu un capac sau o pătură anti-foc.

**ATENȚIONARE:** Pericol de incendiu: nu depozitați obiecte pe suprafețele de gătit.

**ATENȚIE:** Procesul de gătit trebuie să fie supravegheat. Un proces de gătit pe termen scurt trebuie să fie supravegheat în mod continuu.

**ATENȚIE:** Acest aparat este destinat doar în scop de gătit. Aparatul nu trebuie folosit în alte scopuri, de exemplu pentru încălzirea camerei.

**ATENȚIONARE:** Folosiți doar grilajele de protecție proiectate de producătorul aparatului sau indicate de producătorul aparatului în instrucțiunile de utilizare ca fiind adecvate sau grilajele de protecție încorporate în aparat. Utilizarea unor grilaje de protecție inadecvate poate duce la producerea unor accidente.

Nu așezați obiecte metalice pe plită, precum cuțite, furculițe, linguri și capace deoarece se pot încinge.

După utilizare, opriți zona de gătit de la butonul de comandă și nu vă bazați pe detectorul pentru vase.

Aparatul trebuie conectat la instalația electrică fixă care dispune de elemente de deconectare. Instalația electrică fixă trebuie realizată în conformitate cu normele de conectare la instalația electrică.

## Alte avertizări de siguranță importante

Aparatul este destinat doar pentru uz casnic. Nu îl folosiți în alte scopuri, cum ar fi încălzirea camerelor, uscarea animalelor de companie sau a altor animale, a hârtiei, țesăturilor, ierburilor, etc. pentru că vă poate provoca răni sau se poate produce un incendiu.

Aparatul trebuie conectat la instalația electrică fixă care dispune de elemente de deconectare. Instalația electrică fixă trebuie realizată în conformitate cu normele de conectare la instalația electrică.

Dacă se conectează alt aparat electric la o priză de curent continuu lângă aparat, asigurați-vă să nu între cablul de alimentare în contact cu arzătoarele fierbinți.

Dacă cablul de alimentare este deteriorat, acesta trebuie înlocuit de producător sau într-un centru de service tehnic autorizat, pentru a evita orice pericole.

Utilizarea plitei din vitroceramică ca zonă de depozitare poate duce la zgârieturi sau alte deteriorări ale acesteia. Nu încălziți niciodată mâncarea în folie de aluminiu sau în recipiente de plastic pe plită. O astfel de folie sau recipientele se pot topi, putând duce la un incendiu sau la deteriorarea plitei de gătit.

Nu depozitați articole sensibile la temperatură sub aparat, cum ar fi produse de curățat sau detergenți, cutii de pulverizare, etc.

Eventualele neconcordanțe între culorile diferitelor aparate sau componente dintr-o singură linie de proiectare pot să apară din cauza diferiților factori, cum ar fi unghiurile diferite în care sunt observate aparatele, fundalurile diferite, materialele și iluminarea camerei.

## Înainte de conectarea aparatului



### **ATENȚIE!**

**Citiți cu atenție instrucțiunile înainte de a conecta aparatul. Orice reparație ce rezultă din conectarea sau utilizarea incorectă a aparatului nu va fi acoperită de garanție.**

# Appliance description



## INFORMAȚIE!

Appliance functions and equipment depend on the model.

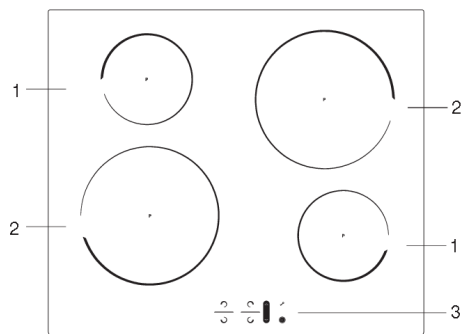

1. Zona de gătit prin inducție  $\varnothing$  90 mm
2. Zona de gătit prin inducție  $\varnothing$  130 mm
3. Panoul de control al plitei

## Date tehnice

(în funcție de model)



- A. Serie
- B. Cod
- C. Tip
- D. Marcă înregistrată
- E. ID Model
- F. Date tehnice
- G. Indicații/simboluri de conformitate

**Plăcuța de date cu informațiile de bază de pe aparat este situată în partea inferioară a plitei. Informații privind tipul și modelul aparatului se pot găsi pe fișa de garanție.**

## Înainte de prima utilizare

În cazul în care plita are o suprafață vitroceramică, curățați-o cu o cârpă umedă și detergent lichid. Nu folosiți detergenți agresivi, precum soluții de curățare abrazive care pot zgâria suprafața, bureți abrazivi de spălat vase sau soluții de îndepărtare a petelor.

În timpul utilizării inițiale, poate apărea „mirosul caracteristic de aparat nou”; acesta va dispărea în mod treptat.



# Plită

## Suprafață vitroceramică

- Plita este rezistentă la schimbările de temperatură.
- Nu utilizați plita vitroceramică dacă este crăpată sau spartă. În cazul în care un obiect ascuțit cade pe plită, aceasta se poate sparge. Consecințele unui astfel de eveniment pot fi vizibile imediat sau numai după un timp.
- În cazul în care apar crăpături vizibile pe plită, deconectați imediat aparatul de la alimentarea cu energie.
- Asigurați-vă că zona de gătit și partea inferioară a vaselor de gătit sunt curate și uscate. Astfel se asigură o mai bună propagare a căldurii și se previne deteriorarea suprafeței de încălzit.
- Nu așezați vase de gătit goale pe zonele de gătit. Zona de gătit poate fi avariată în cazul în care așezați tigăi goale pe aceasta. Înainte de așezarea tigăii pe zona de gătit, uscați partea inferioară a tigăii pentru a permite propagarea căldurii.

## Niveluri de gătit

Puterea de încălzire a zonei de gătit poate fi setată la 10 niveluri diferite (în funcție de model). Tabelul prezintă câteva exemple de utilizare pentru fiecare nivel.

Nivelul de gătit	Scopul
0	oprit, folosind căldura reziduală
1 - 2	păstrarea caldă a mâncării, fi erberea lentă a cantităților mici de mâncare
3	fierbere lentă (continuarea procesului de gătit după pornirea puternică)
4 - 5	gătirea lentă (continuare) a unor cantități mari de alimente, prăjirea în tigele a unor bucăți mari
6	prăjire la foc iute și rumenire
7 - 8	prăjire la foc iute
9	gătirea cantităților mari de alimente, prăjire la foc iute
P	setarea Power Boost pentru începerea procesului de gătit; potrivită, de asemenea, pentru o cantitate foarte mare de alimente

## Sfaturi pentru economisirea energiei electrice

- Atunci când cumpărați vase de gătit aveți grijă la alegerea dimensiunilor: diametrul vasului se referă de obicei la marginea superioară a vasului, care este adesea mai mare decât fundul vasului.
- În cazul în care un preparat necesită o durată mai lungă de preparare, folosiți un vas sub presiune. Asigurați-vă că vasul sub presiune are suficient lichid. În cazul în care așezați un vas de gătit gol pe plită, aceasta se poate supraîncălzi, ducând la avarierea vasului, precum și a zonei de gătit.
- În măsura în care este posibil, acoperiți vasul sau folosiți un capac de dimensiune adecvată. Folosiți vase cu dimensiuni corespunzătoare cu cantitatea de alimente ce urmează a fi preparată. Dacă folosiți vase excesiv de mari pentru cantități mici de alimente, veți consuma considerabil mai multă energie.

## Principiul de funcționare al plitei cu inducție

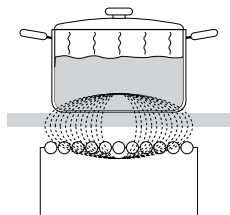

- Plita este prevăzută cu zone de gătit cu inducție eficiente. Căldura este generată direct în partea inferioară a vasului, acolo unde este necesară. Astfel, cantitatea de energie este considerabil redusă comparativ cu încălzitoarele tradiționale, care funcționează pe principiul radiației.
- Zonele vitroceramice nu se încălzesc direct, ci doar indirect, prin căldura returnată, transmisă de către vas. După ce zona de gătit este oprită, această căldură reziduală este indicată prin "H".
- În zonele de gătit cu inducție, căldura este generată de bobina de inducție instalată sub suprafața vitroceramică. Bobina creează un câmp magnetic la fundul vasului de gătit feromagnetic, iar acesta încălzește vasul.

### ATENȚIE!

În cazul în care vărsați zahăr sau alimente cu conținut ridicat de zahăr pe o plită vitroceramică încălzită, ștergeți imediat plita sau îndepărtați reziduurile cu o racletă, chiar dacă zona de gătit este încă încălzită, în caz contrar se pot produce daune la nivelul suprafeței vitroceramice.

Nu folosiți detergenți și alți agenți de curățare pentru curățarea plitei vitroceramice încălzite. Acestea pot avaria suprafața.

## Recunoașterea vaselor

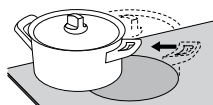
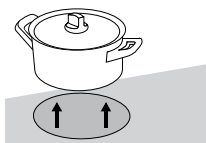

- Chiar dacă nu există niciun vas pe zona de gătit sau dacă așezați pe zona de gătit o tigaie cu un diametru mai mic decât cel al zonei de gătit, nu vor exista pierderi de căldură.
- În cazul în care o tigaie este mult mai mică decât zona de gătit, există posibilitatea ca aceasta să nu fie recunoscută de zona de gătit. Când zona de gătit este activată, semnul  și nivelul de alimentare selectat vor clipi alternativ pe afișajul puterii de gătit.
- Dacă așezați pe zona de gătit o tigaie cu un diametru mai mic decât cel al zonei de gătit, va fi furnizată doar puterea necesară pentru a încălzi vasul pe care îl utilizați.

## Vase de gătit prin inducție

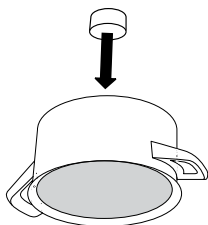

- Inducția va funcționa corect dacă folosiți vase pentru gătit adecvate.
- Asigurați-vă că oala sau tigaia se află pe mijlocul arzătorului.
- Vase de gătit adecvate: vase confecționate din oțel, tigăi din oțel emailate sau tigăi din fontă.
- Vase de gătit neadecvate: vase din aliaje de oțel cu bază din cupru sau aluminiu și vase de gătit din sticlă.
- Testarea cu magnet: Utilizați un magnet mic pentru a verifica dacă oala sau tigaia este feromagnetică. Dacă magnetul se lipește de baza tigăii, atunci aceasta este adecvată pentru gătitul cu inducție.

- Atunci când utilizați o oală sub presiune, nu o lăsați nesupravegheată până când ajunge la presiunea corectă. În primul rând, setați arzătorul la putere maximă; apoi, urmând instrucțiunile producătorului oalei sub presiune, micșorați puterea de gătit atunci când este necesar.
- Asigurați-vă că există suficient lichid în oala sub presiune sau în orice altă oală sau vas. Din cauza supraîncălzirii, folosirea unui vas gol pe zona de gătit pot determina deteriorarea vasului și a zonei de gătit.
- Anumite vase de gătit nu au o bază integral feromagnetică. În aceste cazuri, doar partea magnetică se va încălzi, în timp ce restul bazei va rămâne rece.
- Atunci când utilizați vase speciale, respectați instrucțiunile producătorului.
- Pentru cele mai bune rezultate ale gătitului, zona feromagnetică de la baza vasului de gătit trebuie să corespundă cu dimensiunea arzătorului. Dacă arzătorul nu recunoaște tigaia, încercați să o așezați pe un alt arzător cu un diametru mai mic.

Arzător	Diametrul minim al bazei tigăii
Stânga spate, dreapta față	Ø 90 mm
Stânga față, dreapta spate	Ø 130 mm

Partea inferioară a tigăii trebuie să fie plată.

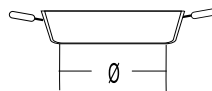
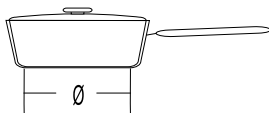
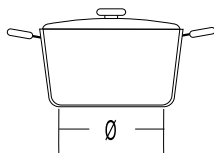

# Utilizarea plitei de gătit

## Unitatea de control

(în funcție de model)

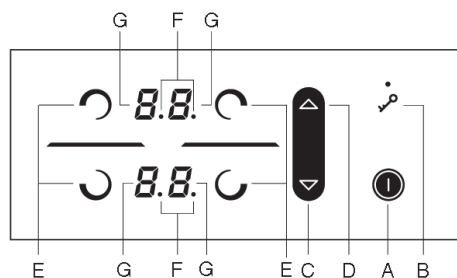

A Tastă pornire/oprire plită

B Blocare/Blocare copii

C Tastă reducere putere și temporizare

D Tastă creștere putere și temporizare

E Tastă pornire arzător

F Punct zecimal ce indică activarea funcției temporizare

G Afișări nivel de putere

## Pornirea plitei

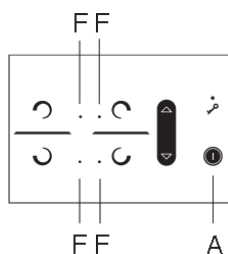

Atingeți tasta on/off (A) și țineți-o apăsată timp de 1 secundă pentru a porni plita. Se va emite un semnal acustic, iar punctul zecimal se va aprinde pe toate unitățile de afișaj.



### INFORMAȚIE!

Dacă în următoarele 10 secunde nu este pornită nicio zonă de gătit, plita de gătit se va opri.



### INFORMAȚIE!

La prima conectare a aparatului la rețeaua electrică sau la reconectarea după o cădere de tensiune, aparatul este blocat.

## Pornirea zonelor de gătit

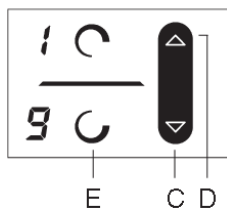

După pornirea plitei de gătit (în următoarele 10 secunde), porniți arzătorul dorit (E). Utilizați tastele C și D pentru a selecta setarea dorită pentru arzătoarele active. Dacă atingeți mai întâi tasta C, nivelul de putere va fi setat la "9". Dacă atingeți mai întâi tasta D, nivelul de putere va fi setat la "1".

Dacă nu există vase de gătit pe arzătorul selectat, nivelul de putere setat și simbolul  vor alterna pe unitatea de afișaj.

## Schimbarea setărilor zonei de gătit

Nivelul puterii poate fi schimbat în orice moment selectând arzătorul dorit și ajustând setarea apăsând tastele corespunzătoare C sau D.

Pentru a crește sau reduce rapid nivelul puterii, atingeți și țineți apăsat tastele C sau D.

## Funcția Power Boost

(în funcție de model)

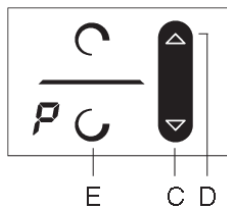

Selectați oricare arzător. Atingeți tasta (C). Se va emite un scurt semnal acustic, iar "9" va apărea pe unitatea de afișaj. Atingeți tasta D, iar P va apărea pe unitatea de afișaj. Arzătorul va funcționa la putere maximă timp de 10 minute; apoi, un semnal acustic va fi emis, iar nivelul de putere va trece la 9.

## Dezactivarea funcției Power boost

Puterea poate fi redusă la nivelul dorit apăsând tasta (C).



### INFORMAȚIE!

Arzătorul cu funcția power boost activată este foarte puternic.

## Blocarea de siguranță pentru copii

Blocarea de siguranță pentru copii se poate activa pentru plită pentru a preveni pornirea ușoară și rapidă a aparatului și pentru a preveni orice modificare în timpul funcționării.

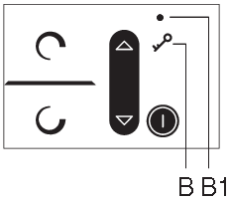

### Blocare controalele plitei de gătit

Atingeți tasta blocare/blocare de siguranță pentru copii (B) și țineți apăsat pentru 1 secundă. Semnalul luminos (B1) se va aprinde. În acest moment plita de gătit este blocată.

### Deblocarea controalelor plitei de gătit

Pentru a debloca plita de găti procedați ca în cazul blocării sale. Plita trebuie să fie oprită. Atingeți tasta B și țineți apăsat pentru 1 secundă.

### INFORMAȚIE!

Funcția de blocare se poate activa atunci când arzătoarele sunt pornite sau când plita este oprită.

Dacă arzătorul este pornit, funcția de blocare a tastelor blochează toate tastele, cu excepția tastei on/off a arzătorului (A) și a tastei de blocare.

Dacă arzătorul este oprit, funcția de blocare a tastelor blochează toate tastele, cu excepția tastei de blocare.

Blocarea plitei de gătit se activează întotdeauna atunci când aparatul este conectat la rețeaua electrică sau după deconectarea sursei de energie electrică.

## Funcțiile temporizatorului

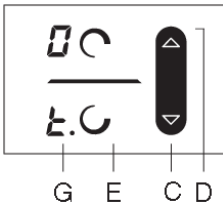

Această funcție permite setarea timpului de gătit pentru arzătorul selectat pentru care s-a setat deja un nivel de gătit. La expirarea timpului, arzătorul se oprește automat.

Timpul de gătit poate fi setat de la 1 la 99 de minute. Temporizatorul poate fi setat pentru toate arzătoarele la toate nivelurile de putere.

### Activare temporizator

Mai întâi, selectați arzătorul (E). Apoi, utilizați tastele (C) și (D) pentru a seta nivelul de putere.

Temporizatorul programat nu va funcționa dacă nivelul de putere este setat la "0". Atingeți din nou tasta de selectare a arzătorului (E). Se va emite un semnal acustic, iar "t." cu un punct zecimal va apărea pe unitatea de afișaj a arzătorului (G). Timpul rămas va fi indicat pe afișajul opus al arzătorului.

- Atingeți tastele (C) și (D) pentru a seta timpul de la 1 la 99 de minute.
- Odată cu setarea valori dorite, începe număratoarea inversă. Dacă apăsați tastele (C) și (D) în mod simultan, timpul se va reseta la »0« sau se va opri. Dacă apăsați și țineți apăsat tastele (C) și (D), va crește rata la care setarea se modifi că.
- După câteva secunde, afi șajul temporizatorului se va opri, iar un punct zecimal se la aprinde lângă afi șajul puterii.

- La expirarea timpului setat, se va activa semnalul acustic, iar arzătorul se va opri. Oprii alarma atingând orice tastă; în mod alternativ, se va opri automat după 2 minute.

### Modificarea timpului de gătire

- Timpul de gătire rămas poate fi modificat în orice moment în timpul gătirii.
- Apăsăți de două ori tasta pentru arzătorul dorit.
- Atingeți tasta (C) sau (D) pentru a seta un nou timp de gătit dorit.

### Afișarea timpului de gătit rămas

Dacă sunt activate mai multe setări de temporizare, timpul de gătit rămas poate fi afișat atingând tasta (E) de două ori.

## Oprirea zonei de gătit

Pentru a opri un arzător (E), folosiți tasta relevantă (C) pentru a seta nivelul de putere la "0". Pentru a opri rapid arzătorul, atingeți tastele relevante (C) și (D) în mod simultan. Veți auzi un scurt semnal acustic, iar "0" va apărea pe unitatea de afișaj.

### INFORMAȚIE!

Dacă puterea tuturor arzătoarelor este setată la "0", plita se va opri automat după câteva secunde.

## Timpul maxim de gătire

Pentru siguranță, timpul de gătire pentru fiecare ochi este restricționat la o durată maximă. Timpul maximum de gătire depinde de cel mai recent nivel de putere setat. Dacă nivelul de putere nu este modificat, ochiul se va opri automat la atingerea duratei maxime de gătire.

Nivelul de gătit	1	2	3	4	5	6	7	8	9
Timp maxim de funcționare (ore)	10	10	10	10	10	10	10	10	3

\* După 10 minute, nivelul de putere scade automat la 9; după 1,5 ore, zona de gătit se oprește.

## Indicator căldură reziduală

Plita din vitroceramică este prevăzută și cu un afișaj pentru căldură reziduală H. Zona de gătit din vitroceramică nu este încălzită direct, ci numai indirect prin căldura radiată înapoi de tigaie. Atâta timp cât simbolul H este luminat după ce plita a fost oprită, există căldură reziduală în zona de gătit, care poate fi folosită pentru a menține alimentele calde sau pentru a dezgheța. Când semnul H dispare, zona de gătit încă mai poate fi fierbinte. Fiți precaut deoarece există pericolul arsurilor!

## Oprirea întregii plite de gătit

Plita de gătit poate fi oprită în orice moment atingând tasta pornire/oprire.

## Oprire automată

Dacă tastele sunt active pentru un timp prea lung în timpul gătitului (de ex. din cauza lichidului vărsat sau a unui obiect așezat pe tastele senzor), plita de gătit se va opri după 10 secunde - .

Va lumina pe toate afișajele și va fi emis un semnal acustic. Semnalul acustic se va opri atunci când îndepărtați obiectul sau când ștergeți lichidul vărsat.

# Întreținere & curățare

După fiecare utilizare, așteptați ca suprafața vitroceramică să se răcească și curățați-o. În caz contrar, toate impuritățile rămase se vor arde pe suprafața fierbinte data viitoare când veți folosi plita.

Pentru întreținerea periodică a plitei vitroceramice, utilizați produse speciale de îngrijire, care creează un strat protector pe suprafață pentru a preveni lipirea murdăriei pe aceasta.

Înainte de fiecare utilizare a suprafeței vitroceramice, ștergeți praful sau orice alte impurități care ar putea zgâria suprafața atât de pe plită cât și de pe fundul vasului.



## INFORMAȚIE!

Bureții de sârmă, bureții grosieri de curățare și prafurile abrazive pot zgâria suprafața. Suprafața poate fi, de asemenea, deteriorată de spray-urile de curățare agresive și detergenții lichizi neadecvați.

Semnele se pot șterge dacă se utilizează soluții de curățare agresive sau abrazive sau vase cu fund aspru sau deteriorat.

Folosiți o cârpă moale și umedă pentru a elimina impuritățile minore. Apoi, uscați suprafața.

Îndepărtați petele de apă cu o soluție de oțet. Cu toate acestea, nu utilizați această soluție pentru a șterge rama (doar la unele modele) deoarece își poate pierde luciul. Nu utilizați spray-uri agresive de curățare sau soluții de dedurizare.

Utilizați soluții de curățare speciale pentru suprafețe vitroceramice în cazul murdăriei dificile. Respectați instrucțiunile producătorului. Asigurați-vă că îndepărtați bine orice reziduuri de soluție de curățare după procesul de curățare, deoarece acestea pot deteriora suprafața vitroceramică atunci când zonele de gătit se încălzesc.

Îndepărtați reziduurile arse și rezistente cu ajutorul unei raclete. Aveți grijă atunci când folosiți racleta pentru a preveni rănirea persoanelor.



## INFORMAȚIE!

Racleta nu este inclusă în echipamentul aparatului.

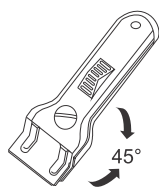

## INFORMAȚIE!

Utilizați racleta doar atunci când murdăria nu poate fi îndepărtată cu o cârpă umedă sau soluții de curățare speciale pentru suprafețe vitroceramice.

Țineți racleta în unghiul corect (45° - 60°). Apăsăți ușor racleta pe sticlă și glisați-o peste semne pentru a îndepărta murdăria. Asigurați-vă că mânerul de plastic al racletei (la unele modele) nu intră în contact cu zona de gătit fierbinte.



## INFORMAȚIE!

**Nu apăsați racleta perpendicular pe sticlă și nu zgâriați suprafața plitei cu vârful sau lama acesteia.**

Îndepărtați imediat zahărul sau mâncărurile care conțin zahăr de pe plita vitroceramică cu ajutorul unei raclete, chiar dacă plita este încă fierbinte, deoarece zaharul poate deteriora permanent suprafața vitroceramică.



# Tabel depanare și erori

În timpul perioadei de garanție, reparațiile pot fi efectuate doar de un centru de service autorizat de producător.

Înainte de efectuarea oricărei reparații, asigurați-vă că aparatul este deconectat de la rețeaua de alimentare cu energie prin scoaterea siguranței sau a ștecherului din priza de perete.

Orice reparații neautorizate ale aparatului pot rezulta în electrocutare și risc de scurtcircuit; prin urmare, nu se recomandă să le efectuați. Lucrările respective se vor efectua de un expert sau tehnician de servicii.

În cazul problemelor minore cu operarea aparatului, consultați acest manual pentru a vedea dacă puteți rezolva problema pe cont propriu.

În cazul în care aparatul nu funcționează corespunzător sau deloc în condiții de operare sau manipulare, tehnicianul va face intervenții contracost, chiar și pe perioada de garanție.

Salvați instrucțiunile pentru consultare ulterioară și transmiteți-le oricăror titulari ulteriori sau ai utilizatori ai aparatului.

În cele ce urmează sunt prezentate sfaturi pentru soluționarea unor probleme comune.

Problemă/eroare	Cauză
<b>Siguranța principală sare des.</b>	Sunați un tehnician.
<b>Semnal continuu sonor și afișaj –</b>	Apă vărsată pe suprafața senzorului, sau un obiect așezat peste senzori. Ștergeți suprafața senzorului.
<b>"C" pe afișaj</b>	Arzătorul s-a supraîncălzit. Așteptați până când se răcește arzătorul.
<b>"r" pe afișaj</b>	Acesta indică faptul că nivelul de putere dorit nu poate fi setat deoarece limita pentru puterea maximă totală a plitei de gătit a fost activată.
<b>"F" pe afișaj</b>	Acesta indică faptul că a apărut o eroare în timpul funcționării.

Dacă problemele persistă în ciuda respectării sfaturilor de mai sus, apelați un tehnician de service autorizat. Repararea sau orice reclamație de garanție rezultată din conectarea sau utilizarea incorectă a aparatului nu va fi acoperită de garanție. În acest caz, utilizatorul va acoperi costul reparației.



## ATENȚIE!

Înainte de reparație, deconectați aparatul de la sursa de curent (prin scoaterea siguranței sau prin scoaterea din priza de perete).

## Zgomotele emise în timpul gătitului prin inducție

Zgomote și sunete	Cauză	Soluție
<b>Zgomot generat de inducție</b>	Tehnologia inducției se bazează pe proprietățile anumitor metale cu efect electromagnetic. Astfel, se produc curenți electromagnetici care forțează oscilarea moleculelor. Aceste oscilații (vibrații) sunt transformate în căldură. În funcție de tipul de metal, se pot produce zgomote mai mici.	Zgomotul este normal, fără a fi rezultatul unei defecțiuni.
<b>Zgomot intermitent</b>	Apare atunci când gățiți la un nivel de putere ridicat. Motivul pentru aceasta este cantitatea de energie transferată de la plită spre oală sau tigaie.	Zgomotul va dispărea sau se va diminua atunci când reduceți nivelul de putere.
<b>Vibrații și pocnituri la nivelul vaselor de gătit</b>	Zgomotul apare la vasele de gătit (oale sau tigăi) fabricate din diferite materiale.	Acestea rezultă din vibrațiile suprafețelor adiacente diferitelor straturi de material. Zgomotul depinde de vasul de gătit folosit. Acesta poate varia din punct de vedere al cantității și tipului de alimente.
<b>Zgomot de ventilație</b>	Operarea corectă a componentelor electronice de inducție necesită controlul temperaturii. Astfel, plita este prevăzută cu un ventilator care răcește componentele electronice, în funcție de temperatura percepută.	Este posibil ca ventilatorul să funcționeze chiar dacă plita a fost oprită, în cazul în care temperatura acesteia este încă una foarte ridicată.

# Instalarea unei plite încorporate

## Procedura de instalare

- Blatul de lucru trebuie așezat complet drept.
- Protejați corespunzător marginile cadrului decupat.
- Conectați plita de gătit la sursa de alimentare de la rețea (consultați instrucțiunile pentru conectarea plitei de gătit la sursa de alimentare de la rețea).
- Introduceți plita de gătit în cadrul decupat.

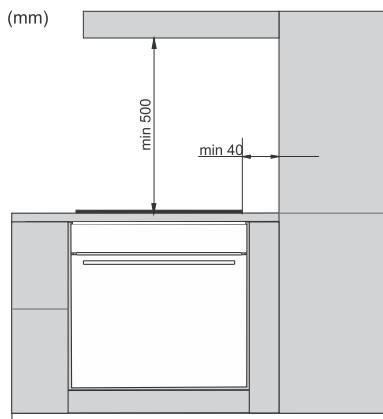

- Instalarea aparatului într-un blat de lucru din bucătărie și conectarea acestuia la rețeaua electrică pot fi efectuate numai de către un tehnician calificat corespunzător.
  - Furnirul sau alt finisaj al piesei de mobilier de bucătărie în care urmează să fie integrată plita trebuie să fie tratate cu adeziv rezistent la căldură (100° C); în caz contrar, finisajul blatului de lucru se poate decolora sau deforma.
  - Utilizarea de corniere ornamentate din lemn masiv la laturi de bucătărie în spatele arzătorului este permisă doar dacă distanța dintre ornament și plita de gătit nu este mai mică decât cea indicată în schițele de montare.
  - Plita de gătit este dimensionată pentru a fi încorporată în blatul de lucru peste o bucată de mobilier de bucătărie, cu o lățime de 600 mm sau mai mult.
- Articolele de bucătărie care atârnă sau care sunt montate pe perete ar trebui să fie instalate la o înălțime suficient de mare pentru a nu interfera cu procesul de lucru.
  - Distanța dintre plita de gătit și hota de bucătărie nu trebuie să fie mai mică decât cea indicată în instrucțiunile de instalare a hotei de bucătărie. Distanța minimă este de 500 mm.
  - Distanța dintre marginea aparatului și elementul înalt adiacent al mobilierului de bucătărie trebuie să fie de cel puțin 40 mm.
  - Utilizarea de corniere ornamentate din lemn masiv la laturi de bucătărie în spatele arzătorului este permisă doar dacă distanța dintre ornament și plita de gătit nu este mai mică decât cea indicată în schițele de montare.
  - Distanța minimă dintre plita de gătit încorporată și peretele din spate este indicată pe graficul de instalare.

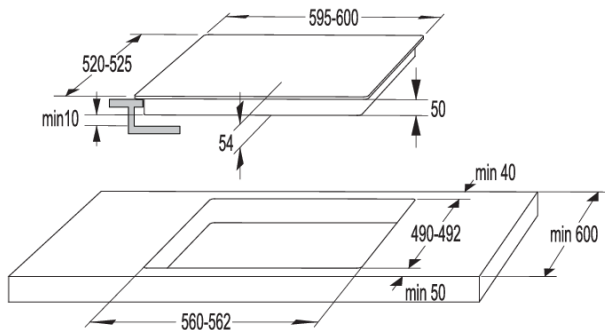

## Orificii de ventilație în dulapul inferior de bucătărie.

### ☛ INFORMAȚIE!

Pentru a permite funcționarea normală a componentelor electronice ale plitei cu inducție, trebuie asigurată o circulație suficientă a aerului.

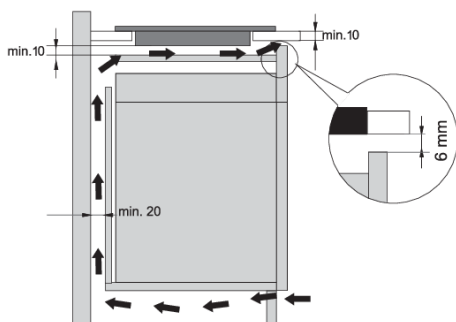

### Dulap inferior cu sertar

- Trebuie să lăsați o deschizătură de cel puțin 140 mm înălțime pe peretele din spate al dulapului de bucătărie, pe toată lățimea sa. Mai mult decât atât, trebuie păstrat un spațiu de minim 6 mm în partea frontală, pe toată lățimea dulapului.
- Sub plită, de-a lungul întregii sale lungimi, ar trebui instalat un panou despărțitor orizontal. Ar trebui să existe un spațiu de cel puțin 10 mm între partea inferioară a aparatului și panoul despărțitor. Trebuie să se permită ventilația adecvată din partea din spate.

- Plita este prevăzută cu un ventilator localizat în partea de jos. În situația în care există un sertar sub dulapul de bucătărie, nu trebuie să îl folosiți pentru a depozita obiecte mici sau hârtie, întrucât acestea ar putea fi aspirate de ventilator, producând avarii ventilatorului sau întregului sistem de răcire. În plus, nu utilizați sertarul pentru a depozita folie de aluminiu sau substanțe sau lichide inflamabile (cum ar fi spray-uri). Țineți la distanță astfel de substanțe de plita de gătit. Pericol de explozie!
- Ar trebui să existe un spațiu de cel puțin 20 mm între conținutul sertarului și orificiile de aerisire ale ventilatorului.

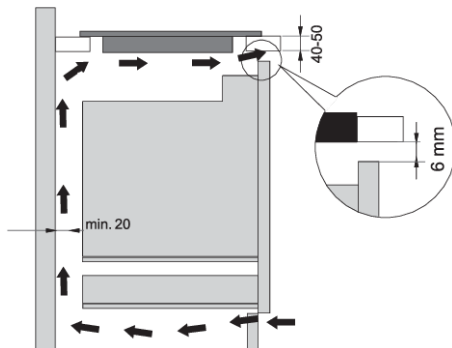

### Dulap inferior cu cuptor

- Instalarea unui cuptor sub plita cu inducție este posibilă în cazul cuptoarelor de tipul care sunt prevăzute cu un ventilator de răcire.
- Înainte de a monta cuptorul, peretele posterior al dulapului se va înlătura în zona deschiderii pentru instalare.
- Mai mult decât atât, trebuie păstrat un spațiu de minim 6 mm în partea frontală, pe toată lățimea dulapului.
- Jeśli pod indukcyjną płytą grzejną zamontowane są inne urządzenia, nie możemy zagwarantować jej prawidłowego działania.

### Instalarea pentru încorporare în blatul de lucru

Aparatele fără margini fațetate sau rame decorative sunt adecvate pentru încastrare.

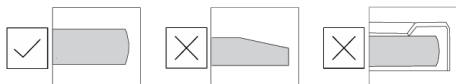

## Instalarea aparatului

Aparatul poate fi instalat doar într-un blat rezistent la temperaturi și apă, cum ar fi un blat din piatră (naturală) (marmură, granit), sau din lemn masiv (marginile de-a lungul decupării trebuie etanșate). Atunci când se instalează într-un blat ceramic, din lemn sau din sticlă, ar trebui utilizat un sub-cadru din lemn. Cadrul nu este furnizat împreună cu aparatul. Aparatul poate fi instalat într-un blat confecționat din alte materiale după ce ați consultat producătorul blatului și ați obținut aprobarea expresă a acestuia. Dimensiunea internă a unității de bază ar trebui să fie cel puțin egală cu decuparea internă pentru aparat. Acest lucru va permite scoaterea cu ușurință a aparatului din blat. Atașați bandă adezivă de-a lungul perimetrului părții de jos a panoului din sticlă.

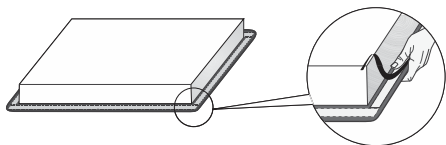

Mai întâi, introduceți cablul de alimentare prin decupaj. Așezați aparatul deasupra zonei centrale a decupajului. Conectați aparatul la rețeaua de alimentare (consultați instrucțiunile pentru conectarea aparatului). Înainte de a etanșa aparatul testați-l pentru a vedea dacă funcționează. Etanșați fanta dintre aparat și blat folosind un agent de etanșare din silicon. Materialul de etanșare din silicon utilizat pentru etanșarea aparatului trebuie să fie rezistent la temperaturi ridicate (la cel puțin 160 °C). Neteziți agentul de etanșare din silicon cu ajutorul unui instrument adecvat. Respectați instrucțiunile de utilizare ale agentului de etanșare din silicon. Nu porniți aparatul până când agentul de etanșare din silicon nu s-a uscat complet.



1. Agent de etanșare din silicon
2. Banda de etanșare

### **⚠ ATENȚIE!**

Acordați o atenție deosebită dimensiunilor de încadrare pentru blatul din piatră (naturală). Atunci când alegeți un adeziv siliconic, observați materialul blatului și consultați producătorul blatului. Utilizarea adezivilor siliconic neadecvați pot rezulta în decolorarea permanentă a anumitor părți.

## Scoaterea aparatului încorporat

Deconectați aparatul de la sursa de energie. Utilizați o unealtă adecvată pentru a îndepărta garnitura siliconică din perimetru. Scoateți aparatul împingându-l în sus din partea de jos.

### **⚠ ATENȚIE!**

Nu încercați să scoateți aparatul din partea superioară a blatului!

### **⚠ ATENȚIE!**

Departamentul de servicii va fi responsabil pentru reparațiile și serviciile plitei. Consultați distribuitorul specializat de echipamente de bucătărie în privința reinstalării plitei de gătit încadrate.

## Blat din piatră

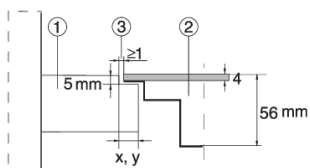

1. Blat
2. Aparatul
3. Slot

Având în vedere marja de eroare (toleranță) a plăcii din vitroceramică a aparatului și decupajul din blat, slotul este ajustabil (min 2 mm).

## Blat ceramic, din lemn sau sticlă

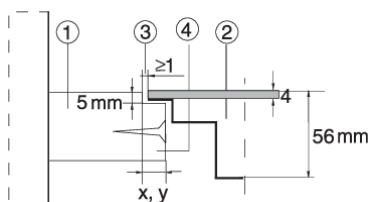

1. Blat
2. Aparatul
3. Slot
4. Cadru din lemn, grosime 16 mm

Având în vedere marja de eroare (toleranță) a plăcii din vitroceramică a aparatului și decupajul din blat, slotul este ajustabil (min. 2 mm). Instalați cadrul din lemn la 5,5 mm sub marginea superioară a blatului (a se vedea figura).

Respectați razele marginilor de sticlă (R10, R2) la efectuarea decupării.

STICLĂ

DECUPATĂ

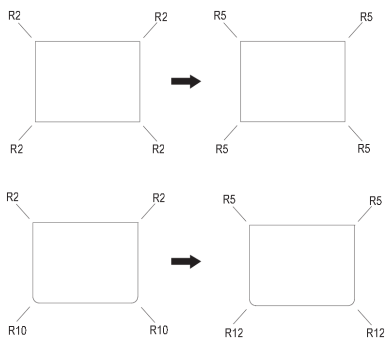

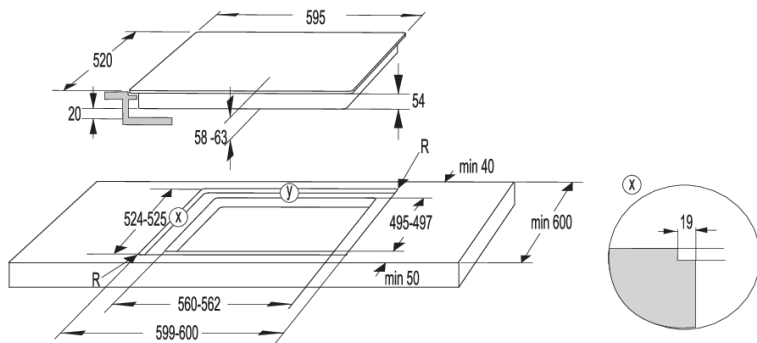

**⚠ ATENȚIE!**

În cazul în care cuptorul este instalat sub o plită de gătit flushmount, atunci grosimea blatului trebuie să fie de cel puțin 45 mm.

## Montarea garniturii de spumă

**💡 INFORMAȚIE!**

Unele aparate sunt prevăzute cu garnitura deja montată!

Înainte de a instala aparatul într-un blat de lucru din bucătărie, atașați garnitura de spumă furnizată cu aparatul pe partea inferioară a plitei vitroceramice. Scoateți stratul protector al garniturii de etanșare. Atașați garnitura de partea inferioară a sticlei (la 2-3 mm distanță de margine). Garnitura trebuie aplicată de-a lungul întregii margini a sticlei. Garnitura nu trebuie să se suprapună în colțuri. Atunci când montați garnitura, asigurați-vă că aceasta nu este deteriorată sau în contact cu obiecte ascuțite.

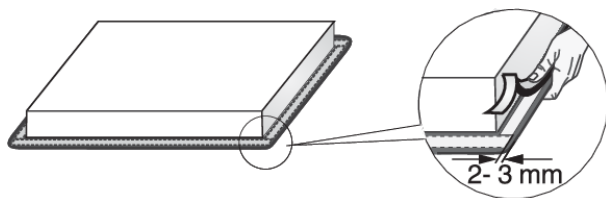

**⚠ ATENȚIE!**

Nu montați aparatul fără această garnitură!



# Diagrama de conectare

## Conectarea aparatului la o distanță de 60 cm

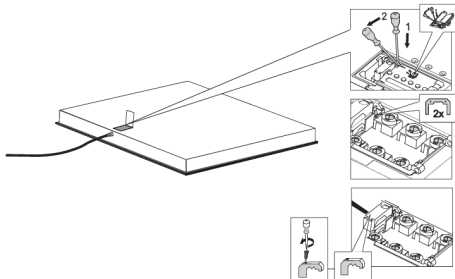

1. Verificați tensiunea. Înainte de a conecta aparatul, asigurați-vă că tensiunea specificată pe plăcuța nominală este conformă cu tensiunea rețelei. Tensiunea rețelei dvs. de putere (220-240 V între L și N) trebuie verificată de un expert, cu ajutorul unui dispozitiv de măsurare adecvat.
2. Deschideți capacul casei de conectare.
3. Conectarea firelor în funcție de tipul de aparat.
4. Conectorii sunt prevăzuți pe terminalul de conectare.

## Cablu de alimentare

(aparat fără cablu de alimentare)

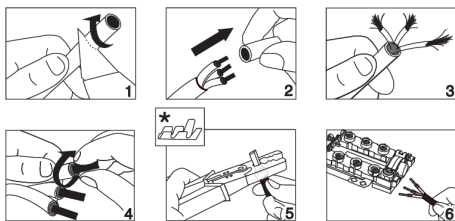

- Pot fi folosite la conectare următoarele:
- Cabluri de conectare izolate din PVC tip H05 VV-F sau H05V2V2-F cu conductor de protecție galben și verde sau alte cabluri echivalente sau superioare.
- Diametrul exterior al cablului trebuie să fie de cel puțin 8.00 mm.
- Treceți cablul de alimentare printr-un dispozitiv de protecție (clemă) care

\* papucii nu sunt furnizați



### INFORMAȚIE!

Vă recomandăm să folosiți papuci pentru cabluri electrice (pini terminali).

## Diagrama de conectare

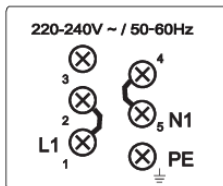

### Conexiune monofazică (32 A)

- Conexiune monofazică (1 1N, 220–240 V~ /50–60 Hz):
  - Tensiunea între conductorul de fază și nul este de 220-240 V ~. Instalați un conector între terminalele 1 și 2 și între terminalele 4 și 5.
  - Circuitul va fi prevăzut cu o siguranță de cel puțin 32 A. Zona secțiunii transversale a miezului cablului de alimentare trebuie să fie de cel puțin 4 mm<sup>2</sup>.

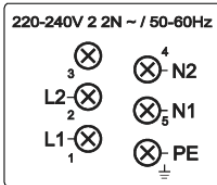
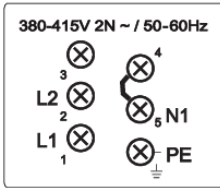

### Conexiune bifazică (16A)

- bifazic, 1 conductor nul (2 1N, 380–415 V ~ /50–60 Hz):
  - Tensiunea între conductorul de fază și nul este de 220-240 V ~; tensiunea dintre linii este de 380–415 V~. Instalați un conector între terminalele 4 și 5. Circuitul trebuie să fie echipat cu cel puțin două siguranțe de cel puțin 16 A fiecare. Zona secțiunii transversale a miezului cablului de alimentare trebuie să fie de cel puțin 1.5 mm<sup>2</sup>.
- bifazic, 2 conductori nuli (2 2N, 220–240 V 2 2N ~ /50–60Hz):
  - Tensiunea între faze și conductorul nul este de 220-240 V ~.
  - Circuitul trebuie să fie echipat cu cel puțin două siguranțe de cel puțin 16 A fiecare. Zona secțiunii transversale a miezului cablului de alimentare trebuie să fie de cel puțin 1.5 mm<sup>2</sup>.

## Conectarea cablului de alimentare

(aparat cu cablu de alimentare)

- Aparatul trebuie să fie conectat direct la rețeaua electrică.
- Dispozitivele de deconectare de la rețeaua electrică trebuie să respecte reglementările relevante.
- Nu prelungiți cablul de alimentare și nu îl treceți peste margini ascuțite.
- Dacă aparatul este instalat deasupra unui cuptor, asigurați-vă că cablul de alimentare nu atinge niciodată părțile fierbinți ale cuptorului.

Conexiune monofazică	Conexiune bifazică		
<p>1 x 32 A 220-240 V 50-60 Hz</p> <p>A</p>	<p>2N 2 x 16 A 380-415 V 50-60 Hz</p> <p>B</p>	<p>2 2N 2 x 16 A 220-240 V 50-60 Hz</p> <p>C</p>	<p>L, L1 = maro L = negru N, N1 = gri ⊕ = galben-vede</p>

Conexiune monofazică	Conexiune bifazică	
<p>Conectați plita așa cum se arată în diagrama A. În cazul în care rețeaua electrică nu permite o siguranță de 32 A, puterea aparatului trebuie redusă sau limitată în consecință. Consultați capitolul Setări utilizator.</p>	<p>În cazul în care rețeaua dvs. electrică are 2 conductori de fază și 1 conductor nul, conectați aparatul așa cum se arată în diagrama B.</p>	<p>În cazul în care rețeaua dvs. electrică are 2 conductori de fază și 2 conductori nuli, conectați aparatul așa cum se arată în diagrama C. <b>numai pentru NL!</b></p>

# Dezafectarea



Ambalajul este confecționat din materiale ecologice care pot fi reciclate, eliminate sau distruse fără niciun risc pentru mediu. În acest scop, materialele de ambalare sunt etichetate corespunzător.

**Simbolul** de pe produs sau de pe ambalaj indică faptul că produsul nu poate fi considerat un deșeu casnic. Predați produsul unui centru de colectare autorizat pentru reciclarea echipamentelor electrice și electronice.

**Eliminarea** corectă a produsului va ajuta la eliminarea oricăror efecte negative asupra mediului și sănătății oamenilor, care ar putea apărea în cazul eliminării incorecte a produsului. Pentru informații detaliate privind eliminarea și reciclarea produsului, vă rugăm să contactați autoritatea municipală competentă responsabilă de gestionarea deșeurilor, serviciul dvs. de eliminare a deșeurilor sau magazinul de unde ați achiziționat produsul.

Ne rezervăm dreptul asupra oricăror modificări și erori în instrucțiunile de utilizare.

Hisense



908786-a2

