

**Hisense**

life reimagined

ET

# Kasutusjuhend

## Nõudepesumasin



HS693C60XAD

HS693C60XADUK

# Sisukord

<b>Teie nõudepesumasin</b> .....	<b>4</b>
<b>Ohutusjuhised</b> .....	<b>5</b>
Automaatne lapselukk - CL .....	6
Lapselukk - CL .....	6
Paigaldamine .....	6
Ülevoolukaitse funktsioon .....	6
Pakend .....	6
Utiliseerimine .....	6
Sümbolid seadmel .....	7
<b>Enne esimest korda pesemist</b> .....	<b>8</b>
1. Vee karedus .....	8
2. Põhisätted .....	9
Loputusvahendi lisamine .....	9
Soola lisamine .....	9
Automaatseks annustamiseks täitke nõudepesumasina pesuvahendi sahtel .....	10
<b>Keskkonnasõbralikum nõudepesu</b> .....	<b>11</b>
Säästke energiat ja vett .....	11
<b>Nõudepesumasina täitmine</b> .....	<b>12</b>
Õrnad nõud .....	12
Laadimine mõjutab tulemusi .....	12
Nõudepesumasina korvid .....	12
Ülemine söögiriistade sahtel .....	12
Ülemine korv .....	13
Alumine korv .....	14
<b>Nõudepesumasina kasutamine</b> .....	<b>15</b>
Pesuvahendi lisamine .....	15
Sisse/Välja .....	16
Programmi valimine .....	16
Valige suvand .....	17
Käivita/Peata/Lõpeta .....	18
Kui soovite lisada rohkem nõusid .....	19
Voolukatkestus .....	19
Programmi lõppedes .....	19
Parimad kuivatamise tulemused .....	19
Nõudepesumasina tühjendamine .....	19
<b>Programmi tabel</b> .....	<b>20</b>
<b>ConnectLife</b> .....	<b>21</b>
Võrgu ja seadmetega sidumine .....	21
Nõudepesumasina kaugelt juhtimine .....	22
Nõudepesumasina kaugkäivitamine .....	22
Rohkemate seadmetega sidumine .....	22
Wi-Fi-ühenduse deaktiveerimine/aktiveerimine .....	22
Eemalda seadmeid .....	22
<b>Sätted</b> .....	<b>23</b>

<b>Hooldamine ja puhastamine .....</b>	<b>25</b>
Loputusvahendi lisamine .....	25
Soola lisamine .....	25
Automaatseks annustamiseks täitke nõudepesumasina pesuvahendi sahtel .....	26
Puhastage filter .....	27
Pihustilabade puhastamine .....	27
Nõudepesumasina väline puhastamine .....	28
<b>CLn - Käivitage Clean (Automaatne puhastus) programm .....</b>	<b>28</b>
Ummistuste eemaldamine .....	28
Talvine hoiustamine/transport .....	29
<b>Tõrgete kõrvaldamine .....</b>	<b>30</b>
Üldine .....	30
Wi-Fi .....	36
<b>Paigaldamine .....</b>	<b>37</b>
Ohutusjuhised .....	37
Nõudepesumasina kohaleasetamine .....	37
Reguleerige kõrgust ja lükake nõudepesumasin oma kohale .....	38
Äravooluühendus .....	39
Veevarustusega ühendamine .....	39
Elektriühendus .....	40
Paigaldage heliisolatsioon .....	40
Nõudepesumasina tööpinna eemaldamine .....	40
<b>Teenindus .....</b>	<b>41</b>
Programmi tsüklite arv .....	41
<b>Tehnilised andmed ja energiamärgistus .....</b>	<b>42</b>
Tehnilised andmed .....	42
Teave tarbijatele .....	42
Testimisasutusele ettenähtud teave .....	42
Vastavusdeklaratsioon .....	42

# Teie nõudepesumasin

Paigaldage nõudepesumasin, vt peatükki *Paigaldamine*. Vajutage .

Nõudepesumasinaga esmakordsel sisselülitamisel on oluline, et valite nõudepesu heade tulemuste tagamiseks õiged seaded. Vaadake peatükki *Enne esimest korda pesemist*.

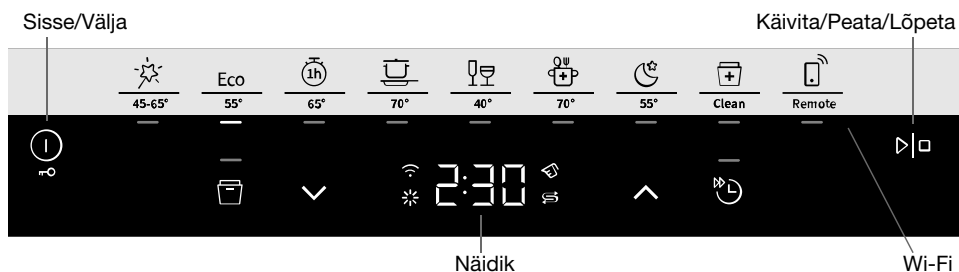

## Programmid

 Auto 45-65°

Eco Eco 55°

 1h 65°

 Intensiivne 70°

 Klaas 40°

 Hügieen 70°

 Öö 55°

 Clean (Automaatne puhastus)

 Remote (Wi-Fi)

## Valikud

 Auto Dry

 Viitkävitus

 Kiirpesu

## Teave ekraanil

Vt jaotist *Hooldamine ja puhastamine*.

 Ühendatud pilvega (vilgub ühendamisel)

 Loputusvahendi lisamine

 Automaatseks annustamiseks täitke nõudepesumasinaga pesuvahendi sahtel

 Soola lisamine

**CLn** Käivitage Clean (Automaatne puhastus) programm

## PANE TÄHELE!

Juhtpaneel reageerib kasutamiseks ainult siis, kui uks on suletud.

## Ohutusjuhised

- Lugege läbi kasutusjuhised ja hoidke need kindlas kohas alles.
- Standardsete nõudekomplektide arv: 16
- Ärge kasutage nõudepesumasinat muudel kui kasutusjuhistes kirjeldatud eesmärkidel.
- Ärge asetage nõudepesumasina uksele ega korvidesse midagi muud kui nõusid.
- Ärge jätke kunagi nõudepesumasina ust lahti, sest keegi võib selle otsa komistada. Lükake korvid sisse, et vältida nõudepesumasina ümber kukkumise ohtu.
- Kasutage ainult nõudepesuvahendit!
- Masinat võivad kasutada vähemalt 8-aastased lapsed ja pärsitud füüsiliste ja vaimsete võimetega, mälupuude või kogemuste ja teadmisteta isikud. Kirjeldatud isikuid tuleb masina kasutamisel jälgida või anda juhiseid, kuidas masinat kasutada ja mõista seonduvaid ohte. Lapsed ei tohi masinat ilma järelevalveta puhastada.
- Kahjustatud toitejuhet võib asendada ainult masina tootja teeninduskeskuse esindaja või sarnase kvalifikatsiooniga isik.
- Kasutage nõudepesumasinat ainult koduses keskkonnas toidunõude pesemiseks. Kõik muud kasutusviisid on keelatud.
- Plahvatusohu vältimiseks ärge pange nõudepesumasinasse lahustijääkidega nõusid. Samuti ei tohi nõudepesumasinas pesta tuha, vaha või määrdeainetega nõusid.
- Lapsi tuleb jälgida. Ärge lubage lastel nõudepesumasinat kasutada ega sellega mängida. Olge eriti ettevaatlik, kui masina uks on avatud. Sinna võib olla jäänud veidi pesuvahendit! Käivitage nõudepesumasin alati kohe pärast nõudepesuvahendi lisamist.

**HOIATUS!**

Noad ja teised teravaotsalised esemed tuleb asetada horisontaalselt nõudepesumasina spetsiaalsetesse söögiriistade korvidesse.



**HOIATUS!**

Laste tegevust tuleb jälgida – nõudepesuvahend on söövitav!

## Automaatne lapselukk - CL

Saate aktiveerida sätte Automaatne lapselukk, et lapsed ei saaks nõudepesumasinat käivitada. Vt peatükki *Sätted*. Juhtpaneeli vajutamisel kuvatakse näidikul CL (Child Lock). (Avamiseks vajutage  ja hoidke seda kolm sekundit all.)

## Lapselukk - CL

Et lapsed ei saaks käivitatud nõudepesuprogrammi peatada, on võimalik aktiveerida lapseluku funktsioon. Kui olete programmi käivitanud, vajutage  ja hoidke seda kolm sekundit all. Juhtpaneeli vajutamisel kuvatakse näidikul CL (Child Lock). (Avamiseks vajutage  ja hoidke seda kolm sekundit all.)

## Paigaldamine

Vt jaotist *Paigaldamine*.

## Ülevoolukaitse funktsioon

Kui nõudepesumasina veetase ületab tavapärase taseme, hakkab ülevoolukaitse masinast vett välja pumpama ja lülitab veevarustuse välja. Kui ülevoolukaitse on käivitanud, kuvatakse ekraanil F54 (Vett liiga palju). Keerake veekraan kinni ja võtke ühendust lähima teeninduskeskusega. (Ärge eemaldage pistikut pistikupesast, kuni veekraan on kinni keeratud, vältimaks vee lekkimist nõudepesumasinast!)

## Pakend

Välispakend kaitseb toodet transportimise ajal. Pakkematerjal on taaskasutatav. Sorteering erinevad pakkematerjalid, et aidata vähendada toormaterjali kasutamist ja jäätmeid. Teie toote müüja võtab pakkematerjali vastu ringlussevõtuks või juhatab teid lähimasse ümbertöötlemise keskusesse. Pakend koosneb järgnevatest materjalidest:

- lainepapp, mis on valmistatud 100% ümbertöödeldud materjalist;
- vahtpolüstüreen (EPS), mis ei sisalda kloori ega fluuri;
- töötlemata puidust valmistatud alused;
- polüetüleenist (PE) valmistatud kaitsekile.

## Utiliseerimine

Nõudepesumasin on toodetud ja märgistatud ringlussevõtuks. Kui nõudepesumasina tööiga on läbi saanud ja selle peab ära viskama, tuleb see esimese asjana muuta kasutuskõlbmatuks. Tõmmake toitejuhe välja ja lõigake võimalikult lühikeseks.

Nõudepesumasina korrektse ringlussevõtu koha ja viisi kohta täpsemalt teada saamiseks pöörduge kohaliku omavalitsuse poole.

## Sümbolid seadmel



Lugege kasutusjuhendit.



Ringlussevõtt elektrijäätmetena.



Heaks kiidetud ELi asjakohaste direktiivide kohaselt.

# Enne esimest korda pesemist

## 1. Vee karedus

Heade nõudepesutulemuste saavutamiseks vajab masin pehmet vett (madala mineraalide sisaldusega vett). Kare vesi jätab nõudele ja nõudepesumasinale valge kihi.

### Vee kareduse kontrollimine

Vee kareduse määramisel kasutatakse saksa vee karedusastmeid (°dH), prantsuse vee karedusastmeid (°fH), inglise vee karedusastmeid (°eH) või millimooli liitri kohta (mmol/l).

Kui veevarustuse vee kareduse tase ületab 5 °dH (9 °fH / 6 °eH / 0,9 mmol/l), tuleb vett pehendada. See toimub automaatselt, kasutades sisseehitatud veepehmendajat. Selleks, et veepehmendaja toimiks optimaalselt, tuleb seda reguleerida vee kareduse järgi. Veepehmendaja sätete valimise järel kasutage pehme vee jaoks ette nähtud pesuvahendi ja loputusvahendi koguseid.

Pöörduge kohaliku veevärgi poole, et kontrollida vee karedust oma piirkonnas.

Seoses vee karedusega arvestage järgneva: \_\_\_\_\_

°dH	°fH	°eH	mmol/l	Soovitav seadistus
0-5	0-9	0-6	0,0-0,9	4:00
6-8	10-14	7-10	1,0-1,4	4:01
9-11	15-20	11-14	1,5-2,0	4:02
12-14	21-25	15-18	2,1-2,5	4:03
15-19	26-34	19-24	2,6-3,4	4:04
20-24	35-43	25-30	3,5-4,3	4:05
25-29	44-52	31-36	4,4-5,2	4:06
30-39	53-70	37-49	5,3-7,0	4:07
40-49	71-88	50-61	7,1-8,8	4:08
50	89	62	8,9	4:09

Kui vee karedus ületab taset 50 °dH (89 °fH / 62 °eH / 8,9 mmol/l), soovime ühendada masin ka välise veepehmendajaga.

### Suurenenud tarbimine regenereerimise ajal

Nõudepesumasina sisseehitatud veepehmendajat regenereeritakse regulaarselt, et säilitada selle funktsioon. Regenereerimine laiendab nõudepesu programmi ja suurendab energia- ja veetarbimist. See, kui tihti nõudepesumasina veepehmendajat regenereeritakse, sõltub valitud seadistusest.

Näide: kui Eco 55° programmi käitatakse vee karedusega 14 °dH (25 °fH / 18 °eH / 2,5 mmol/l), regenereeritakse veepehmendajat korrapäraste ajavahemike järel (pärast 7 nõudepesutsükli), energiatarbimine suureneb 0,015 kWh võrra ja veetarbimine suureneb 2,3 liitri võrra, samal ajal kui programmi aeg pikeneb 3 minuti võrra. Regenereerimine toimub programmi põhipesu ajal.

### HOIATUS!

Kare vesi jätab nõudele ja nõudepesumasinasse valge kattekihi. Seetõttu on oluline, et valite veepehmendaja jaoks õige seadistuse! Vt Vee karedus peatükist *Sätted*.

Ärge käitage nõudepesumasinat kunagi tühja soolasahtliga, kui vee karedus ületab 5 °dH (9 °fH / 6 °eH / 0,9 mmol/l).



## 2. Põhisätted

Nõudepesumasina esmakordsel sisselülitamisel on oluline, et valite nõudepesu heade tulemuste tagamiseks õiged seaded. Vt lk 23.

Seadistamine:

- Loputusvahend
- Vee karedus
- TAB (Kõik ühes pesuvahend)
- Pesuaine automaatne doseerimine

## 3. ✨ Loputusvahendi lisamine

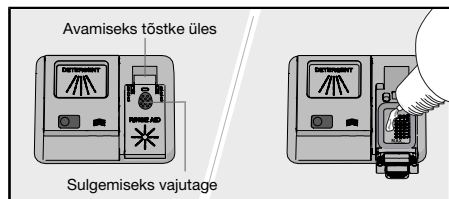

Kuivatamine on kiirem ja tulemused on paremad, kui kasutatakse loputusvahendit. Samuti saate puhaste ja plekkideta nõudega parema pesutulemuse.

Kui olete valinud Loputusvahend 3:01 - 3:05, täitke loputusvahendi sahtel loputusvahendiga.

1. Avage loputusvahendi sahtli kaas.
2. Lisage loputusvahendit ettevaatlikult ainult kuni märgiseni **MAX**.
3. Pühkige võimalikud loputusvahendi pritsmed sahtli ümber ära.
4. Sulgege kindlalt kaas.

Kui loputusvahendit on vaja juurde lisada, süttib ekraanil sümbol.

## 4. ⚙️ Soola lisamine

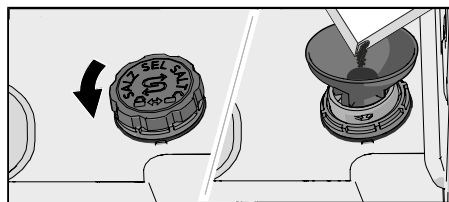

Kui vee karedus on kõrgem kui 5 °dH (9 °fH / 6 °eH / 0,9 mmol/l), lisage soola.

Kui olete valinud Vee karedus 4:01 - 4:09, lisage soolanõusse soola.

1. Eemaldage soolanõu kaas, keerates seda vastupäeva.
2. Asetage nõudepesumasinaga kaasas olev lehter soolakambri täiteavasse. Enne esimest pesemist lisage umbes 1 l vett. (Vett on vaja lisada ainult esimesel korral.)
3. Lisage soolanõu täitmiseks piisavalt soola (max 750 gram). Kasutage spetsiaalset nõudepesusoola.
4. Pühkige ära liigne sool ja keerake kaant päripäeva, kuni see on suletud asendis.

Kui soola on vaja juurde lisada, süttib ekraanil sümbol.

### ⚠️ HOIATUS!

Roosteplekide vältimiseks tuleb kohe pärast soola lisamist käivitada nõudepesuprogramm.

## 5. Automaatseks annustamiseks täitke nõudepesumasina pesuvahendi sahtel

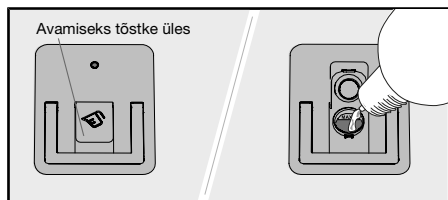

Kui olete aktiveerinud sätte Pesuaine automaatne doseerimine, täitke automaatne annustamissahtel nõudepesumasina pesugeeliga.

1. Avage nõudepesumasina pesugeeli automaatse annustamissahtli kaas.
2. Lisage nõudepesumasina pesugeeli ettevaatlikult märgitud tasemeni **MAX**.
3. Puhastage väljaspool sahtlit üleliigne nõudepesumasina pesugeel.
4. Sulgege kindlalt kaas.

### PANE TÄHELE!

Kasutage automaatses annustamissahtlis ainult nõudepesumasina pesugeeli! Ärge kasutage nõudepesumasina pesupulbrit. Nõude käsitsi pesemiseks mõeldud vahendit ei tohi kasutada, kuna tekkiv vaht takistab nõudepesumasina efektiivset töötamist.

Mõned paksud nõudepesumasina pesugeelid ei sobi automaatse annustamissahtli jaoks. Lisage väga paks nõudepesumasina pesugeel manuaalselt lisatava pesuvahendi sahtlisse. Vaadake pesuvahendi tootja soovitusi.

Nõudepesumasina geelil on leebem koostis kui nõudepesumasina pulbril või pleegitusainega kõik-ühes pesuvahendil. See tähendab, et nõudepesumasina geel võib osutada vähem tõhusaks näiteks huulepulga ja tee/kohvi põhjustatud plekkide eemaldamisel. Vajaduse korral võib sellisel juhul lisada manuaalsesse pesuvahendikambrisse nõudepesumasina pulbrit või pleegitusainega kõik-ühes pesuvahendit (kui Pesuaine automaatne doseerimine see on aktiveeritud). Vt *Pesuvahendi lisamine*.

Kui nõudepesumasina pesugeeli on vaja juurde lisada, ilmub ekraanile sümbol. (Võite käivitada 1-2 pesuprogrammi enne, kui sahtel on täiesti tühi.)

### Nõudepesumasina pesugeeli annustamine

Nõudepesumasina pesugeel väljastatakse põhipesu ajal kõikides programmides, välja arvatud programmis Automaatne puhastus. Veidi nõudepesumasina pesugeeli annustatakse lisaks ka eelpesu ajal järgmistes programmides:

Auto 45-65°

Intensiivne 70°

# Keskkonnasõbralikum nõudepesu

## Säästke energiat ja vett

Kui kasutate nõudepesumasinat koduses keskkonnas, kasutatakse tavaliselt vähem energiat ja vett kui nõude käsitsi pesemise puhul.

## Ärge loputage jooksva vee all

Ärge loputage nõusid voolava vee all, kuna see suurendab energia- ja veetarbimist. Lihtsalt kraapige suuremad toiduosad enne nõudepesumasina laadimist maha.



## Valige keskkonnasõbralik pesuvahend

Lugege pakendil toodud keskkonnateavet!

Liiga suur kogus pesuvahendit annab tulemuseks vähem tõhusa nõudepesu ja sel on ka suurem keskkonnamõju.

## Täiesti täis laetud nõudepesumasina käitamine

Säästke energiat ja vett, oodates nõudepesumasina täitumiseni enne programmi käivitamist (vt standardsete nõudekomplektide arvu). Ebameeldiva lõhnaga nõude loputamiseks kasutage programmi

 1h 65° valikut  Kiirpesu.

## Käitage programme madalamal temperatuuril.

Kui nõud on ainult kergelt määrdunud, võite valida madala temperatuuriga programmi.

## Valige nõudepesuprogramm – Eco 55°

See programm sobib tavapäraselt määrdunud nõude pesemiseks ning on kombineeritud energia ja vee tarbimise suhtes kõige tõhusam programm. Seda programmi kasutatakse ökodisaini käsitlevate ELi õigusaktide täitmise hindamiseks.

See nõudepesuprogramm on mõeldud tõhusaks pesuks minimaalse energia- ja veekuluga. Programm peseb madalal temperatuuril pikka aega.

## Valige – Auto Dry

Paremad kuivatamise tulemused saate, kui kasutate valikut  Auto Dry, mis avab programmi lõppedes nõudepesumasina ukse automaatselt. Enne nõudepesumasina tühendamist oodake, kuni nõudepesumasin näitab, et programm on lõppenud ja nõud on jahtunud. (Integreeritud nõudepesumasina korral peavad ümbritsevad mööbliesemed kannatama nõudepesumasinast tulevat veeauru.)

## Ühendage külma veega

Ühendage nõudepesumasin külmaveevarustusega, kui hoone kütmiseks kasutatakse kütteõli, elektrit või gaasi.

## Ühendage kuuma veega

Ühendage nõudepesumasin kuumaveevarustusega (max 70 °C), kui hoone kütmiseks kasutatakse energiatõhusat meetodit nagu näiteks kaugküte, päikeseküte või maaküte. Kuumaveeühenduse valimine lühendab nõudepesu aega ja vähendab nõudepesumasina energiakulu.

## PANE TÄHELE!

Ärge ületage sissetuleva vee lubatud temperatuuri. Mõningad kööginõudes kasutatavad materjalid ei talu tugevat kuumust. Vt *Õnad nõud* peatükist *Nõudepesumasina täitmine*.

# Nõudepesumasina täitmine

## Õrnad nõud

Osa nõusid ei talu nõudepesumasinas pesemist. Sel võib olla mitmeid põhjuseid. Osa materjale ei kannata kõrget kuumust, teisi kahjustab pesuvahend.

Toimige ettevaatlikult näiteks käsitsi valmistatud esemete, õrnade kaunistuste, kristall- ja klaasnõude, hõbeda, vase, tina, alumiiniumi, puidu ja plasti puhul. Otsige märgistust „Lubatud pesta nõudepesumasinas“.

## Laadimine mõjutab tulemusi

Laadige nõud sisse hoolikalt, et tagada pesemise ja kuivamise parimad tulemused võimalikult madala energia- ja veetarbimisega. Andke oma nõudepesumasinale parim võimalus jõuda kõikide pindadeni ja need ära puhastada, samuti nõud nii põhjalikult kui võimalik ära kuivatada.

- Kõik määratud pinnad peavad olema suunatud sissepoole ja alla!
- Nõusid ei tohi asetada üksteise sisse ega peale.
- Seadke õõnsustega nõud (nt tassid) selliselt, et loputusvesi saab välja voolata. See on oluline ka plastikust esemete puhul.
- Veenduge, et väikesed esemed ei kuku läbi nõudepesumasina korvi; asetage need ülemisse söögiriistade sahtlisse.

## Nõudepesumasina korvid

Nõudepesumasinal on ülemine söögiriistade sahtel, ülemine korv ja alumine korv.

*Korvide välimus võib erineda olenevalt nõudepesumasina teostusest.*

### HOIATUS!

Olge täis laaditud nõudepesumasina korvidega ettevaatlik. Lükake korvid sisse, et vältida nõudepesumasina ümberminemist.

## Ülemine söögiriistade sahtel

Ülemises söögiriistade sahtlis on ruumi nugadele, visplitele, kulpidele, serveerimisriistadele jms.

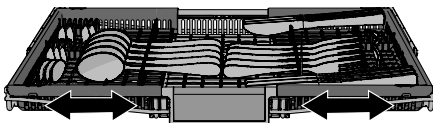
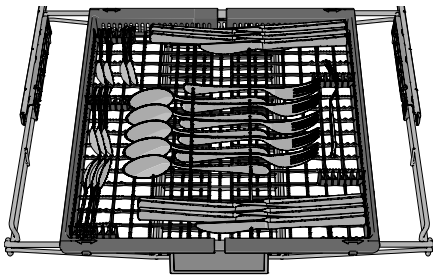

Ülemine söögiriistade rest koosneb kolmest osast, mida saab liigutada küljelt-küljele, et nõusid paremini mahutada.

# Ülemine korv

Pange ülemisse korvi klaasid, tassid, kausid, leivataldrikud ja alustassid. Kõik määratud pinnad peavad olema suunatud suunaga sisse ja alla. Veiniklaasid tuleb panna veiniklaasiriivile ja noad tuleb paigutada paremal asuval nugade alusele (kui see on olemas).

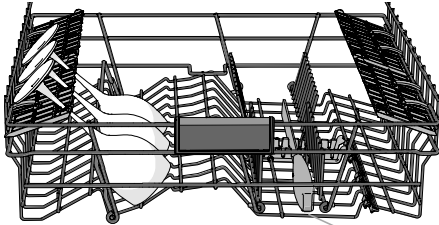
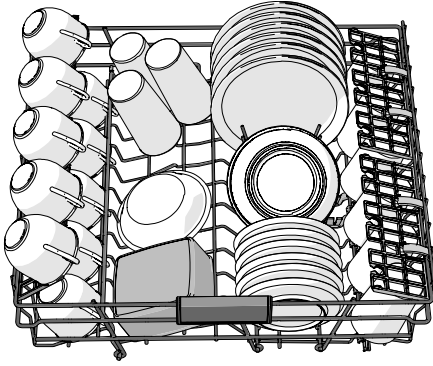

Nugade alus

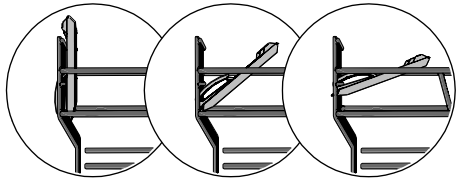

Kolm asendit

## Ülemise korvi langetamine ja tõstmine

1. Tõmmake ülemine korv välja.
2. Haarake mõlema käega kinni ülemise korvi külgedelt ja tõstke korv üles.
3. Kui ülemist korvi ülemises asendis tõsta, langeb see alumisse asendisse.  
Pange tähele, et mõlemad korvi küljed peavad alati olema seatud samale kõrgusele.

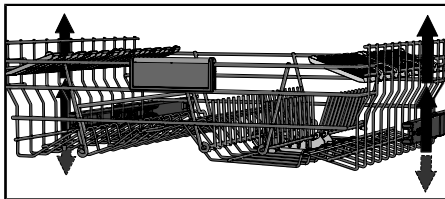

## Reguleeritavad taldrikutoad

Reguleeritavaid taldrikutugesid saab panna kokku, et hõlbustada pottide, kausside ja klaaside laadimist.

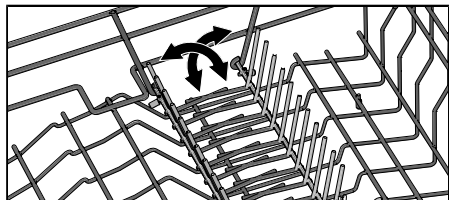

## Alumise korvi

Asetage taldrikud, serveerimisnõud ja potid alumisse korvi. Söögiriistad saab paigutada söögiriistade hoidjasse.

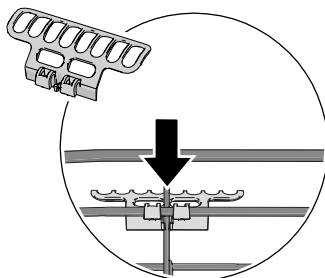
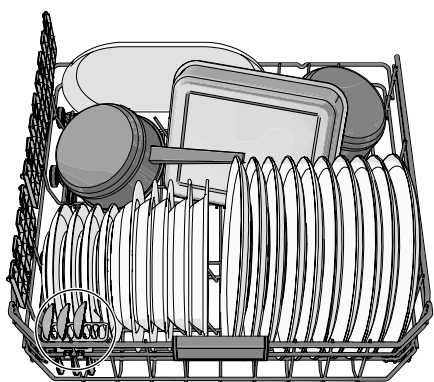

Maksimaalse täitevõime saavutamiseks paigaldage söögiriistahoidik. (Kaasas olevas plastkotis.)

## Reguleeritavad taldrikutoad

Reguleeritavaid taldrikutugesid saab panna kokku, et hõlbustada pottide ja kausside laadimist.

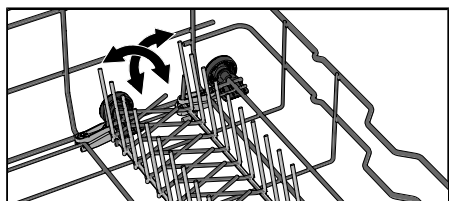

### PANE TÄHELE!

Kontrollige, kas pihustilabad saavad vabalt pöörelda.

# Nõudepesumasina kasutamine

## Pesuvahendi lisamine

Pesuaine lisamiseks on kaks võimalust – käsitsi või automaatselt. Selleks, et aktiveerida Pesuaine automaatne doseeriminevaadake peatükki *Sätted*. Manuaalset pesuvahendi sahtlit saab kasutada lisana isegi siis, kui Pesuaine automaatne doseerimine on aktiveeritud (nt pleegitusainet sisaldava nõudepesumasina pesuvahendi puhul või kui automaatne doseerimiskamber on tühi).

Järgige pesuvahendi pakendil toodud juhiseid. Sellel nõudepesumasinal on veepehmedaja, mistõttu kasutage pesuvahendit ja loputusvahendit pehmele veele sobivates kogustes.

Kui kasutate pesuvahendi automaatset annustamist, ärge lisage pesuvahendit manuaalselt lisamise sahtlisse! Liiga palju pesuainet võib tähendada vähem tõhusat nõudepesu ja toob kaasa ka suurema mõju keskkonnale.

## Manuaalne pesuvahendi sahtel

Pesuvahendisahtel peab olema pesuvahendi lisamise ajal kuiv.

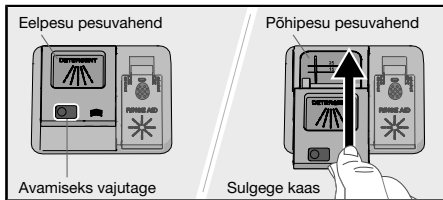

Kasutades pulbrit või vedelat nõudepesumasina pesuvahendit, lisage väike kogus pesuvahendit eelpesu sahtlisse.

## ☛ PANE TÄHELE!

Kasutage ainult nõudepesumasina vahendit! Nõude käsitsi pesemiseks mõeldud pesuvahendit ei tohi kasutada, kuna tekkiv ülemäärane vaht ei lase nõudepesumasinal efektiivselt töötada.

## Kõik ühes pesuvahend

Kaupluses on palju kõik ühes pesuvahendi tüüpe. Lugege nende toodete juhised hoolikalt läbi.

Loputusvahendit sisaldava kõik ühes pesuvahendi kasutamisel võite aktiveerida sätte TAB.

Nõudepesutablette ei soovitata lühikeste programmide puhul (lühemad kui 75 minutit). Kasutage selle asemel pulbrilisi või vedelaid nõudepesuvahendeid.

## ☛ PANE TÄHELE!

Optimaalsed nõudepesu- ja kuivatamistulemused saavutatakse tavalise nõudepesuvahendi kasutamisel koos loputusvahendi ja soola eraldi doseerimisega.

Kui teil on pesuvahendi kohta küsimusi, pöörduge pesuvahendi tootja poole.

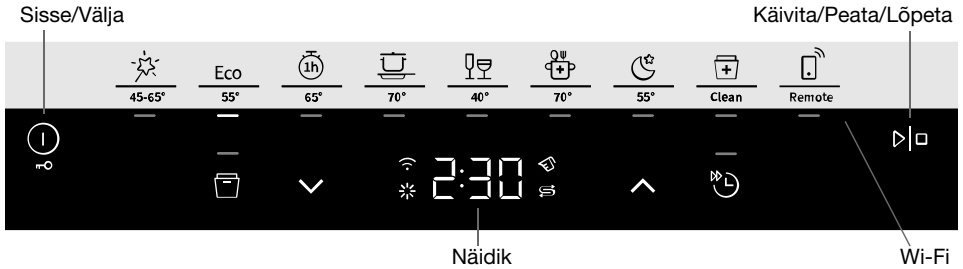

### PANE TÄHELE!

Juhtpaneel reageerib kasutamiseks ainult siis, kui uks on suletud.

## ① Sisse/Välja

Sulgege uks korralikult, muidu nõudepesumasin ei käivitu. Vajutage . Samuti keerake lahti veekraan, kui see on kinni keeratud.

## Programmi valimine

Valige programm vastavalt nõude tüübile ja nende määrumisastmele. Eco 55° on alati eelvalitud režiim.

Vajutage soovitud programmil, kuni märgutuli annab teada, et see on aktiveeritud.



### Auto 45-65°

Nõudepesumasin suudab mõõta, kui määratud nõud on, ja reguleerida vee tarbimist ja temperatuuri sellele vastavalt. Vastselt paigaldamise järel peab programm töötama umbes viis korda, enne kui see on täielikult kohanenud ja suudab tagada parimad tulemused.

Kui Pesuaine automaatne doseerimine on aktiveeritud, reguleeritakse ka nõudepesumasina pesugeeli annust.

### Eco Eco 55°

See programm sobib tavapäraselt määratud nõude pesemiseks ning on kombineeritud energia ja vee tarbimise suhtes kõige tõhusam programm. Seda programmi kasutatakse ökodisaini käsitlevate ELi õigusaktide täitmise hindamiseks.

Lisateavet keskkonnasõbralikuma nõudepesu kohta leiate peatükist *Keskkonnasõbralikum nõudepesu*.

Tugevalt määratud nõude puhul, millel on palju rasva, tuleks kasutada kõrgemate temperatuuridega programmi.



### 1h 65°

Kiire programm kergelt kuivanud toidunõude puhul. (Programm ei sobi kõrbunud toidu, näiteks ahjunõude korral.)

Valik Auto Dry on oluline parima kuivatamise tulemuse tagamiseks.





## Intensiivne 70°

Programm kasutab väga kõrget temperatuuri, et lahustada rasva väga määrduvad nõudelt (nagu pannid, haudepotid ja ahjupotid). Kui nõudepesumasinat ei õnnestu nende nõudega täielikult täita, võite lisada juurde taldrikuid jms.



## Klaas 40°

Õrn nõudepesuprogramm kristallist/klaasist õrnade esemete pesemiseks madala temperatuuriga. Ärge unustage kasutada veidi pesuvahendit ja asetada esemed nii, et need ei puutuks pesemise ajal üksteisega kokku. Vt ka *Õrnad nõud* peatükis *Nõudepesumasina täitmine*. Seda programmi kasutades saab pesta (ka ilma ärakuivanud jääkideta) just kasutatud portselani.



## Hügieen 70°

Seda programm on ideaalne kasutada siis, kui hügieeninõuded on eriti kõrged, nt laste söögipudelite ja lõikelaudade puhul. Temperatuur on kõrge nii põhipesu kui ka viimase loputuse puhul.



## Öö 55°

Vaiksem nõudepesuprogramm, mis sobib öösel käitamiseks. Müra vähendamiseks on programmi aega pikendatud.



## Clean (Automaatne puhastus)

Isepuhastusprogramm nõudepesumasina vanni, pihustilabade ja pihustitorude hügieeniliseks puhastamiseks.

Programm tuleb käivitada (ilma nõudeta masinas) tavalise nõudepesumasina pesuvahendi või sidrunhappega — lisage see nõudepesumasina käsitsi pesemise pesuvahendisahtlisse. (Pesuainet ei vabastata automaatselt funktsioonis Pesuaine automaatne doseerimine.) Turul on saadaval ka spetsiaalsed nõudepesumasina puhastusvahendid. Katlakivi eemaldamiseks vt *Nõudepesumasina nõu* peatükis *Hooldamine ja puhastamine*.





## PANE TÄHELE!

**CLn** Nõudepesumasin näitab korrapäraste ajavahemike järel, et käivitada tuleb Automaatne puhastus.



## Remote (Wi-Fi)

Saate juhtida seda nõudepesumasinat nutitelefoniga/tahvelarvutiga. Ühendage nõudepesumasin juhtmevaba võrguga, et saaksite rakenduse *ConnectLife* abil nõudepesumasinat kaugjuhtida ja käivitada. Vt peatükki *ConnectLife*.

Nõudepesumasina kaugkäivitamiseks sulgege uks ja vajutage , seejärel vajutage . Nõudepesumasina ekraanil vilgub APP.

Rakenduses *ConnectLife* valige ja käivitage programm. Järelejäänud aeg ilmub nõudepesumasina ekraanile, kui programm on kaugkäivitunud.

Kui ust ei suleta kahe minuti jooksul, lülitub masin välja.

## Valige suvand

Nende aktiveerimiseks vajutage suvandeid. (Saada olevad suvandid on programmide kaupa erinevad.)

## **Auto Dry**

Nõudepesumasina uks avaneb automaatselt, mis võimaldab paremaid kuivatamise tulemusi. Enne nõudepesumasina tühendamist oodake, kuni nõudepesumasin näitab, et programm on lõpetanud ja nõud on maha jahtunud. (Integreeritud nõudepesumasina korral peavad ümbritsevad mööbliesemed kannatama nõudepesumasinast tulevat veeauru.)

Valiku Auto Dry kuivamisaeg varieerub (5 minutist 90 minutini) sõltuvalt lõpliku loputamise mudelist, programmist ja temperatuurist.

Valiku aktiveerimiseks vajutage , aktiveerimist tähistab märgutuli.

Mõne programmi jaoks on suvand Auto Dry juba eelnevalt valitud.

*Pole saadaval järgmiste jaoks: Hügieen 70°, Automaatne puhastus*



## **PANE TÄHELE!**



Parima kuivatustulemuse saavutamiseks ärge sulgege ust enne kuivatusetapi lõppu ja masina automaatset väljalülitumist.

## **HOIATUS!**

Nõudepesumasina ust ei tohi automaatsel avamisel blokeerida ega sulgeda. See võib kahjustada ukسلuku mehhanismi. Oodake vähemalt 5 minutit, enne kui ukse sulgete.

## **Viitkäivitus**

Kui valite režiimi Viitkäivitus, alustab nõudepesumasin tööd 1–24 tunni jooksul pärast nupu  või  vajutamist.

1. Viitkäivitus aktiveerimiseks vajutage  või  ühe korra. Soovitud tundide arvu määramiseks vajutage mitu korda või hoidke all. Aeg Viitkäivitus kuvatakse ekraanil.
2. Vajutage . Taimer loendab aega ja nõudepesumasin käivitub pärast valitud viiteaega.

Kui soovite tühistada valikut Viitkäivitus, vajutage ja hoidke  all kolm sekundit.

*Pole saadaval järgmise jaoks: Automaatne puhastus*

## **Kiirpesu**

See valik lühendab programmi kestust, kuid kasutab rohkem vett ja energiat.

Vajutage  suvandi aktiveerimiseks. Programmi aega uuendatakse ekraanil.



*Pole saadaval järgmiste jaoks: Auto 45–65°, Klaas 40°, Hügieen 70°, Öö 55°, Automaatne puhastus*

## **Käivita/Peata/Lõpeta**

Vajutage . Ekraanil algab pöördloendus.

Nõudepesumasina kaugkäivitamiseks vaadake peatükki *ConnectLife*.

## **Programmi peatamine või muutmine**

Programmi peatamiseks vajutage ja hoidke  all kolm sekundit. Kui soovite pärast nõudepesumasina käivitamist programmi katkestada või muuta, vajutage ja hoidke  veel viis sekundit all.

Avage uks ja lisage pesuvahendit uuesti, kui pesuvahendi dosaatori kaas on avanenud. Sulgege uks. Seejärel valige uus programm ja vajutage .

## Järelejäänud aeg

Kui olete valinud programmi ja valikud, kuvatakse aeg, mis näitab programmi kestust selle viimasel kasutamisel.

Kui olete nõudepesumasina käivitanud, kuvatakse ekraanil järelejäänud programmi kestusaeg. Järelejäänud aega uuendatakse kuivatusfaasi ajal.

See võib mõnevõrra erineda, olenevalt varustusvee temperatuurist, nõude hulgast, ümbritsevast temperatuurist jm teguritest.

## Kui soovite lisada rohkem nõusid<sup>1)</sup>

Programmi peatamiseks vajutage  $\triangleright$  ja hoidke all kolm sekundit. Avage uks. Lisage nõud ja sulgege uks. Vajutage  $\triangleright$ .

Kaugkäivitatud nõudepesuprogramm jätkab tööd pärast ukse sulgemist. Saate jälgida nõudepesumasinat rakenduse *ConnectLife* abil ja programmi kaugjuhtimispuldiga peatada, kuigi te ei saa seda uuesti käivitada.

## Voolukatkestus

Kui nõudepesumasin lülitub voolukatkestuse tõttu nõudepesuprogrammi töötamise ajal välja, jätkub programm toite taastamisel. Kui vool katkeb nõude kuivatamise režiimi ajal, jääb programm pooleli.

Kui kaugkäivitatud nõudepesuprogrammi töö katkestub ja jääb pooleli, jätkub programmi töö pärast toite taastamist. Saate jälgida nõudepesumasinat rakenduse *ConnectLife* abil ja programmi kaugjuhtimispuldiga peatada, kuigi te ei saa seda uuesti käivitada.

Kui avate kuivatamise ajal ukse rohkem kui 2 minutiks, siis programm katkestatakse.

## Programmi lõppedes

Kui programm on lõppenud, ilmub näidikule tekst End.

Programmi lõpul kostub üks lühike signaal. Peatükk *Sätted* kirjeldab, kuidas seda funktsiooni muuta.

Nõudepesumasin lülitub pärast programmi lõppu automaatselt välja. Pärast iga kasutuskorda sulgege veekraan (kui teie kindlustusselts seda nõuab).

## Parimad kuivatamise tulemused

- Laadige nõudepesumasin täis.
- Seadke õõnsustega nõud (nt tassid) selliselt, et loputusvesi saab välja voolata. See on oluline ka plastikust esemete puhul.
- Lisage juurde loputusvahendit või suurendage loputusvahendi annust.
- Aktiveerige valik  $\square$  Auto Dry.
- Laske nõudel enne nõudepesumasina tühjendamist maha jahtuda.









## Nõudepesumasina tühjendamine

Kuum portselan on veelgi hapram. Jätke nõud enne väljavõtmist nõudepesumasinasse jahtuma.

Tühjendage kõigepealt alumine korv, et vältida veepiiskade kukkumist ülemisest korvist alumises korvis olevatele nõudele.

<sup>1)</sup> Võite laadida nõusid juurde 5 minuti jooksul pärast nõudepesumasina käivitamist.

# Programmide tabel

Programm	Pesuvahend (ml)	Vaiklud	Eelpesude arv	Põhipesu	Loputuste arv	Lõplik loputus	Vee- ja energiatarbe väärtused <sup>1)</sup>		
							Nõudepesuks kuluv aeg (umbes h:min)	Energia (umbes kWh)	Veekulu (liter)
 Auto 45-65°	25	 3)	1-2	45-65 °C	2-3	60 °C	2:10-3:10	0,9-1,4	11,5-19,0
Eco Eco 55° 2)	25	 3)		55 °C	2	47 °C	3:20	0,76	9,6
 1h 65°	25	 3)		65 °C	3	65 °C	1:00	1,1	15,0
 Intensiivne 70°	25		2	70 °C	2	70 °C	2:50	1,6	16,0
 Klaas 40°	20			40 °C	2	50 °C	1:40	0,7	10,0
 Öö 55°	25		1	55 °C	2	65 °C	5:35	1,4	14,0
 Hügieen 70°	25			70 °C	2	70 °C	1:05	1,3	11,0

- 1) Vee- ja energiatarve olemeb sissevoolava vee temperatuurist, toatemperatuurist, pestavate nõude kogusest, valitud lisafunktsioonidest ja muust. Eco 55° programmi väärtused on täpsed, muud väärtused on ainult viitavad.  
Nõudepesumasina sisseehitatud veepehmenemise reguleeritakse regulaarselt, et säilitada selle funktsioon. Regeneraatoril on laiendab nõudepesu programmi ja suurendab energia- ja veetarbimist. See, kui tihti nõudepesumasina veepehmenemise reguleeritakse, sõltub valitud seadistusest.
- 2) See programm sobib tavapäraselt määratud nõude pesemiseks ning on kombineeritud energia ja vee tarbimise suhtes kõige tõhusam programm. Seda programmi kasutatakse ökodisaini käsitlivate ELI õigusaktide täitmise hindamiseks.
- 3) Auto Dry

# ConnectLife

ConnectLife on nutikodu platvorm, mis ühendab inimesi, seadmeid ja teenuseid. Funktsioon ConnectLife rakendus sisaldab täiustatud digiteenuseid ja muretuid lahendusi, mis võimaldavad kasutajatel jälgida ja juhtida seadmeid, saada nutitelefoniilt märguandeid ja värskendada tarkvara (toetatud funktsioonid võivad erineda sõltuvalt teie seadmest ja piirkonnast/riigist, kus te asute).

Nutiseadme ühendamiseks on vaja kodust Wi-Fi võrku (toetatud on vaid 2,4 GHz võrgud) ja nutitelefoni, milles on rakendus ConnectLife.



Rakenduse ConnectLife alla laadimiseks skannige QR-koodi või otsige ConnectLife oma lemmikus rakenduste poes.

1. Paigaldage ConnectLife rakendus ja looge konto.
2. Minge rakenduses ConnectLife menüüsse »*Lisage seadmeid*« ja valige sobiv seadme tüüp. Seejärel skannige QR-koodi (leiate selle seadme andmesildilt; AUID/SN numברי saate sisestada ka käsitsi).
3. Seejärel juhatab rakendus teid läbi kogu seadme nutitelefoniuga ühendamise protsessi.
4. Pärast edukat ühendamist saab seadet mobiilirakenduse abil kaugjuhtida.

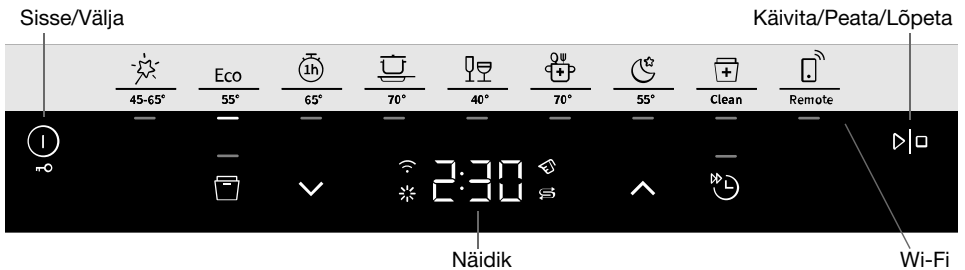

## 📶 Võrgu ja seadmetega sidumine

- Minge rakenduses ConnectLife menüüsse »*Lisage seadmeid*« ja valige sobiv seadme tüüp. Seejärel skannige QR-koodi (leiate selle seadme andmesildilt; AUID/SN numברי saate sisestada ka käsitsi).
- Vajutage nõudepesumasinal 📶.
- Nõudepesumasina juhtpaneelil: vajutage 📶 WiFi-mooduli aktiveerimiseks.
- Nõudepesumasina juhtpaneelil: ühendamise alustamiseks vajutage ja hoidke 📶 all 3 sekundit. C kuvatakse ekraanil, mille järel algab ekraanil pöördloendus.

## 📶 Võrgu sümbol ekraanil

*Vilgub 0,5 sekundi kaupa*

Nõudepesumasin on valmis teie juhtmevaba võrgu või nutitelefoni/tahvelarvutiga ühendamiseks.



*Vilgub 1,0 sekundi kaupa  
Helendab*

Nõudepesumasin on ühendatud teie juhtmevaba võrguga.  
Nõudepesumasin on ühendatud teie juhtmevaba võrgu ja pilveteenusega.

## Nõudepesumasina kaugelt juhtimine

Nõudepesumasina võrgu sümbol  kuvatakse ekraanil, kui nõudepesumasin on ühendatud nutitelefoni/tahvelarvutiga. Rakendusest *ConnectLife* saate jälgida nõudepesumasinat ja muuta sätteid.

## Nõudepesumasina kaugkäivitamine

Nõudepesumasina kaugkäivitamiseks sulgege uks ja vajutage , seejärel vajutage . Nõudepesumasina ekraanil vilgub APP.

Rakenduses *ConnectLife* valige ja käivitage programm. Järelejäänud aeg ilmub nõudepesumasina ekraanile, kui programm on kaugkäivitatunud.



Kui ust ei suleta kahe minuti jooksul, lülitub masin välja.

## PANE TÄHELE!

Nõudepesumasinat saab kasutada alati ilma rakenduseeta. Nõudepesumasina juhtpaneeli vajutamisel blokeeritakse *ConnectLife* rakenduse käsud 10 sekundiks.



## Rohkemate seadmetega sidumine

Siduge nõudemasin rohkemate seadmete/kasutajatega.

- Minge rakenduses *ConnectLife* menüüsse »*Lisage seadmeid*« ja valige sobiv seadme tüüp. Seejärel skannige QR-koodi (leiata selle seadme andmesildilt; AUID/SN numברי saate sisestada ka käsitsi).
- Vajutage nõudepesumasinal .
- Nõudepesumasina juhtpaneelil: ühendamise alustamiseks vajutage ja hoidke  all 4 sekundit. P kuvatakse ekraanil, mille järel algab ekraanil pöördloendus.



## Wi-Fi-ühenduse deaktiveerimine/aktiveerimine

Pärast nõudepesumasina ühendamist kohaliku võrguga saate Wi-Fi-ühenduse deaktiveerida. Seejärel saate Wi-Fi-ühenduse uuesti aktiveerida, ühendades masina sama võrguga.

- Nõudepesumasina juhtpaneelil: Wi-Fi-ühenduse deaktiveerimiseks vajutage ja hoidke  8 sekundit all. Off kuvatakse ekraanil.
- Nõudepesumasina juhtpaneelil: Wi-Fi-ühenduse taasaktiveerimiseks vajutage korraks . Ekraanil kuvatakse On.







## Eemalda seadmeid

Eemaldage kõik ühendatud seadmed/kasutajad.



- Nõudepesumasina juhtpaneelil: Vajutage ja hoidke all  kuni P kuvatakse näidikul. Kui loendur on käivitatunud, vajutage ja hoidke  all 3 sekundit. UnP näitab, et kõik seadmed/kasutajad on kustutatud.

Kas teil on rohkem küsimusi? Palun külastage meid aadressil [www.connectlife.io](http://www.connectlife.io) või võtke meiega ühendust [hello@connectlife.io](mailto:hello@connectlife.io).

# Sätted

1. Vajutage .
2. Nõudepesumasina sätete menüü avamiseks vajutage ning hoidke all  ja , kuni ekraanil kuvatakse SET.
3. Sätete menüüst läbi minemiseks vajutage .
4. Alternatiividest läbi minemiseks vajutage .
5. Kinnitage valitud seadistus, vajutades .
6. Menüüst väljumiseks liikuge läbi kõigi valikute või vajutage .



Sätted	Alternatiivid	
Automaatne lapselukk (CL)	1:00 (Väljas) 1:01 (Sees)	Saate aktiveerida sätte Automaatne lapselukk, et lapsed ei saaks nõudepesumasinat käivitada. Automaatne lapselukk sätte ajutiseks deaktiveerimiseks või aktiveerimiseks vajutage ja hoidke  kolm sekundit all. <i>Juhtpaneeli vajutamisel kuvatakse näidikul CL (Child Lock). (Avamiseks vajutage  ja hoidke seda kolm sekundit all.)</i>
Helid	2:00 - 2:03 (2:00 Väljas)	Piiks kinnitab, et juhtpaneeli on vajutatud. Piiks annab märku nõudepesuprogrammi lõppemisest. <i>Veateadetest annab alati märku vali helisignaal.</i>
Loputusvahend	3:00 - 3:05 (3:00 Väljas)	Loputusvahendi koguse seadistus. Loputusvahendi dosaat on reguleeritav vahemikus 3:00 (väljas) ja 3:05 (suur kogus). Suurendage loputusvahendi kogust: <ul style="list-style-type: none"> <li>• kui nõudel on veejäljed.</li> </ul> Vähendage loputusvahendi kogust: <ul style="list-style-type: none"> <li>• kui nõudel on kleepuv valge/sinine kiht;</li> <li>• kui nõudel on triibud;</li> <li>• kui tekib vaht. Kui teil on veepehmedaja, võib loputusvahendit lahjendada veega vahekorras 50 : 50.</li> </ul> <i>Eelvalitud tehases: 3:04</i>
Vee karedus	4:00 - 4:09 (4:00 Väljas)	Veepehmedaja reguleerimine. Valige seadistus vastavalt vee karedusele. On väga oluline, et seadistus oleks õige! <i>Vt 1Vee karedus peatükist Enne esimest korda pesemist.</i>

Sätted	Alternatiivid	
		Kui vee karedus on kõrgem kui 5 °dH (9 °fH / 6 °eH / 0,9 mmol/l), lisage soola. <i>Veevarustuse puhul, mille karedus on alla 6°DH (10°FH/ 7°eH/ 1,0 mmol/l), valige 4:00. Veepehmentaja deaktiveeritakse ja soola ei ole vaja lisada.</i> <i>Eelvalitud tehases: 4:04</i>
TAB (Kõik ühes pesuvahend)	5:00 (Väljas) 5:01 (Sees)	Aktiveerige seade, kui kasutate loputusvahendit sisaldavat kõik-ühes pesuainet. (Sama kehtib automaatselt doseerimiseks mõeldud nõudepesumasina loputusvahendit sisaldava pesugeeli kohta.) See säte vähendab loputusvahendi annust ja mõjutab seda, kui tihti nõudepesumasina sisseehitatud pehmentajat regenereeritakse. <i>Eelvalitud tehases: 5:00</i>
Pesuaine automaatne doseerimine 00-40 ml	6:00 - 6:40 (6:00 Väljas)	Aktiveerige see säte, kui soovite pesuvahendit annustada automaatselt. <i>Täpne annus sõltub sellest, milline programm töötab. Auto 45-65° programmi puhul sõltub annus ka sellest, kui määratud on nõud.</i> <i>Eelvalitud tehases: 6:00</i>
Veateade	<b>F--</b>	Mistahes veateated. <i>Teeninduse poole pöördudes võidakse teil paluda anda teavet viimaste veateadete kohta.</i>
Tehase vaikesätete taastamine	<b>rSt</b>	Taastab kõik sätted tehase vaikesätetele. Valige rSt ja kinnitage oma valikut, vajutades ▶□.
Välju	<b>End</b>	Nõudepesumasina sätete menüüst väljumiseks valige End ja vajutage  . (Menüü sulgub automaatselt kolme sekundi pärast.)



# Hooldamine ja puhastamine

## ✳ Loputusvahendi lisamine

Kui loputusvahendit on vaja juurde lisada, süttib näidikul ülaltoodud sümbol.

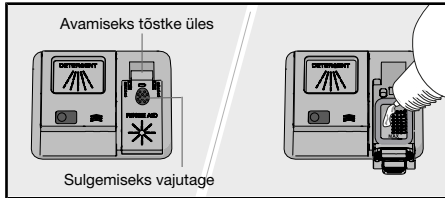

1. Avage loputusvahendi sahtli kaas.
2. Lisage loputusvahendit ettevaatlikult ainult kuni märgiseni **MAX**.
3. Pühkige võimalikud loputusvahendi pritsmed sahtli ümber ära.
4. Sulgege kindlalt kaas.

Pärast soola lisamist võib sümboli kustumine võtta veel mõnda aega.

## ☞ Soola lisamine

Kui soola on vaja juurde lisada, süttib näidikul ülaltoodud sümbol.

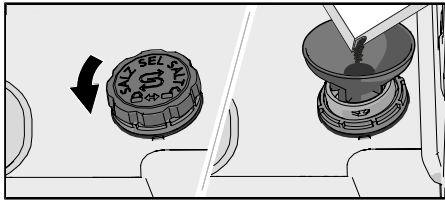

1. Eemaldage soolanõu kaas, keerates seda vastupäeva.
2. Asetage nõuepesumasinaga kaasas olev lehter soolanõu soola lisamise avasse. (Vett on vaja vaid esimesel korral.)
3. Lisage soolanõu täitmiseks piisavalt soola (max 750 gram). Kasutage spetsiaalset nõudepesusoola.
4. Pühkige üleliigne sool ära, nii et kaane saaks uuesti peale keerata.

Pärast soola lisamist võib sümboli kustumine võtta veel mõnda aega.

## ⚠ HOIATUS!

Roosteplekkide vältimiseks tuleb kohe pärast soola lisamist käivitada nõudepesuprogramm.

Mitte mingil juhul ärge lisage soolanõusse nõudepesuvahendit. See viib veepehmedaja täielikult töökorrast!

## Automaatseks annustamiseks täitke nõudepesumasina pesuvahendi sahtel

Kui nõudepesumasina pesugeel on otsa saanud ja seda tuleb lisada, ilmub ekraanile ülaltoodud sümbol. (1-2 programme saab käivitada enne, kui sahtel on täiesti tühi.)

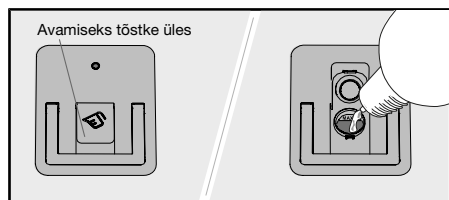

1. Avage nõudepesumasina pesugeeli automaatse annustamissahtli kaas.
2. Lisage nõudepesumasina pesugeeli ettevaatlikult märgitud tasemeni **MAX**.
3. Puhastage väljaspool sahtlit üleliigne nõudepesumasina pesugeel.
4. Sulgege kindlalt kaas.

### PANE TÄHELE!

Kasutage automaatses annustamissahtlis ainult nõudepesumasina pesugeeli! Ärge kasutage nõudepesumasina pesupulbrit. Nõude käsitsi pesemiseks mõeldud vahendit ei tohi kasutada, kuna tekkiv vaht takistab nõudepesumasina efektiivset töötamist.

Mõned paksud nõudepesumasina pesugeelid ei sobi automaatse annustamissahtli jaoks. Lisage väga paks nõudepesumasina pesugeel manuaalselt lisatava pesuvahendi sahtlisse. Vaadake pesuvahendi tootja soovitusi.

## Puhastage automaatne annustamissahtel

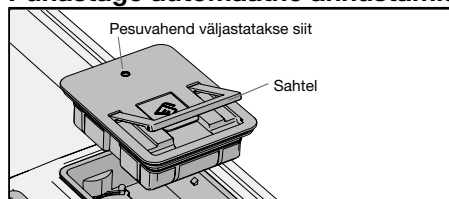

1. Sahtlit saab puhastamiseks ja uuesti täitmiseks välja võtta.
2. Kontrollige, et väljastusava ei oleks blokeeritud. Puhastage jaotist kuuma veega.

### PANE TÄHELE!

Tähtis - paigaldage sahtel tagasi. Nõudepesumasinat ei tohi kasutada kui automaatne annustamissahtel pole oma kohal!

## Puhastage filter

Jämefilter püüab kinni suuremad toiduosakesed, mis ei saa tühjenduspumbast mööda. Tühjendage jämefiltrit vajaduse korral. Seda tuleb puhastada korrapäraselt, sõltuvalt nõudepesumasina kasutamise sagedusest.

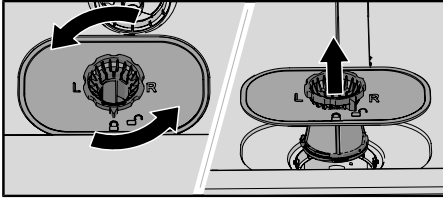

1. Keerake lukustusrõngast vastupäeva ja tõstke filter otse üles.
2. Tühjendage ja puhastage filter.
3. Paigaldage filter uuesti ja keerake lukustusrõngast päripäeva selle stoppasendisse. Kontrollige, et servad sulguks korralikult.

### PANE TÄHELE!

Filtri valesti paigaldamine mõjutab nõudepesu tulemusi. Nõudepesumasinat ei tohi kasutada kui filter pole oma kohal!

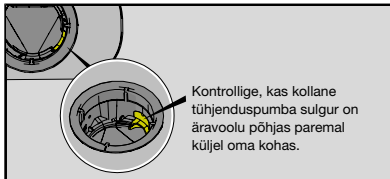

## Pihustilabade puhastamine

Avad ja laagrid võivad teinekord ummistuda. Kasutage ummistuste kõrvaldamiseks nõela vms. Pihustilabadel on avad ka all.

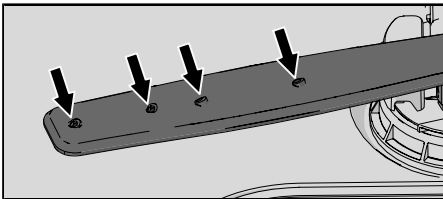

Puhastamise hõlbustamiseks saab pihustilabad ära võtta. Pange need pärast puhastamist kindlat tagasi oma kohale.

### Ülemine pihustilaba

- Tõmmake ülemine korv välja.
- Ülemise korvi pihustilaba eemaldamiseks keerake pihustilaba laagrid vastupäeva lahti.

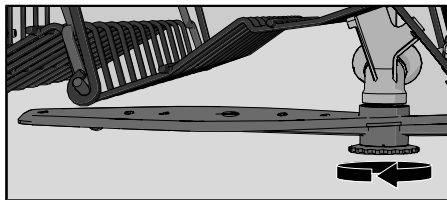

## Alumine pihustilaba

- Tõmmake alumine pihustilaba vabastamiseks otse üles.

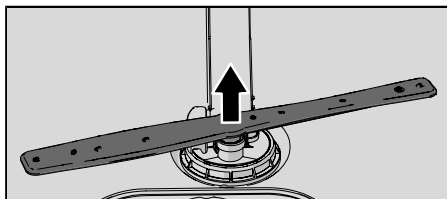

## Nõudepesumasina väline puhastamine

### Uks ja uksetihend

Tehke uks lahti. Puhastage ukse külgi ja uksetihendit regulaarselt kergelt niiske lapiga. Puhastage nõudepesumasina alumises esiservas asuvat uksetihendit pesuharjaga.

### Juhtpaneel

Hoidke juhtpaneel puhas. Vajadusel pühkige neid kuiva või kergelt niiske lapiga. Ärge kasutage kunagi puhastusvahendeid – need võivad pinda kriimustada.

## CLn - Käivitage Clean (Automaatne puhastus) programm

### Nõudepesumasina nõu

Nõudepesumasina nõu on valmistatud roostevabast terasest ja see püsib normaalse (regulaarse) kasutamise korral ise puhtana.

Kareda vee kasutamisel võib nõudepesumasinasse tekkida katlakivisete. Kui nii juhtub, käivitage Automaatne puhastus programm kahe supilusikatäie sidrunhappega pesumasina manuaalses pesuvahendisahtlis (nõusid masinas olla ei tohi). Saadaval on ka spetsiaalsed nõudepesumasina puhastusvahendid.

## Ummistuste eemaldamine

### Tühjenduspumba ummistuse eemaldamine

Kui nõudepesumasinas on pärast programmi lõppemist endiselt vett, võib miski blokeerida tühjenduspumpa, mille tulemusel ilmub veateade Vee väljavoolu viga või BLCD äravoolupumba rike.

1. Lülitage masin välja vajutades  ja eemaldage pistik pistikupesast.
2. Võtke välja jämefilter ja peenfilter.
3. Tõstke nõudepesumasina vann (nt kulbiga) veest tühjaks.
4. Tühjenduspumba kontrollimiseks eemaldage kollane tühjenduspumba sulgur äravoolu põhjas paremal küljel. (Vajadusel kasutage tange.)
5. Pöörake tühjenduspumba korgi taga asuvat pumbaratast käega. Eemaldage ettevaatlikult mis tahes esemed, näiteks klaasikillud.

6. Pange tühjenduspumba stopper koos peen- ja jämefiltriga tagasi.
7. Ühendage masin uuesti vooluvõrku.

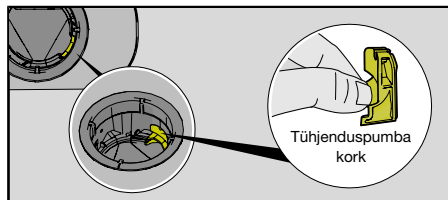

### PANE TÄHELE!

Ärge unustage tühjenduspumba stopperit tagasi panna.

## Sisselaskevooliku filtri ummistuse eemaldamine

Kui sissetulev vesi sisaldab väikseid osakesi, võib sisselaskevooliku välisfilter ummistuda, mis põhjustab veateate Vee sissevoolu viga ilmumist.

1. Lülitage masin välja vajutades  ja eemaldage pistik pistikupesast.
2. Keerake veekraan kinni.
3. Keerake sisselaskevoolik lahti.
4. Eemaldage sisselaskevoolikult ettevaatlikult välisfilter ja puhastage seda.
5. Pange filter oma kohale tagasi ja kontrollige, et tihend asetseks õigesti.
6. Keerake sisselaskevoolik kindlalt oma koha peale tagasi.
7. Ühendage masina toitepistik seinapistikupesasse ja avage veekraan. Laske rõhul mõne aja jooksul võrdsustuda ja kontrollige, et ühendus oleks veekindel.

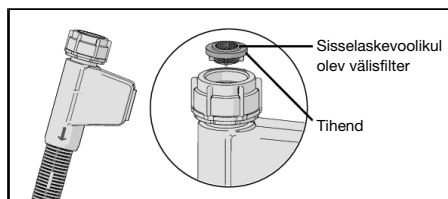

## Talvine hoistamine/transport

Hoidke nõudepesumasinat kohas, kus temperatuur ei lange alla külmumispunkti, ning vältige külma ilmaga masina transportimist pikkade vahemaade taha. Nõudepesumasina transportimisel peab see asetsema kas püsti või tagumise külje peal.

Enne kasutatud nõudepesumasina transportimist või pikaajalist ladustamist tuleb vesi masinast eemaldada.







# Tõrgete kõrvaldamine



Veateated		Tegevus
<b>F10</b>	Vett liiga palju	Tühjenduspumba ummistuse eemaldamine. Vt peatükki <i>Hooldamine ja puhastamine</i> . Kui probleem ei lahene, võtke ühendust lähima teeninduskeskusega.
<b>F11</b>	Vee väljavoolu viga	Vt „Vesi jääb nõudepesumasinasse“ allolevast tabelist teema „Probleem“ alt. Kui probleem ei lahene, võtke ühendust lähima teeninduskeskusega.
<b>F12</b>	Vee sissevoolu viga	Kontrollige, kas veekraan on avatud. Veenduge, et sisselaskevooliku välisfilter ei ole ummistunud. Vt <i>Sisselaskevooliku filtri ummistuse eemaldamine</i> peatükist <i>Hooldamine ja puhastamine</i> . Probleemi püsimisel võtke ühendust lähima teeninduskeskusega.
<b>F40</b>	Sissevooklapi leke	Keerake veekraan kinni ja võtke ühendust lähima teeninduskeskusega.
<b>F41</b>	Soojendi viga 1	Keerake veekraan kinni. Eemaldage pistik pistikupesast ja võtke ühendust lähima teeninduskeskusega.
<b>F45</b>	Möödajuhi rike	Võtke ühendust lähima teeninduskeskusega.
<b>F52</b>	Veetaseme viga	Puhastage jäme- ja peenfiltrid. Kontrollige, et sisselaskevooliku välisfilter poleks ummistunud. Samuti kontrollige, kas äravooluvoolik on paigaldatud vastavalt paigaldusjuhiste. Probleemi püsimisel võtke ühendust lähima teeninduskeskusega.
<b>F54</b>	Vett liiga palju	Keerake veekraan kinni ja võtke ühendust lähima teeninduskeskusega. Vältimaks vee leket väljaspool nõudepesumasinat, ärge eemaldage pistikut seina pistikupesast, enne kui veevarustuse veekraan on kinni keeratud!
<b>F56</b>	Ringluspumba viga	Võtke ühendust lähima teeninduskeskusega.
<b>F67</b>	Vee sissevoolu viga	Kontrollige, kas veekraan on avatud. Veenduge, et sisselaskevooliku välisfilter ei ole ummistunud. Vt <i>Sisselaskevooliku filtri ummistuse eemaldamine</i> peatükist <i>Hooldamine ja puhastamine</i> . Probleemi püsimisel võtke ühendust lähima teeninduskeskusega.
<b>F68</b>	BLCD äravoolupumba rike	Vt „Vesi jääb nõudepesumasinasse“ allolevast tabelist teema „Probleem“ alt. Kui probleem ei lahene, võtke ühendust lähima teeninduskeskusega.

Tõrketeate kustutamiseks vajutage suvalist nuppu.

## Üldine

Probleem	Võimalikud põhjused	Tegevus
Juhtpaneel ei reageeri vajutamisel.	Te olete pärast ukse sulgemist vajutanud juhtpaneeli liiga vara.	Oodake hetk ja proovige uuesti.
	Uks on lahti.	Juhtpaneel reageerib kasutamiseks ainult siis, kui uks on suletud.

Probleem	Võimalikud põhjused	Tegevus
	Lapselukkk või Automaatne lapselukkk on aktiveeritud.	Vt jaotist <i>Ohutusjuhised</i> .
	Puhastage juhtpaneel.	Puhastage kuiva või natukene niiske lapiga.
	Juhtpaneel vajab kalibreerimist.	Keerake veekraan kinni. Eemaldage pistik seinakontaktist ja oodake 60 sekundit. Seejärel ühendage seade tagasi seinakontakti ja lülitage vesi sisse.
Ust ei saa sulgeda.	Korvid on valesti paigutatud.	Kontrollige, kas korvid on horisontaalselt korralikult paigutatud. Kontrollige, et nõud ei takistaks korve korralikult oma kohale liikumast.
	Uks ei liigu klõpsatusega oma kohale ega lukustu.	Kontrollige ukسلukku. Kui see ei klõpsatu oma kohale ega lukustu, avage uks. Vajutage ja hoidke  Auto Dry all, kuni ekraanil algab pöördloendus. Oodake, kuni loendamine lõpeb (60 sekundit). Sulgege uks. Kontrollige, et ukسلukkk klõpsab kohale ja lukustub.
Nõudepesumasin ei käivitu.	 pole vajutatud.	Vajutage  . Ekraanil algab pöördloendus.
	Uks ei ole korralikult suletud.	Kontrollige.
	Olete avanud nõudepesumasina nõude lisamiseks ajal, mil programm töötab.	Sulgege uks ja vajutage  .
	Uks ei ole klõpsatanud oma kohale ega lukustunud.	Kontrollige ukسلukku. Kui see ei klõpsatu oma kohale ega lukustu, avage uks. Vajutage ja hoidke  Auto Dry all, kuni ekraanil algab pöördloendus. Oodake, kuni loendamine lõpeb (60 sekundit). Sulgege uks. Kontrollige, et ukسلukkk klõpsab kohale ja lukustub.
	Kontrollige, kas suvand Viitkäivitus on valitud.	Vajutage  ja hoidke seda all kolm sekundit, kui soovite tühistada valiku Viitkäivitus.
	Pistik ei ole ühendatud seinakontakti.	Kontrollige.
	Rakendunud on kaitse/kaitselüliti.	Kontrollige.

Probleem	Võimalikud põhjused	Tegevus
Nõud ei ole puhtad.	Pihustilabad ei pöörle.	Kontrollige, et nõud ei takistaks pihustilabasid pöörlemast.
	Pihustilaba avad või laagrid on ummistunud.	Puhastage pihustilabad. Vt peatükki <i>Hooldamine ja puhastamine</i> .
	Sobimatu nõudepesuprogramm	Väga määrdunud nõude rasva lahustamiseks valige kõrge temperatuuriga programm, näiteks Intensiivne 70°.
	Valesti valitud pesuvahendi kogus.	Doseerige vee kareduse kohaselt. Liiga palju või liiga vähe pesuvahendit annavad halva pesutulemuse.
	Vana pesuvahend. Pesuvahend on aeguv toode.	Vältige suuri pakendeid.
	Pesuaine automaatne doseerimine on aktiveeritud, kuid nõudepesumasina pesugeeli ei väljastata.	Pesuvahendi väljastamise kontrollimiseks vajutage ja hoidke  ja  viis sekundit all. Sümbol  vilgub ekraanil. Nüüd kontrollige, kas nõudepesumasina pesuaine geel on väljastatud.
	Nõud on valesti paigutatud.	Ärge pange portselani peale suuri kausse vms. Vältige kõrgete klaaside asetamist korvide nurkadesse. Vt peatükki <i>Nõudepesumasina täitmine</i> .
	Klaasid ja tassid on programmi käigus ümber läinud.	Paigutage nõud selliselt, et nad ei liiguks kohalt.
	Filtrid on ummistunud.	Puhastage jäme- ja peenfilter.
Filtrid ei ole õigesti paigaldatud.	Kontrollige, kas filtrid on õigesti paigaldatud. Vt peatükki <i>Hooldamine ja puhastamine</i> .	
Tühjenduspumba kork puudub.	Kontrollige, kas äravoolu põhjas paremal pool olev kollane sulgur on paigas. Vt peatükki <i>Hooldamine ja puhastamine</i> .	
Plekid roostevabal terasel või hõbedal.	Osa toiduaineid, nagu sinep, majonees, sidrun, äädikas, sool ja mitmed kastmed, võivad pika kokkupuute korral roostevabale terasele jälje jätta.	Loputage nõud sellistest toiduainetest puhtaks, kui te ei kavatse nõudepesumasinat kohe käivitada. Kaaluge programmi 1h 65° valiku Kiirpesu kasutamist.



Probleem	Võimalikud põhjused	Tegevus
	Roostevaba teras võib nõude pesemise ajal hõbedaga kokku puutumisel jätta hõbedale plekke. Samuti võib alumiinium nõudele plekke jätta.	Selleks, et vältida jälgi ja pinna tuhmumist, eraldage nõud, mis on valmistatud erinevatest metallidest, nagu hõbe, roostevaba teras ja alumiinium.
Nõudel on plekid või kihid.	Loputusvahendi doosi vale seadistus.	Vt jaotist <i>Sätted</i> .
	Säte TAB aktiveeritakse ja kasutatakse kõik ühes pesuvahendit ebapiisava kuivatusvõimsusega.	Vahetage kõik-ühes pesuvahendit või deaktiveerige säte TAB ja lisage juurde soola ning eraldi loputusvahendit. Vt Loputusvahend peatükist <i>Sätted</i> .
	Soolanõu on tühi.	Lisage soola. Vt jaotist <i>Enne esimest korda pesemist</i> .
	Veepehmedaja vale seadistus.	Vt Vee karedus peatükist <i>Sätted</i> .
	Veepehmedajast lekib soola.	Kontrollige, kas soolanõu kaas on korralikult kinni. Vastasel juhul võtke ühendust lähima teeninduskeskusega.
	Liiga kõrge temperatuur ja/või liiga palju pesuvahendit võivad söövitada kristalle. Kahjuks on sellist tulemust võimalik ainult ennetada, mitte aga parandada.	Peske kristalli madalal temperatuuril ja vähesel kogusel pesuvahendiga. Võtke ühendust pesuvahenditootjaga.
Nõudel on kleepuv valge/sinine kiht.	Loputusvahendi doos on seatud liiga kõrgele.	Vähendage kogust. Vt peatükki <i>Sätted</i> . Kui kasutate väga pehmet vett, võite lahjendada loputusvahendit veega vahekorras 50:50.
Pesemisjärgsel on nõudel plekid.	Huulepulga ja tee-/kohviplekke võib olla raske eemaldada.	Kasutage valgendusainega pesuvahendit.
		Kasutatakse nõudepesumasina geeli. Vajaduse korral võib sellisel juhul lisada manuaalsesse pesuvahendikambrisse nõudepesumasina pulbrit või pleegitusainega kõik-ühes pesuvahendit (kui Pesuaine automaatne doseerimine see on aktiveeritud). Vt <i>Pesuvahendi lisamine</i> .
Pärast nõudepesu on pesuvahendisahtlis pesuvahendijäägid.	Pesuvahendisahtel oli pesuvahendi lisamise ajal niiske.	Pesuvahendisahtel peab olema pesuvahendi lisamise ajal kuiv.
	Pesuvahendi sahtel on blokeeritud.	Veenduge selles, et nõud ei takista pesuvahendi sahtli avanemist.

Probleem	Võimalikud põhjused	Tegevus
Nõude pesemise ajal kostub tärinat.	Nõud on valesti paigutatud või pihustilabade ei pöörle.	Kontrollige, kas nõud on kindlalt kohale asetatud. Pöörake pihustilabased veendumaks, et need saavad vabalt pöörlelda.
Üks minut kuvatakse pikema aja jooksul ekraanil.	Programm kestab prognoositust kauem.	Tegevus puudub. Programmi aeg salvestatakse ja järgmine kord, kui programmi käitatakse, kuvatakse korrigeeritud aeg.
Vesi jääb nõudepesumasinasse.	Filtrid on ummistunud.	Puhastage jäme- ja peenfilter.
	Filtrid ei ole õigesti paigaldatud.	Kontrollige, kas filtrid on õigesti paigaldatud. Vt peatükki <i>Hooldamine ja puhastamine</i> .
	Tühjenduspumbas on praht.	Puhastage tühjenduspump. Vt jaotist <i>Hooldamine ja puhastamine</i> .
	Tühjenduspumba kork puudub.	Kontrollige, kas äravoolu põhjas paremal pool olev kollane sulgur on paigas. Vt peatükki <i>Hooldamine ja puhastamine</i> .
	Äravooluvoolikus on volt.	Kontrollige, et voolikul ei oleks volte ega järske paindeid.
	Äravooluvoolik on ummistunud.	Ühendage äravooluvoolik lahti kohas, kus see on ühendatud valamuga. Kontrollige, et mis tahes praht ei ole voolikut ummistanud ning et ühenduse siseläbimõõt oleks vähemalt 14 mm.
Nõudepesumasinas on halb lõhn.	Tihendite ümber ja nurkades on mustus.	Puhastage nõudepesuharja ja vähevahustuva puhastusvahendiga.
	Pika perioodi vältel on kasutatud ainult madala temperatuuriga programme.	Üks või kaks korda kuus käivitage mõni kõrgema temperatuuriga programm või käitage isepuhastusprogrammi. Vt Automaatne puhastus peatükist <i>Nõudepesumasina kasutamine</i> .
Rasvajäägid nõudepesumasinas.	Pika perioodi vältel on kasutatud ainult madala temperatuuriga programme.	Valige kõrge temperatuuriga programm, et lahustada väga määrdund nõudel rasvajäägid, näiteks Intensiivne 70°. Või käivitage isepuhastusprogramm. Vt Automaatne puhastus peatükist <i>Nõudepesumasina kasutamine</i> .
Nõud ei ole piisavalt kuivad.	Valik  Auto Dry ei ole aktiveeritud.	Aktiveerige valik  Auto Dry.

<b>Probleem</b>	<b>Võimalikud põhjused</b>	<b>Tegevus</b>
	Nõudepesumasin ei ole täiesti täis.	Laadige nõudepesumasin täis.
	Loputusvahendit on vaja juurde lisada või siis on valitud liiga väike doos.	Lisage juurde loputusvahendit või suurendage loputusvahendi annust.
	Säte TAB aktiveeritakse ja kasutatakse kõik ühes pesuvahendit ebapiisava kuivatusvõimsusega.	Vahetage kõik-ühes pesuvahendit või deaktiveerige säte TAB ja lisage juurde soola ning eraldi loputusvahendit. Vt Loputusvahend peatükist <i>Sätted</i> .

## Wi-Fi

Probleem	Võimalikud põhjused	Tegevus
Nõudepesumasina võrgu sümbolit ☞ ei kuvata ekraanil.	Nõudepesumasin ei ole teie juhtmevaba võrguga ühendatud.	Ühendage nõudepesumasin internetivõrku. Vt peatükki <i>ConnectLife</i> .
	Wi-Fi-ühendus on deaktiveeritud.	Aktiveerige Wi-Fi-ühendus. Vt <i>Wi-Fi-ühenduse deaktiveerimine/aktiveerimine</i> peatükist <i>ConnectLife</i> .
WiFi ühendus nurjus	Nõudepesumasin ei pääse teie juhtmevabasse võrku. Või pole ruuter internetiga ühendatud.	Kontrollige, kas ruuter on internetiga ühendatud.
		Veenduge, et teie juhtmevaba võrk kasutab 2,4 GHz ja on nähtav. Kui signaal on liiga nõrk, proovige ruuterit nõudepesumasinale lähemale liigutada.
		Vt ka tõrkeotsingut <a href="http://www.connectlife.io">www.connectlife.io</a> . Kui probleem ei lahene, võtke ühendust lähima teeninduskeskusega.
Sidumine nurjus	Teie nutitelefonitahvelarvuti pole teie juhtmevaba võrguga ühendatud. Või pole ruuter internetiga ühendatud.	Kontrollige, kas ruuter on internetiga ühendatud.
		Kontrollige, kas nutitelefoni tahvelarvuti on internetiga ühendatud.
		Vt ka tõrkeotsingut <a href="http://www.connectlife.io">www.connectlife.io</a> . Kui probleem ei lahene, võtke ühendust lähima teeninduskeskusega.
Nõudepesumasin kuvatakse <i>ConnectLife rakenduses lahti ühendatuna</i> .	Wi-Fi-ühendus on deaktiveeritud	Aktiveerige Wi-Fi-ühendus. Vt <i>Wi-Fi-ühenduse deaktiveerimine/aktiveerimine</i> peatükist <i>ConnectLife</i> .
		Vt ka tõrkeotsingut <a href="http://www.connectlife.io">www.connectlife.io</a> . Kui probleem ei lahene, võtke ühendust lähima teeninduskeskusega.
Tarkvara värskendamine nurjus.	Võrguühendus kadus või nõudepesumasinal kadus toide volukatkestuse tõttu.	Veenduge, et elekritoide pole katkestatud ja võrguühendus oleks stabiilne, enne kui proovite uuesti. Kui probleem ei lahene, võtke ühendust lähima teeninduskeskusega.

# Paigaldamine

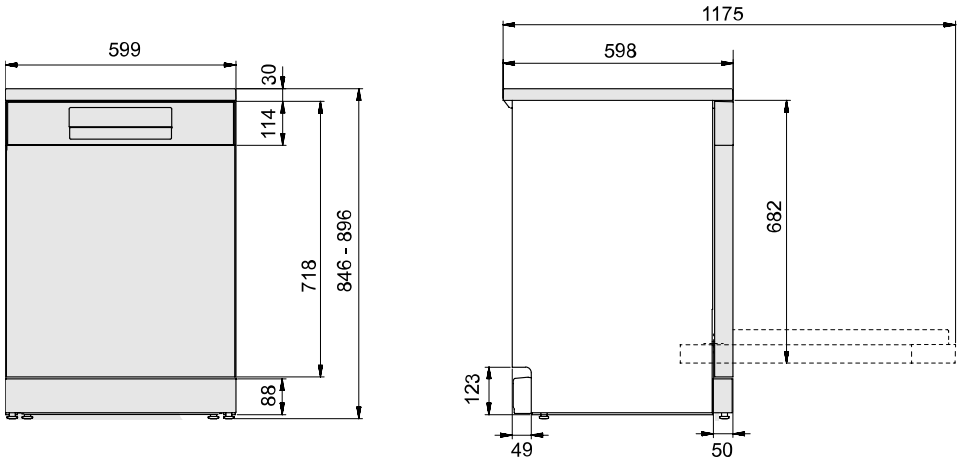

[mm]

*Nimimõõtmed. Tegelikud mõõtmed võivad erineda.*

## Ohutusjuhised

- Elektri-, vee- ja äravooluühendused peab tegema kvalifitseeritud spetsialist.
- Pidage alati kinni asjakohastest vee-, äravoolu- ja elektriregulatsioonidest.
- Olge paigaldamisel ettevaatlik! Kandke kaitsekindaid! Seade tuleb paigaldada alati vähemalt kahekesi!
- Võimalikest veeleketest põhjustatud kahjustuste vältimiseks asetage nõudepesumasina alla põrandale tilgavann.
- Enne nõudepesumasina kohale kruvimist kontrollige nõudepesumasina tööd, käitades programmi 1h 65° valikuga Kiirpesu. Kontrollige, kas nõudepesumasin täitub veega ja juhib vee välja. Samuti kontrollige, et ükski ühendustest ei lekiks.

### HOIATUS!

Nõudepesumasina paigaldamise ajaks tuleb veevarustus sulgeda.

Tööde tegemise ajaks peab pistik olema pistikupesast lahutatud või pistikupesa peab olema välja lülitatud!

## Nõudepesumasina kohaleasetamine

Nõudepesumasina saab paigaldada tööpinna või eraldiseisvalt. Veenduge, et nõudepesumasina paigaldamise ala on kindel.

# Reguleerige kõrgust ja lükake nõudepesumasin oma kohale

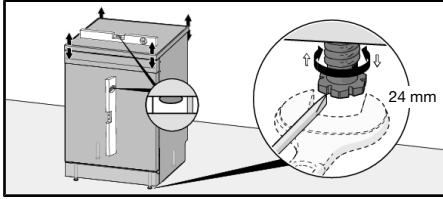

## Eraldiseisev

- Veenduge, et koht, kuhu nõudepesumasin paigaldatakse, on stabiilne. Reguleerige nõudepesumasina kõrgust nelja jala abil nii, et nõudepesumasin oleks loodis. Samuti kontrollige, et nõudepesumasina uks oleks vabalt avatav ja et see oleks masina ava keskel.

## Sisesehitatud

1. Alustage sellest, et mõõdate ära kauguse põrandast tööpinna alumise ääreni.
2. Mõõtkte ära kaugus põrandast tööpinna alumise ääreni.
3. Reguleerige nõudepesumasina tugijalgu, keerates neid masina tõstmiseks päripäeva ja langetamiseks vastupäeva.
4. Kontrollige, et tööpinna alumise külje ja nõudepesumasina ülaosa vaheline õhuvahe on vähemalt 3 mm.
5. Lükake nõudepesumasina oma kohale
  - Nõudepesumasinat oma kohale libistades tõmmake toite- ja tühjendusvoolikuid ning toitekaablit.
  - Kontrollige, et tühjendusvoolikul pole sõlme ega järske murdekohti. Samuti kontrollige, et pole midagi, mis võib voolikuid kahjustada.

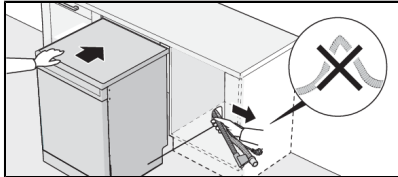

- Kontrollige, et masin oleks paigaldatud niimoodi, et ukсед avanevad vabalt. Vastasel juhul võivad tekkida häired ukseeluk toimimises.
6. Tehke esijalgadele viimased kohandused.

*Nõudepesumasinat saab paigaldada ka tühemikku, kui eemaldada masinalt tööpind. Vt Nõudepesumasina tööpinna eemaldamine.*

## Äravooluühendus

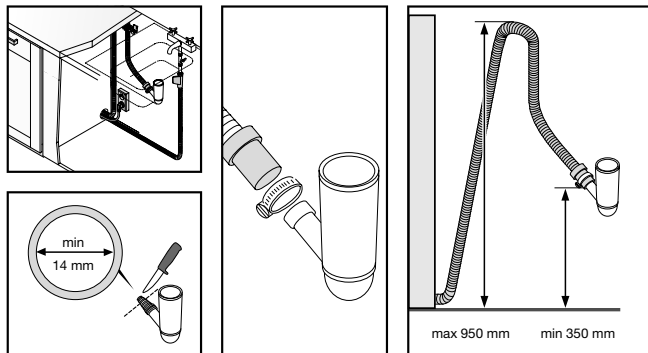

Äravooluvoolikut võib pikendada kuni 3 m võrra (äravooluvooliku kogupikkus ei tohi olla suurem kui 4,5 m). Kõigi liitmike ja ühendustorude siseläbimõõt peab olema vähemalt 14 mm.

Äravooluvooliku ükski osa ei tohi olla nõudepesumasinas kõrgemal kui 950 mm. Voolikut ei tohi juhtida otse põrandas asuvasse äravoolu vms. Sellisel juhul toimib voolik sifoonina ja tühjendab nõudepesumasina.

Voolik peab väljutama alati vähemalt 350 mm võrra masina põhjast kõrgemal.

Kinnitage äravooluvoolik voolikuklambriga. Veenduge, et äravooluvoolik ei oleks niverdunud.

### PANE TÄHELE!

Kui äravooluvoolik on veetud valamu äravoolu liitmiku juurde, tuleb voolik ühendada tööpinna (1) alumise osaga samale kõrgusele, kuna muidu hakkab valamust välja voolav vesi tagasi nõudepesumasinasse voolama. On olemas ka teised ühendusvõimalused (2, 3). Veepüüdurit tuleb ventileerida.

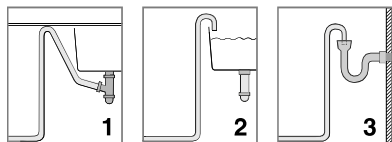

## Veevarustusega ühendamine

Kasutage ainult nõudepesumasina kaasas olevat sisselaskevoolikut. Ärge kasutage uuesti juba kasutatud voolikut või teisi tagavaravoolikuid.

Veevarustustorul peab olema veekraan (sulgurklapp). Veekraan peab olema kergesti ligipääsetav, et nõudepesumasina liigutamise korral saaks vee pealevoolu sulgeda.

Kui paigaldamine on lõpule viidud, tuleb veekraan avada, et rõhk saaks mõne aja jooksul võrdsustuda. Kontrollige, et kõik ühendused oleksid veekindlad.

## Külmaveearustusega ühendamine

Ühendage nõudepesumasin külmaveearustusega, kui hoone kütmiseks kasutatakse kütteõli, elektrit või gaasi.

## Kuumaveearustusega ühendamine

Ühendage nõudepesumasin kuumaveearustusega (max 70 °C), kui hoone kütmiseks kasutatakse energiatõhusat meetodit nagu näiteks kaugküte, päikeseküte või maaküte. Kuumaveeühenduse valimine lühendab nõudepesu aega ja vähendab nõudepesumasina energiakulu.

### PANE TÄHELE!

Ärge ületage sissetuleva vee lubatud temperatuuri. Mõningad kööginõudes kasutatavad materjalid ei talu tugevat kuumust. Vt *Õrnad nõud* peatükist *Nõudepesumasina täitmine*.

## Elektriühendus

Teabe elektriühenduse kohta leiate seadme seerianumbriplaadilt. Sellel olevad andmed peavad vastama vooluvarustuse näitajatele.

Nõudepesumasin peab olema ühendatud maandatud pistikupesasse.

Elektriühenduse seinakontakt tuleb paigutada paigalduspiirkonnast väljaspoole, et sellele oleks juurdepääs ka pärast nõudepesumasina paigaldamist. Ärge kasutage pikendusjuhet!

## Paigaldage heliisolatsioon

(Ainult teatud mudelitel)

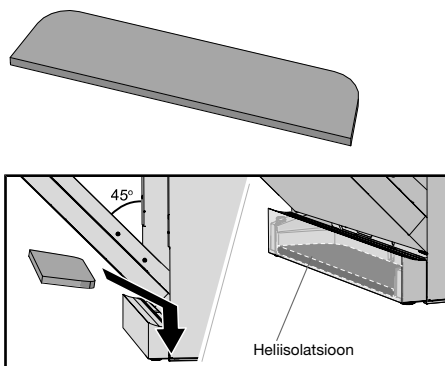

## Nõudepesumasina tööpinna eemaldamine

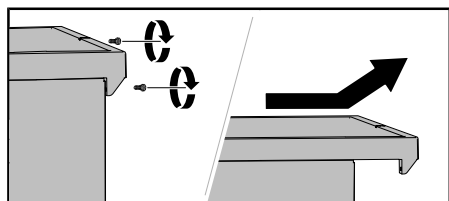

Nõudepesumasinat saab paigaldada tühemikku ka ilma selle tööpinna. Kui nõudepesumasina tööpind on eemaldatud, tuleb masin paigaldada selliselt, et ta oleks ümbritsetud mõlemalt küljelt ja asuks eraldi tööpinna all. Kui nõudepesumasin paigaldatakse nii, et selle küljed jäävad nähtavale, tuleb masina tagaküljele paigaldada klamber. Vajalikud tarvikud saab osta kauplusest, kust te nõudepesumasina ostsite.



# Teenindus

Enne teeninduskeskusega ühenduse võtmist lugege *Tõrgete kõrvaldamine* peatükki. Kui teil on tekkinud lahendamatu probleem, võtke professionaalse abi saamiseks ühendust lähima teeninduskeskusega, vt [global.hisense.com](http://global.hisense.com). Ka meie kodulehel on teavet varuosade kättesaadavuse kohta ja selle kohta, mida saab ise parandada.

Meiega ühenduse võtmisel esitage seadme seerianumbriplaadil toodud andmed. Lisage artiklinumber (1) ja seerianumber (2).

Pange tähele, et mitteprofessionaalsed remonditööd võivad ohustada kasutaja ohutust ja mõjutada garantiid.

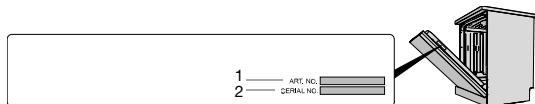

## Programmi tsüklite arv

Vajutage  $\vee$  ja  $\odot$  ning hoidke neid all 3 sekundit, et näidikul kuvataks Programmi tsüklite arv.

(Kui nõudepesumasin on läbinud rohkem kui 999 tsükli(t), kuvatakse tuhandete arv, millele järgneb tsüklite arv kuni arvuni 999. Näiteks: kuvatakse 1234 tsükli(t) kui 001, millele järgneb 234.)

# Tehnilised andmed ja energiamärgistus

## Tehnilised andmed

Kõrgus:	846-896 mm
Laius:	599 mm
Sügavus:	598 mm
Kaal:	40 kg <sup>1)</sup>
Standardsete nõudekohtade arv:	16 <sup>2)</sup>
Veesurve:	0,03-1,0 MPa
Elektriühendus:	vt seerianumbriplaati
Nimivõimsus:	vt seerianumbriplaati

1) kaal võib erinevate tehniliste parameetrite tõttu erineda.

2) Standardi EN 60436 kohaselt.

## Teave tarbijatele

Teavet oma seadme kohta leiate siit: [global.hisense.com](https://global.hisense.com). Teavet leiate ka ELi energiamärgistusega toodete registreerimise üldandmebaasist EPREL. Skannige nõudepesumasina kaasasoleval energiamärgisel olev QR-kood (või minge aadressile <https://eprel.ec.europa.eu> ja otsige mudeli nime).

## Testimisasutusele ettenähtud teave

Teavet selle toote kohta leiate Euroopa energiamärgisega toodete andmebaasist (EPREL) ning seda saab tellida ka e-posti [dishwashers@appliance-development.com](mailto:dishwashers@appliance-development.com) teel.

E-kiri peab sisaldama seadme seerianumbri plaadil toodud andmed. Lisage artikli number (1), seerianumber (2) ja mudeli nimi (3).

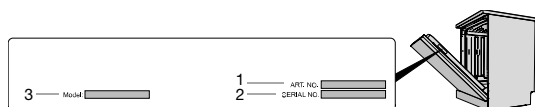

## Vastavusdeklaratsioon

Käesolevaga kinnitame, et see seade vastab asjakohastele Euroopa direktiividele ja asjakohaste standardite nõuetele.



# Hisense



908245-a11

*Jätame endale õigusi teha muudatusi.*