

Hisense

life reimagined

LV

Lietošanas pamācība

Trauku mazgājamā mašīna



HS693C60XAD

HS693C60XADUK

Saturs

Jūsu trauku mazgājamā mašina	4
Drošības instrukcijas	5
Automātiska bērnu slēdzene - CL	6
Bērnu drošības funkcija (Child lock) - CL	6
Uzstādīšana	6
Pārpilnības aizsardzības funkcija	6
Iepakojums	6
Likvidēšana	7
Simboli uz ierīces	7
Pirms veikt mazgāšanu pirmo reizi	8
1. Ūdens cietība	8
2. Pamatiestatījumi	9
Skalošanas līdzekļa papildināšana	9
Sāls papildināšana	9
Uzpildiet trauku mazgājamās mašīnas mazgāšanas līdzekli automātiskai dozēšanai	10
Ekoloģiskāka trauku mazgājamā mašina	12
Taupiet enerģiju un ūdeni	12
Trauku mazgājamās mašīnas papildīšana	13
Viegli pīstoši trauki	13
Ievietošana ietekmē rezultātus	13
Trauku mazgājamās mašīnas grozi	13
Augšējais galda piederumu paliktnis	14
Augšējais grozs	14
Apakšējais grozs	15
Trauku mazgājamās mašīnas lietošana	17
Mazgāšanas līdzekļa pievienošana	17
Ieslēgt/Izslēgt	18
Programmas izvēle	18
Atlasiet opciju	19
Sākt/Pauze/Apturēt	20
Ja vēlaties ielādēt vairāk trauku	21
Strāvas padeves pārtraukums	21
Pēc programmas darbības beigām	21
Kā iegūt labākos žāvēšanas rezultātus	21
Trauku izņemšana no mazgājamās mašīnas	22
Programmu tabula	23
ConnectLife	24
Izveidojiet savienojumu ar tīklu un savienojiet pārī	24
Trauku mazgājamās mašīnas attālinātā vadība	25
Trauku mazgājamās mašīnas attālinātā vadība	25
Vairāku ierīču savienošana pārī	25
Deaktivizēt/aktivizēt WiFi savienojumu	25
Noņemiet ierīces	25
Iestatījumi	26

Apkope un tīrīšana	28
Skalošanas līdzekļa papildināšana	28
Sāls papildināšana	28
Uzpildiet trauku mazgājamās mašīnas mazgāšanas līdzekli automātiskai dozēšanai	29
Filtra tīrīšana	30
Smidzinātājspārnu tīrīšana	30
Trauku mazgājamās mašīnas ārpuses tīrīšana	31
CLn - Palaist programmu Clean (Pašattīrīšanās)	31
Izņemiet nosprostojumus	31
Uzglabāšana/pārvadāšana ziemā	32
Traucējumu novēršana	33
Vispārējs	33
WiFi	39
Uzstādīšana	40
Drošības instrukcijas	40
Trauku mazgājamās mašīnas novietošana.	40
Noregulējiet augstumu un iebīdiet trauku mazgājamo mašīnu vietā	41
Drenāžas savienojums	42
Ūdensapgādes pievienošana	42
Elektrības savienojums	43
Skaņas izolācijas uzstādīšana	43
Trauku mazgājamās mašīnas darba virsmas noņemšana	43
Apkope	44
Programmu ciklu skaits	44
Tehniskie dati un enerģijas marķējums	45
Tehniskie dati	45
Informācija patērētājiem	45
Informācija pārbaudes institūtam	45
Atbilstības deklarācija	45

Jūsu trauku mazgājamā mašīna

Uzstādiet trauku mazgājamo mašīnu, skatiet nodaļu *Uzstādīšana*. Nospiediet .

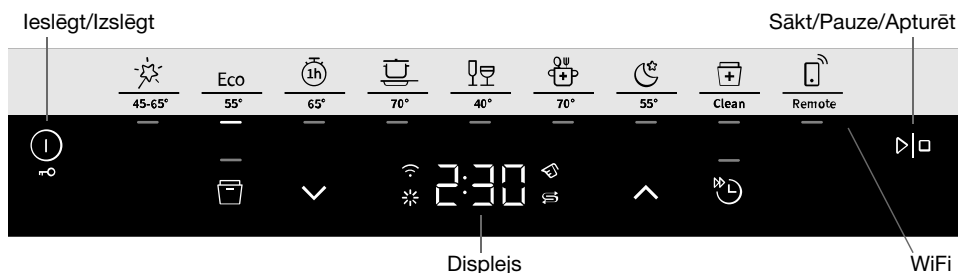

Pirmoreiz ieslēdzot trauku mazgājamo mašīnu, ir svarīgi izvēlēties pareizos iestatījumus, lai nodrošinātu labus trauku mazgāšanas rezultātus. Skatiet nodaļu *Pirms veikt mazgāšanu pirmo reizi*.



Programmas





-  Auto 45-65°
- Eco Eco 55°
-  1h 65°
-  Intensīvā 70°
-  Stikla 40°
-  Higiēnas 70°
-  Nakts 55°
-  Clean (Pašattīrīšanās)
-  Remote (WiFi)

Opcijas

-  Auto Dry
-  Aizkavēts starts
-  Ātrā mazgāšana

Informācija displejā

Skatiet sadaļu *Apkope un tīrīšana*.

-  Savienots ar mākonī (mirgo savienojuma izveidošanas laikā)
-  Skalošanas līdzekļa papildināšana
-  Uzpildiet trauku mazgājamās mašīnas mazgāšanas līdzekli automātiskai dozēšanai
-  Sāls papildināšana
- CLn** Palaist programmu Clean (Pašattīrīšanās)

PIEZĪME!

Vadības panelis reaģē uz darbībām tikai, kad durvis ir aizvērtas.

Drošības instrukcijas

- Izlasiet lietošanas instrukciju un glabājiet to drošā vietā!
- Standarta trauku komplektu skaits: 16
- Nekad nelietojiet trauku mazgājamo mašīnu citos nolūkos kā vien tādos, kas norādīti lietošanas instrukcijā.
- Nenoslogojiet trauku mazgājamās mašīnas durvis vai trauku mazgājamās mašīnas grozus ar ko citu, kā tikai ar traukiem.
- Nekad neatstājiet trauku mazgājamās mašīnas durvis atvērtas, jo kāds var pār tām paklupt. Iebīdiet grozus, lai izvairītos no trauku mazgājamās mašīnas apgāšanās.
- Lietojiet vienīgi trauku mazgājamās mašīnas mazgāšanas līdzekli!
- Šo mašīnu var lietot bērni no 8 gadu vecuma un cilvēki, kuriem ir ierobežotas fiziskās un garīgās spējas, atmiņas zudums vai cilvēki bez pietiekamas pieredzes un zināšanām. Darbinot mašīnu, šīm personām nepieciešama uzraudzība vai tās ir jāinstruē par tās lietošanu un iespējamajiem riskiem. Bērni bez uzraudzības nedrīkst mašīnu tīrīt.
- Bojātu barošanas vadu drīkst nomainīt tikai ražotāja servisa centrs vai līdzīgi profesionāli kvalificēta persona.
- Sadzīves trauku mazgāšanai lietojiet trauku mazgājamo mašīnu vienīgi mājas apstākļos. Citi lietošanas veidi ir aizliegti.
- Nekad nenovietojiet traukus, uz kuriem saglabājušās šķīdinātāja nogulsnes, jo tas var izraisīt eksploziju. Tāpat trauku mazgājamā mašīnā nedrīkst mazgāt traukus ar pelniem, vasku vai smērvielām.
- Uzmaniet bērnus. Neļaujiet bērniem lietot trauku mazgājamo mašīnu un spēlēties ar to. Ievērojiet īpašu piesardzību, kad durvis ir atvērtas. Mašīnā var būt palicis mazgāšanas līdzeklis. Vienmēr iedarbiniet mašīnu tūlīt pēc mazgāšanas līdzekļa pievienošanas.

BRĪDINĀJUMS!

Naži un citi smaili priekšmeti jānovieto horizontāli tiem paredzētajos galda piederumu grozos.



BRĪDINĀJUMS!

Bērni ir jāuzrauga – trauku mazgāšanas līdzeklis ir kodīga viela!

Automātiska bērnu slēdzene - CL

Varat aktivizēt iestatījumu Automātiska bērnu slēdzene, lai neļautu bērniem iedarbināt trauku mazgājamo mašīnu. Skatiet nodaļu *Iestatījumi*. CL (Child Lock) tiks parādīta displejā, nospiežot vadības paneli. (Lai atbloķētu, nospiediet un turiet nospiešanu  trīs sekundes.)

Bērnu drošības funkcija (Child lock) - CL

Lai bērni neapreturētu pašreizējo trauku mazgāšanas programmu, varat aktivizēt bērnu bloķēšanas funkciju. Kad esat palaidis programmu, nospiediet un turiet nospiešanu  trīs sekundes. Nospiežot vadības paneli, displejā tiks parādīts CL (Child Lock). (Lai atbloķētu, nospiediet un turiet nospiešanu  trīs sekundes.)

Uzstādīšana

Skatiet sadaļu *Uzstādīšana*.

Pārplūdes aizsardzības funkcija

Pārplūdes aizsargs sāk izsūknēt mašīnu un izslēdz ūdens padevi, ja ūdens līmenis trauku mazgājamajā mašīnā pārsniedz normālo līmeni. Ja tiek iedarbināts pārplūdes aizsargs, displejā parādās F54 (Pārpildīts ūdens). Aizveriet ūdens krānu un sazinieties ar tuvāko servisa centru. (Lai izvairītos no trauku mazgājamās mašīnas ūdens noplūdes, neatvienojiet kontaktdakšu no sienas kontaktligzdas, kamēr nav aizvērts ūdens krāns pie padeves!)

Iepakojums

Ārējais iepakojums aizsargā izstrādājumu transportēšanas laikā. Iepakojuma materiāls ir pārstrādājams. Atdaliet atšķirīgos iepakojuma materiālus, lai palīdzētu samazināt izejvielu patēriņu un atkritumu apjomu. Tirgotājs var pieņemt iepakojumu pārstrādei vai norādīt tuvāko pārstrādes punktu. Iepakojums sastāv no:

- gofrētā kartona, kas līdz pat 100% izgatavots no otrreiz pārstrādātām izejvielām;
- putupolistirola (EPS) bez pievienotā hlora vai fluora;
- balstiem, kas izgatavoti no neapstrādātas koksnes;
- aizsargājošās plastmasas, kas izgatavota no polietilēna (PE).

Likvidēšana

Trauku mazgājamā mašīna ir ražota un marķēta otrreizējai pārstrādei. Kad trauku mazgājamās mašīnas kalpošanas laiks ir beidzies un tā ir jālikvidē, tā nekavējoties jāpadara nelietojama. Izvelciet strāvas kabeli un nogrieziet to pēc iespējas īsāku.

Sazinieties ar vietējām varas institūcijām, lai saņemtu informāciju, kur un kā tiek pareizi pārstrādāta trauku mazgājamā mašīna.

Simboli uz ierīces



Izlasiet lietošanas pamācību.



Pārstrādājiet kā elektriskos atkritumus.

 Apstiprināts saskaņā ar attiecīgajām ES direktīvām.

Pirms veikt mazgāšanu pirmo reizi

1. Ūdens cietība

Lai sasniegtu labus trauku mazgāšanas rezultātus, trauku mazgājamai mašīnai nepieciešams mīksts ūdens (ar zemu minerālvielu saturu). Ciets ūdens atstāj uz traukiem un trauku mazgājamās mašīnas baltu kārtiņu.

Ūdens cietības pārbaude

Ūdens cietība ir norādīta, izmantojot vācu ūdens cietības grādus (°dH), franču ūdens cietības grādus (°fH), angļu ūdens cietības grādus (°eH) vai milimolus litrā (mmol/l).

Ūdens padeve, kuras piegādātā ūdens cietība pārsniedz 5 °dH (9 °fH / 6 °eH / 0,9 mmol/l), ir jāmikstina. Tas notiek automātiski, izmantojot iebūvēto ūdens mīkstinātāju. Lai ūdens mīkstinātājs darbotos pareizi, tā iestatījumi ir jāpielāgo ūdens padeves cietībai. Kad esat noregulējis ūdens mīkstinātāja iestatījumus, pievienojiet mazgāšanas līdzekli un skalošanas līdzekli devās, kas ir piemērotas mīkstum ūdenim.

Sazinieties ar vietējā ūdens tīkla darbiniekiem, lai noskaidrotu ūdens cietību savā teritorijā.

Atzīmējiet ūdens cietību: _____

°dH	°fH	°eH	mmol/l	Ieteicamais iestatījums
0-5	0-9	0-6	0,0-0,9	4:00
6-8	10-14	7-10	1,0-1,4	4:01
9-11	15-20	11-14	1,5-2,0	4:02
12-14	21-25	15-18	2,1-2,5	4:03
15-19	26-34	19-24	2,6-3,4	4:04
20-24	35-43	25-30	3,5-4,3	4:05
25-29	44-52	31-36	4,4-5,2	4:06
30-39	53-70	37-49	5,3-7,0	4:07
40-49	71-88	50-61	7,1-8,8	4:08
50	89	62	8,9	4:09

Ja ūdens cietība pārsniedz 50 °dH (89 °fH / 62 °eH / 8,9 mmol/l), mēs iesakām pievienot ārējo ūdens mīkstinātāju.

Palielināts patēriņš reģenerācijas laikā

Trauku mazgājamās mašīnas iebūvētais ūdens mīkstinātājs tiek regulāri reģenerēts, lai uzturētu tā funkciju. Reģenerācija pagarina trauku mazgāšanas programmu un palielina enerģijas un ūdens patēriņu. Tas, cik bieži tiek reģenerēts trauku mazgājamās mašīnas ūdens mīkstinātājs, ir atkarīgs no atlasītā iestatījuma.

Piemērs: ja programma Eco 55° tiek izpildīta ar ūdens cietību 14 °dH (25 °fH / 18 °eH / 2,5 mmol/l), ūdens mīkstinātājs tiek reģenerēts regulāri (pēc 7 trauku mazgāšanas cikliem), enerģijas patēriņš palielinās par 0,015 kWh un ūdens patēriņš palielinās par 2,3 litriem, savukārt programmas laiks tiek pagarināts par 3 minūtēm. Reģenerācija notiek programmas galvenās mazgāšanas laikā.

BRĪDINĀJUMS!

Ciets ūdens atstāj baltu pārklājumu uz traukiem un trauku mazgājamās mašīnas iekšpusē, tāpēc ir svarīgi atlasīt pareizu ūdens mīkstinātāja iestatījumu! Skatiet Ūdens cietība nodaļā *Iestatījumi*.

Ja ūdens cietība pārsniedz 5 °dH (9 °fH / 6 °eH / 0,9 mmol/l), nekad nedarbiniet trauku mazgājamo mašīnu ar tukšu sāls nodaļījumu.

2. Pamatiestatījumi

Pirmoreiz ieslēdzot trauku mazgājamo mašīnu, ir svarīgi izvēlēties pareizos iestatījumus, lai nodrošinātu labus trauku mazgāšanas rezultātus. Skatiet lappusē 26.

Iestatīšana:

- Skalošanas līdzeklis
- Ūdens cietība
- TAB (Universālais mazgāšanas līdzeklis)
- Automātiskā mazgāšanas līdzekļa dozēšana

3. ✨ Skalošanas līdzekļa papildināšana



Žāvēšana notiek ātrāk un ar labākiem rezultātiem, ja tiek lietots skalošanas līdzeklis. Tāpat jūs iegūsiet labākus mazgāšanas rezultātus un nevainojami tīrus traukus.

Ielejiet skalošanas līdzekļa nodaļījumā skalošanas līdzekli, ja esat izvēlējis Skalošanas līdzeklis 3:01 - 3:05.

1. Atveriet skalošanas līdzekļa nodaļījuma vāciņu.
2. Uzmanīgi piepildiet skalošanas līdzekli līdz atzīmei, kas marķēta ar **MAX**.
3. Noslaukiet jebkādas mazgāšanas līdzekļa atstātos traipus nodaļījuma tuvumā.
4. Stingri aiztaisiet vāciņu.

Kad jāpapildina skalošanas līdzeklis, displejā iedegas attiecīgs simbols.

4. ⚙ Sāls papildināšana



Ja ūdens apgādes sistēmā ūdens cietība pārsniedz 5 °dH (9 °fH / 6 °eH / 0,9 mmol/l), uzpildiet ar sāli.

Ieberiet sāls nodaļījumā sāli, ja esat izvēlējis Ūdens cietība 4:01 - 4:09.

1. Noņemiet sāls nodaļījuma vāku, griežot to pretēji pulksteņrādītāja virzienam.
2. Ievietojiet sāls nodaļījuma papildināšanas atverē kopā ar trauku mazgāšanas mašīnu piegādāto piltuvi. Pirms mazgāšanas pirmo reizi ielejiet aptuveni 1 l ūdens. (Ūdens ir vajadzīgs tikai pirmajā reizē.)

3. Pievienojiet tik daudz sāls, lai pilnībā piepildītu sāls nodalījumu (maks. 750 gram). Izmantojiet īpaši trauku mazgājamajām mašīnām ražotu sāli.
4. Noslaukiet lieko sāli un grieziet vāku pulksteņrādītāju kustības virzienā, līdz tas ir aizvērts.

Kad jāpapildina sāls, displejā iedegas attiecīgs simbols.

BRĪDINĀJUMS!

Lai izvairītos no rūsas plankumiem, trauku mazgāšanas programma ir jāieslēdz tūlīt pēc sāls papildināšanas.

5. **Uzpildiet trauku mazgājamās mašīnas mazgāšanas līdzekli automātiskai dozēšanai**

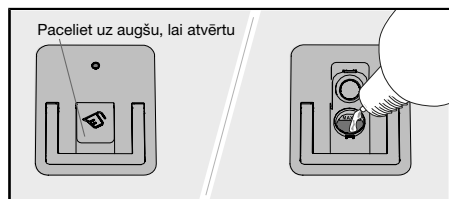

Ja esat aktivizējis iestatījumu Automātiskā mazgāšanas līdzekļa dozēšana, piepildiet automātiskās dozēšanas nodalījumu ar trauku mazgāšanas gelu.

1. Atveriet trauku mazgāšanas gela automātiskās dozēšanas nodalījuma vāciņu.
2. Uzmanīgi pievienojiet trauku mazgāšanas gelu līdz norādītajam līmenim **MAX**.
3. Notīriet trauku mazgāšanas gela pārpalikumus ārpus tam paredzētā nodalījuma.
4. Stingri aiztaisiet vāciņu.

PIEZĪME!

Automātiskās dozēšanas nodalījumā izmantojiet tikai trauku mazgāšanas gelu! Neizmantojiet trauku mazgāšanas pulveri. Nedrīkst lietot šķidro mazgāšanas līdzekli, jo tā veidojas putas, kas traucē trauku mazgājamās mašīnas efektīvai darbībai.

Daži bieži trauku mazgāšanas geli nav piemēroti automātiskās dozēšanas nodalījumam. Manuālās mazgāšanas līdzekļa nodalījumā pievienojiet ļoti biezu trauku mazgāšanas gelu. Skatiet mazgāšanas līdzekļa ražotāja ieteikumus.

Trauku mazgājamās mašīnas mazgāšanas līdzekļa želejas formula ir saudzīgāka par trauku mazgājamās mašīnas mazgāšanas līdzekļa pulvera vai "viss vienā" mazgāšanas līdzekļa ar balinātāju formulu. Tas nozīmē, ka trauku mazgājamās mašīnas mazgāšanas līdzekļa želeja var izrādīties mazāk iedarbīga, piemēram, lūpu krāsas un tējas/kafijas traipu likvidēšanā. Šādās reizēs vajadzības gadījumā trauku mazgājamās mašīnas manuāli lietojamā mazgāšanas līdzekļa nodalījumā var pievienot mazgāšanas līdzekļa pulveri vai "viss vienā" mazgāšanas līdzekli ar balinātāju (kad darbojas Automātiskā mazgāšanas līdzekļa dozēšana). Skatiet *Mazgāšanas līdzekļa pievienošana*.

Kad jāpapildina trauku mazgāšanas želeja, displejā parādās attiecīgs simbols. (1-2 mazgāšanas programmas var palaist, pirms nodalīgums ir pavisam tukšs.)

Trauku mazgāšanas gela dozēšana

Trauku mazgāšanas gels tiek lietots galvenās mazgāšanas laikā visām programmām, izņemot Pašattīrīšanās. Neliels daudzums trauku mazgāšanas gela tiek padots arī priekšmazgāšanas laikā šādās programmās:

Auto 45-65°

Intensīvā 70°

Ekoloģiskāka trauku mazgājamā mašīna

Taupiet enerģiju un ūdeni

Lietojot trauku mazgājamo mašīnu dzīvojamā vidē, parasti enerģijas un ūdens patēriņš ir mazāks nekā trauku mazgāšanā ar rokām.

Neskalojiet zem tekoša ūdens



Pirms trauku ievietošanas trauku mazgājamajā mašīnā neskalojiet zem tekoša ūdens, jo pieaug enerģijas un ūdens patēriņš. Vienkārši pirms trauku ievietošanas trauku mazgājamajā mašīnā notīriet lielākās ēdiena atliekas.

Izvēlieties ekoloģisku mazgāšanas līdzekli

Izlasiet vides atbilstības apliecinājumu uz iepakojuma!

Pārāk liels mazgāšanas vai skalošanas līdzekļa un sāls daudzums var samazināt trauku mazgāšanas efektivitāti, kā arī vairāk ietekmēt vidi.

Darbiniet pilnu trauku mazgājamo mašīnu

Lai ietaupītu enerģiju un ūdeni, pirms programmas palaišanas pagaidiet, līdz trauku mazgājamā mašīna ir pilna ar traukiem (skatiet standarta vietu skaita iestatījumu). Izmantojiet programmu  1h 65° ar opciju  Ātrā mazgāšana trauku skalošanai, ja ir nepatīkami aromāti.

Izmantojiet programmas zemākā temperatūrā

Ja trauki ir tikai nedaudz netīri, izvēlieties zemas temperatūras programmu.

Atlasiet trauku mazgāšanas programmu – Eco 55°

Šī programma ir piemērota normāli netīru trauku mazgāšanai, un tai ir visefektīvākais kombinētais enerģijas un ūdens patēriņš. Šo programmu izmanto, lai novērtētu atbilstību ES tiesību aktiem par ekodizainu.

Trauku mazgāšanas programma ir izstrādāta efektīvai mazgāšanai, izmantojot pēc iespējas mazāk enerģijas un ūdens. Programma mazgā zemā temperatūrā ilgāku laiku.

Atlasīt opciju – Auto Dry

Izmantojot opciju  Auto Dry, kas automātiski atver trauku mazgājamās mašīnas durvis, iespējams saīsināt trauku mazgāšanas programmas ilgumu un iegūt labākus žāvēšanas rezultātus. Pirms trauku mazgājamās mašīnas iztukšošanas sagaidiet, līdz parādās norāde, ka programma ir pabeigta un trauki ir atdzisuši. (Ja trauku mazgājamā mašīna ir iebūvētā tipa, apkārtējām mēbelēm un iekārtām ir jābūt noturīgām pret ierīces radīto kondensātu.)

Pievienojiet aukstā ūdens padevei

Pievienojiet trauku mazgājamo mašīnu aukstā ūdens padevei, ja ēka tiek apsildīta, izmantojot eļļu, elektrību vai gāzi.

Pievienojiet karstajam ūdenim

Pievienojiet trauku mazgājamo mašīnu karstā ūdens padevei (maks. 70 °C), ja ēka tiek apsildīta, izmantojot energoefektīvus risinājumus, piemēram, centralizēto apkuri, saules enerģiju vai ģeotermālo enerģiju. Karstā ūdens pieslēgšana samazina trauku mazgājamās mašīnas enerģijas patēriņu.

PIEZĪME!

Nepārsniedziet atļauto ūdens padeves ūdens temperatūru. Atsevišķos ēdienu gatavošanas traukos izmantotie izejmateriāli neiztur lielu karstumu. Skatiet sadaļu *Viegli plīstoši trauki* nodaļā *Trauku mazgājamās mašīnas piepildīšana*.

Trauku mazgājamās mašīnas piepildīšana

Viegli pīstoši trauki

Dažus ēdiena gatavošanas traukus nedrīkst mazgāt trauku mazgājamajā mašīnā. Tam var būt vairāki iemesli. Daži izejmateriāli nevar izturēt lielu karstumu, citus var sabojāt trauku mazgājamās mašīnas mazgāšanas līdzeklis.

Rīkojieties uzmanīgi, liekot mašīnā, piemēram, rokām darinātus izstrādājumus, trauslus dekoratīvus priekšmetus, kristāla/stikla, sudraba, vara, alvas, alumīnija, koka un plastmasas izstrādājumus. Meklējiet uzrakstu "Var mazgāt trauku mazgājamā mašīnā".

Ievietošana ietekmē rezultātus

Traukus ievietojiet uzmanīgi, lai nodrošinātu vislabākos mazgāšanas un žāvēšanas rezultātus ar iespējami zemāko enerģijas un ūdens patēriņu. Nodrošiniet trauku mazgājamajai mašīnai optimālas iespējas piekļūt visām virsmām un tās notīrīt, kā arī maksimāli rūpīgi nožāvēt traukus.

- Visām netīrajām trauku virsmām jābūt vērstām uz iekšpusi un virzienā uz leju!
- Traukus nevajadzētu ievietot vienu otrā vai vienu uz otra.
- Trauki ar dobumiem, piemēram, krūzes, jānovieto tā, lai skalošanas ūdens varētu notecēt (nesatekot traukā). Tas pats attiecas uz plastmasas priekšmetiem.
- Pārliecinieties, ka mazie priekšmeti nevar izkrist no trauku mazgājamās mašīnas groza. Ievietojiet tos augšējā galda piederumu paliktņī.

Trauku mazgājamās mašīnas grozi

Trauku mazgājamā mašīna ir aprīkota ar augšējo galda piederumu paliktņi, augšējo un apakšējo grozu.

Atkarībā no trauku mazgājamās mašīnas konstrukcijas grozi var izskatīties atšķirīgi.



BRĪDINĀJUMS!

Esiet piesardzīgs, darbojoties ar pilniem trauku mazgājamās mašīnas groziem. Lai novērstu trauku mazgājamās mašīnas apgāšanās risku, pabīdīet grozus uz iekšu.

Augšējais galda piederumu paliktnis

Augšējam galda piederumu paliktnim ir vieta galda piederumiem, putotājiem, galda piederumu uzklāšanas inventāram un līdzīgiem priekšmetiem.

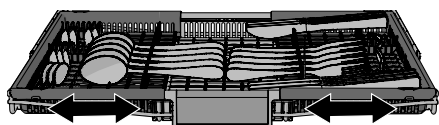
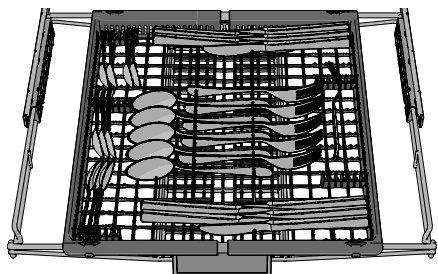

Augšējais galda piederumu paliktnis sastāv no trim daļām, kuras var pārvietot uz sāniem, lai ērtāk novietotu traukus.

Augšējais grozs

Augšējā grozā novietojiet glāzes, krūzes, bļodas, mazus šķīvļus un apakštases. Visām netīrajām virsmām jābūt vērstām uz iekšu un uz leju! Vīna glāzes jānovieto vīna glāžu plauktiņā, un naži jāliek nažu statīvā labajā pusē.

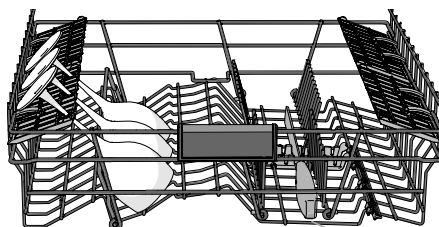
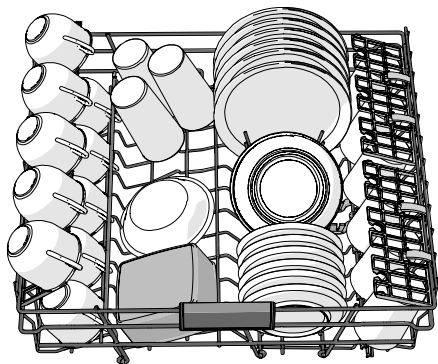

Nažu statīvs

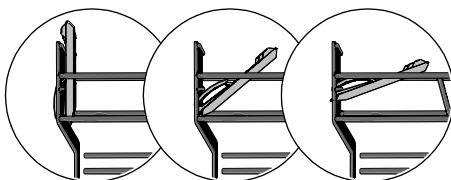

3 pozīcijas

Augšējā groza pacelšana un nolaišana

1. Pavelciet augšējo grozu uz āru.
2. Ar abām rokām satveriet augšējā groza malas un paceliet uz augšu.
3. Ja augšējais grozs tiek pacelts, atrodoties augšējā pozīcijā, tas nokritīs uz apakšējo pozīciju. Nemiet vērā, ka abām groza pusēm vienmēr jābūt uzstādītām vienā augstumā.

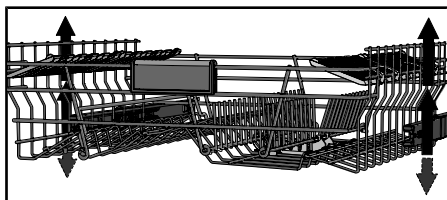

Regulējami šķīvju turētāji

Regulējamus šķīvju turētājus var nolocīt uz leju, lai atvieglotu katlu, bļodu un glāžu iekraušanu.

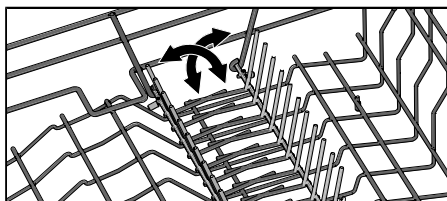

Apakšējais grozs

Apakšējā grozā novietojiet šķīvjus, mazus šķīvjus, servēšanas traukus un katlus. Galda piederumus var ievietot galda piederumu turētājā.

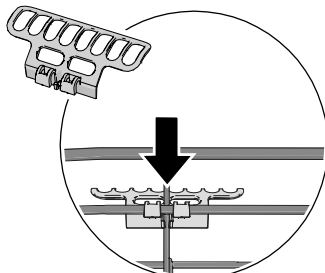
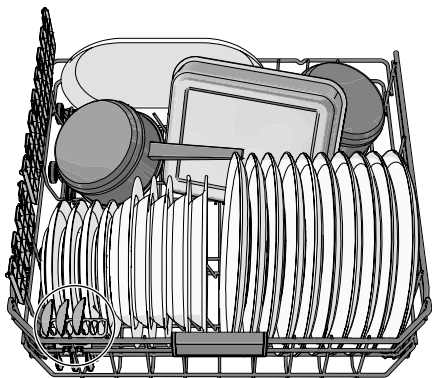

Uzstādiet galda piederumu turētāju, lai ierīce būtu maksimāli ietilpīga. (Turētāju meklējiet komplektācijā esošajā plastmasas maisiņā.)

Regulējami šķīvju turētāji

Regulējamus šķīvju turētājus var nolocīt uz leju, lai atvieglotu katlu un bļodu iekraušanu.

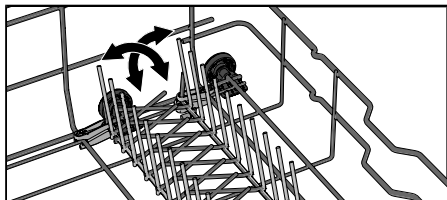

PIEZĪME!

Pārbaudiet, vai smidzinātājspārni var brīvi griezties.

Trauku mazgājamās mašīnas lietošana

Mazgāšanas līdzekļa pievienošana

Jums ir divas iespējas, kā pievienot mazgāšanas līdzekli, – manuāli vai automātiski. Kā aktivizēt Automātiskā mazgāšanas līdzekļa dozēšana, skatiet nodaļā *Iestatījumi*. Manuālo mazgāšanas līdzekļa nodalījumu var izmantot kā papildinājumu, pat kad aktivizēts Automātiskā mazgāšanas līdzekļa dozēšana (piem., trauku mazgāšanas līdzeklīm ar balinošu vielu vai ja automātiskās dozēšanas nodalījums ir tukšs).

Ievērojiet instrukcijas uz mazgāšanas līdzekļa iepakojuma. Trauku mazgājamā mašīna ir aprīkota ar ūdens mikstinātāju, tāpēc lietojiet mikstam ūdenim piemērotas mazgāšanas līdzekļa un skalošanas līdzekļa devas.

Nepievienojiet mazgāšanas līdzekli manuālajam mazgāšanas līdzekļa nodalījumam, ja izmantojat automātisko mazgāšanas līdzekļa dozēšanu! Pārāk daudz mazgāšanas līdzekļa samazinās trauku mazgāšanas efektivitāti un kaitēs videi.

Manuālais mazgāšanas līdzekļa nodalījums

Pievienojot mazgāšanas līdzekli, mazgāšanas līdzekļa nodalījumam jābūt sausam.



Ja izmantojat pulverveida vai šķidro trauku mazgājamās mašīnas mazgāšanas līdzekli, pievienojiet nelielu daudzumu mazgāšanas līdzekļa priekšmazgāšanas līdzekļa nodalījumā.

PIEZĪME!

Lietojiet vienīgi trauku mazgājamām mašīnām paredzētu mazgāšanas līdzekli! Parasto mazgāšanas līdzekli nedrīkst lietot, jo tā radītās putas ierobežo trauku mazgājamās mašīnas efektīvu darbību.

Universālais mazgāšanas līdzeklis

Pārdošanā ir pieejami dažādi universālo mazgāšanas līdzekļu veidi. Rūpīgi izlasiet šo izstrādājumu lietošanas norādījumus.

Aktivizējiet iestatījumu TAB, ja izmantojat universālo mazgāšanas līdzekli, kas satur skalošanas līdzekli.

Trauku mazgāšanas tabletes nav ieteicamas īsiem programmu cikliem (mazākiem par 75 minūtēm). Tā vietā lietojiet pulveri vai šķidro mazgāšanas līdzekli.

PIEZĪME!

Optimālus mazgāšanas un žāvēšanas rezultātus var panākt, parastu trauku mazgāšanas līdzekli lietojot kopā ar atsevišķi dozētu skalošanas līdzekli un sāli.

Ja jums ir jautājumi par mazgāšanas līdzekli, sazinieties ar mazgāšanas līdzekļa ražotāju.

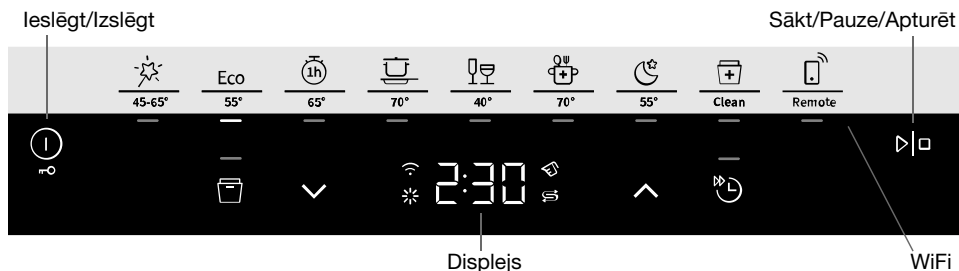

PIEZĪME!

Vadības panelis reaģē uz darbībām tikai, kad durvis ir aizvērtas.

① Ieslēgt/Izslēgt

Kārtīgi aizveriet durvis, pretējā gadījumā trauku mazgājamā mašīna nesāks darbu. Nospiediet ⓘ. Atveriet arī ūdens krānu, ja tas ir izslēgts.

Programmas izvēle

Izvēlieties programmu, kas atbilst mazgājamo trauku veidam un netīrības pakāpei. Eco 55° vienmēr ir iepriekš izvēlētais iestatījums.

Nospiediet vēlamo programmu, līdz tā tiek aktivizēta, par ko liecinās indikators.



Auto 45-65°

Trauku mazgājamā mašīna var noteikt trauku netīrības pakāpi un noregulēt atbilstošu ūdens patēriņu un temperatūru. Tikko iestatīta, programma jādarbina piecas reizes, pirms tā ir pilnībā pielāgojusies un sniedz vislabākos rezultātus.

Ja ir aktivizēts Automātiskā mazgāšanas līdzekļa dozēšana, tiek pielāgota arī trauku mazgāšanas gela deva.

ECO Eco 55°

Šī programma ir piemērota normāli netīru trauku mazgāšanai, un tai ir visefektīvākais kombinētais enerģijas un ūdens patēriņš. Šo programmu izmanto, lai novērtētu atbilstību ES tiesību aktiem par ekodizainu.

Vairāk par zaļāku trauku mazgāšanu lasiet nodaļā *Ekoloģiskāka trauku mazgājamā mašīna*.

Ļoti netīriem traukiem ar lielu tauku daudzumu jāizmanto programma ar augstu temperatūru.



1h 65°

Ātra programma nedaudz piekaltušiem atlikumiem. (Šī programma nav paredzēta piedegušam ēdienam, piemēram, cepeškrāsns traukiem.)

Opcija Auto Dry ir svarīga, ja vēlaties iegūt vislabākos žāvēšanas rezultātus.



Intensīvā 70°

Programma ar ļoti augstu temperatūru, lai šķīdinātu taukus uz ļoti netīriem traukiem, piemēram, pannām, kastrolēm un cepeškrāsns traukiem. Ja pēc šo trauku ievietošanas trauku mazgājamā mašīna nav pilna, tajā var ievietot arī šķīvjus un citus traukus.



Stikla 40°

Saudzīga trauku mazgāšanas programma ar zemu temperatūru traušu kristāla/stikla priekšmetu mazgāšanai. Atcerieties izmantot neredz mazgāšanas līdzekļa un novietot priekšmetus tā, lai tie mazgāšanas laikā savstarpēji nesaskartos. Skatiet arī *Viegli plīstoši trauki* nodaļā *Trauku mazgājamās mašīnas papilddīšana*. Šo programmu var izmantot arī tikko lietotam porcelānam bez piekaltušiem atlikumiem.



Higiēnas 70°

Šī programma ir ideāli piemērota lietošanai īpaši augstu higiēnas prasību gadījumā, piemēram, zīdaiņu pudelītēm un griešanas dēļiem. Temperatūra ir augsta gan galvenās mazgāšanas, gan pēdējās skalošanas laikā.



Nakts 55°

Klusāka trauku mazgāšanas programma, kas piemērota palaišanai naktī. Programmas laiks tiek pagarināts.



Clean (Pašattīrīšanās)

Pašattīrīšanās programma trauku mazgājamās mašīnas tvertnes, smidzinātājspārnu un izsmidzināšanas cauruļu higiēniskai tīrīšanai.

Šī programma ir jāpalaiž (bez traukiem mašīnā), izmantojot parasto trauku mazgāšanas līdzekli vai citronskābi. Pievienojiet to trauku mazgājamās mašīnas manuālās mazgāšanas līdzekļa nodaļījumam. (Funkcijas Automātiskā mazgāšanas līdzekļa dozēšana darbības laikā mazgāšanas līdzeklis netiek automātiski izdalīts.) Tirgū ir pieejami arī speciāli trauku mazgājamo mašīnu tīrīšanas līdzekļi. Informāciju par kaļķakmens nosēdumu noņemšanu skatiet sadaļā *Trauku mazgājamās mašīnas tvertne* nodaļā *Apkope un tīrīšana*.





PIEZĪME!

CLn Trauku mazgājamā mašīna regulāros intervālos norādīs, ka jāpalaiž Pašattīrīšanās.



Remote (WiFi)

Šo trauku mazgājamo mašīnu iespējams vadīt attālināti ar viedtālruni/plansētdatoru. Pievienojiet trauku mazgājamo mašīnu savam bezvadu tīklam, lai varētu attālināti vadīt un palaist trauku mazgājamo mašīnu, izmantojot lietojumprogrammu *ConnectLife*. Skatiet nodaļu *ConnectLife*.

Lai attālināti palaistu trauku mazgājamo mašīnu, aizveriet durvis un nospiediet , pēc tam nospiediet . Trauku mazgājamās mašīnas displejā mirgos APP.

Lietojumprogrammā *ConnectLife* atlasiet un palaidiet programmu. Atlikušais laiks tiks parādīts trauku mazgājamās mašīnas displejā, kolīdz programma tiek attālināti palaista.

Ja durvis 2 minūšu laikā netiek aizvērtas, ierīce izslēdzas.

Atlasiet opciju

Nospiediet opcijas, lai tās aktivizētu. (Pieejamās opcijas dažādās programmās atšķiras.)

Auto Dry

Trauku mazgājamās mašīnas durvis atveras automātiski, kas saīsina programmas laiku un uzlabo žāvēšanas rezultātus. Pirms trauku mazgājamās mašīnas iztukšošanas sagaidiet, līdz parādās norāde, ka programma ir pabeigta un trauki ir atdzisuši. (Ja trauku mazgājamā mašīna ir iebūvētā tipa, apkārtējām mēbelēm un iekārtām ir jābūt noturīgām pret ierīces radīto kondensātu.)

Opcijas Auto Dry žāvēšanas laiks ir mainīgs (no 5 līdz 90 minūtēm) atkarībā no modeļa, programmas un temperatūras, kurā notika pēdējā skalošana.

Nospiediet , lai aktivizētu opciju. Par to liecinās indikators.

Dažām programmām opcija Auto Dry ir atlasīta iepriekš.

Nav pieejams funkcijām: Higiēnas 70°, Pašattīrīšanās

PIEZĪME!

Lai nodrošinātu optimālus žāvēšanas rezultātus, neaizveriet durvis, pirms beidzas žāvēšanas fāze un ierīce tiek automātiski izslēgta.

BRĪDINĀJUMS!

Trauku mazgājamās mašīnas durvis nedrīkst bloķēt vai aizvērt, kad tās tiek atvērtas automātiski. Šāda rīcība var sabojāt durvju slēdža mehānismu. Pirms aizvērt durvis, pagaidiet vismaz 5 minūtes.

Aizkavēts starts

Atlasot Aizkavēts starts, trauku mazgājamā mašīna sāks darboties 1–24 stundas pēc \vee vai \wedge nospiešanas.

1. Vienreiz nospiediet \vee vai \wedge , lai aktivizētu Aizkavēts starts. Vairākas reizes nospiediet vai turiet to nospiestu, lai iestatītu vēlamu stundu skaitu. Displejā tiks parādīts laiks Aizkavēts starts.
2. Nospiediet \triangleright □. Taimeris sāk atpakaļskaitīšanu, un trauku mazgājamā mašīna sāk darbu pēc atlasītās laika aizkaves.

Ja vēlaties atcelt opciju Aizkavēts starts, nospiediet un trīs sekundes turiet nospiestu \triangleright □.

Nav pieejams funkcijām: Pašattīrīšanās

Ātrā mazgāšana

Šī opcija samazina programmas darbības laiku, bet izmanto vairāk enerģijas un ūdens.

Nospiediet , lai aktivizētu opciju. Programmas laiks tiks atjaunināts displejā.

Nav pieejams funkcijām: Auto 45-65°, Stikla 40°, Higiēnas 70°, Nakts 55°, Pašattīrīšanās

Sākt/Pauze/Apturēt

Nospiediet \triangleright □. Displejs sāks atpakaļskaitīšanu.

Lai attālināti palaistu trauku mazgājamo mašīnu, skatiet nodaļu *ConnectLife*.

Programmas darbības pārtraukšana vai izmaiņu veikšana

Nospiediet un trīs sekundes turiet nospiestu \triangleright □, lai apturētu programmu. Ja vēlaties pārtraukt vai mainīt programmu pēc trauku mazgājamās mašīnas iedarbināšanas, nospiediet un turiet nospiestu \triangleright □ vēl piecas sekundes.

Atveriet durvis un uzpildiet mazgāšanas līdzekli, ja mazgāšanas līdzekļa dozatora vāciņš ir atvērts. Aizveriet durvis. Pēc tam atlasiet jaunu programmu un nospiediet \triangleright □.

Atlikušais laiks

Pēc programmas un opciju izvēlēšanās tiek parādīts programmas iepriekšējās izmantošanas laiks.

Kad trauku mazgājamā mašīna ir palaista, displejā parādīsies atlikušais programmas laiks. Atlikušais laiks tiek atjaunināts žāvēšanas posma laikā.

Tas var dažkārt atšķirties atkarībā no ūdens piegādes temperatūras, trauku daudzuma, vides temperatūras un citiem faktoriem.

Ja vēlaties ielādēt vairāk trauku¹⁾

Nospiediet un trīs sekundes turiet nospiestu ►[□], lai apturētu programmu. Atveriet durvis. Pievienojiet traukus un aizveriet durvis. Nospiediet ►[□].

Ja trauku mazgāšanas programma tika palaista attālināti, pārtrauktā programma turpināsies, tiklīdz durvis būs aizvērtas. Varat uzraudzīt trauku mazgājamo mašīnu, izmantojot lietojumprogrammu *ConnectLife*, un attālināti apturēt programmu, lai gan tad jūs nevarēsiet to palaist attālināti no jauna.

Strāvas padeves pārtraukums

Ja trauku mazgājamā mašīna izslēdzas strāvas padeves pārtraukuma dēļ, kamēr darbojas trauku mazgāšanas programma, programma turpināsies pēc strāvas padeves atjaunošanas. Ja žāvēšanas laikā tiek pārtraukta strāva, programma tiek pārtraukta.

Ja trauku mazgāšanas programma tika palaista attālināti un nav beigusies, programma turpināsies, tiklīdz tiks atjaunota strāvas padeve. Varat uzraudzīt trauku mazgājamo mašīnu, izmantojot lietojumprogrammu *ConnectLife* un attālināti apturēt programmu, lai gan tad jūs nevarēsiet to palaist attālināti no jauna.

Ja žāvēšanas laikā durvis ir atvērtā stāvoklī ilgāk par 2 minūtēm, programma tiek pārtraukta.

Pēc programmas darbības beigām

Kad programmas darbība ir beigusies, displejā parādās uzraksts "End".

Programmas darbības beigās atskanēs viens īss signāls. Nodaļā *Iestatījumi* aprakstīts, kā mainīt šo funkciju.

Kad programma savu darbību ir beigusi, trauku mazgājamā mašīna izslēdzas automātiski. Pēc katra lietojuma aizveriet ūdens krānu (ja to pieprasa jūsu apdrošināšanas sabiedrība).

Kā iegūt labākos žāvēšanas rezultātus

- Pilnībā piepildiet trauku mazgājamo mašīnu.
- Trauki ar dobumiem, piemēram, krūzes, jānovieto tā, lai skalošanas ūdens varētu notecēt (nesatekot traukā). Tas pats attiecas uz plastmasas priekšmetiem.
- Papildiniet skalošanas līdzekli vai palieliniet skalošanas līdzekļa dozēšanas iestatījumu.
- Aktivizējiet opciju Auto Dry.
- Pirms trauku mazgājamās mašīnas izkraušanas ļaujiet traukiem atdzist.









¹⁾ 5 minūšu laikā pēc trauku mazgājamās mašīnas palaišanas varat ievietot vairāk trauku.

Trauku izņemšana no mazgājamās mašīnas

Sakarsēts porcelāns ir trauslāks. Ļaujiet traukiem atdzist pirms to izņemšanas no mazgājamās mašīnas.

Vispirms izņemiet traukus no apakšējā groza, lai nepieļautu, ka nenožuvušā ūdens pilieni no augšējā groza satek uz traukiem apakšējā grozā.

Programmu tabula

Programmas	Mazgāšanas līdzeklis (ml)	Opcijas	Priekšmazgāšanas reizu skaits	Galvenā mazgāšana	Skalošanas reizu skaits	Beigu skalošana	Patēriņa apjomi ¹⁾		
							Trauku mazgāšanas laiks (apt. stundās:minūtēs)	Jauda (aptuveni, kW/st.)	Ūdens patēri. (l/ter)
 Auto 45-65°	25	 3)	1-2	45-65 °C	2-3	60 °C	2:10-3:10	0,9-1,4	11,5-19,0
Eco Eco 55°-2)	25	 3)		55 °C	2	47 °C	3:20	0,76	9,6
 1h 65°	25	 3)		65 °C	3	65 °C	1:00	1,1	15,0
 Intensīva 70°	25		2	70 °C	2	70 °C	2:50	1,6	16,0
 Stikla 40°	20			40 °C	2	50 °C	1:40	0,7	10,0
 Naktis 55°	25		1	55 °C	2	65 °C	5:35	1,4	14,0
 Higiēnas 70°	25			70 °C	2	70 °C	1:05	1,3	11,0

1) Patēriņa apjomi var atšķirties atkarībā no ietilpšības ūdens temperatūras, istabas temperatūras, noslodzes, izvēlētajām papildu funkcijām un citiem faktoriem. Eco 55° programmas vērtības ir precīzas, pārējās ir tikai atsaucei.

Trauku mazgāšanas mašīnas iebūvētais ūdens mikstinātājs tiek regulāri reģenerēts, lai uzturētu tā funkciju. Reģenerācija pagarina trauku mazgāšanas programmu un palielina enerģijas un ūdens patēriņu. Tās, cik bieži tiek reģenerēts trauku mazgājamās mašīnas ūdens mikstinātājs, ir atkarīgs no atlasīta iestatījuma.

2) Šī programma ir piemērota normāli netīru trauku mazgāšanai, un tai ir visefektīvākais kombinētais enerģijas un ūdens patēriņš. Šo programmu izmanto, lai novērtētu atbilstību ES tiesību aktiem par ekodizainu.

3) Auto Dry

ConnectLife

ConnectLife ir vieda sadzīves platforma, kas savieno cilvēkus, ierīces un pakalpojumus.

Lietojumprogrammā ConnectLife ir iekļauti uzlaboti digitālie pakalpojumi un bezraīžu risinājumi, kas lietotājiem sniedz iespēju pārraudzīt un vadīt ierīces, saņemt paziņojumus no viedtālruna un atjaunināt programmatūru (atbalstītās funkcijas var atšķirties atkarībā no ierīces un reģiona/valsts, kurā atrodaties).

Lai izveidotu savienojumu ar viedierīci, nepieciešams mājas Wi-Fi tīkls (tiek atbalstīti tikai 2,4 GHz tīkli) un viedtālrunis, kurā instalēta lietojumprogramma ConnectLife.



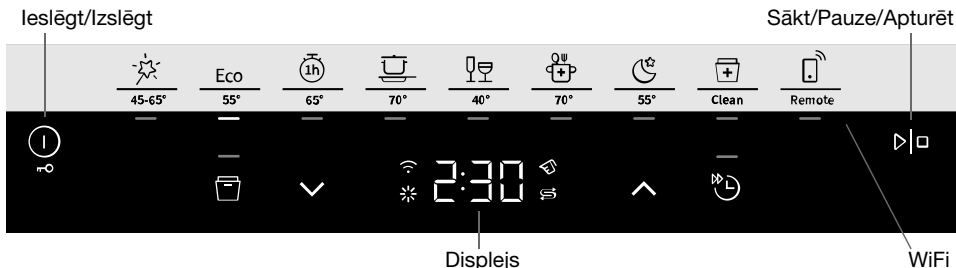

Lai lietojumprogrammu ConnectLife lejupielādētu, skenējiet QR kodu vai meklējiet ConnectLife savā iecienītajā lietotņu veikalā.

1. Instalējiet lietojumprogrammu ConnectLife un izveidojiet kontu.
2. Lietojumprogrammā ConnectLife dodieties uz izvēlni »Pievienojiet ierīces« (Pievienot ierīci) un atlasiet attiecīgo ierīces veidu. Tad skenējiet QR kodu (to var atrast ierīces datu plāksnītē; AUID/SN numuru var ievadīt arī manuāli).
3. Lietojumprogramma sniedz jums norādījumus visā procesā, kā izveidot ierīces savienojumu ar viedtālruni.
4. Pēc sekmīgas savienošanas ierīci var vadīt attālināti, izmantojot mobilo lietojumprogrammu.



Izveidojiet savienojumu ar tīklu un savienojiet pārī

- Lietojumprogrammā ConnectLife dodieties uz izvēlni »Pievienojiet ierīces« (Pievienot ierīci) un atlasiet attiecīgo ierīces veidu. Tad skenējiet QR kodu (to var atrast ierīces datu plāksnītē; AUID/SN numuru var ievadīt arī manuāli).
- Nospiediet  uz trauku mazgājamās mašīnas.
- Trauku mazgājamās mašīnas vadības panelī: nospiediet , lai aktivizētu WiFi moduli.
- Trauku mazgājamās mašīnas vadības panelī: nospiediet un turiet nospiestu  3 sekundes, lai sāktu savienojumu. Displejā parādīsies C, pēc tam displejs sāks atpakaļskaitīšanu.

Tīkla simbols displejā

Mirgo 0,5 sek. ieslēgts/izslēgts Trauku mazgājamā mašīna ir gatava savienošanai ar bezvadu tīklu vai savienošanai pārī ar viedtālruni/planšetdatoru.

Mirgo 1,0 sek. ieslēgts/izslēgts Trauku mazgājamā mašīna ir savienota ar jūsu bezvadu tīklu.



Spīd

Trauku mazgājamā mašīna ir savienota ar jūsu bezvadu tīklu un mākonī.

Trauku mazgājamās mašīnas attālinātā vadība

Trauku mazgājamās mašīnas tīkla simbols  tiek parādīts displejā, kad trauku mazgājamā mašīna ir savienota pārī ar viedtālruni/planšetdatoru. Varat izmantot lietojumprogrammu *ConnectLife*, lai uzraudzītu trauku mazgājamo mašīnu un mainītu iestatījumus.

Trauku mazgājamās mašīnas attālinātā vadība

Lai attālināti palaistu trauku mazgājamo mašīnu, aizveriet durvis un nospiediet , pēc tam nospiediet . Trauku mazgājamās mašīnas displejā mirgos APP.

Lietojumprogrammā *ConnectLife* atlasiet un palaidiet programmu. Atlikušais laiks tiks parādīts trauku mazgājamās mašīnas displejā, kolīdz programma tiek attālināti palaista.



Ja durvis 2 minūšu laikā netiek aizvērtas, ierīce izslēdzas.

PIEZĪME!

Trauku mazgājamo mašīnu vienmēr var izmantot bez lietojumprogrammas. Nospiežot trauku mazgājamās mašīnas vadības paneli, komandas no lietojumprogrammas *ConnectLife* tiek bloķētas uz 10 sekundēm.



Vairāku ierīču savienošana pārī

Savienojiet pārī vairāk ierīču/lietotāju ar trauku mazgājamo mašīnu.

- Lietojumprogrammā *ConnectLife* dodieties uz izvēlni »Pievienojiet ierīces« (Pievienot ierīci) un atlasiet attiecīgo ierīces veidu. Tad skenējiet QR kodu (to var atrast ierīces datu plāksnītē; AUID/SN numuru var ievadīt arī manuāli).
- Nospiediet  uz trauku mazgājamās mašīnas.
- Trauku mazgājamās mašīnas vadības panelī: nospiediet un turiet nospiešanu  4 sekundes, lai sāktu savienojumu. Displejā parādīsies P, pēc tam displejs sāks atpakaļskaitīšanu.



Deaktivizēt/aktivizēt WiFi savienojumu

Pēc trauku mazgājamās mašīnas pievienošanas vietējam tīklam varat deaktivizēt WiFi savienojumu. Pēc tam varat atkārtoti aktivizēt WiFi savienojumu, lai atkārtoti izveidotu savienojumu ar to pašu tīklu.

- Trauku mazgājamās mašīnas vadības panelī: nospiediet un turiet nospiešanu  8 sekundes, lai deaktivizētu WiFi savienojumu. Displejā parādīsies Off.
- Trauku mazgājamās mašīnas vadības panelī: īsi nospiediet , lai atkārtoti aktivizētu WiFi savienojumu. Displejā parādīsies On.







Noņemt ierīces

Noņemiet visas pievienotās ierīces/lietotājus.



- Trauku mazgājamās mašīnas vadības panelī: piespiediet un turiet piespiestu , līdz displejā parādās P. Kolīdz laika atpakaļskaitīšana ir sākusies, piespiediet  un 3 sekundes turiet piespiestu. UnP norāda, ka visas ierīces ir izdzēstas.

Vai jums ir vēl kādi jautājumi? Lūdzu, apmeklējiet mūs vietnē www.connectlife.io vai sazinieties ar mums hello@connectlife.io.

Iestatījumi

1. Nospiediet .
2. Lai atvērtu trauku mazgājamās mašīnas iestatījumu izvēlni, nospiediet un turiet nospiešanu  un , līdz displejā parādās SET.
3. Nospiediet , lai pārskatītu iestatījumu izvēlni.
4. Nospiediet , lai pārskatītu alternatīvas.
5. Apstipriniet atlasīto iestatījumu, piespiežot .
6. Lai izietu no izvēlnes, izejiet tai cauri vai nospiediet .



Iestatījumi	Alternatīvas	
Automātiska bērnu slēdzene (CL)	1:00 (Izslēgt) 1:01 (Ieslēgt)	Lai bērni nevarētu nejauši palaist trauku mazgājamo mašīnu, varat aktivizēt iestatījumu Automātiska bērnu slēdzene. Lai īslaicīgi deaktivizētu vai aktivizētu iestatījumu Automātiska bērnu slēdzene, nospiediet un trīs sekundes turiet nospiešanu  . <i>CL (Child Lock) tiks parādīts displejā, nospiežot vadības paneli. (Lai atbloķētu, nospiediet un turiet nospiešanu  trīs sekundes.)</i>
Skaņa (Sounds)	2:00 - 2:03 (2:00 Izslēgt)	Skaņas signāls apstiprinās, ka vadības panelis ir nospiests. Skaņas signāls norādīs, kad trauku mazgāšanas programma ir beigusies. <i>Uz kļūdu ziņojumiem vienmēr norāda skaļš skaņas signāls.</i>
Skalošanas līdzeklis	3:00 - 3:05 (3:00 Izslēgt)	Skalošanas līdzekļa devas iestatījums. Skalošanas līdzekļa dozatoru var noregulēt diapazonā no 3:00 (izsl.) līdz 3:05 (liela deva). Palieliniet mazgāšanas līdzekļa devu: <ul style="list-style-type: none"> • ja traukiem ir ūdens atstāti traipi. Samaziniet mazgāšanas līdzekļa dozu: <ul style="list-style-type: none"> • ja traukiem ir lipīga, balta/zila plēvīte; • ja trauki ir ar svītrainiem traipiem. • Putu uzkrāšanās. Ja ūdens ir ļoti mīksts, mazgāšanas līdzekli var atšķaidīt ar ūdeni proporcijā 50:50. <i>Rūpnīcas iestatījums: 3:04</i>

Iestatījumi	Alternatīvas	
Ūdens cietība	4:00 - 4:09 (4:00 Izslēgt)	Pielāgojot ūdens mīkstinātāju, atlasiet iestatījumu atkarībā no ūdens cietības. Ir svarīgi, lai šis iestatījums būtu pareizs! Skatiet sadaļu <i>1 Ūdens cietība</i> nodaļā <i>Pirms veikt mazgāšanu pirmo reizi</i> . Ja ūdens apgādes sistēmā ūdens cietība pārsniedz 5 °dH (9 °fH / 6 °eH / 0,9 mmol/l), uzpildiet ar sāli. <i>Ūdens padevei, kuras cietība ir zemāka par 6 °dH (10 °fH / 7 °eH / 1,0 mmol/l), atlasiet 4:00. Ūdens mīkstinātājs ir deaktivizēts, un sāls nav jāpievieno.</i> <i>Rūpnīcas iestatījums: 4:04</i>
TAB (Universālais mazgāšanas līdzeklis)	5:00 (Izslēgt) 5:01 (Ieslēgt)	Aktivizējiet iestatījumu, ja lietojat mazgāšanas līdzekli "viss vienā", kas satur arī skalošanas līdzekli. (Tas attiecas arī uz trauku mazgāšanas želeju automātiskajai dozēšanai – arī šī želeja satur skalošanas līdzekli.) Šis iestatījums samazina skalošanas līdzekļa devu un ietekmē to, cik bieži tiek reģenerēts trauku mazgājamā mašīnā iebūvētais mīkstinātājs. <i>Rūpnīcas iestatījums: 5:00</i>
Automātiskā mazgāšanas līdzekļa dozēšana 00-40 ml	6:00 - 6:40 (6:00 Izslēgt)	Aktivizējiet šo iestatījumu, ja vēlaties izmantot automātisko mazgāšanas līdzekļa dozēšanu. <i>Precīza deva ir atkarīga no programmas. Programmai Auto 45-65° dozēšana ir atkarīga arī no tā, cik netīri ir trauki.</i> <i>Rūpnīcas iestatījums: 6:00</i>
Kļūdu rādījums	F--	Nav kļūdas ziņojumu. <i>Sazinoties ar apkopes dienestu, jums var lūgt norādīt jaunākos kļūdas ziņojumus.</i>
Rūpnīcas noklusējuma iestatījumu atjaunošana	rSt	Atjauno visus iestatījumus uz rūpnīcas noklusējuma iestatījumiem. Atlasiet rSt un apstipriniet, nospiežot ↵ .
Iziet	End	Lai izietu no trauku mazgājamās mašīnas iestatījumu izvēlnes, atlasiet End un nospiediet ↵ . (Izvēlne automātiski aizveras pēc trim sekundēm.)

Apkope un tīrīšana

✿ Skalošanas līdzekļa papildināšana

Kad mazgāšanas līdzeklis jāpapildina, displejā iedegas tālāk redzamā zīme.



1. Atveriet skalošanas līdzekļa nodalījuma vāciņu.
2. Uzmaņīgi piepildiet skalošanas līdzekli līdz atzīmei, kas marķēta ar **MAX**.
3. Noslaukiet jebkādus mazgāšanas līdzekļa atstātos traipus nodalījuma tuvumā.
4. Stingri aiztaisiēt vāciņu.

Pēc papildināšanas var būt nepieciešams laiks, pirms zīme nozūd.

☞ Sāls papildināšana

Kad sāls jāpapildina, displejā iedegas tālāk redzamā zīme.

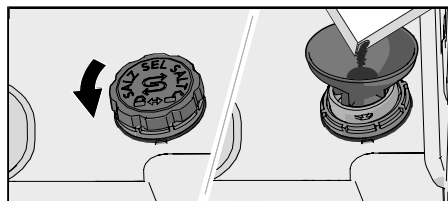

1. Noņemiet sāls nodalījuma vāku, griežot to pretēji pulksteņrādītāja virzienam.
2. Trauku mazgājamās mašīnas komplektācijā iekļauto piltuvi ievietojiet sāls nodalījuma uzpildīšanas atverē. (Ūdens ir nepieciešams tikai pirmajā reizē.)
3. Pievienojiet tik daudz sāls, lai pilnībā piepildītu sāls nodalījumu (maks. 750 gram). Izmantojiet īpaši trauku mazgājamajām mašīnām ražotu sāli.
4. Notīriet pāri palikušo sāli, lai varētu stingri pieskrūvēt vāku.

Pēc papildināšanas var būt nepieciešams laiks, pirms zīme nozūd.

⚠ BRĪDINĀJUMS!

Lai izvairītos no rūsas plankumiem, trauku mazgāšanas programma ir jāieslēdz tūlīt pēc sāls papildināšanas.

Nekad neļiejiet mazgāšanas līdzekli sāls nodalījumā. Tas sabojā ūdens mīkstinātāju!

Uzpildiet trauku mazgājamās mašīnas mazgāšanas līdzekli automātiskai dozēšanai

Kad trauku mazgāšanas gels ir beidzies un tas ir jāuzpilda, displejā parādās iepriekš minētais simbols. (Varat palaist 1-2 programmas, pirms nodalījums būs pilnībā tukšs.)

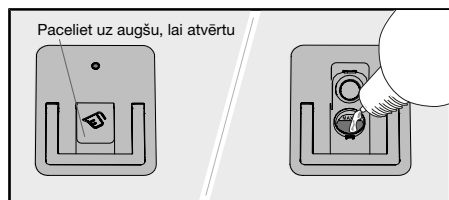

1. Atveriet trauku mazgāšanas gela automātiskās dozēšanas nodalījuma vāciņu.
2. Uzmanīgi pievienojiet trauku mazgāšanas gelu līdz norādītajam līmenim **MAX**.
3. Notīriet trauku mazgāšanas gela pārpalikumus ārpus tam paredzētā nodalījuma.
4. Stingri aiztaisiet vāciņu.

PIEZĪME!

Automātiskās dozēšanas nodalījumā izmantojiet tikai trauku mazgāšanas gelu! Neizmantojiet trauku mazgāšanas pulveri. Nedrīkst lietot šķidro mazgāšanas līdzekli, jo tā veidojas putas, kas traucē trauku mazgājamās mašīnas efektīvai darbībai.

Daži bieži trauku mazgāšanas geli nav piemēroti automātiskās dozēšanas nodalījumam. Manuālās mazgāšanas līdzekļa nodalījumā pievienojiet ļoti biezu trauku mazgāšanas gelu. Skatiet mazgāšanas līdzekļa ražotāja ieteikumus.

Iztīriet automātiskās dozēšanas nodalījumu

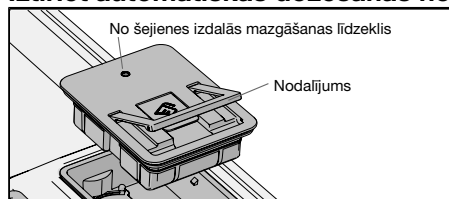

1. Nodalījumu var izcelt, kad jāveic tīrīšana un uzpildīšana.
2. Pārbaudiet, vai dozēšanas nodalījums nav bloķēts. Iztīriet nodalījumu ar karstu ūdeni.

PIEZĪME!

Svarīgs -- uzstādiet nodalījumu atpakaļ. Trauku mazgājamo mašīnu nedrīkst lietot bez automātiskās dozēšanas nodalījuma!

Filtra tīrīšana

Filtrs aiztur lielākas pārtikas daļiņas, kas netiek cauri drenāžas sūknim. Ja nepieciešams, iztukšojiet filtru. Tas jātīra regulāri atkarībā no trauku mazgājamās mašīnas lietošanas biežuma.

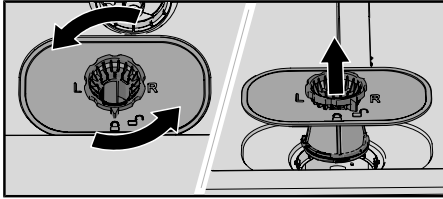

1. Pagrieziet fiksējošo gredzenu pretēji pulksteņa rādītāju virzienam un paceliet filtru taisni uz augšu.
2. Iztukšojiet un iztīriet filtru.
3. Uzstādiet filtru atpakaļ un pagrieziet fiksējošo gredzenu pulksteņa rādītāju kustības virzienā līdz aiztures pozīcijai. Pārbaudiet, vai malas pareizi noslēdzas.

PIEZĪME!

Nepareizi uzstādīts filtrs var ietekmēt trauku mazgāšanas efektivitāti. Trauku mazgājamo mašīnu nedrīkst lietot bez filtra!

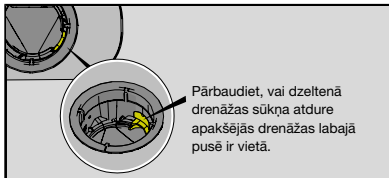

Smidzinātājspārnu tīrīšana

Dažkārt var tikt nosprostotas atveres un gultņi. Izņemot kniepadatu, atbrīvojiet tos no jebkādām atliekām. Smidzinātājspārnu apakšā arī ir atveres.

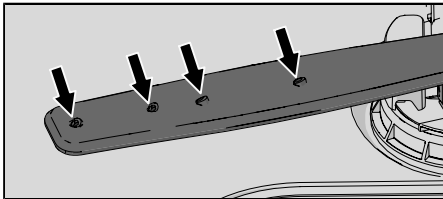

Lai uzlabotu tīrīšanu, smidzinātājspārnus var demontēt. Neaizmirstiet tos pēc tam droši uzstādīt atpakaļ vietā.

Augšējais smidzinātājspārns

- Pavelciet augšējo grozu uz āru.
- Lai izņemtu smidzinātāju no augšējā groza, atskrūvējiet smidzinātāja gultņus pretēji pulksteņrādītāja virzienam.

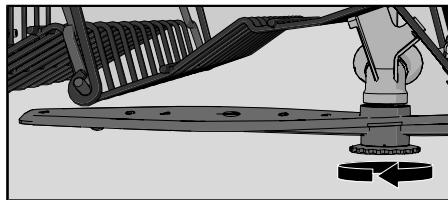

Apakšējais smidzinātājspārns

- Lai noņemtu apakšējo smidzinātājspārnu, pavelciet to uz augšu.

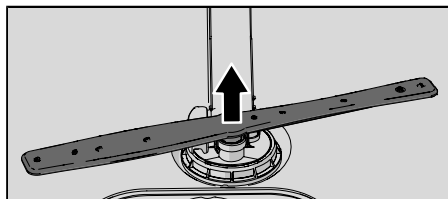

Trauku mazgājamās mašīnas ārpuses tīrīšana

Durvis un to blīvējums

Atveriet durvis. Regulāri notīriet durvju malas un to blīvējumu ar viegli samitrinātu drānu. Notīriet durvju blīvējumu pie trauku mazgājamās mašīnas priekšpuses lejasdaļas ar trauku mazgāšanas suku.

Vadības panelis

Turiet vadības paneli tīru. Ja nepieciešams, noslaukiet to ar sausu vai nedaudz mitru drānu. Nekad neizmantojiet tīrīšanas līdzekļus – tie var saskrāpēt virsmu.

CLn - Palaist programmu Clean (Pašattīrīšanās)

Trauku mazgājamās mašīnas tvertne

Trauku mazgājamās mašīnas tvertne ir izgatavota no nerūsoša tērauda un saglabājas tīra normālas lietošanas apstākļos (izmantojot regulāri).

Ja ūdens ir ciets, trauku mazgājamajā mašīnā var veidoties kaļķakmens nogulsnes. Ja tā notiek, palaidiet programmu Pašattīrīšanās, pievienojot trauku mazgājamās mašīnas manuālajā mazgāšanas līdzekļa nodalījumā divas ēdamkarotes citronskābes (mašīnā neievietojiet traukus). Tirdzniecībā ir pieejami arī īpaši trauku mazgājamās mašīnas tīrīšanas līdzekļi.

Izņemiet nosprostojumus

Drenāžas sūkņa atbloķēšana

Ja trauku mazgājamā mašīnā pēc programmas beigām ir atlicis ūdens, iespējams, kaut kas bloķē drenāžas sūkni, kā rezultātā redzams kļūdas paziņojums Ūdens izplūdes kļūme vai BLCD novadcaurules sūkņa defekts.

1. Izslēdziet ierīci, izmantojot , un izņemiet kontaktdakšu no sienas kontaktligzdas.
2. Demontējiet raupjo filtru un smalko filtru.
3. Izmeliet ūdeni no trauku mazgājamās mašīnas tvertnes.
4. Lai pārbaudītu drenāžas sūkni, noņemiet dzelteni drenāžas sūkņa atduri apakšējās drenāžas labajā pusē. (Ja nepieciešams, izmantojiet kņabiles.)

5. Ar roku pagrieziet sūkņa riteni aiz drenāžas sūkņa atdures. Rūpīgi izņemiet asus priekšmetus, piemēram, stiklu.
6. No jauna uzstādiēt drenāžas sūkņa aizturi, kā arī raupjo un smalko filtru.
7. No jauna pievienojiet mašīnas kontaktdakšu kontaktligzdai.

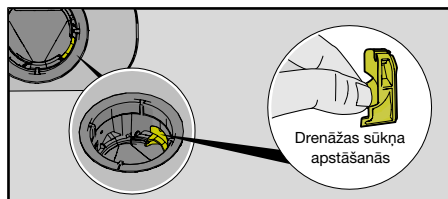

PIEZĪME!

Neaizmirstiet no jauna uzstādīt drenāžas sūkņa aizturi.

Ieplūdes šļūtenes atbloķēšana

Ja jūsu ūdens satur sīkas daļiņas, ieplūdes šļūtenes ārējais filtrs var aizsprostoties, par ko liecinās kļūdas ziņojums Ūdens ieplūdes kļūme.

1. Izslēdziet ierīci, izmantojot , un izņemiet kontaktdakšu no sienas kontaktligzdas.
2. Aizgrieziet ūdens krānu.
3. Atskrūvējiet ieplūdes šļūteni.
4. Uzmanīgi noņemiet ārējo filtru no ieplūdes šļūtenes un iztīriet to.
5. Ievietojiet filtru atpakaļ un pārbaudiet, vai blīve ir pareizi novietota.
6. Cieši pieskrūvējiet ieplūdes šļūteni atpakaļ vietā.
7. Iespraudiet mašīnas vadu sienas kontaktligzdā un atgrieziet ūdens krānu. Ļaujiet brīdi spiedienam izlīdzināties un pārbaudiet, vai no savienojuma netek ūdens.

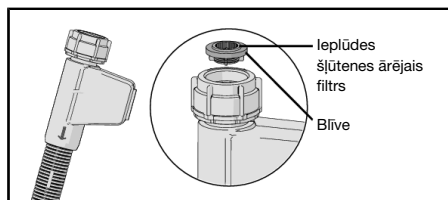

Uzglabāšana/pārvadāšana ziemā

Uzglabājiet trauku mazgājamo mašīnu virs sasalšanas temperatūras un izvairieties no ilgstošas pārvadāšanas aukstā laikā. Transportējot mašīnu, novietojiet to vertikāli vai guļus uz muguras.

Pirms lietotas trauku mazgājamās mašīnas transportēšanas vai ilgstošas uzglabāšanas no ierīces vispirms ir jāizvada ūdens.







Traucējumu novēršana



Kļūdu ziņojumi		Darbība
F10	Pārpildīts ūdens	Drenāžas sūkņa atbloķēšana. Skatiet nodaļu <i>Apkope un tīrīšana</i> . Ja problēma joprojām pastāv, sazinieties ar tuvāko servisa centru.
F11	Ūdens izplūdes kļūme	Skatiet "Trauku mazgājamā mašīnā paliek ūdens" tālāk esošajā tabulā sadaļā "Problēmas". Ja problēma joprojām pastāv, sazinieties ar tuvāko servisa centru.
F12	Ūdens ieplūdes kļūme	Pārbaudiet, vai ūdens krāns ir atvērts. Pārbaudiet, vai ieplūdes šļūtenes ārējais filtrs nav aizsprostots. Skatiet <i>Ieplūdes šļūtenes atbloķēšana</i> nodaļā <i>Apkope un tīrīšana</i> . Ja problēma joprojām pastāv, sazinieties ar tuvāko servisa centru.
F40	Iepl. vārsta noplūde	Aizveriet ūdens krānu un sazinieties ar tuvāko servisa centru.
F41	Sildītāja kļūme 1	Aizveriet ūdens krānu. Izņemiet kontaktdakšu no sienas kontaktligzdas un sazinieties ar tuvāko servisa centru.
F45	Novadītāja kļūme	Sazinieties ar tuvāko servisa centru.
F52	Ūdens līmeņa kļūme	Notīriet raupjo un smalko filtru. Pārbaudiet, vai nav bloķēts ieplūdes šļūtenes ārējais filtrs. Tāpat pārbaudiet, vai drenāžas šļūtene ir uzstādīta saskaņā ar uzstādīšanas instrukciju. Ja problēma joprojām pastāv, sazinieties ar tuvāko servisa centru.
F54	Pārpildīts ūdens	Aizveriet ūdens krānu un sazinieties ar tuvāko servisa centru. Lai izvairītos no trauku mazgājamās mašīnas ūdens noplūdes, neatvienojiet kontaktdakšu no sienas kontaktligzdas, kamēr ūdens krāns pie padeves līnijas nav atslēgts!
F56	Cirk. sūkņa kļūme	Sazinieties ar tuvāko servisa centru.
F67	Ūdens ieplūdes kļūme	Pārbaudiet, vai ūdens krāns ir atvērts. Pārbaudiet, vai ieplūdes šļūtenes ārējais filtrs nav aizsprostots. Skatiet <i>Ieplūdes šļūtenes atbloķēšana</i> nodaļā <i>Apkope un tīrīšana</i> . Ja problēma joprojām pastāv, sazinieties ar tuvāko servisa centru.
F68	BLCD novadcaurules sūkņa defekts	Skatiet "Trauku mazgājamā mašīnā paliek ūdens" tālāk esošajā tabulā sadaļā "Problēmas". Ja problēma joprojām pastāv, sazinieties ar tuvāko servisa centru.

Lai notīrītu kļūdas ziņojumu, nospiediet jebkuru pogu.

Vispārējs

Problēma	Iespējamie cēloņi	Darbība
Vadības panelis nereaģē uz darbībām.	Esat nospiedis vadības paneli pārāk ātri pēc durvju aizvēršanas.	Būri pagaidiet un mēģiniet vēlreiz.
	Durvis ir atvērtas.	Vadības panelis reaģē uz darbībām tikai, kad durvis ir aizvērtas.

Problēma	Iespējamie cēloņi	Darbība
	Bērnudrošā bloķēšana vai Autotomātiska bērnu slēdzene ir aktivizēta.	Skatiet sadaļu <i>Drošības instrukcijas</i> .
	Netīrumi uz vadības paneļa.	Notīriet tās ar sausu vai viegli samitrinātu drāniņu.
	Vadības panelis jākalibrē.	Aizgrieziet ūdens krānu. Izņemiet kontaktdakšu no sienas kontaktligzdas un 60 sekundes nogaidiet. Tad atkal iespraudiet ierīces kontaktdakšu sienas kontaktligzdā un atgrieziet ūdens krānu.
Durvis nevar aizvērt.	Grozi ir nepareizi novietoti.	Pārbaudiet, vai grozi ir pareizi horizontāli novietoti. Pārbaudiet, vai grozu ieslīdēšanai to atbilstošajā vietā netraucē trauki.
	Durvju slēdzis nenoklikšķ, nenofiksējas un aizslēdzas.	Pārbaudiet durvju slēdzi. Ja tas nenoklikšķ, nenofiksējas un aizslēdzas, atveriet durvis. Nospiediet un turiet nospiektu  Auto Dry, līdz displejs sāk atpakaļskaitīšanu. Pagaidiet, līdz atpakaļskaitīšana beidzas (60 sekundes). Aizveriet durvis. Pārbaudiet, vai durvju slēdzis ar klikšķi nofiksējas vietā.
Trauku mazgājamā mašīna nesāk darbu.	 nav nospiests.	Nospiediet  . Displejs sāks atpakaļskaitīšanu.
	Durvis nav kārtīgi aizvērtas.	Pārbaudiet.
	Jūs esat atvēris trauku mazgājamo mašīnu programmas darbības laikā.	Aizveriet durvis un nospiediet  .
	Durvju slēdzis nav noklikšķējis, nofiksēties un aizslēdzies.	Pārbaudiet durvju slēdzi. Ja tas nenoklikšķ, nenofiksējas un aizslēdzas, atveriet durvis. Nospiediet un turiet nospiektu  Auto Dry, līdz displejs sāk atpakaļskaitīšanu. Pagaidiet, līdz atpakaļskaitīšana beidzas (60 sekundes). Aizveriet durvis. Pārbaudiet, vai durvju slēdzis ar klikšķi nofiksējas vietā.
	Pārbaudiet, vai opcija Aizkavēts starts ir atlasīta.	Trīs sekundes turiet nospiektu pogu  , ja vēlaties atcelt opciju Aizkavēts starts.

Problēma	Iespējamie cēloņi	Darbība
	Kontaktdakša nav iesprausta sienas kontaktligzdā.	Pārbaudiet.
	Ir atvienots drošinātājs/jaudas slēdzis.	Pārbaudiet.
Trauki nav tīri.	Negriežas smidzinātājspārni.	Pārbaudiet, vai smidzinātājspārnu darbību netraucē trauki.
	Smidzinātājspārnu atveres vai gultņi ir bloķēti.	Notīriet smidzinātājspārnus. Skatiet nodaļu <i>Apkope un tīrīšana</i> .
	Nepiemērota trauku mazgāšanas programma.	Atlasiet programmu ar augstu temperatūru, lai izšķīdinātu taukus uz ļoti netīriem traukiem, piemēram, Intensīvā 70°.
	Nepareiza mazgāšanas līdzekļa deva.	Dozējiet atbilstoši ūdens cietībai. Pārāk daudz vai pārāk maz mazgāšanas līdzekļa rada sliktākus trauku mazgāšanas rezultātus.
	Vecs mazgāšanas līdzeklis. Mazgāšanas līdzeklis ir produkts, kas ātri bojājas.	Izvaieties no liela izmēra iepakojumiem.
	Automātiskā mazgāšanas līdzekļa dozēšana ir aktivizēta, bet trauku mazgāšanas gels neizdalās.	Lai pārbaudītu, vai mazgāšanas līdzeklis izdalās, nospiediet un piecas sekundes turiet nospieztu  un  . Displejā mirgos simbols  . Tagad pārbaudiet, vai trauku mazgāšanas gels izdalās pareizi.
	Trauki ir nepareizie ievietoti.	Neapklājiet porcelāna izstrādājumus ar lielām blodām vai tamlīdzīgiem priekšmetiem. Nelieciet grozu stūros ļoti garas glāzes. Skatiet nodaļu <i>Trauku mazgājamās mašīnas piepildīšana</i> .
	Programmas darbības laikā ir apgāzušās glāzes un krūzes.	Novietojiet traukus stabili.
	Filtri ir bloķēti.	Notīriet raupjo un smalko filtru.
	Filtri nav uzstādīti pareizi.	Pārbaudiet, vai filtri ir pareizi uzstādīti. Skatiet nodaļu <i>Apkope un tīrīšana</i> .
Drenāžas sūknis neapstājas.	Pārbaudiet, vai dzeltenā drenāžas sūkņa atdure apakšējās drenāžas labajā pusē ir vietā. Skatiet nodaļu <i>Apkope un tīrīšana</i> .	

Problēma	Iespējamie cēloņi	Darbība
Traipi uz nerūsējoša tērauda vai sudraba izstrādājumiem.	Daži pārtikas produkti, piemēram, sinepes, majonēze, citroni, etiķis, sāls un garnējums, var atstāt traipus uz nerūsējoša tērauda, ja tie tur bijuši pārāk ilgi.	Ja trauku mazgājamo mašīnu negrasāties palaist uzreiz, noskaļojiet šāda veida pārtikas produktus. Apsveriet izmantot 1h 65° ar opciju Ātrā mazgāšana.
	Saskaroties visi nerūsējošā tērauda izstrādājumi var atstāt traipus uz sudraba. Alumīnijs var atstāt traipus uz traukiem.	Lai trauki būtu bez plankumiem un traipiem, sašķirojiet tos atkarībā no materiāla, piemēram, sudraba, nerūsējošā tērauda un alumīnija.
Traipi vai plēvītes uz traukiem.	Nepareizs skalošanas līdzekļa dozējuma iestatījums.	Skatiet sadaļu <i>Iestatījumi</i> .
	Tiek aktivizēts iestatījums TAB, un tiek izmantots universālais mazgāšanas līdzeklis ar nepieciešamu žāvēšanas efektu.	Izmantojiet citu universālo mazgāšanas līdzekli vai deaktivizējiet iestatījumu TAB, pieberiet sāli un pielejiet atsevišķu skalošanas līdzekli. Skatiet sadaļu Skalošanas līdzeklis nodaļā <i>Iestatījumi</i> .
	Sāls nodalījums ir tukšs.	Papildiniet sāli. Skatiet sadaļu <i>Pirms veikt mazgāšanu pirmo reizi</i> .
	Nepareizs ūdens mikstinātāja iestatījums.	Skatiet sadaļu Ūdens cietība nodaļā <i>Iestatījumi</i> .
	Ūdens mikstinātājam ir sāls noplūde.	Pārbaudiet, vai sāls nodalījuma vāciņš ir pareizi nostiprināts. Pretējā gadījumā sazinieties ar tuvāko servisa centru.
	Pārāk augsta temperatūra un/vai pārāk daudz mazgāšanas līdzekļa var izraisīt kristāla kodināšanas reakciju. Diemžēl to nav iespējams labot, bet var vienīgi novērst.	Mazgājiet kristāla izstrādājumus zemā temperatūrā, piesardzīgi pievienojot mazgāšanas līdzekli. Sažinieties ar mazgāšanas līdzekļa ražotāju.
Traukiem ir lipīga, balta/zila plēvīte.	Skalošanas līdzekļa devas iestatījums ir pārāk augsts.	Samaziniet devu. Skatiet nodaļu <i>Iestatījumi</i> . Ja ūdens ir ļoti mīksts, varat atšķaidīt skalošanas līdzekli ar ūdeni proporcijā 50:50.
Pēc mazgāšanas palikuši traipi.	Lūpu krāsas un tējas/kafijas traipus var būt grūti notīrīt.	Lietojiet mazgāšanas līdzekli ar balinātāju.

Problēma	Iespējamie cēloņi	Darbība
		Tiek lietota trauku mazgājamās mašīnas mazgāšanas līdzekļa želeja. Šādās reizēs vajadzības gadījumā trauku mazgājamās mašīnas manuāli lietojamā mazgāšanas līdzekļa nodalījumā var pievienot mazgāšanas līdzekļa pulveri vai "viss vienā" mazgāšanas līdzekli ar baliņātāju (kad darbojas Automātiskā mazgāšanas līdzekļa dozēšana). Skatiet <i>Mazgāšanas līdzekļa pievienošana</i> .
Mazgāšanas līdzekļa nodalījumā pēc trauku mazgāšanas ir mazgāšanas līdzekļa atliekas.	Kad pievienojāt mazgāšanas līdzekli, mazgāšanas līdzekļa nodalījums bija mitrs.	Pievienojot mazgāšanas līdzekli, mazgāšanas līdzekļa nodalījumam jābūt sausam.
	Mazgāšanas līdzekļa nodalījums ir bloķēts.	Pārliecinieties, ka trauki netraucē atvērties mazgāšanas līdzekļa nodalījumam.
Graboša skaņa mazgāšanas laikā.	Trauki nav pareizi novietoti vai negriežas smidzinātājspārni.	Pārbaudiet, vai trauki ir droši novietoti. Pagrieziet smidzinātājspārnus, lai pārbaudītu, vai tie var griezties.
Displejā ilgāku laiku rādīsies 1 minūte.	Programmas darbība ir ilgāka, nekā tas prognozēts.	Nekas nenotiek. Programmas darbības laiks ir saglabāts un kad programmu iedarbināsiet nākamreiz, koriģētais laiks tiks parādīts.
Trauku mazgājamā mašīnā paliek ūdens.	Filtri ir bloķēti.	Notīriet raupjo un smalko filtru.
	Filtri nav uzstādīti pareizi.	Pārbaudiet, vai filtri ir pareizi uzstādīti. Skatiet nodaļu <i>Apkope un tīrīšana</i> .
	Drenāžas sūkņi ir gruži.	Notīriet drenāžas sūkni. Skatiet sadaļu <i>Apkope un tīrīšana</i> .
	Drenāžas sūknis neapstājas.	Pārbaudiet, vai dzeltenā drenāžas sūkņa atdure apakšējās drenāžas labajā pusē ir vietā. Skatiet nodaļu <i>Apkope un tīrīšana</i> .
	Drenāžas šļūtenes savijums.	Pārbaudiet, vai šļūtene nav savijusies un tajā nav asu izliekumu.
	Drenāžas šļūtene ir bloķēta.	Atvienojiet drenāžas šļūteni vietā, kur tā savienojas ar izlietnes uztvērēju. Pārbaudiet, vai tai nav pielipuši gruži un vai savienojuma iekšējais diametrs ir vismaz 14 mm.

Problēma	Iespējamie cēloņi	Darbība
Trauku mazgājamā mašīnā ir nepatīkama smaka.	Ap blīvēm un stūros ir netīrumi.	Notīriet mazgāšanas birstīti ar putas neizraisošu tīrīšanas līdzekli.
	Ir ilgstoši izvēlētas zemas temperatūras programmas.	Vienreiz vai divreiz mēnesī palaidiet programmu augstā temperatūrā. Varat arī palaist pašattīršanās programmu. Skatiet Pašattīršanās nodaļā <i>Trauku mazgājamās mašīnas lietošana</i> .
Tauku nogulsnes trauku mazgājamajā mašīnā.	Ir ilgstoši izvēlētas zemas temperatūras programmas.	Atlasiet programmu ar augstu temperatūru, lai izšķīdinātu taukus uz ļoti netīriem traukiem, piemēram, Intensīvā 70°. Varat arī izmantot pašattīršanās programmu. Skatiet Pašattīršanās nodaļā <i>Trauku mazgājamās mašīnas lietošana</i> .
Trauki nav pietiekami sausi.	Nav aktivizēta opcija <input type="checkbox"/> Auto Dry.	Aktivizējiet opciju <input type="checkbox"/> Auto Dry.
	Trauku mazgājamā mašīna nav piepildīta.	Pilnībā piepildiet trauku mazgājamo mašīnu.
	Jāpapildina skalošanas līdzeklis vai arī ir iestatīta pārāk maza deva.	Papildiniet skalošanas līdzekli vai palieliniet skalošanas līdzekļa dozēšanas iestatījumu.
	Tiek aktivizēts iestatījums TAB, un tiek izmantots universālais mazgāšanas līdzeklis ar nepietiekamu žāvēšanas efektu.	Izmantojiet citu universālo mazgāšanas līdzekli vai deaktivizējiet iestatījumu TAB, pieberiet sāli un pielejiet atsevišķu skalošanas līdzekli. Skatiet sadaļu Skalošanas līdzeklis nodaļā <i>Iestatījumi</i> .

WiFi

Problēma	Iespējamie cēloņi	Darbība
Displejā neparādās trauku mazgājamās mašīnas tīkla simbols  .	Trauku mazgājamā mašīna nav pievienota jūsu bezvadu tīklam.	Pievienojiet trauku mazgājamo mašīnu bezvadu tīklam. Skatiet nodaļu <i>ConnectLife</i> .
	WiFi savienojums ir deaktivizēts.	Aktivizējiet WiFi savienojumu. Skatiet sadaļu <i>Deaktivizēt/aktivizēt WiFi savienojumu</i> nodaļā <i>ConnectLife</i> .
Bezvadu savienojums neizdevās	Trauku mazgājamā mašīna nevar piekļūt jūsu bezvadu tīklam. Vai arī maršrutētājs nav savienots ar internetu.	Pārbaudiet, vai maršrutētājs ir savienots ar internetu.
		Pārliecinieties, vai bezvadu tīkls izmanto 2,4 GHz un ir redzams. Ja signāls ir pārāk vājš, mēģiniet pārvietot maršrutētāju tuvāk trauku mazgāmajai mašīnai.
		Skatiet arī problēmu novēršanas sadaļu www.connectlife.io . Ja problēma joprojām pastāv, sazinieties ar tuvāko servisa centru.
Savienošana pāri neizdevās	Jūsu viedtālrunis/plaņšetdators nav savienots ar bezvadu tīklu. Vai arī maršrutētājs nav savienots ar internetu.	Pārbaudiet, vai maršrutētājs ir savienots ar internetu.
		Pārbaudiet, vai viedtālrunis/plaņšetdators ir savienots ar bezvadu tīklu.
		Skatiet arī problēmu novēršanas sadaļu www.connectlife.io . Ja problēma joprojām pastāv, sazinieties ar tuvāko servisa centru.
Lietojumprogrammā <i>ConnectLife</i> trauku mazgājamā mašīna uzrādās kā atvienota.	WiFi savienojums ir deaktivizēts	Aktivizējiet WiFi savienojumu. Skatiet sadaļu <i>Deaktivizēt/aktivizēt WiFi savienojumu</i> nodaļā <i>ConnectLife</i> .
		Skatiet arī problēmu novēršanas sadaļu www.connectlife.io . Ja problēma joprojām pastāv, sazinieties ar tuvāko servisa centru.
Programmatūras atjaunināšana neizdevās.	Tīkla savienojums tika pārtraukts vai trauku mazgājamā mašīna pazuda strāvas padeves pārtraukuma dēļ.	Pirms mēģināt vēlreiz, pārliecinieties, vai strāvas padeve nav pārtraukta un tīkla savienojums ir stabils. Ja problēma joprojām pastāv, sazinieties ar tuvāko servisa centru.

Uzstādīšana

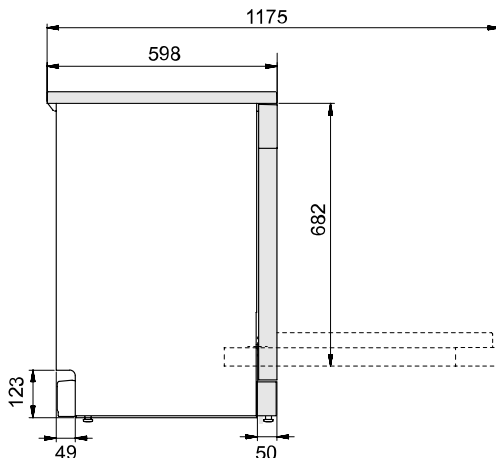
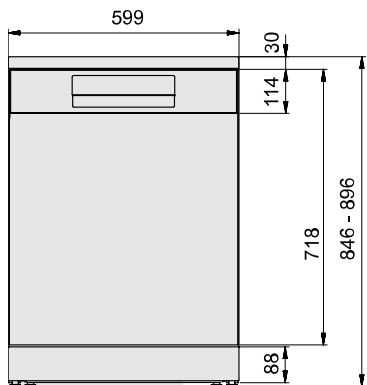

[mm]

Nominālie izmēri. Faktiskie mērījumi var atšķirties.

Drošības instrukcijas

- Elektrības, ūdens un drenāžas savienojumi jāierīko kvalificētam profesionālim.
- Vienmēr ievērojiet atbilstošos ūdens, drenāžas un elektrības lietošanas noteikumus.
- Veiciet uzstādīšanu uzmanīgi! Valkājiet aizsargcimdus! Darbā vienmēr jāpiedalās diviem cilvēkiem!
- Lai novērstu jebkādu ūdens noplūžu radītus bojājumus, uz grīdas zem trauku mazgājamās mašīnas novietojiet notekpaplāti.
- Pirms trauku mazgājamās mašīnas pieskrūvēšanas vietā, veiciet pārbaudi, palaizot 1h 65° programmu ar Ātrā mazgāšana opciju. Pārlicinieties, vai trauku mazgājamā mašīna piepildās ar ūdeni un to izvada. Turklāt pārbaudiet, vai nevienam savienojumam nav noplūdes.



BRĪDINĀJUMS!

Trauku mazgājamās mašīnas uzstādīšanas laikā atslēdziet ūdens padevi.

Darba izpildes laikā kontaktdakšai jābūt atvienotai no kontaktligzdas!

Trauku mazgājamās mašīnas novietošana.

Trauku mazgājamo mašīnu var uzstādīt zem darba virsmas vai atsevišķi. Pārlicinieties, vai trauku mazgājamās mašīnas uzstādīšanas vieta ir stabila.

Noregulējiet augstumu un iebīdiet trauku mazgājamo mašīnu vietā

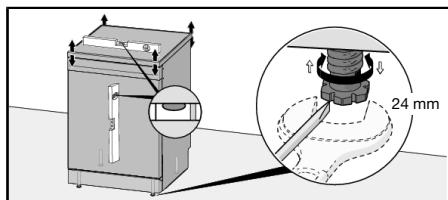

Brīvstāvoša mašīna

- Nodrošiniet, lai laukums, kurā jāuzstāda trauku mazgājama mašīna, būtu stingrs. Regulējiet trauku mazgājamās mašīnas augstumu, izmantojot četras kājiņas, lai trauku mazgājama mašīna būtu nolīmeņota. Pārļiecinieties arī, vai trauku mazgājamās mašīnas durvis var brīvi atvērt un vai tās ir iecentrētas tvertnes atvērumā.

Iebūvētā veidā uzstādīta mašīna

1. Vispirms izmēriet augstumu no grīdas līdz darba virsmas apakšējai malai.
2. Izmēriet augstumu no grīdas līdz trauku mazgājamās mašīnas augšējai malai.
3. Noregulējiet trauku mazgājamās mašīnas kājiņas, pagriežot tās pulksteņrādītāju kustības virzienā, lai paceltu trauku mazgājamo mašīnu, un pretēji pulksteņrādītāju kustības virzienam, lai to nolaistu.
4. Pārļiecinieties, vai starp darba virsmas apakšu un trauku mazgājamās mašīnas augšējo malu ir vismaz 3 mm liela atstarpe.
5. Iebīdiet trauku mazgājamo mašīnu tās atbilstošajā atrašanās vietā.
 - Iebīdot trauku mazgājamo mašīnu tai paredzētajā vietā, pavelciet padeves un drenāžas šļūtenes un strāvas vadu malā.
 - Pārbaudiet, vai drenāžas šļūtenei nav locījumu vai pārāk ciešu līkumu. Tāpat pārbaudiet, vai tuvumā nav nekā, kas varētu sabojāt šļūtenes.

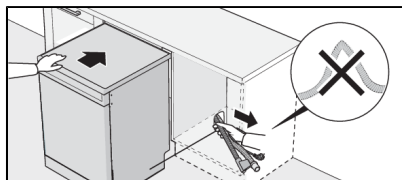

- Pārbaudiet, vai iekārta ir uzstādīta tā, ka durvis brīvi atveras, pretējā gadījumā durvju atslēgas funkcionalitāte var tikt traucēta.
6. Veiciet beidzamos priekšējo kājiņu ieregulējumus, ja nepieciešams.

Trauku mazgājamo mašīnu var uzstādīt arī nišā bez virsmas. Skatiet Trauku mazgājamās mašīnas darba virsmas noņemšana.

Drenāžas savienojums

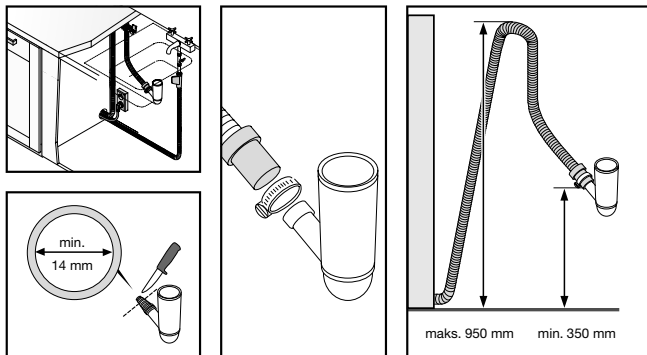

Drenāžas šļūteni var maksimāli pagarināt līdz 3 m (drenāžas šļūtenes kopējais garums nedrīkst pārsniegt 4,5 m). Jebkādu papildu savienojumu un savienojošo cauruļu iekšējam diametram jābūt vismaz 14 mm.

Nevienas drenāžas šļūtenes daļas garums nedrīkst būt augstāk kā 950 mm virs trauku mazgājamās mašīnas apakšējās daļas. Šļūteni nedrīkst tieši pievadīt grīdas drenāžai vai tamlīdzīgi. Šādos gadījumos šļūtene var kļūt par sifonu un iztukšot trauku mazgājamo mašīnu.

Šļūtenes izvadam vienmēr jāatrodas vismaz 350 mm virs mašīnas apakšējās daļas.

Pievienojiet ūdens novadīšanas šļūteni, izmantojot šļūtenes skavu. Pārliecinieties, vai ūdens novadīšanas šļūtene nav samezģojusies.

PIEZĪME!

Kad ūdens novadīšanas šļūtene ir izvadīta līdz savienojošajam nipelim izlietnes iekārtas ūdens uztvērējā, šļūtene jāpievieno tādā pašā augstumā kā darba virsmas apakšējā daļa (1); pretējā gadījumā ūdens no izlietnes var plūst atpakaļ trauku mazgājamajā mašīnā. Pastāv arī citi savienojumu varianti (2, 3). Ūdens uztvērējs jāatgaiso.

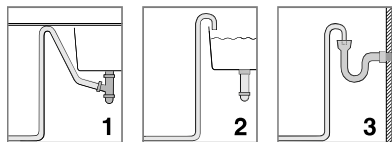

Ūdensapgādes pievienošana

Izmantojiet tikai trauku mazgājamās mašīnas komplektācijā esošo ieplūdes šļūteni. Neizmantojiet atkārtoti vecas vai citas rezerves šļūtenes.

Padeves caurule jāuzstāda ar ūdens krānu (noslēdzamo krānu). Ūdens krānam jābūt viegli pieejamam, lai nodrošinātu ūdens atslēgšanas iespēju trauku mazgājamās mašīnas pārvietošanas gadījumā.

Kad uzstādīšana ir pabeigta, atgrieziet ūdens krānu un ļaujiet spiedienam izlīdzināties. Pārliecinieties, vai visi savienojumi ir cieši pievilkti un ūdensdroši.

Pievienošana aukstā ūdens padevei

Pievienojiet trauku mazgājamo mašīnu aukstā ūdens padevei, ja ēka tiek apsildīta, izmantojot eļļu, elektrību vai gāzi.

Pievienošana karstā ūdens padevei

Pievienojiet trauku mazgājamo mašīnu karstā ūdens padevei (maks. 70 °C), ja ēka tiek apsildīta, izmantojot energoefektīvus risinājumus, piemēram, centralizēto apkuri, saules enerģiju vai ģeotermālo enerģiju. Karstā ūdens pieslēgšana samazina trauku mazgājamās mašīnas enerģijas patēriņu.

PIEZĪME!

Nepārsniedziet atļauto ūdens padeves ūdens temperatūru. Atsevišķos ēdienu gatavošanas traukos izmantotie izejmateriāli neiztur lielu karstumu. Skatiet sadaļu *Viegli plīstoši trauki* nodaļā *Trauku mazgājamās mašīnas piepildīšana*.

Elektrības savienojums

Informācija par elektrības savienojumu ir atrodama uz sērijas numura plāksnītes. Elektrības padevei ir jāatbilst norādītajai specifikācijai.

Trauku mazgājamā mašīna ir jāpievieno iezemētai kontaktligzdai.

Elektrības kontaktligzda sienā jānovieto ārpus uzstādīšanas vietas, lai nodrošinātu tai vieglu piekļuvi pēc trauku mazgājamās mašīnas uzstādīšanas. Nelietojiet pagarinātāju!

Skaņas izolācijas uzstādīšana

(tikai noteiktiem modeļiem)

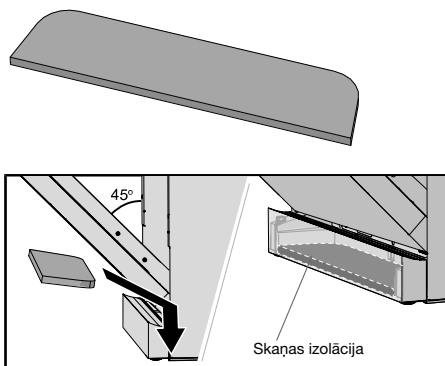

Trauku mazgājamās mašīnas darba virsmas noņemšana

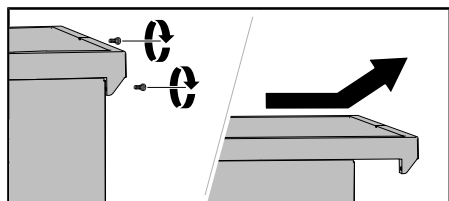

Trauku mazgājamo mašīnu var uzstādīt nišā bez darba virsmas. Ja trauku mazgājamās mašīnas darba virsma ir noņemta, trauku mazgājamā mašīna ir jāuzstāda no abām pusēm norobežotā veidā un zem atsevišķas darba virsmas. Ja trauku mazgājamā mašīna ir uzstādīta tā, ka viena no tās pusēm ir redzama, trauku mazgājamās mašīnas apakšējai malai ir jāuzstāda stiprinājums. Papildaprīkojumu var iegādāties vietā, kur nopirkāt trauku mazgājamo mašīnu.

Apkope

Pirms sazināšanās ar servisa centru izlasiet nodaļu *Traucējumu novēršana*. Ja radusies problēma, ko nevarat novērst, lūdzu, sazinieties ar tuvāko servisa centru, lai saņemtu profesionālu palīdzību; skatiet šeit: **global.hisense.com**. Mūsu tīmekļa vietnē ir arī informācija par rezerves daļu pieejamību un remontiem, kurus varat veikt pats.

Sazinoties, sniedziet informāciju, kas redzama uz sērijas numura plāksnītes. Nosauciet artikula numuru (1) un sērijas numuru (2).

Lūdzu, ņemiet vērā, ka neprofesionāls remonts var apdraudēt lietotāja drošību un ietekmēt garantiju.

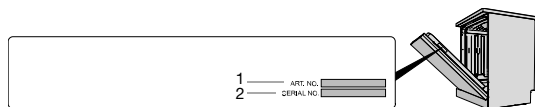

Programmu ciklu skaits

Nospiediet un turiet nospiešu ∇ un ⌚ 3 sekundes, lai displejā parādītu Programmu ciklu skaits.

(Ja trauku mazgājamā mašīna ir pabeigusi vairāk nekā 999 ciklus, tiek parādīts tūkstošu skaits, kam seko ciklu skaits līdz 999. Piemēram: 1234 cikli tiek parādīti kā 001, kam seko 234.)

Tehniskie dati un enerģijas marķējums

Tehniskie dati

Augstums:	846-896 mm
Platums:	599 mm
Dziļums:	598 mm
Svars:	40 kg ¹⁾
Standarta vietu iestatījumu skaits:	16 ²⁾
Ūdens spiediens:	0,03-1,0 MPa
Elektrības savienojums:	Skatīt plāksnīti ar sērijas numuru
Aprēķinātā jauda:	Skatīt plāksnīti ar sērijas numuru

1) *svars var atšķirties dažādu specifikācijas parametru dēļ.*

2) *Saskaņā ar EN 60436 standartu.*

Informācija patērētājiem

Informāciju par savu ierīci varat atrast global.hisense.com. Informāciju varat atrast arī ES Produktu reģistrācijas datubāzē saistībā ar enerģijas marķējumu, EPREL. Skenējiet QR kodu uz enerģijas marķējuma, ko piegādā kopā ar trauku mazgājamo mašīnu (vai dodieties uz <https://eprel.ec.europa.eu> un meklējiet modeļa nosaukumu).

Informācija pārbaudes institūtam

Informācija par šo produktu ir pieejama Eiropas Energomarķējuma produktu datu bāzē EPREL, un to var pasūtīt arī pa e-pastu dishwashers@appliance-development.com.

Pieprasījumā ir jāiekļauj sīka informācija no sērijas numura plāksnītes. Iekļaujiet artikula numuru (1), sērijas numuru (2) un modeļa numuru (3).

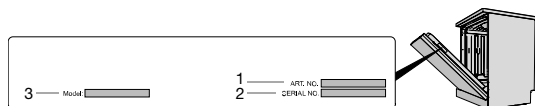

Atbilstības deklarācija

Ar šo mēs apliecinām, ka šī ierīce atbilst attiecīgajām Eiropas direktīvām un attiecīgo standartu prasībām.

Hisense



908243-a11

Mēs saglabājam tiesības veikt izmaiņas.