

---

## **ИНСТРУКЦИЯ ПО ЭКСПЛУАТАЦИИ**

Посудомоечная машина

RU

DWCB1331.W

DWCB1331.S

# Содержание

<b>Ваша посудомоечная машина</b> .....	<b>3</b>	Выгрузка посудомоечной машины .....	23
Добро пожаловать в нашу растущую семью ASKO! .....	3	Таблица программ .....	24
<b>Указания по технике безопасности</b> .....	<b>4</b>	<b>Настройки</b> .....	<b>25</b>
Установка .....	5	Открытие Меню настроек посудомоечной машины .....	25
Хранение в зимнее время и транспортировка .....	5	<b>Уход и очистка</b> .....	<b>31</b>
Функция защиты от перелива .....	5	Добавление ополаскивателя .....	31
Упаковка .....	6	Добавление соли .....	31
Утилизация .....	6	Очистка фильтров .....	32
<b>Перед первой мойкой</b> .....	<b>7</b>	Очистка разбрызгивателей .....	33
1. Жесткость воды .....	7	Очистка посудомоечной машины внутри и снаружи .....	34
2. Основные настройки .....	8	Удаление засоров .....	35
3. Автоматическое дозирование .....	10	<b>Поиск и устранение неисправностей</b> ...	<b>37</b>
<b>Экономичное мытье</b> .....	<b>12</b>	<b>Установка</b> .....	<b>43</b>
Посудомоечная машина расходует меньше энергии и воды .....	12	Указания по технике безопасности .....	43
<b>Загрузка машины</b> .....	<b>13</b>	Приспособление для защиты дверцы при транспортировке .....	44
Хрупкая посуда .....	13	Установка посудомоечной машины .....	44
Влияние загрузки на результаты мытья ...	13	Приклейте защитную пленку .....	45
Корзины посудомоечной машины .....	14	Подключение к системе автоматического дозирования .....	45
Верхняя корзина .....	14	Регулировка высоты и установка машины на место .....	47
Нижняя корзина .....	15	Подсоединение к сливу .....	48
Корзина для столовых приборов .....	16	Подсоединение к водопроводу .....	49
<b>Использование посудомоечной машины</b> .....	<b>18</b>	Подсоединение к электрической сети .....	50
Добавление моющего средства .....	18	Крепление посудомоечной машины с помощью винтов .....	51
Главный выключатель электропитания .....	20	Нижняя панель посудомоечной машины ...	52
Выбор программы .....	20	<b>Сервис</b> .....	<b>53</b>
Запуск посудомоечной машины .....	21	Паспортная табличка .....	53
Оставшееся время .....	21	Дата производства .....	53
Индикатор состояния .....	22	Техобслуживание и ремонт .....	53
Остановка или изменение программы .....	22	Условия гарантийного обслуживания .....	53
Если необходимо загрузить больше посуды .....	22	Информация о производителе .....	55
Если посудомоечная машина выключена из-за сбоя электропитания .....	22	Информация об импортёре .....	55
После окончания программы .....	23	<b>Техническая информация</b> .....	<b>56</b>
Как повысить эффективность сушки .....	23	Технические данные .....	56

# Ваша посудомоечная машина

## Добро пожаловать в нашу растущую семью ASKO!

Мы гордимся своей техникой. Мы хотим, чтобы она помогала делать мир лучше и повышать качество жизни для вас и ваших близких. Мы надеемся, что этот прибор станет надёжным помощником на долгие годы.

Перед использованием прибора ознакомьтесь с инструкцией по эксплуатации. В ней вы найдёте общие советы, информацию о возможных настройках и регулировках, а также о том, как лучше всего ухаживать за своим прибором.

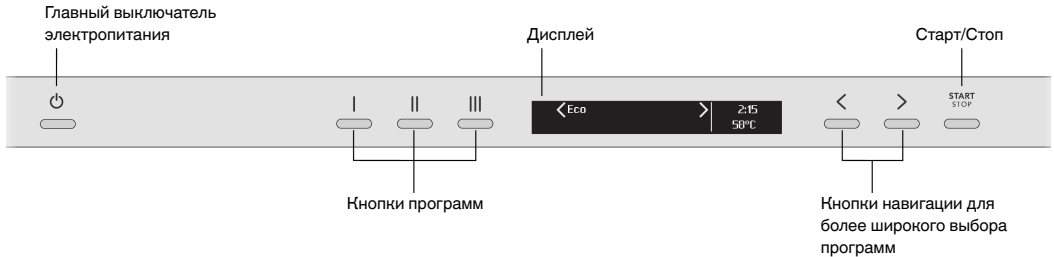

Установите посудомоечную машину, смотрите раздел *Установка*. Затем откройте дверь и нажмите главный выключатель электропитания, чтобы начать использовать машину.

«**Welcome to your new ASKO. This is a first time set up.**» отображается на дисплее при первом включении посудомоечной машины. От выбора правильных настроек зависит эффективность мойки. См. стр. 7.

Посудомоечную машину можно подключать к одной или нескольким системам автоматического дозирования профессиональных посудомоечного средства и ополаскивателя. Это упрощает повседневную эксплуатацию машины и снижает риск чрезмерного дозирования.

## Указания по технике безопасности

- Ознакомьтесь с инструкцией по эксплуатации и храните ее в надежном месте!
- Посудомоечную машину запрещено использовать в любых целях, не указанных в этой инструкции по эксплуатации.
- Ставьте на дверцу машины и в ее корзины только посуду.
- Не оставляйте дверцу машины открытой, поскольку о нее можно споткнуться.
- Добавляйте только обычные моющие средства для посудомоечных машин в отделение для моющего средства посудомоечной машины. (Если подключена система автоматического дозирования профессионального посудомоечного средства, отделение для моющего средства посудомоечной машины не используется).
- Используйте внешние контейнеры для автоматической дозировки профессиональных посудомоечного средства и ополаскивателя. (Не допускается использовать профессиональные посудомоечное средство и ополаскиватель для автоматической дозировки в отделениях для моющего средства и ополаскивателя посудомоечной машины.)
- Этот прибор может использоваться детьми старше 8 лет и людьми с ограниченными физическими и умственными способностями, потерей памяти или с недостатком опыта или знаний. Такое использование возможно, только если они находятся под присмотром или получили инструкции по безопасному использованию прибора и понимают опасности, связанные с его эксплуатацией. Дети могут очищать прибор только под присмотром.
- Замену поврежденного сетевого кабеля должен выполнять только квалифицированный электрик.
- Эту посудомоечную машину разрешено использовать в домашних и близких к ним условиях, например:
  - на кухнях для персонала в магазинах, офисах и других рабочих помещениях;
  - в фермерских хозяйствах;

# Указания по технике безопасности

- в учреждениях гостиничного типа;
- в гостиницах с полупансионом.

Используйте посудомоечную машину только в домашних условиях для мойки посуды, предназначенной для бытового применения. Все другие виды использования запрещены.

- Не загружайте в машину посуду с остатками растворителей. Это может привести к взрыву. Также в машине запрещено мыть посуду, покрытую золой, воском или смазкой.
- Следите за детьми. Не позволяйте детям играть с прибором. Будьте особенно внимательны, если дверца открыта. Внутри может оставаться моющее средство! После добавления моющего средства сразу запускайте посудомоечную машину.
- Для ремонта и технического обслуживания допускается использовать только оригинальные запасные части.

## ПРЕДОСТЕРЕЖЕНИЕ!

Ножи и другие острые предметы необходимо располагать острием вниз в корзине для столовых приборов или горизонтально в других корзинах.

## ПРЕДОСТЕРЕЖЕНИЕ!

Не допускайте детей к посудомоечной машине. В ней используется едкое моющее средство!

## Установка

См. раздел «Установка».

## Хранение в зимнее время и транспортировка

Храните посудомоечную машину в помещении с плюсовой температурой и избегайте перевозок машины на дальние расстояния при сильных морозах.

## Функция защиты от перелива

Если в машину набрано слишком много воды, система защиты от перелива перекрывает подачу воды и начинает откачивать ее. Если срабатывает система защиты от перелива, на дисплее отображается Перелив воды. В этом случае перекройте подачу воды и обратитесь в сервисный центр.

## Упаковка

Внешняя упаковка защищает изделие от повреждений во время транспортировки. Упаковочный материал подлежит переработке. Разделяйте упаковочные материалы, чтобы сократить использование сырьевых ресурсов и образование отходов. Дилер может отправлять упаковку на переработку или сообщить адрес ближайшего центра вторичной переработки. Состав упаковки:

- Гофрированный картон, изготовленный практически на 100% из переработанного материала.
- Пенополистирол (EPS) без хлора или фтора.
- Опоры из необработанного дерева.
- Защитная полиэтиленовая (PE) упаковка.

## Утилизация

Посудомоечная машина изготовлена с учетом возможности ее утилизации, о чем свидетельствует соответствующая маркировка.

Перед утилизацией машины в связи с окончанием срока службы необходимо предотвратить возможность ее дальнейшего использования. Для этого вытяните шнур питания и обрежьте его как можно короче.

Чтобы узнать, как и куда сдать машину на переработку, обращайтесь в местные компетентные органы.

## 1. Жесткость воды

Для качественной мойки посуды в посудомоечной машине необходимо использовать мягкую воду (воду с низкой минерализацией). Жесткая вода оставляет белый налет на посуде и внутренних поверхностях посудомоечной машины.

### Проверка жесткости воды

Жесткость воды определяется по немецкой (°dH) или французской (°fH) шкале жесткости воды.

Если жесткость подаваемой воды превышает 4°dH (6°fH), ее нужно смягчать. Для этого используется автоматический встроенный смягчитель воды. Для максимальной эффективности смягчитель необходимо отрегулировать с учетом жесткости поступающей воды. После регулировки смягчителя дозируйте моющее средство и ополаскиватель для мягкой воды. test

Чтобы узнать жесткость воды в своем регионе, обратитесь на местную водопроводную станцию.

Обратите внимание на жесткость воды: \_\_\_\_\_

Немецкая шкала жёсткости воды	Французская шкала жёсткости воды	Рекомендуемая настройка
0-3°dH	0-5°fH	0
4-5°dH	6-9°fH	1
6-8°dH	10-14°fH	2
9-11°dH	15-20°fH	3
12-14°dH	21-25°fH	4
15-19°dH	26-34°fH	5
20-24°dH	35-43°fH	6
25-29°dH	44-52°fH	7
30-39°dH	53-70°fH	8
40°dH	71°fH	9

Если жесткость воды превышает 20°dH (36°fH), рекомендуется подключение внешнего смягчителя воды.

### Повышенный расход воды и энергии во время регенерации

Регулярная регенерация встроенного в посудомоечную машину смягчителя воды необходима для поддержания его в рабочем состоянии. Регенерация увеличивает время выполнения программы мытья посуды, а вместе с ним расход энергии и воды. Частота регенерации смягчителя воды посудомоечной машины зависит от выбранной настройки.

Пример. Если программа Экологичная выполняется с водой жесткостью 14 °dH (25 °fH), регенерация смягчителя воды происходит с регулярными интервалами (после 6 циклов мойки посуды), расход энергии увеличивается на 0,015 кВт, а воды — на 2,3 литра, и время программы возрастает на 3 минуты. Регенерация выполняется в ходе основной мойки программы.

# Перед первой мойкой

## ПРЕДОСТЕРЕЖЕНИЕ!

Жесткая вода оставляет белый налет на посуде и внутренних поверхностях посудомоечной машины. Поэтому важно правильно выбирать настройку смягчителя воды! Смотрите Жесткость воды.

Не допускается запускать посудомоечную машину с пустым отделением для соли, если жесткость подаваемой воды превышает 4°dH (6°fH).

## 2. Основные настройки

Откройте дверь и нажмите главный выключатель электропитания.

«Welcome to your new ASKO. This is a first time set up.» отображается на дисплее. От выбора правильных настроек зависит эффективность мойки.

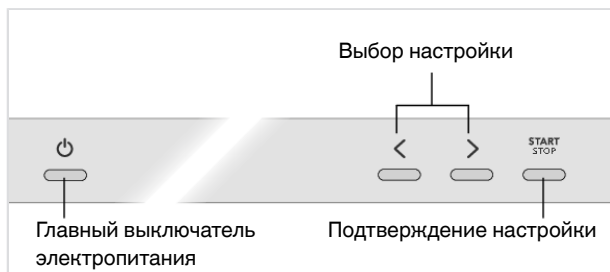

### Настройки

#### 1. Language (Язык)

Выберите язык отображения информации на экране.

#### 2. Мощность 10 Amp/16 Amp

Эта посудомоечная машина предназначена для подключения к электросети с предохранителями на 10 Amp или 16 Amp.

Вода в посудомоечной машине будет нагреваться быстрее, и программа мытья будет выполняться быстрее, если выбрать 16 Amp.

Выберите 10 Amp или 16 Amp в соответствии с параметрами электросети вашего дома.

*Заводские предустановки: 16 Amp*

#### 3. Ополаскиватель 0/1/2/3/4/5/TAB<sup>1)</sup>



# Перед первой мойкой

При использовании ополаскивателя посуда сушится быстрее и лучше. Кроме того, это помогает добиться лучшего результата мытья посуды.

Выберите дозировку ополаскивателя. Для дозатора ополаскивателя можно выбирать значение от 0 (Выкл.) до 5 (Большая дозировка).

Если используется моющее средство «все в одном», содержащее ополаскиватель, можно активировать настройку TAB. Подробнее о моющем средстве «все в одном» см. в разделе *Использование посудомоечной машины*.

*Заводские предустановки: 5*

- 1) *Настройка отключается после включения автоматического дозирования профессионального ополаскивателя. В этом случае не требуется добавлять ополаскиватель.*

## Добавление ополаскивателя



Добавьте ополаскиватель в отделение для ополаскивателя (если посудомоечная машина не подключена к системе автоматического дозирования ополаскивателя).

1. Откройте крышку отделения для ополаскивателя.
2. Аккуратно добавьте ополаскиватель до указанного уровня **max**.
3. Вытрите брызги вокруг отделения.
4. Плотнo закройте крышку.

## 4. Жесткость воды 0/1/2/3/4/5/6/7/8/9

Регулировка смягчителя воды. Выберите настройку в зависимости от жёсткости воды. Важно правильно выбрать эту настройку!

Не забудьте засыпать соль в отделение для соли после установки смягчителя воды на 1 - 9.

*Для воды с жёсткостью ниже 4°dH (6°fH) выберите 0. Смягчитель воды отключается и соль не требуется.*

*Заводские предустановки: 6*

# Перед первой мойкой

## ✦ Добавление соли

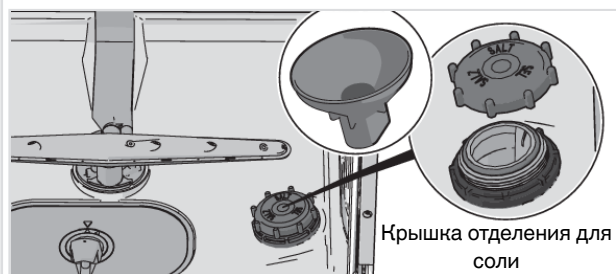

1. Открутите крышку отделения для соли.
2. Поместите входящую в комплект поставки воронку в отверстие отделения для соли. Сначала налейте в него примерно 1 л воды.
3. Затем добавьте соль, максимум 630 г, заполнив отделение. Используйте крупнозернистую соль или специальную соль для посудомоечных машин.
4. Стряхните лишнюю соль и плотно закрутите крышку.

Чтобы избежать появления ржавых пятен, сразу после засыпания соли запускайте программу мойки.

Информацию об изменении выбранной настройки смотрите в разделе *Настройки*.

## 3. Автоматическое дозирование

Посудомоечную машину можно подключать к одной или нескольким системам автоматического дозирования профессиональных посудомоечного средства и ополаскивателя. Это упрощает повседневную эксплуатацию машины и снижает риск чрезмерного дозирования.

### Пошаговая инструкция

- Подключите внешние кабели для автоматической дозировки профессиональных посудомоечного средства и ополаскивателя. Также подсоедините шланги, поставляемые в комплекте. См. раздел *Установка*.
- Активируйте Система авт. доз. в разделе Меню настроек посудомоечной машины. Смотрите раздел *Настройки*.
- Добавляйте профессиональные посудомоечное средство и ополаскиватель, предназначенные для автоматического дозирования, в соответствующие внешние контейнеры. Выберите Продуть патрубок для дозирования моющего средства и ополаскивателя.

## ВНИМАНИЕ!

Заранее добавляйте профессиональные посудомоечное средство и ополаскиватель в соответствующие внешние контейнеры, чтобы предотвратить попадание воздуха в систему.

## ПРЕДОСТЕРЕЖЕНИЕ!

Внимание! Работа с профессиональными посудомоечным средством и ополаскивателем сопряжена с определенным риском. При работе с этими продуктами используйте защитные перчатки и очки.

Соблюдайте меры безопасности поставщика, касающиеся обращения и хранения мощных средств и ополаскивателей.

## Посудомоечная машина расходует меньше энергии и воды

При использовании посудомоечной машины в жилых помещениях обычно расходуется меньше энергии и воды, чем при мытье посуды вручную.

### Не ополаскивайте посуду перед мойкой

Не ополаскивайте посуду под проточной водой, поскольку это увеличивает расход энергии и воды. Просто удалите крупные остатки пищи с посуды перед ее загрузкой в посудомоечную машину.

### Выбирайте экологически чистые моющие средства

Всегда читайте экологическую декларацию на упаковке товара.

Слишком большое количество моющего средства, ополаскивателя и соли ухудшает результат мойки и отрицательно влияет на окружающую среду.

### Запускайте посудомоечную машину полностью загруженной

Чтобы сэкономить электроэнергию и воду, дождитесь заполнения посудомоечной машины перед запуском программы. Чтобы избежать появления неприятного запаха, ополосните посуду с помощью программы Полоскание.

### Запускайте программы с более низкой температурой

Если посуда слегка загрязнена, можно выбрать программу с низкой температурой.

### Выберите программу мойки посуды – Экологичная

Программа мойки разработана для эффективной мойки с использованием как можно меньшего количества энергии и воды. Программа обеспечивает мойку при низкой температуре в течение продолжительного времени.

### Выберите настройку – Автоматическое открывание

Эффективность сушки повышается, если использовать опцию Автоматическое открывание, которая автоматически открывает дверь посудомоечной машины. Перед разгрузкой посудомоечной машины подождите, когда индикация на машине сообщит о завершении программы и когда остынет посуда. (Мебель, в которую встроена посудомоечная машина, должна быть защищена от конденсации влаги из машины.)

### Подключение холодной воды

Подключите посудомоечную машину к водопроводу холодной воды, если отопление в здании масляное, электрическое или газовое.

### Подключение к водопроводу горячей воды

Подключите посудомоечную машину к водопроводу горячей воды (макс. 70 °C), если отопление в здании энергосберегающее, например, центральное, с использованием солнечной или геотермальной энергии. Подключение к горячей воде сокращает продолжительность мойки и расход электроэнергии посудомоечной машиной.

## ВНИМАНИЕ!

Не допускается превышение допустимой температуры воды. Некоторые материалы посуды не выдерживают воздействие высоких температур.

## Хрупкая посуда

Некоторую посуду нельзя мыть в посудомоечной машине. Это может быть обусловлено разными причинами. Одни материалы не выдерживают высокую температуру, другие могут быть повреждены моющим средством.

Обращайтесь осторожно с изделиями ручной работы, хрупкими украшениями, изделиями из хрустала и стекла, серебра, меди, олова, алюминия, дерева и пластика. Обращайте внимание на маркировку «Для посудомоечной машины».

## Хрупкий декор

Не мойте в посудомоечной машине фарфор с декором поверх глазури. Его можно отличить по шероховатой поверхности.

## Хрусталь и стекло

Хрупкую посуду из хрустала/стекла, например, хрустального стекла Orrefors, мойте с помощью программы бережной мойки Хрусталь. Используйте небольшое количество моющего средства и размещайте посуду так, чтобы она не соприкасалась во время мойки.

При использовании ополаскивателя посуда сушится быстрее и лучше. Кроме того, это помогает добиться лучшего результата мытья посуды.

*Расписанная вручную стеклянная посуда, антикварная и очень хрупкая посуда не подлежат мойке в посудомоечной машине.*

## Серебро

Не допускайте соприкосновения столовых предметов из серебра и нержавеющей стали, иначе на серебре могут появиться мутные пятна.

## Алюминий

Если мыть алюминиевую посуду в посудомоечной машине, она может потерять блеск. Тем не менее качественные алюминиевые сковороды и кастрюли в меньшей степени подвержены влиянию моющего средства и их можно мыть в посудомоечной машине.

## Столовые приборы с приклеенными ручками

Некоторые типы клея не выдерживают мойку в посудомоечной машине, поэтому ручки столовых приборов могут отклеиться.

## Влияние загрузки на результаты мытья

Загружайте посуду так, чтобы обеспечить наилучшие результаты мойки и сушки с минимальным потреблением энергии и воды. Это поможет вашей посудомоечной машине промыть все поверхности, а также максимально тщательно просушить посуду.

- Посуда должна располагаться загрязненной поверхностью вниз или внутрь машины!
- Не допускается размещать посуду внутри или сверху другой посуды.
- Полую посуду, такую как чашки, размещайте под углом, чтобы вода при ополаскивании стекала. Это также важно для изделий из пластика.
- Небольшие предметы помещайте в корзину для столовых приборов, чтобы они не проваливались через корзину посудомоечной машины.

## ВНИМАНИЕ!

Обеспечьте свободное вращение разбрызгивателей.

# Загрузка машины

## Корзины посудомоечной машины

Посудомоечная машина оборудована верхней корзиной и нижней корзиной с корзиной для столовых приборов.

*Внешний вид и набор корзин может отличаться в зависимости от модели посудомоечной машины.*

## Верхняя корзина

Загрузите стаканы, чашки, миски, небольшие тарелки и блюда в верхнюю корзину. Посуда должна располагаться загрязненной поверхностью вниз или внутрь машины! Разместите винные бокалы на предназначенной для них полке, а ножи — в специальной подставке справа.

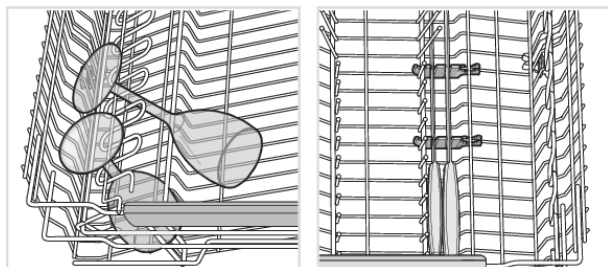
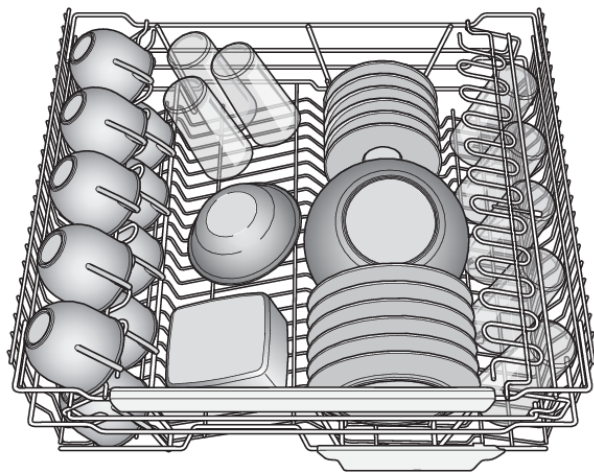

## Подъем верхней корзины

1. Выдвиньте верхнюю корзину.
2. Поднимите ее за края.

## Опускание верхней корзины

1. Выдвиньте верхнюю корзину.
2. Потяните стопорные рукоятки с обеих сторон корзины, чтобы опустить ее.

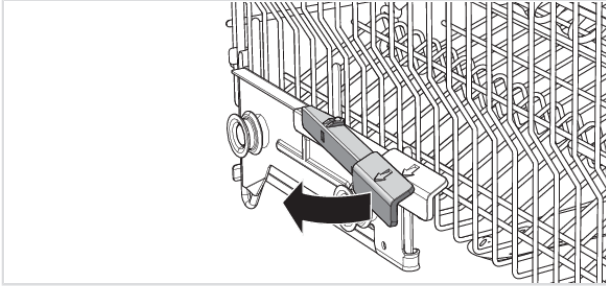

## Нижняя корзина

В нижней корзине разместите обеденные и закусочные тарелки, сервировочные блюда и кастрюли, а также столовые приборы (в специальной корзине).

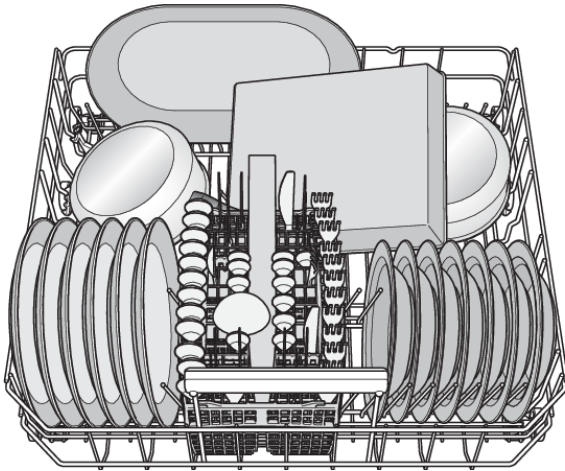

## Складные держатели

При мытье кастрюль опускайте складные держатели (подставки для тарелок). Чтобы выдвинуть складные держатели и поменять их положение, нажмите на защелку.

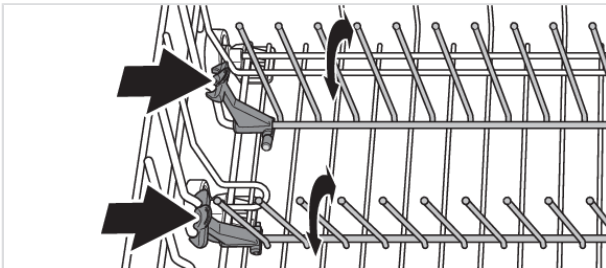

# Загрузка машины

## Мытье больших тарелок

Сдвиньте складные держатели и их крепления, чтобы увеличить пространство между рядами держателей для установки в нижнюю корзину тарелок, диаметр которых превышает 25 см.

## Дополнительный аксессуар

Приобретите полку для фужеров, вмещающую шесть высоких<sup>1)</sup> бокалов для вина. Полка для фужеров предназначена для эффективной мойки и сушки высоких винных бокалов. Полка для фужеров устанавливается в задней части нижней корзины. Эту принадлежность можно приобрести там же, где была куплена машина.

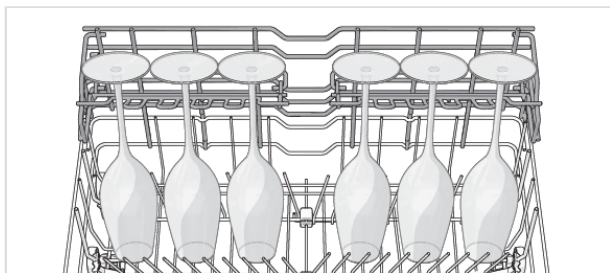

## Корзина для столовых приборов

Располагайте столовые приборы ручками вниз (за исключением ножей) и распределяйте их максимально равномерно. Не прижимайте ложки друг к другу.

Располагайте корзину для столовых приборов в передней части нижней корзины по центру, чтобы максимально эффективно задействовать уникальную форсунку (Power Zone Cutlery™), предназначенную для корзины столовых приборов.

## ПРЕДОСТЕРЕЖЕНИЕ!

Ножи и другие острые предметы необходимо располагать острием вниз в корзине для столовых приборов или горизонтально в других корзинах.

## Складная секция для небольших предметов

В центре корзины для столовых приборов есть складная секция для небольших предметов с короткой ручкой, например насадок для миксера.

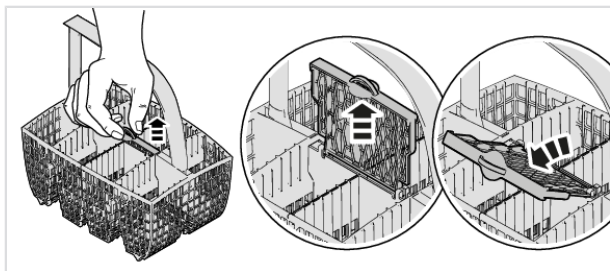

<sup>1)</sup> Высота: макс. 25 см, диаметр: макс. 7,5 см



## Дополнительный аксессуар

Приобретите дополнительную корзину для столовых приборов. Универсальная дополнительная корзина для столовых приборов снимается и устанавливается на нижнюю корзину или большую корзину для столовых приборов, увеличивая её объём. Эту принадлежность можно приобрести там же, где была куплена машина.

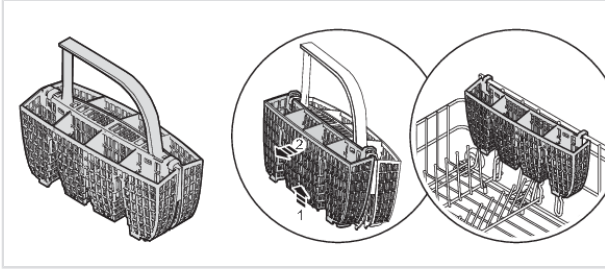

# Использование посудомоечной машины

## Добавление моющего средства

Добавьте моющее средство в отделение для моющего средства (если посудомоечная машина не подключена к системе автоматического дозирования профессионального посудомоечного средства).

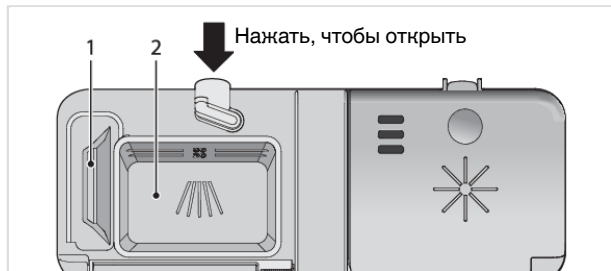

1. Отделение для моющего средства (предварительная мойка)
2. Отделение для моющего средства (основная мойка)

Количество моющего средства можно изменять в зависимости от жесткости воды.

Соблюдайте инструкции, указанные на упаковке моющего средства. Дозируйте моющее средство и ополаскиватель как для мягкой воды, поскольку в посудомоечной машине используется устройство для ее смягчения.

Слишком большое количество моющего средства ухудшает результат мойки и отрицательно влияет на окружающую среду.

Моющее средство необходимо добавлять в сухое отделение для моющего средства. Отделение для моющего средства разделено на две части: для предварительной мойки и для основной мойки. При использовании порошкового или жидкого моющего средства добавляйте небольшое количество моющего средства в отделение для предварительной мойки. При возникновении вопросов свяжитесь с производителем моющего средства.

### ВНИМАНИЕ!

Применяйте только моющие средства, предназначенные для посудомоечных машин! Не пользуйтесь жидкостью для мытья посуды. Образующаяся пена снизит эффективность мойки.

### Таблетки для посудомоечных машин

Если крышка дозатора закрывается с трудом, разделите таблетку пополам. Если крышка прилегает слишком плотно или не открывается должным образом, таблетка моющего средства может застрять.

### ВНИМАНИЕ!

Таблетки не рекомендуется использовать в быстрых программах (менее 75 минут). В этом случае лучше применять жидкое или порошкообразное моющее средство.

# Использование посудомоечной машины

## **Моющее средство «все в одном»**

На рынке представлены различные типы моющих средств «всё в одном». Внимательно читайте указания по использованию этих средств.

Если используется моющее средство «всё в одном», содержащее ополаскиватель, можно активировать настройку TAB. Обратите внимание, что отделение для соли должно быть заполнено солью.

## **ВНИМАНИЕ!**

Оптимальные результаты мойки и сушки достигаются с использованием обычного моющего средства для посудомоечной машины совместно с отдельно подаваемыми ополаскивателем и солью.

# Использование посудомоечной машины



## Главный выключатель электропитания

Откройте дверь и нажмите на главный выключатель электропитания. Откройте водопроводный кран, если он закрыт.

## Выбор программы

Чтобы выбрать программу, нажмите одну из кнопок программ I, II или III. Программу также можно выбрать, нажимая кнопку навигации < или > до отображения на дисплее требуемой программы.

Выберите программу в соответствии со степенью загрязненности и типом посуды.

### Экологичная

Эта программа предназначена для мойки умеренно загрязненной посуды и является самой эффективной по расходу энергии и воды.

### Хрусталь

Эта программа предназначена для мойки хрупкой стеклянной посуды, которая использовалась недавно и не требует особенно мощной программы. Можно мыть и фарфоровую посуду. Информацию смотрите также *Хрупкая посуда* в разделе *Загрузка машины*.

### Интенсивная

Программа с высокой температурой для растворения жира на очень загрязненной посуде, в том числе кастрюлях и формах для запекания. Если такой посуды недостаточно для заполнения машины, то в корзины также можно загрузить тарелки и т. п.

### Быстрая

Программа для слегка загрязненной стеклянной и фарфоровой посуды, например кофейных чашек.

### Полоскание

Программа для ополаскивания посуды при постепенной загрузке машины.

### Ежедневная<sup>2)</sup>

Эффективная программа мойки для повседневного применения удаляет засохшие остатки пищи, но не справляется с пригоревшими (например, на формах для запекания).

# Использование посудомоечной машины

## II Sani<sup>2)</sup>

Эта программа лучше всего подходит для ситуаций, когда требования к гигиене очень высоки. Температура основной мойки составляет 60 °С. Окончательное ополаскивание выполняется при температуре 85 °С в течение 4 минут.

## III Sani Быстрая<sup>2)</sup>

Если вам необходима более быстрая программа, которая также удовлетворяет требованиям к гигиене, выберите вариант «Sani Быстрая». Температура основной мойки составляет 50 °С. Окончательное ополаскивание выполняется при температуре 85 °С в течение 4 минут.

### Самоочистка

Программа самоочистки для гигиенической очистки камеры посудомоечной машины, разбрызгивателей и трубок разбрызгивателей.

Эта программа должна запускаться (без посуды в машине) с обычным моющим средством для посудомоечных машин или лимонной кислотой. На рынке также представлены специальные чистящие средства для посудомоечных машин. Информацию по удалению накипи смотрите *Камера посудомоечной машины* в разделе *Уход и очистка*.

### START STOP Запуск посудомоечной машины

Нажимайте Start/Stop, пока на дисплее не отобразится символ «Прог запущена, закр дверь». Это говорит о том, что посудомоечная машина готова к запуску. Чтобы посудомоечная машина начала работать, её дверь должна быть плотно закрыта.

Машина выключается, если она не запускается или дверь остаётся открытой в течение 2 минут с момента последнего нажатия кнопки.

### Оставшееся время

После выбора программы отображается продолжительность последнего выполнения программы.

После запуска посудомоечной машины на дисплее отображается оставшееся время программы. Показания оставшегося времени обновляются после нагрева воды для последнего ополаскивания.

Время выполнения программы зависит от температуры подаваемой воды и окружающей среды, количества посуды, а также других факторов.

При первом запуске любой программы на дисплее отображается примерное время до завершения, которое может немного отличаться от фактического. Однако при следующем запуске машина будет вычислять это время исходя из того, как долго выполнялась программа в прошлый раз.

<sup>2)</sup> Кнопка программы I/II/III. Предварительно назначенные для кнопок программы можно изменять. Смотрите раздел *Настройки*.

# Использование посудомоечной машины

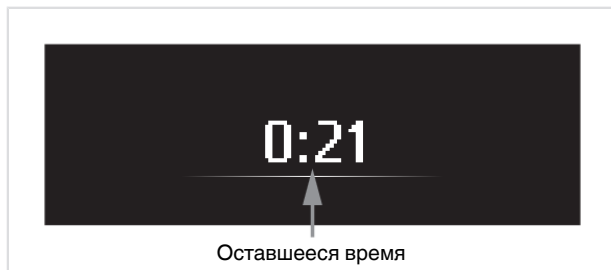

## Индикатор состояния

Разные цвета индикатора состояния на дисплее передней панели передают различную информацию.

### **Синий - можно загрузить больше**

Программа запущена, но в машину можно добавить посуду.

### **Красный - не загружать**

В машину нельзя добавлять посуду (иначе эффективность мойки снизится).

*Мигающий индикатор указывает на то, что дверца была открыта во время выполнения программы. Если он мигает при закрытии двери, произошла ошибка. См. раздел Поиск и устранение неисправностей.*

### **Зелёный - выгрузна**

Программа мойки посуды завершена. Индикатор состояния остаётся включенным в течение 15 минут.

## Остановка или изменение программы

Если после запуска посудомоечной машины необходимо изменить программу, откройте дверь, нажмите и удерживайте Start/Stop три секунды. Добавьте дополнительное моющее средство, если крышка дозатора моющего средства открылась (это происходит автоматически, если подключена система автоматического дозирования). Затем выберите новую программу, нажмите Start/Stop и закройте дверь.

## Если необходимо загрузить больше посуды

Откройте дверь. Посудомоечная машина автоматически остановится. Загрузите посуду и закройте дверь. Через некоторое время посудомоечная машина продолжит выполнение программы.

## Если посудомоечная машина выключена из-за сбоя электропитания

Если программа мойки не завершена, то она продолжится при восстановлении электропитания.

### **ВНИМАНИЕ!**

Если во время сушки питание отключается или дверца открывается более чем на две минуты, выполнение программы не возобновляется.

# Использование посудомоечной машины

## После окончания программы

По завершении программы на дисплее появляется надпись «END».

В конце программы будет подан один короткий звуковой сигнал. В главе *Настройки* описано, как можно изменить данную функцию.

Посудомоечная машина автоматически выключается после завершения программы.

Перекрывайте водопроводный кран после каждого использования (если этого требует ваша страховая компания).

## Как повысить эффективность сушки

- Полностью загрузите машину.
- Полую посуду, такую как чашки, размещайте под углом, чтобы вода при ополаскивании стекала. Это также важно для изделий из пластика.
- Долейте ополаскиватель или увеличьте его дозировку.
- Включите опцию Автоматическое открывание.
- Перед выгрузкой из посудомоечной машины дождитесь остывания посуды.

## Выгрузка посудомоечной машины

Нагретый фарфор более хрупкий. Перед выгрузкой оставьте посуду остывать в посудомоечной машине.

Сначала выгружайте нижнюю корзину во избежание попадания капель воды с верхней корзины на посуду в нижней корзине.

# Использование посудомоечной машины

Таблица программ

Программа	Предвар. мойка	Основная мойка	Количество ополаскиваний	Последнее ополаскивание	Показатели расхода <sup>1)</sup>				
					Холодная вода <sup>2)</sup>		Горячая вода <sup>3)</sup>		Расход воды (л)
					Продолж. мойки (примерно час:мин)	Приблиз. потребление энергии (кВт/ч)	Продолж. мойки (примерно час:мин)	Приблиз. потребление энергии (кВт/ч)	
Экологичная <sup>4)</sup>		50 °C	2	60 °C	3:25	1,1	3:10	0,7	10,5
Хрусталь		45 °C	2	50 °C	1:30	0,7	1:20	0,3	9,0
Интенсивная	2	70 °C	2	70 °C	2:15	1,6	2:05	1,0	16,5
Быстрая		<55 °C	2	<60 °C	0:20	0,6	0:20	0,5	9,5
Полоскание			1	--- °C	0:07	0,01	0:07	0,01	3,5
Ежедневная	2	60 °C	2	65 °C	1:50	1,2	1:40	0,8	16,0
Sani	1	60 °C	2	85 °C	1:10	1,7	1:00	1,2	13,0
Sani Быстрая	1	50 °C	3	85 °C	0:45	1,6	0:29	1,1	16,0
Самоочистка		70 °C	2	85 °C	1:05	1,6	0:55	1,4	9,0

<sup>1)</sup> Показатели расхода зависят от температуры подаваемой воды, температуры в помещении, объема загрузки, выбора дополнительных функций и других факторов.

<sup>2)</sup> При подаче холодной воды (ок. 15 °C).



<sup>3)</sup> При подаче горячей воды (ок. 60 °C).

<sup>4)</sup> Эта программа подходит для мойки умеренно загрязненной посуды и является самой эффективной с точки зрения расхода энергии и воды.



## Открытие Меню настроек посудомоечной машины

Откройте дверь, нажмите главный выключатель и удерживайте его, пока не загорится подсветка дисплея.

Чтобы открыть Меню настроек посудомоечной машины, нажмите кнопки навигации:  x 3,  
 x 3

Для выхода из Меню настроек посудомоечной машины, выберите Выход и подтвердите свой выбор с помощью Start/Stop.

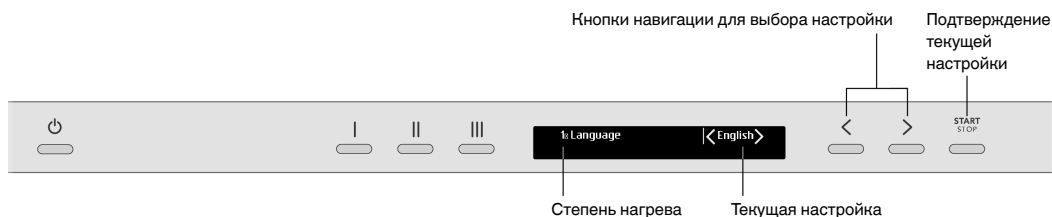

Настройки	Опции	
1. Язык	English/Svenska/Dansk/ Norsk/Suomi/Nederlands/ Français/Deutsch/Italiano/ Русский/Español/ Português/Sloven./ Eesti/Latviešu/Lietuvių/ Hrvatski/Polish/ 简体中文 / 繁體中文 / 日本語	Эта настройка позволяет выбрать язык текста на дисплее.
2. Выбор программ	Экологичная Ежедневная Хрусталь Интенсивная Быстрая Полоскание Sani Sani Быстрая Самоочистка	Вкл/Выкл / I / II / III Программы могут быть отображены или скрыты в меню. Выбрать между Вкл или Выкл. (Экологичная невозможно скрыть в меню.) Программы предварительно назначены для кнопок программ; I Ежедневная II Sani III Sani Быстрая Чтобы изменить назначенные для кнопок программы, выберите необходимую программу в меню, а затем I, II или III.

# Настройки

Настройки	Опции	
3. <b>Защит блокировка</b>	<i>Вкл/Выкл</i>	<p>Вы можете включить защитную блокировку (блокировка кнопок), чтобы предотвратить запуск посудомоечной машины детьми.</p> <p> &gt; Чтобы временно отключить и включить защитную блокировку, нажмите и удерживайте кнопку программы I и правую кнопку навигации в течение трёх секунд.</p>
4. <b>ПараметрыДисплея</b>	Контраст ВерхДисп1/2/3/4	Для настройки контрастности верхнего дисплея.
	Лого на ВерхДиспл <i>Вкл/Выкл</i>	Настройка, чтобы скрыть отображаемый на дисплее логотип.
	Темп. посл. мойки <i>Вкл/Выкл</i>	Температура последнего ополаскивания в последней запущенной программе. Эта информация отображается на дисплее посудомоечной машины при следующем включении машины.
	Инфо на ЛицДиспл1/2	<p>Можно выбрать информацию, которая отображается на дисплее передней панели.</p> <p>1 Индикатор состояния <i>Выкл</i> Оставшееся время<sup>3)</sup></p> <p>2 Индикатор состояния <i>Вкл</i> Оставшееся время+Состояние<sup>4)</sup></p>
5. <b>Звуковой сигнал</b>	<i>0/1/2/3</i>	Этот звуковой сигнал раздается при нажатии кнопок.
6. <b>ГромкостьСигнала</b>	<i>0/1/2/3</i>	<p>Звуковой сигнал свидетельствует об окончании программы мойки.</p> <p><i>Сообщения об ошибке всегда обозначаются громким звуковым сигналом.</i></p>
7. <b>Ополаскиватель</b> <sup>5)</sup> ♾	<i>0/1/2/3/4/5/ТАВ</i>	<p>Настройка дозировки ополаскивателя. Для дозатора ополаскивателя можно выбирать значение от 0 (Выкл.) до 5 (Большая дозировка).</p>

<sup>3)</sup> *Sani, Sani Быстрая: Оставшееся время+Состояние*

<sup>4)</sup> *Sani, Sani Быстрая: Оставшееся время+Состояние+Температура*

<sup>5)</sup> *Настройка отключается после включения автоматического дозирования профессионального ополаскивателя. В этом случае не требуется добавлять ополаскиватель.*

Настройки		Опции	
			<p>Дозировку ополаскивателя нужно увеличить, если:</p> <ul style="list-style-type: none"> <li>• на посуде появились разводы.</li> </ul> <p>Дозировку ополаскивателя нужно уменьшить:</p> <ul style="list-style-type: none"> <li>• на посуде появилась липкая белая или синяя пленка;</li> <li>• на посуде появились полосы;</li> <li>• образуется слишком много пены. Если вода очень мягкая, ополаскиватель следует разбавлять в пропорции 50:50.</li> </ul> <p>Если используется моющее средство «все в одном», содержащее ополаскиватель, можно активировать настройку TAB.</p>
8.	Шкала температур	°C/°F	Температура может отображаться в градусах Цельсия (°C) или Фаренгейта (°F).

# Настройки

Настройки	Опции																																		
<b>9. Жесткость воды</b>	<i>0/1/2/3/4/5/6/7/8/9</i>	<p>Регулировка смягчителя воды. Выберите настройку в зависимости от жёсткости воды. Важно правильно выбрать эту настройку!</p> <table border="1" data-bbox="609 325 1016 871"> <thead> <tr> <th data-bbox="609 325 745 443">Немецкая шкала жёсткости воды</th> <th data-bbox="745 325 882 443">Французская шкала жёсткости воды</th> <th data-bbox="882 325 1016 443">Рекомендуемая настройка</th> </tr> </thead> <tbody> <tr> <td data-bbox="609 443 745 485">0-3°dH</td> <td data-bbox="745 443 882 485">0-5°fH</td> <td data-bbox="882 443 1016 485">0</td> </tr> <tr> <td data-bbox="609 485 745 526">4-5°dH</td> <td data-bbox="745 485 882 526">6-9°fH</td> <td data-bbox="882 485 1016 526">1</td> </tr> <tr> <td data-bbox="609 526 745 568">6-8°dH</td> <td data-bbox="745 526 882 568">10-14°fH</td> <td data-bbox="882 526 1016 568">2</td> </tr> <tr> <td data-bbox="609 568 745 609">9-11°dH</td> <td data-bbox="745 568 882 609">15-20°fH</td> <td data-bbox="882 568 1016 609">3</td> </tr> <tr> <td data-bbox="609 609 745 651">12-14°dH</td> <td data-bbox="745 609 882 651">21-25°fH</td> <td data-bbox="882 609 1016 651">4</td> </tr> <tr> <td data-bbox="609 651 745 692">15-19°dH</td> <td data-bbox="745 651 882 692">26-34°fH</td> <td data-bbox="882 651 1016 692">5</td> </tr> <tr> <td data-bbox="609 692 745 734">20-24°dH</td> <td data-bbox="745 692 882 734">35-43°fH</td> <td data-bbox="882 692 1016 734">6</td> </tr> <tr> <td data-bbox="609 734 745 775">25-29°dH</td> <td data-bbox="745 734 882 775">44-52°fH</td> <td data-bbox="882 734 1016 775">7</td> </tr> <tr> <td data-bbox="609 775 745 817">30-39°dH</td> <td data-bbox="745 775 882 817">53-70°fH</td> <td data-bbox="882 775 1016 817">8</td> </tr> <tr> <td data-bbox="609 817 745 871">40°dH</td> <td data-bbox="745 817 882 871">71°fH</td> <td data-bbox="882 817 1016 871">9</td> </tr> </tbody> </table> <p>Не забудьте засыпать соль в отделение для соли после установки смягчителя воды на 1 - 9.</p> <p><i>Для воды с жёсткостью ниже 4°dH (6°fH) выберите 0. Смягчитель воды отключается и соль не требуется.</i></p>	Немецкая шкала жёсткости воды	Французская шкала жёсткости воды	Рекомендуемая настройка	0-3°dH	0-5°fH	0	4-5°dH	6-9°fH	1	6-8°dH	10-14°fH	2	9-11°dH	15-20°fH	3	12-14°dH	21-25°fH	4	15-19°dH	26-34°fH	5	20-24°dH	35-43°fH	6	25-29°dH	44-52°fH	7	30-39°dH	53-70°fH	8	40°dH	71°fH	9
Немецкая шкала жёсткости воды	Французская шкала жёсткости воды	Рекомендуемая настройка																																	
0-3°dH	0-5°fH	0																																	
4-5°dH	6-9°fH	1																																	
6-8°dH	10-14°fH	2																																	
9-11°dH	15-20°fH	3																																	
12-14°dH	21-25°fH	4																																	
15-19°dH	26-34°fH	5																																	
20-24°dH	35-43°fH	6																																	
25-29°dH	44-52°fH	7																																	
30-39°dH	53-70°fH	8																																	
40°dH	71°fH	9																																	
<b>10. Внутреннее освещение Питание выключено</b>	<i>Вкл/Выкл</i>	<p>Выберите, необходимо ли включение внутренней подсветки, когда посудомоечная машина выключена, а дверь открыта. (Если главный выключатель электропитания включен, внутренняя подсветка всегда включается, когда открывается дверь.)</p>																																	

Настройки	Опции	
11. Система авт.доз.	Моющее средство: 1-60/Выкл	Автоматическое дозирование моющего средства. Выберите, в течение скольких секунд будет подаваться моющее средство. <i>Моющее средство будет подаваться во время основной мойки.</i>
	Ополаскиватель: 1-60//Выкл	Автоматическое дозирование ополаскивателя. Выберите, в течение скольких секунд будет подаваться ополаскиватель. <i>Ополаскиватель будет подаваться во время последнего ополаскивания.</i>
12. Продуть патрубок	Моющее средство	Посудомоечная машина подает моющее средство в течение 30 секунд.
	Ополаскиватель	Посудомоечная машина подает ополаскиватель в течение 30 секунд.
13. Мощность	10 Amp/16 Amp	Эта посудомоечная машина предназначена для подключения к электросети с предохранителями на 10 Amp или 16 Amp. Вода в посудомоечной машине будет нагреваться быстрее, и программа мытья будет выполняться быстрее, если выбрать 16 Amp. Выберите 10 Amp или 16 Amp в соответствии с параметрами электросети вашего дома.
14. Автоматическое открывание 	Вкл/Выкл	Дверь посудомоечной машины открывается автоматически, что повышает эффективность сушки. Перед выгрузкой посудомоечной машины подождите, пока индикация на машине не будет указывать, что программа завершена, и пока не остынет посуда. (Мебель, в которую встроена посудомоечная машина, должна быть защищена от конденсации влаги из машины.)
15. Контейнер для соли пуст, Добавьте соль до запуска 	Вкл/Выкл	Предотвращение запуска программы мойки при отсутствии соли в отделении для соли. (Эта настройка неактивна, если для параметра Жесткость воды установлено значение 0.)

# Настройки

Настройки	Опции	
	<b>Выход</b>	<i>Для выхода из Меню настроек посудомоечной машины, выберите Выход и подтвердите свой выбор с помощью Start/Stop.</i>

## 💧 Добавление ополаскивателя

Если ополаскиватель нужно долить в машину, на дисплее появляется приведенный выше символ.

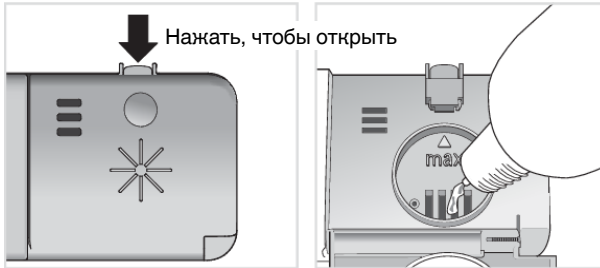

1. Откройте крышку отделения для ополаскивателя.
2. Аккуратно добавьте ополаскиватель до указанного уровня **max**.
3. Вытрите брызги вокруг отделения.
4. Плотнo закройте крышку.

Символ на дисплее может исчезнуть не сразу после наполнения, а через некоторое время.

## ★ Добавление соли

Если требуется досыпать соль, на дисплее появляется приведенный выше символ.

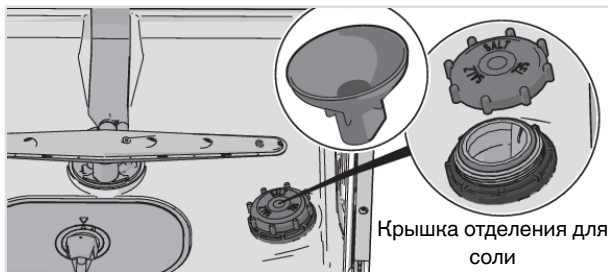

1. Открутите крышку отделения для соли.
2. Установите воронку, входящую в комплект поставки, в отверстие отделения для соли. (Вода требуется только для первого раза.)
3. Затем добавьте соль, максимум 630 г, заполнив отделение. Используйте крупнозернистую соль или специальную соль для посудомоечных машин.
4. Стряхните лишнюю соль и плотно закрутите крышку.

Символ на дисплее может исчезнуть не сразу после наполнения, а через некоторое время.

## ПРЕДОСТЕРЕЖЕНИЕ!

Чтобы избежать появления ржавых пятен, сразу после засыпания соли запускайте программу мойки.

Никогда не заливайте в отделение для соли моющее средство, иначе устройство для смягчения воды выйдет из строя!

## Очистка фильтров

### Фильтр грубой очистки

Фильтр грубой очистки задерживает крупные остатки пищи, чтобы они не попали в сливной насос. По мере необходимости очищайте фильтр, следуя указанным ниже инструкциям. Фильтр следует очищать с определенной регулярностью в зависимости от частоты использования посудомоечной машины.

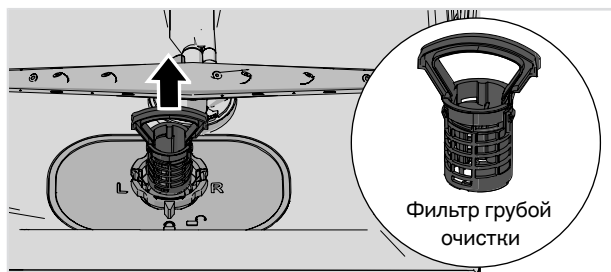

1. Поднимите фильтр грубой очистки за ручку.
2. Опорожните фильтр грубой очистки.
3. Установите фильтр грубой очистки на место. Нажимайте на фильтр до защелкивания.

### Фильтр тонкой очистки

Загрязнения автоматически смываются с фильтра тонкой очистки во время каждой мойки. При необходимости очищайте фильтр тонкой очистки. Фильтр следует очищать с определенной регулярностью в зависимости от частоты использования посудомоечной машины.

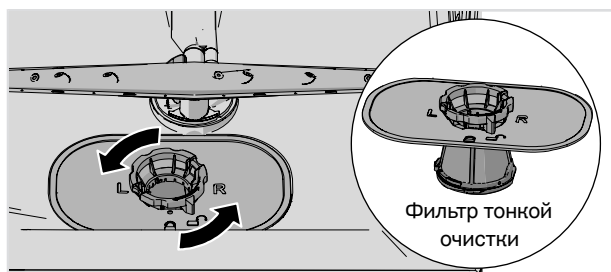

1. Поверните стопорное кольцо против часовой стрелки и поднимите фильтр тонкой очистки вверх.
2. Очистите фильтр тонкой очистки.



- Установите фильтр тонкой очистки и поверните стопорное кольцо по часовой стрелке до упора. Убедитесь в герметичном прилегании краёв фильтра.  
Не забудьте установить фильтр грубой очистки на место!

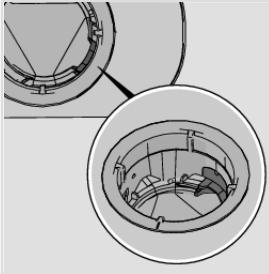

Убедитесь в установке  
цветного фиксатора с  
правой стороны нижнего  
слива.

## ВНИМАНИЕ!

Если фильтры грубой и тонкой очистки установлены неправильно, это может повлиять на результат мойки. Запрещено эксплуатировать посудомоечную машину без установленных фильтров!

## Очистка разбрызгивателей

Мусор может забивать отверстия и приводить к заклиниванию подшипников. Удалите весь мусор при помощи булавки или другого острого предмета. Разбрызгиватели также имеют отверстия снизу.

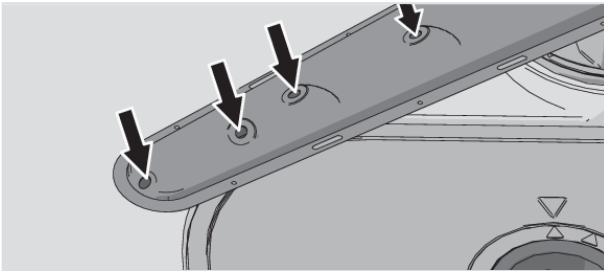

Чтобы облегчить очистку, можно снять разбрызгиватели. Не забудьте надежно установить их обратно после очистки.

### Верхний разбрызгиватель

- Выдвиньте верхнюю корзину.
- Чтобы отсоединить разбрызгиватель от верхней корзины, открутите его втулку против часовой стрелки.

## Уход и очистка

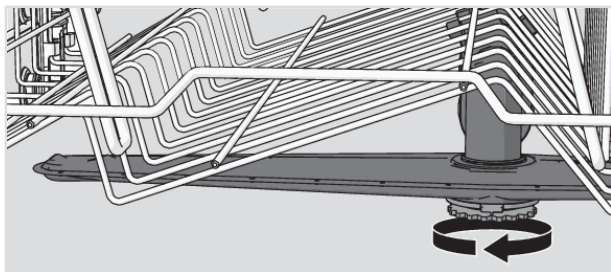

### Нижний разбрызгиватель

- Снимите нижний разбрызгиватель, потянув его вверх.

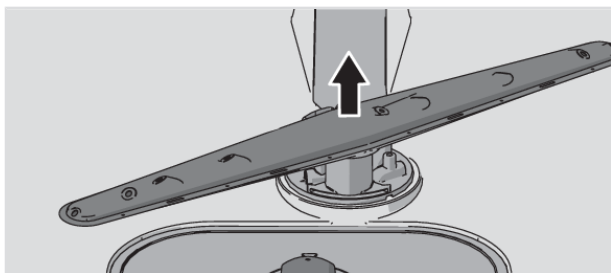

## Очистка посудомоечной машины внутри и снаружи

### Дверь и уплотнитель двери

Откройте дверь. Регулярно очищайте боковые стороны двери и уплотнитель двери слегка влажной тканью. Очищайте уплотнитель двери в нижней части переднего края посудомоечной машины щеткой для мытья посуды.

### Дисплей и кнопки

Поддерживайте дисплей и кнопки в чистоте. При необходимости протирайте их сухой или слегка влажной тканью. Не допускается использовать чистящие средства: они могут поцарапать поверхность.

Выключайте посудомоечную машину перед очисткой кнопок с помощью главного выключателя, чтобы избежать их случайного включения.

### ПРЕДОСТЕРЕЖЕНИЕ!

Не мойте машину под струей воды, а также с помощью очистителей высокого давления и пароочистителей.

### Камера посудомоечной машины

Камера посудомоечной машины изготовлена из нержавеющей стали и поддерживается в чистоте во время обычной работы машины (если используется регулярно).

Жёсткая вода способствует образованию накипи в посудомоечной машине. При появлении накипи засыпьте в отделение для моющего средства две столовые ложки лимонной кислоты

и запустите программу Самоочистка (без посуды в машине). На рынке также представлены специальные чистящие средства для посудомоечных машин.

Для достижения наилучших результатов при использовании лимонной кислоты отключите автоматическое дозирование профессионального посудомоечного средства. См. раздел *Настройки*.

## Удаление засоров

### Удаление засоров сливного насоса

Если после окончания программы в посудомоечной машине остается вода, то причиной может быть засор сливного насоса. Такие засоры легко устраняются.

1. Выключите машину с помощью главного выключателя электропитания и выньте вилку из розетки.
2. Извлеките фильтр грубой очистки и фильтр тонкой очистки.
3. Вычерпайте воду из камеры посудомоечной машины.
4. Чтобы проверить сливной насос, снимите цветной фиксатор с правой стороны нижнего слива.
5. Вручную поверните крыльчатку насоса, расположенную за фиксатором сливного насоса. Аккуратно удалите загрязнения.
6. Установите обратно фиксатор сливного насоса вместе фильтрами тонкой и грубой очистки.
7. Подключите машину к сети.

Если посудомоечная машина не запускается или гудит, значит включилось устройство защиты от переполнения.

- Перекройте подачу воды.
- Выньте вилку из розетки.
- Обратитесь в сервисный центр.

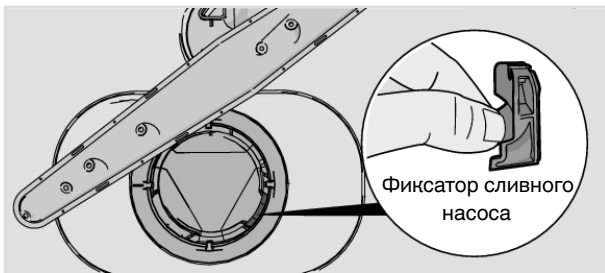

## ВНИМАНИЕ!

Не забудьте установить обратно фиксатор сливного насоса.

### Удаление засоров фильтра шланга подачи воды

Если вода содержит небольшие частицы, внешний фильтр шланга подачи воды может засориться, что приведет к появлению на дисплее сообщения “Сбой залива воды”.

1. Выключите машину с помощью главного выключателя электропитания и выньте вилку из розетки.

## Уход и очистка

2. Перекройте водопроводный кран.
3. Открутите шланг подачи воды.
4. Аккуратно снимите внешний фильтр со шланга подачи воды и очистите его.
5. Установите фильтр обратно и проверьте правильность расположения прокладки.
6. Прочно закрутите шланг подачи воды на его место.
7. Включите вилку электропитания машины в розетку и откройте водопроводный кран. Некоторое время подождите до сбалансирования давления и убедитесь в герметичности соединения.

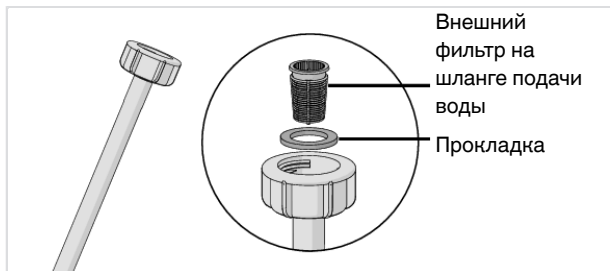

# Поиск и устранение неисправностей

Тип неисправности на дисплее		Способ устранения
F10	Перелив воды 1	Прочистите сливной насос. См. раздел <i>Уход и очистка</i> . При повторных сбоях обратитесь в сервисный центр.
F11	Сбой слива воды	См. «В машине остается вода» в таблице «Неисправности» ниже. При повторных сбоях обратитесь в сервисный центр.
F12	Сбой залива воды	Убедитесь, что водопроводный кран открыт. Проверьте отсутствие засоров внешнего фильтра на шланге подачи воды. Смотрите <i>Удаление засоров фильтра шланга подачи воды</i> в разделе <i>Уход и очистка</i> . Если проблему устранить не удаётся, обратитесь в сервисный центр.
F40	Утечка ЗаливКлапан	Перекройте водопроводный кран и обратитесь в сервисный центр.
F41	Неисправность ТЭНа	Выньте вилку из настенной розетки и обратитесь в сервисную службу.
F52	Очистите фильтры (Ошибка уровня воды)	Промойте фильтры грубой и тонкой очистки. Проверьте отсутствие засоров внешнего фильтра на шланге подачи воды. Если проблему устранить не удаётся, обратитесь в сервисный центр.
F54	Перелив воды 2	Перекройте водопроводный кран и обратитесь в сервисный центр.
F56	Сбой ЦиркулНасоса	Обратитесь в сервисный центр.
F67	Сбой залива воды	Убедитесь, что водопроводный кран открыт. Проверьте отсутствие засоров внешнего фильтра на шланге подачи воды. Смотрите <i>Удаление засоров фильтра шланга подачи воды</i> в разделе <i>Уход и очистка</i> . Если проблему устранить не удаётся, обратитесь в сервисный центр.
F73	Сбой ЦиркулНасоса	Обратитесь в сервисный центр.

Нажмите любую кнопку для удаления сообщения об ошибке.

Проблема	Возможные причины	Способ устранения
Кнопки не реагируют на нажатие.	Кнопки нажаты слишком быстро после открывания двери.	Повторите попытку через некоторое время.
	Защитная блокировка (блокировка кнопок) включена.	См. раздел « <i>Настройки</i> ».
	Дверца закрыта.	Откройте дверь. Кнопки работают только при открытой двери.
	Кнопки загрязнены.	Протрите их сухой или слегка влажной тканью.

# Поиск и устранение неисправностей

Проблема	Возможные причины	Способ устранения
Дверца не закрывается.	Неправильно расположены корзины.	Убедитесь в том, что корзины расположены горизонтально.
		Проверьте, не препятствует ли посуда задвиганию корзин.
Машина не включается.	Кнопка Start/Stop удерживалась нажатой недостаточно долго.	Нажмите и удерживайте кнопку Start/Stop, пока на дисплее не отобразится символ «Прог запущена, закр дверь».
	Дверца не закрыта.	Проверьте.
	Нет соли в соответствующем отделении.	Добавление соли. См. раздел «Уход и очистка».
	Посудомоечная машина была открыта для добавления посуды во время выполнения программы.	Закройте дверь и подождите. Через некоторое время посудомоечная машина продолжит выполнение программы.
	Сработал предохранитель или автоматический выключатель.	Проверьте.
	Вилка не подключена к розетке.	Проверьте.
	Перекрыт водопроводный кран.	Проверьте.
	Переполнение или утечка.	Проверьте.
Сливной насос гудит даже после выключения главного выключателя.	Переключите водопроводный кран. Выньте вилку из розетки и обратитесь в сервисный центр.	

# Поиск и устранение неисправностей

Проблема	Возможные причины	Способ устранения
Посуда не отмыта.	Разбрызгиватели не вращаются.	Убедитесь в том, что посуда не мешает вращению разбрызгивателей.
	Забиты отверстия или заклинило подшипники разбрызгивателя.	Очистите разбрызгиватели. См. раздел <i>Уход и очистка</i> .
	Неподходящая программа мойки.	Выберите программу с высокой температурой для растворения жира на очень грязной посуде, например Интенсивная.
	Неправильная дозировка моющего средства.	Дозируйте моющее средство с учетом жесткости воды. Если его слишком много или мало, результат мойки ухудшается.
	Старое моющее средство. Качество моющего средства может со временем ухудшаться.	Не покупайте большие пачки.
	Неправильное расположение посуды.	Не накрывайте фарфоровую посуду большими мисками или подобными предметами. Не ставьте очень высокие стаканы в углы корзин.
	Стаканы и чашки переворачиваются во время выполнения программ.	Ставьте посуду устойчиво.
	Неправильная установка фильтров.	Убедитесь, что ручка фильтра фиксирована в стопорном положении.
Отсутствует фиксатор сливного насоса.	Убедитесь в установке цветного фиксатора с правой стороны нижнего слива. Смотрите раздел <i>Уход и очистка</i> .	

# Поиск и устранение неисправностей

Проблема	Возможные причины	Способ устранения
Пятна на посуде из нержавеющей стали или серебра.	Если остатки некоторых продуктов (например, горчицы, майонеза, лимона, уксуса, соли или соусов) долго не смывать с посуды из нержавеющей стали, на ней появляются пятна.	Если после загрузки посуды с остатками таких продуктов вы не планируете сразу включить машину, ополосните посуду. Для этого можно использовать программу «Полоскание».
	Если во время мойки изделия из серебра соприкасаются с предметами из нержавеющей стали, на серебряных приборах остаются пятна. Кроме того, пятна на посуде могут появляться из-за алюминия.	Во избежание появления следов и потускнения, разделяйте посуду из разных металлов, например, серебра, нержавеющей стали и алюминия.
Пятна или пленка на посуде.	Неправильная дозировка ополаскивателя.	См. раздел « <i>Настройки</i> ».
	Включена настройка TAB и используется моющее средство «всё в одном» с недостаточным высушивающим действием.	Используйте другое моющее средство «всё в одном» или отключите настройку TAB и добавьте соль с отдельным ополаскивателем. Смотрите Ополаскиватель в разделе <i>Настройки</i> .
	Неправильная регулировка устройства для смягчения воды.	Смотрите Жесткость воды в разделе <i>Настройки</i> .
	Утечка соли из устройства для смягчения воды.	Плотно закрутите крышку отделения для соли. Если после этого утечка не прекратится, обратитесь в сервисный центр.
	При слишком высокой температуре мойки или большом количестве моющего средства изделия из хрустала мутнеют. Эту проблему невозможно исправить, но ее можно предотвратить.	Мойте хрустальную посуду при низкой температуре с умеренным количеством моющего средства. Свяжитесь с производителем моющего средства.
Липкая белая или синяя пленка на посуде.	Слишком большая дозировка ополаскивателя.	Уменьшите дозировку. См. раздел <i>Настройки</i> . Если вода очень мягкая, ополаскиватель можно разбавить водой в пропорции 50:50.
После мытья остаются пятна.	Следы губной помады и чая довольно сложно смыть.	Используйте моющее средство с отбеливателем.



# Поиск и устранение неисправностей

Проблема	Возможные причины	Способ устранения
Остатки моющего средства в отделении для моющего средства после мойки.	Моющее средство добавлено во влажное отделение для моющего средства.	Моющее средство необходимо добавлять в сухое отделение для моющего средства.
	Отделение для моющего средства заблокировано.	Убедитесь, что посуда не мешает открытию отделения для моющего средства.
Стук во время мойки.	Посуда неправильно расположена, или разбрызгиватели не вращаются.	Удостоверьтесь в том, что посуда находится в устойчивом положении. Попробуйте повернуть разбрызгиватели.
На дисплее слишком долго отображается значение, равное одной минуте.	Программа выполняется дольше, чем ожидалось.	Действие не требуется. Время программы сохраняется, и при следующем запуске программы отображается правильное время.
На дисплее отображается «Контейнер для соли пуст, Добавьте соль до запуска».	Нет соли в соответствующем отделении.	Добавление соли. См. раздел «Уход и очистка». (Настройку, предотвращающую запуск программы мойки при отсутствии соли в отделении для соли, можно отключить. См. раздел <i>Настройки</i> .)
В машине остается вода.	Фильтры забились.	Промойте фильтры грубой и тонкой очистки.
	Неправильная установка фильтров.	Убедитесь, что ручка фильтра фиксирована в стопорном положении.
	В сливном насосе забился мусор.	Прочистите сливной насос. См. раздел «Уход и очистка».
	Отсутствует фиксатор сливного насоса.	Убедитесь в установке цветного фиксатора с правой стороны нижнего слива. Смотрите раздел <i>Уход и очистка</i> .
	Сливной шланг перегнулся.	Следите за тем, чтобы шланг не перегибался.
	Сливной шланг забился.	Отсоедините сливной шланг от сифона под раковиной. Проверьте, нет ли засоров, и что внутренний диаметр составляет не менее 14 мм.

# Поиск и устранение неисправностей

Проблема	Возможные причины	Способ устранения
Неприятный запах в машине.	Грязь на уплотнениях и в углах.	Вымойте загрязненные места щеткой и чистящим средством, не образующим много пены.
	Долго использовались программы с низкой температурой.	Один или два раза в месяц запускайте программу с высокой температурой. Или запускайте программу самоочистки. См. Самоочистка в разделе <i>Использование посудомоечной машины</i> .
Жировые отложения в посудомоечной машине.	Долго использовались программы с низкой температурой.	Или запускайте программу самоочистки один или два раза в месяц. См. Самоочистка в разделе <i>Использование посудомоечной машины</i> . Выберите программу с высокой температурой для растворения жира на очень грязной посуде, например Интенсивная. Или запускайте программу самоочистки один или два раза в месяц. См. Самоочистка в разделе <i>Использование посудомоечной машины</i> .
Посуда недостаточно сухая.	Настройка Автоматическое открывание не активирована.	Включите опцию Автоматическое открывание.
	Машина загружена не полностью.	Полностью загрузите машину.
	Требуется долить ополаскиватель или увеличить его дозировку.	Долейте ополаскиватель или увеличьте его дозировку. См. раздел <i>Настройки</i> .
	Включена настройка TAB и используется моющее средство «всё в одном» с недостаточным высушивающим действием.	Используйте другое моющее средство «всё в одном» или отключите настройку TAB и добавьте соль с отдельным ополаскивателем. Смотрите Ополаскиватель в разделе <i>Настройки</i> .
		После завершения программы приоткройте дверцу.

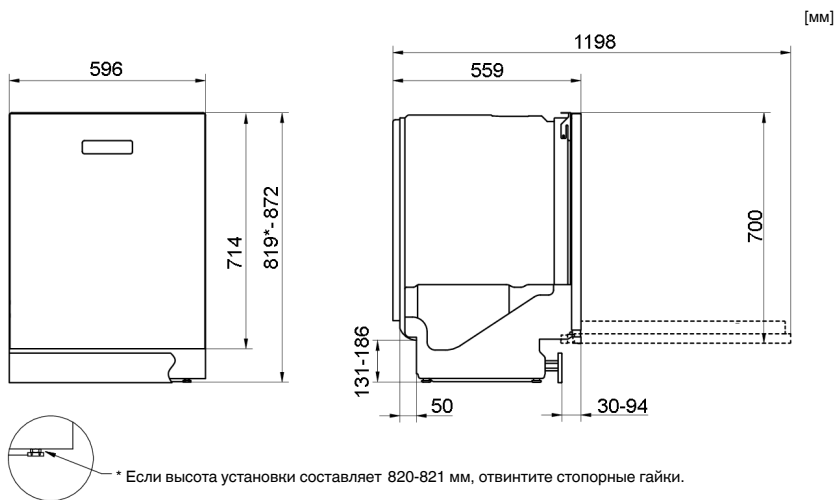

*Номинальные размеры. Фактические измерения могут отличаться.*

## Указания по технике безопасности

- Работы по подключению к электросети, водопроводу и канализации должен выполнять квалифицированный специалист.
- При подключении к водопроводу, канализации и электросети всегда соблюдайте действующие нормы.
- Будьте осторожны при установке! Надевайте защитные перчатки! Установку должны выполнять два человека!
- Для защиты от протечек поставьте под машину поддон.
- Перед тем как закрепить машину с помощью винтов, проверьте ее работоспособность, запустив программу «Полоскание». Она должна набирать и сливать воду. Также проверьте герметичность соединений.

## **⚠ ПРЕДОСТЕРЕЖЕНИЕ!**

При установке посудомоечной машины перекрывайте систему подачи воды.

На время установки и проведения любых работ по обслуживанию отсоедините вилку от розетки или отключите питание розетки!

# Установка

## Приспособление для защиты дверцы при транспортировке

В ходе распаковки посудомоечной машины обязательно снимите приспособление для защиты дверцы при транспортировке.

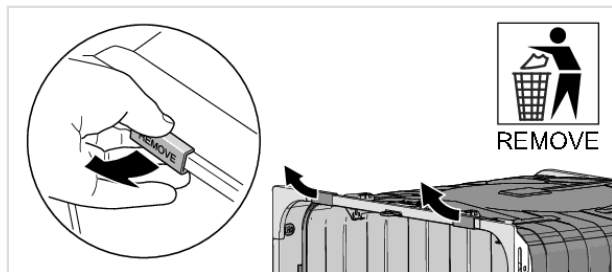

## Установка посудомоечной машины

Посудомоечная машина устанавливается под столешницу (полное или частичное встраивание) или отдельно. Устанавливайте посудомоечную машину на прочную поверхность.

### А. Полное встраивание

Посудомоечная машина предназначена для встраивания под столешницу. Монтажные размеры приведены на рисунке. Диаметр отверстия для кабеля и шланга (для заливного и сливного шлангов и для силового кабеля) не должен превышать 38 мм. Края отверстия должны быть ровные, чтобы не повредить шланги или кабель питания. Если посудомоечную машину планируется подключить к системе автоматического дозирования профессиональных посудомоечного средства и ополаскивателя, увеличьте диаметр отверстия для кабеля и шланга до 50 мм.

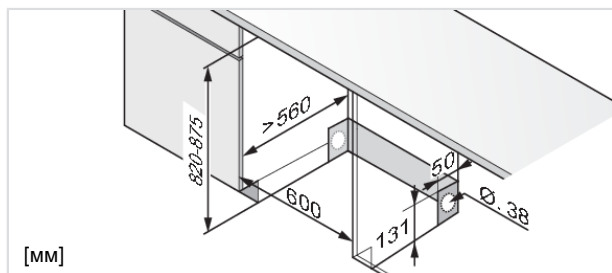

Мебель, в которую встроена посудомоечная машина, должна быть защищена от конденсации влаги из машины.

### В. Отдельная установка

Отдельно стоящая машина должна быть оборудована двумя скобами, препятствующими опрокидыванию. Их необходимо привинтить к полу, как показано на рисунке.

Затем посудомоечную машину необходимо толкнуть внутрь, чтобы скобы зацепились за задние ножки. Теперь посудомоечная машина не опрокинется, если на открытую дверцу надавить. Если посудомоечная машина устанавливается отдельно, необходимо установить боковые панели и верхнюю крышку. Принадлежности можно приобрести в том же магазине, где была куплена посудомоечная машина.

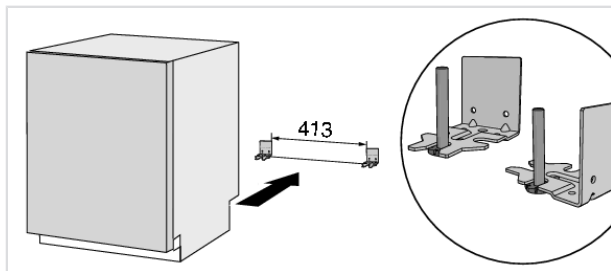

## **⚠ ПРЕДОСТЕРЕЖЕНИЕ!**

Отдельно стоящая машина должна быть оборудована двумя скобами, препятствующими опрокидыванию.

### **С. Частичное встраивание**

Если посудомоечная машина установлена так, что одна ее сторона открыта, следует также установить боковую панель. Принадлежности можно приобрести в том же магазине, где была куплена посудомоечная машина.

### **Приклейте защитную пленку**

Наклейте защитную пленку (она находится в пакете с документами). Защитная пленка предназначена для защиты столешницы от влаги.

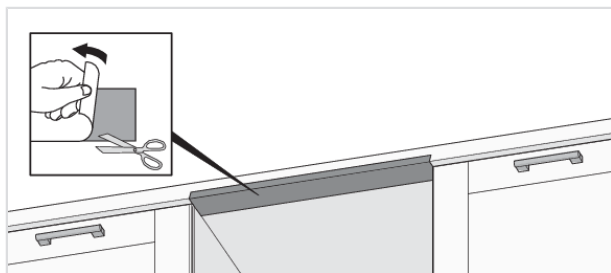

## **ВНИМАНИЕ!**

Поверхность, на которую крепится защитная пленка, должна быть чистой и сухой.

### **Подключение к системе автоматического дозирования**

Посудомоечную машину можно подключать к одной или нескольким системам автоматического дозирования профессиональных посудомоечного средства и ополаскивателя. Это упрощает повседневную эксплуатацию машины и снижает риск чрезмерного дозирования.

Подключение к системе автоматизированного дозирования должен выполнять поставщик системы или специалист аналогичной квалификации.

Подключите внешние кабели для автоматической дозировки профессиональных посудомоечного средства и ополаскивателя. Также подсоедините шланги, поставляемые в комплекте.

# Установка

## ПРЕДОСТЕРЕЖЕНИЕ!

Опасность контакта с высоким напряжением! Выньте вилку из розетки.

### Подсоединение кабелей

Подсоедините внешние кабели для автоматической дозировки с задней стороны посудомоечной машины.



1. Ослабьте винт и откройте панель.
2. Проложите внешние кабели через кабельный ввод и соедините их с кабелями посудомоечной машины.
  - Черные кабели: подключение для импульса моющего средства (230 V)
  - Коричневые кабели: подключение для импульса ополаскивателя (230 V)
  - Желто-зеленый кабель: заземление
3. Закрепите кабели и соединительную колодку на внутренней стороне панели с помощью кабельной стяжки.
4. Установите панель на место.
5. Затяните компенсатор натяжения на кабельном вводе.

Длина внешних кабелей не должна превышать 3,0 м.

### Подсоединение шлангов

Подсоедините поставляемые в комплекте шланги для автоматической дозировки с задней стороны посудомоечной машины.

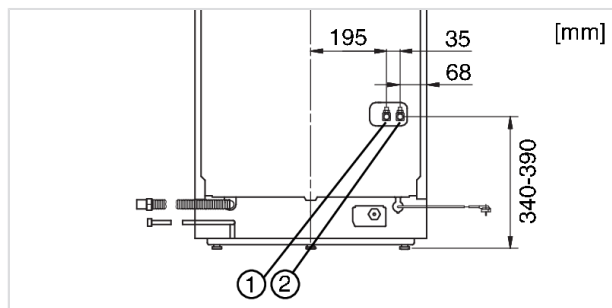

1. Подсоединение для моющего средства (диаметр шланга 6 мм). Снимите заглушку и подсоедините шланг.
2. Подсоединение для ополаскивателя (диаметр шланга 4 мм). Снимите заглушку и подсоедините шланг.

Активируйте Система авт.доз. в разделе Меню настроек посудомоечной машины. Смотрите раздел *Настройки*.

## Разбавление моющего средства и ополаскивателя

Чтобы правильно разбавить моющее средство и ополаскиватель, рассчитайте дозу в зависимости от количества воды в машине.

Количество воды в машине:

- 3,5 л для дозы моющего средства
- 3,5 л для дозы ополаскивателя

## ПРЕДОСТЕРЕЖЕНИЕ!

Внимание! Работа с профессиональными посудомоечным средством и ополаскивателем сопряжена с определенным риском. При работе с этими продуктами используйте защитные перчатки и очки.

Соблюдайте меры безопасности поставщика, касающиеся обращения и хранения мощных средств и ополаскивателей.

## ПРЕДОСТЕРЕЖЕНИЕ!

При отключении системы автоматического дозирования всегда устанавливайте защитные колпачки и заглушки.

## Регулировка высоты и установка машины на место

1. Измерьте высоту от пола до нижней поверхности столешницы.
2. Измерьте высоту от пола до верхнего края посудомоечной машины.
3. Слегка наклоните посудомоечную машину вперед и отрегулируйте высоту задней ножки, поворачивая винт в передней части машины. Поворачивайте по часовой стрелке, чтобы опустить, а чтобы поднять — против часовой стрелки.

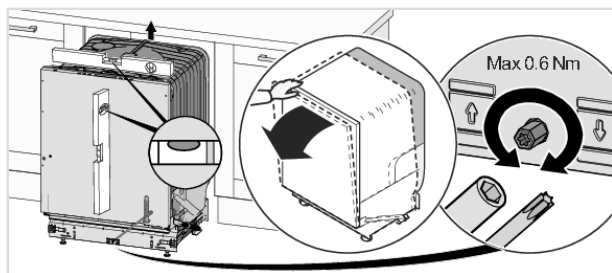

## Установка

4. Отрегулируйте высоту передних ножек. Чтобы поднять машину, поворачивайте их по часовой стрелке, а чтобы опустить — против нее.

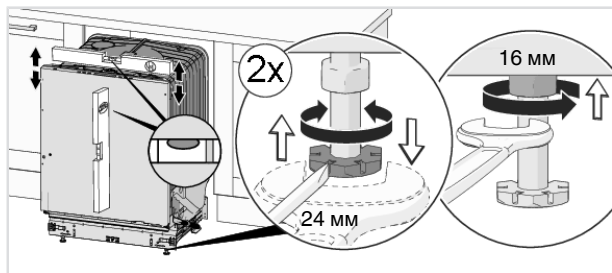

5. Между нижним краем столешницы и верхним краем машины должен быть зазор не менее 3 мм.
6. Задвиньте посудомоечную машину на место.
- При задвигании посудомоечной машины на место вытягивайте заливной и сливной шланги и кабель питания. Если установлена система автоматического дозирования, также аккуратно потяните шланги и внешние кабели этой системы.
  - Следите за тем, чтобы сливной шланг не перегнулся и не повредился.

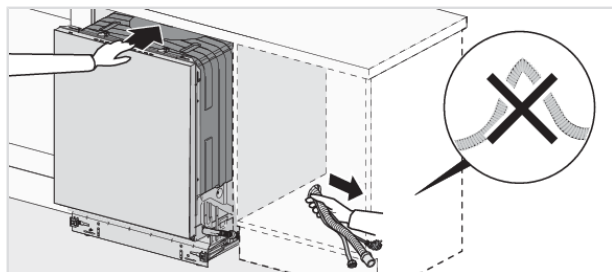

7. Окончательно отрегулируйте высоту ножек (наклон машины должен составлять не более 5 мм) и затяните стопорные гайки на передних ножках.

## Подсоединение к сливу

Посудомоечная машина подходит для установки в приподнятых нишах (для достижения эргономичной рабочей высоты). Иными словами, машину можно расположить так, чтобы сливной шланг находился ниже ее дна. Например, его можно подключить напрямую к напольному сливу. Машина оборудована встроенным антисифоном, который предотвращает ее опорожнение во время мойки.



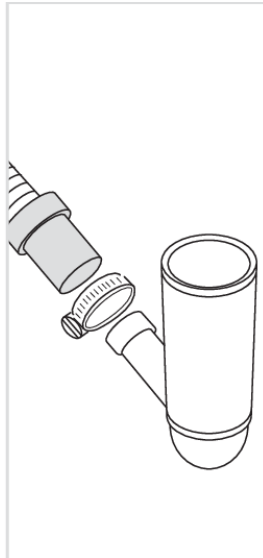
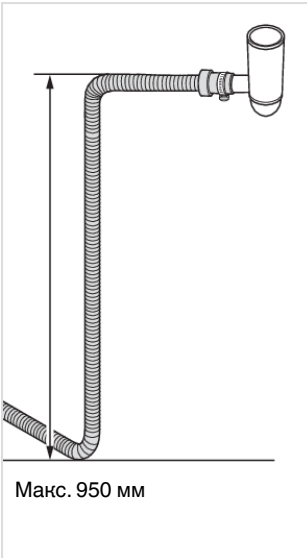
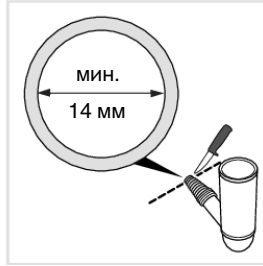
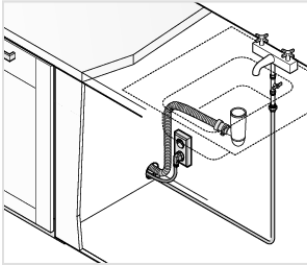

Сливной шланг также может быть подключен к патрубку на сифоне под раковиной. Внутренний диаметр патрубка должен быть не менее 14 мм.

Сливной шланг можно удлинять не более чем на 2,5 м. При этом его общая длина должна составлять не более 4,5 м. Внутренний диаметр сочленений и патрубков не должен превышать 14 мм. Тем не менее при необходимости сливной шланг рекомендуется заменять шлангом без сочленений.

Ни одна часть сливного шланга не должна располагаться на высоте более 950 мм над нижним краем машины.

Закрепите сливной шланг с помощью хомута. Не перегибайте сливной шланг.

## Подсоединение к водопроводу

Используйте только входящий в комплект поставки шланг подачи воды. Не подключайте старые и прочие запасные шланги.

Водопроводная труба должна быть оборудована водопроводным краном (запорный кран). Он должен располагаться в удобном месте, чтобы быстро перекрывать воду без необходимости сдвинуть машину.

# Установка

По завершении установки откройте водопроводный кран и некоторое время подождите до сбалансирования давления. Убедитесь в герметичности всех соединений.

## **Подключение к водопроводу холодной воды**

Подключите посудомоечную машину к водопроводу холодной воды, если отопление в здании масляное, электрическое или газовое.

## **Подключение к водопроводу горячей воды**

Подключите посудомоечную машину к водопроводу горячей воды (макс. 70 °С), если отопление в здании энергосберегающее, например, центральное, с использованием солнечной или геотермальной энергии. Подключение к горячей воде сокращает продолжительность мойки и расход электроэнергии посудомоечной машиной.

## **ВНИМАНИЕ!**

Не допускается превышение допустимой температуры воды. Некоторые материалы посуды не выдерживают воздействие высоких температур. Смотрите *Хрупкая посуда* в разделе *Загрузка машины*.

## **Подсоединение к электрической сети**

Сведения об электрических характеристиках машины содержатся в паспортной табличке. Они должны соответствовать параметрам сети.

Посудомоечная машина должна подключаться к розетке с заземлением.

Электрическая розетка должна располагаться вне зоны установки, чтобы к ней можно было легко получить доступ после монтажа машины. Не используйте удлинитель!

Посудомоечная машина должна быть подключена к УЗО, как указано в соответствующих правилах безопасности.

## **ВНИМАНИЕ!**

Ремонт и операции технического обслуживания связаны с техникой безопасности и должны выполняться квалифицированным специалистом.

## Крепление посудомоечной машины с помощью винтов (только для встраиваемых моделей)

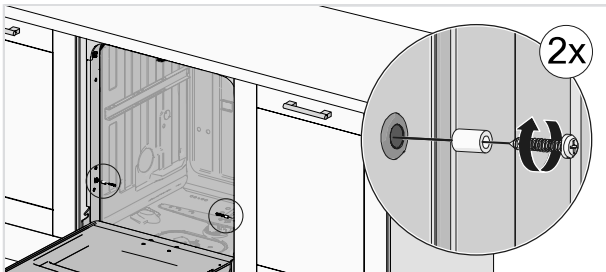
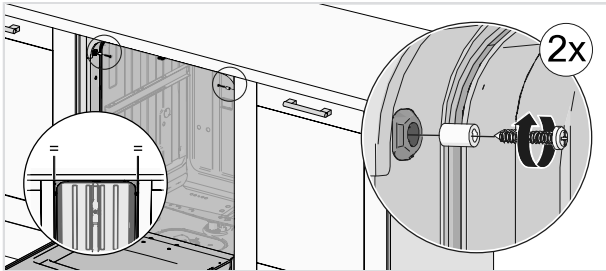

Закрепив машину, убедитесь в том, что ее передние стальные ножки стоят на полу.

# Установка

## Нижняя панель посудомоечной машины

Посудомоечная машина комплектуется нижней панелью.

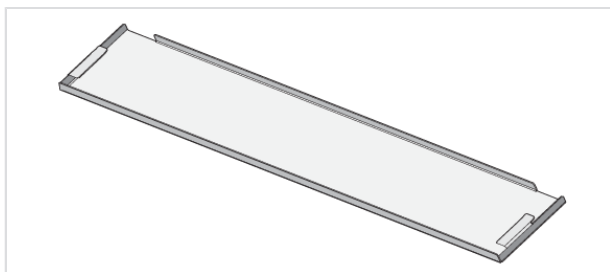

### Установите звукоизоляцию

(только в некоторых моделях)

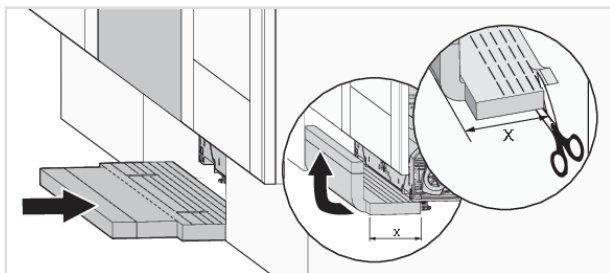

### Установите нижнюю панель

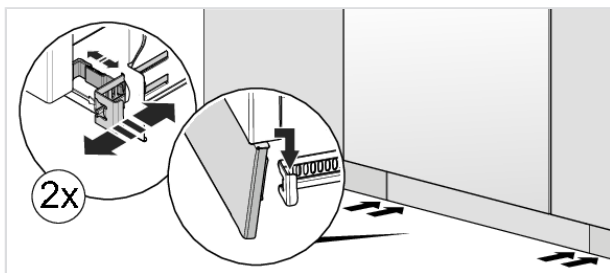

## Паспортная табличка

Ознакомьтесь с разделом *Поиск и устранение неисправностей*, прежде чем обратиться в сервисный центр. Если вы не можете устранить неисправность самостоятельно, обратитесь в сервисный центр.

При обращении сообщите данные на табличке с серийным номером. Укажите артикул (1) и серийный номер (2).

Обратите внимание, что непрофессиональный ремонт может повлечь за собой серьезную опасность для пользователя и повлиять на гарантию.

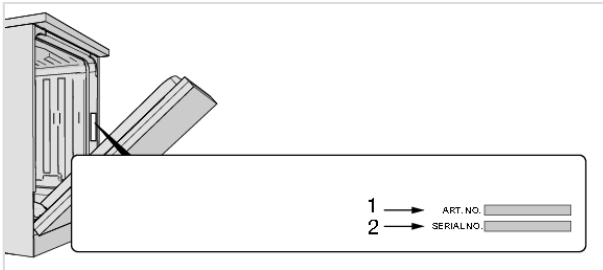

## Дата производства

Серийный номер состоит из 8 цифр. Первые две цифры серийного номера обозначают год, вторые две - неделю производства. Например, серийный номер 11223345, соответственно, дата производства - 22 неделя 2011 года.

## Техобслуживание и ремонт

Перед обращением в сервис-центр ознакомьтесь с содержанием раздела *“Поиск и устранение неисправностей”*.

В соответствии с требованиями электробезопасности ремонт бытового электрооборудования может производиться только специалистом или организацией, имеющими на это соответствующее разрешение.

## Условия гарантийного обслуживания

Изготовитель несёт обязательства по гарантийному обслуживанию изделий, используемых в соответствии с инструкцией по эксплуатации и исключительно в целях, для которых они предназначены.

Гарантийный срок для бытовых моделей составляет **24 месяца** со дня продажи изделия при условии их использования в бытовых условиях.

Гарантийный срок для профессиональных моделей составляет **12 месяцев** со дня продажи изделия.

Гарантийное обслуживание предусматривает исправление дефектов сборки, материалов и комплектующих бесплатно для владельца в течение гарантийного срока.

**Гарантийные обязательства не распространяются на следующие виды работ:**

- установка и подключение изделия на месте эксплуатации;
- работы, оговоренные в настоящей Инструкции по эксплуатации, по регулировке и прочему уходу за изделием;

- инструктаж владельца по использованию изделия;
- очистка изделия снаружи либо изнутри.

**Гарантийные обязательства не распространяются на неисправности или повреждения, вызванные следующими причинами:**

- неправильной транспортировкой и/или хранением изделия;
- неправильной установкой и/или подключением изделия;
- нарушением правил эксплуатации изделия;
- нестабильностью или несоответствующим уровнем электропитания;
- избыточным или недостаточным давлением в водопроводной сети;
- несоблюдением санитарных норм в помещении, в частности, проникновением насекомых внутрь изделия;
- механическими повреждениями изделия или воздействием химических веществ;
- изменение оттенка цвета, глянца частей оборудования в процессе эксплуатации;
- применением мощных средств с ненормируемым пенообразованием;
- применением некачественных моющих средств, в частности, с истекшим сроком годности;
- превышением рекомендуемой дозировки моющего средства;
- использованием изделия в целях, для которых оно не предназначено;

Если изделие не работает или при работе выявляются неисправности, то прежде, чем обращаться в службу сервиса, проверьте, пожалуйста, что Вы точно выполняете правила использования и установки изделия.

Для подтверждения гарантийного срока рекомендуется сохранять прилагаемые к изделию при продаже документы: кассовый/товарный чек, инструкцию по эксплуатации и надлежащим образом заполненный гарантийный талон.

В случае возникновения неисправности следует обращаться в авторизованный сервисный центр. Ремонт изделия неуполномоченной организацией или частным лицом может повлечь за собой потерю права на гарантийное устранение недостатков, возникших вследствие ненадлежащего изменения конструкции изделия или его эксплуатации с неустранёнными недостатками. Информация об авторизованных сервисных центрах Вы можете получить ее на сайте [www.askorus.ru](http://www.askorus.ru). Перед обращением в авторизованный сервисный центр убедитесь, что Вы соблюдаете все правила подключения и эксплуатации, изложенные в инструкции по эксплуатации на данное изделие.

## ВНИМАНИЕ!

При обращении в авторизованный сервисный центр будьте готовы сообщить модель, тип и серийный номер изделия. Эти сведения приведены на паспортной табличке, расположение которой указано в данной инструкции.

## ВНИМАНИЕ!

В случае возникновения вопросов, связанных с выполнением Вашей заявки в сервисном центре, обращайтесь по тел. (495) 105-9570 или по электронной почте [service@askorus.ru](mailto:service@askorus.ru). При обращении будьте готовы сообщить название сервисного центра, номер заявки, номер модели изделия и характер неисправности.

## Информация о производителе

Торговая марка ASKO: Аско Эплайансис АБ,  
Сокербруксгатан 3, SE-531 40 Лидчёпинг, Швеция  
Торговая марка ASKO: Asko Appliances AB,  
Sockerbruksgatan 3, SE-531 40 Lidköping, Sweden

Изготовитель: Горенье д.о.о., 3503 Веленье, Словения  
Изготовитель: Gorenje d.o.o., 3503 Velenje, Slovenia

## Информация об импортёре

ООО «Горенье БТ»  
РФ, 119180, Москва, Якиманская набережная, д. 4, стр. 1  
info@gorenje.ru

## Технические данные

Высота:	819-872 мм
Ширина:	596 мм
Глубина:	559 мм
Вес:	50 кг <sup>1)</sup>
Давление воды:	0,03-1,0 МПа
Подсоединение к электрической сети:	Класс защиты I, 220-240 В, 50 Гц, 10 А <sup>2)</sup>
Номинальная мощность:	1700 Вт <sup>2)</sup>
Шумовое излучение:	46 дБ(А) относительно 1 пВт

<sup>1)</sup> Вес машин может различаться в зависимости от их характеристик.

<sup>2)</sup> См. паспортную табличку.



# ASKO

Inspired by Scandinavia

ASKO APPLIANCES AB • SOCKERBRUKSGATAN 3, SE-531 40 LIDKÖPING, SWEDEN • [WWW.ASKO.COM](http://WWW.ASKO.COM)

**EAC**



*Перевод оригинальной инструкции.  
Производитель оставляет за собой право на внесение изменений.*