

gorenje

SQ

AL

**UDHËZIME PËR
PËRDORIMIN**

E NJË NGRIRËSI VERTIKAL

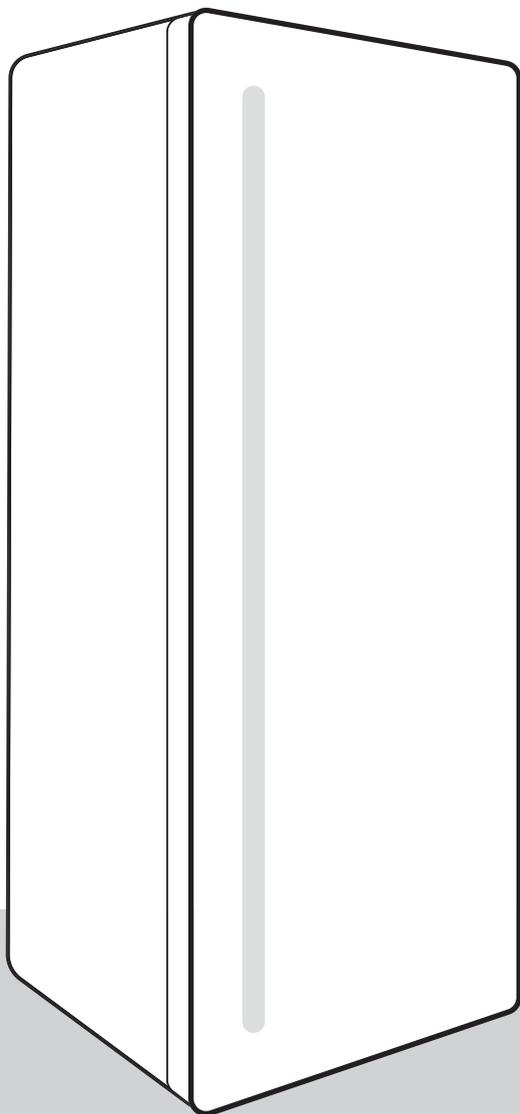

Ne ju falënderojmë për besimin që keni treguar duke blerë pajisjen tonë elektroshtëpiake, e cila është projektuar për të lehtësuar jetën tuaj. Për ta bërë më të thjeshtë përdorimin e këtij produkti, ne kemi ofruar udhëzimet e detajuara për përdorim dhe udhëzimet e instalimit të dhëna në një fletë të veçantë. Udhëzimet duhet t'ju mundësojnë që të mësoni për pajisjen tuaj elektroshtëpiake të re sa më shpejt që të jetë e mundur.

Ne dëshirojmë që ju të gjeni mjaft kënaqësi gjatë përdorimit të saj.

Ju lutemi të vizitoni faqen tonë të internetit, në të cilën ju mund të fusni numrin e modelit të pajisjes suaj elektroshtëpiake, të treguar në pllakën e të dhënave në fletën e garancisë, për të gjetur përshkrimin e detajuar të pajisjes suaj elektroshtëpiake, këshillat e përdorimit, zgjidhjen e problemeve, informacion për shërbimin, udhëzimet e përdorimit, etj.



<http://www.gorenje.com>

Pajisja elektroshtëpiake është synuar vetëm për përdorim familjar.

Ngrirësi është synuar për të ngrirë ushqimin e freskët dhe për të mbajtur për kohë të gjatë ushqimin e ngrirë (deri në një vit, në varësi të llojit të ushqimit).

Simbolet e mëposhtme përdoren gjatë gjithë manualit dhe kanë kuptimet si vijon:



INFORMACION!

Informacion, këshillë ose rekomandim



PARALAJMËRIM!

Kujdes – rrezik i përgjithshëm



GODITJE ELEKTRIKE!

Kujdes – rrezik nga goditja elektrike



RREZIK ZJARRI!

Kujdes – rrezik nga zjarri

Përmbajtja

Shënime dhe rekomandime të rëndësishme	4
Përpara përdorimit të pajisjes elektroshtëpiake për herë të parë	4
Udhëzime të rëndësishme për sigurinë	4
Informacion i rëndësishëm për përdorimin e pajisjes elektroshtëpiake	7
Mbrojtja e mjedisit	9
Këshilla për kursimin e energjisë me pajisjet elektroshtëpiake ftohëse	9
Instalimi dhe lidhja	10
Zgjedhja e dhomës	10
Vendosja e pajisjes	11
Lidhja e pajisjes elektroshtëpiake	12
Kthimi i drejtimit të hapjes së derës	13
Përshkrimi i pajisjes elektroshtëpiake	17
Funksionimi i pajisjes elektroshtëpiake	18
Ndezja/fikja e pajisjes elektroshtëpiake (on/off)	18
Rregullimi i temperaturës në pajisjen elektroshtëpiake	18
Funksioni i ngrirjes intensive (Shkulmi i ngrirjes)	19
Pajisjet e brendshme të pajisjes elektroshtëpiake	20
Tabakaja e kockave të akullit *	20
Tabakaja me tërheqje (EasyTray) *	20
Ngrirja dhe mbajtja e ushqimeve të ngrira	20
Procedura e ngrirjes	20
Këshilla të rëndësishme për ngrirjen	21
Mbajtja e ushqimeve të ngrira në mënyrë industriale	21
Koha e mbajtjes së ushqimeve të ngrira	21
Shkrirja e ushqimit të ngrirë	21
Shkrirja e pajisjes elektroshtëpiake	23
Shkrirja e një ngrirësi pa akull/NoFrost	23
Pastrimi i pajisjes elektroshtëpiake	23
Zgjidhja e problemeve	24
Informacion në lidhje me zhurmën e pajisjes elektroshtëpiake	25

Shënime dhe rekomandime të rëndësishme

Përpara përdorimit të pajisjes elektroshtëpiake për herë të parë

Përpara se të lidhni pajisjen elektroshtëpiake me rrjetin elektrik, ju lutemi të lexoni me kujdes udhëzimet e përdorimit të cilat përshkruajnë pajisjen elektroshtëpiake dhe përdorimin e saj të rregullt dhe të duhur. Udhëzimet zbatohen për disa lloje/modele të pajisjeve elektroshtëpiake; prandaj, këtu mund të përshkruhen parametra ose pajisje të cilat nuk janë të disponueshme në pajisjen tuaj elektroshtëpiake. Ne ju rekomandojmë që ta ruani këtë manual udhëzimi për referenca në të ardhmen dhe ta vendosni bashkë me pajisjen elektroshtëpiake në qoftë se do ta shisni në të ardhmen.

Kontrolloni për të gjitha dëmtimet ose parregullsitë në pajisjen tuaj elektroshtëpiake. Në qoftë se konstatooni se pajisja juaj elektroshtëpiake është e dëmtuar, njoftojeni shitësin nga i cili e keni blerë pajisjen elektroshtëpiake.

Përpara se të lidhni pajisjen elektroshtëpiake me rrjetin elektrik, lereni pajisjen elektroshtëpiake të qëndrojë në pozicion vertikal për një minimum prej 2 orësh. Kjo do të zvogëlojë mundësinë e defekteve të operimit për shkak të efekteve të transportit në sistemin e ftohjes.

Udhëzime të rëndësishme për sigurinë



RREZIK ZJARRI!

KUJDES! Rrezik zjarri/materiale të djegshme.

Pajisja elektroshtëpiake duhet të lidhet me rrjetin elektrik dhe të tokëzohet në përputhje me standardet dhe rregullat në fuqi.

KUJDES! Mos vendosni priza shumëfishe portative ose pajisje elektrike portative në pjesën e pasme të pajisjes elektroshtëpiake.

Përpara se të pastroni pajisjen elektroshtëpiake, shkëputeni nga rrjeti elektrik (hiqeni kabllin e energjisë nga priza e murit).

 **GODITJE ELEKTRIKE!**

KUJDES! Në qoftë se kabli i furnizimit është i dëmtuar, duhet të zëvendësohet nga prodhuesi, agjenti i tij i shërbimit ose persona të tjerë me kualifikim të ngjashëm, në mënyrë që të shmanget rreziku.

 **GODITJE ELEKTRIKE!**

KUJDES! Kur të vendosni pajisjen elektroshtëpiake, sigurohuni që kabli i furnizimit të mos jetë i bllokuar ose dëmtuar.

 **GODITJE ELEKTRIKE!**

Në qoftë se nuk punon drita LED, thërrisni një teknik shërbimi. Mos u përpiqni të riparoni vetë ndriçimin LED, pasi ka rrezik të kontaktit me tensionin e lartë!

 **PARALAJMËRIM!**

KUJDES! Mos përdorni asnjë pajisje elektrike brenda pajisjes elektroshtëpiake, me përjashtim të atyre që lejohen nga prodhuesi i kësaj pajisjeje frigoriferike.

 **PARALAJMËRIM!**

KUJDES! Mos përdorni asnjë pajisje mekanike ose mjete të tjera për të përshpejtuar procesin e shkrirjes, të ndryshme nga ato të rekomanduara nga prodhuesi.

 **PARALAJMËRIM!**

KUJDES! Për të shmangur ndonjë rrezik të mundshëm i cili rezulton nga qëndrueshmëria e dobët e pajisjes elektroshtëpiake, sigurohuni që ajo është instaluar sipas udhëzimit.

Rrezik nga ngrirja (morthi)

Mos vendosni asnjëherë ushqim të ngrirë në gojë dhe shmangni prekjen e ushqimeve të ngrira, pasi ato mund të shkaktojnë dëmtim nga ngrica ose morth.

Siguria e fëmijëve dhe e personave të dobët

Pajisja elektroshtëpiake nuk ka pë qëllim të përdoret nga personat (përfshirë fëmijët) me aftësi të kufizuara fizike, ndjesore ose mendore, apo me mungesë përvoja dhe njohurish, përveçse kur ata mbikëqyren ose udhëzohen nga personi përgjegjës për sigurinë e tyre në lidhje me përdorimin e pajisjes elektroshtëpiake.

Fëmijët duhet të mbikëqyren për të siguruar që ata nuk luajnë me pajisjen elektroshtëpiake.

Pastrimi dhe mirëmbajtja e përdoruesit nuk duhet të bëhet nga fëmijë të pambikëqyrur.

Hiqeni paketimin e synuar për të mbrojtur pajisjen elektroshtëpiake ose pjesët e veçanta të saj gjatë transportit dhe mbajini larg prekjës së fëmijëve. Ai paraqet rrezik plagosje ose asfiksioni.

Kur të hiqni një pajisje të përdorur elektroshtëpiake, shkëputeni kabllin e energjisë, hiqeni derën dhe raftet lerini në pajisjen elektroshtëpiake. Kjo nuk do t'i lejojë fëmijët që të mbyllen në pajisjen elektroshtëpiake.

Vetëm për tregjet Evropiane

Kjo pajisje elektroshtëpiake mund të përdoret nga fëmijët e moshës 8 vjeç e sipër dhe nga personat me aftësi të kufizuara fizike, ndjesore ose mendore, apo me mungesë përvoja dhe njohurish, në rast se ata mbikëqyren ose udhëzohen dhe kuptojnë rreziqet e përfshira në lidhje me përdorimin e pajisjes elektroshtëpiake në mënyrë të sigurt.

Fëmijët nuk duhet të luajnë me pajisjen elektroshtëpiake.

Pastrimi dhe mirëmbajtja e përdoruesit nuk duhet të bëhet nga fëmijë të pambikëqyrur.

Fëmijët nga mosha 3 deri në 8 vjeç lejohen të vendosin dhe të marrin ushqime në pajisjet frigoriferike.

Përkujdesje në lidhje me frogoriferin.

Pajisja elektroshtëpiake përmban një sasi të vogël gazi R600a, të padëmshëm për mjedisin por të djegshëm. Sigurohuni që nuk do të dëmtohet asnjë pjesë nga sistemi i ftohjes. Një rrjedhje gazi nuk është e dëmshme për mjedisin, por mund të shkaktojë dëmtim të syve ose zjarr.

Në rast të rrjedhjes së gazit, ajroseni dhomën plotësisht, shkëputeni pajisjen elektroshtëpiake nga rrjeti elektrik dhe thërrisni një teknik shërbimi.

Informacion i rëndësishëm për përdorimin e pajisjes elektroshtëpiake



KUJDES! Kjo pajisje elektroshtëpiake synohet të përdoret në banesa dhe në aplikime të ngjashme si:

- zonat e kuzhinës së stafit në dyqane, zyra dhe mjedise të tjera pune;
- shtëpitë e fermave dhe klientët në hotele, motele dhe në mjedise të tjera banimi;
- në ambientet e tipit shtrat dhe mëngjes;
- në aplikime katering dhe të ngjashme jo për tregti.

PARALAJMËRIM!

KUJDES! Hapësirat e ajrosjes në pjesën e mbyllur ose në strukturën e pajisjes elektroshtëpiake, mbajini të papenguara.

Pajisja elektroshtëpiake nuk mund të mund përdoret jashtë dhe nuk duhet të ekspozohet në shi.

Mos mbani lëndë shpërthyes si kanaçe aerosoli me gazra të djegshëm të lëvizshëm në këtë pajisje elektroshtëpiake.

Në qoftë se pajisja elektroshtëpiake nuk do të përdoret për një periudhë të gjatë kohore, fikeni atë duke përdorur butonin përkatës dhe hiqeni nga rrjeti elektrik. Boshatiseni pajisjen elektroshtëpiake, shkrijeni, pastrojeni dhe lereni derën të hapur.

Në rast defekti ose mosfurnizimi me energji elektrike, mos e hapni njësinë e ngrirjes për aq kohë sa ngrirësi nuk ka operuar për rreth 16 orë. Pas kësaj periudhe, përdoreni ushqimin e ngrirë ose siguronit ftohje të mjaftueshme (p.sh. një pajisje elektroshtëpiake zëvendësuese).

Informacion teknik për pajisjen elektroshtëpiake

Pllaka e të dhënave mund të gjendet në pjesën e përparme të pajisjes elektroshtëpiake. Ajo tregon të dhënat për tensionin, vëllimin bruto dhe neto, llojin dhe sasinë e gazit ftohës dhe informacionin për klasat klimatike.

Në qoftë se gjuha në pllakën e të dhënave nuk është gjuha e zgjedhjes suaj ose gjuha e vendit tuaj, ndërojeni atë me një nga gjuhët e dhëna.

PARALAJMËRIM!

KUJDES! Mos e dëmtoni qarkun e gazit ftohës. Kjo gjithashtu mund të ndalojë ndotjen.

Mbrojtja e mjedisit

Paketimi është bërë nga materiale miqësore me mjedisin të cilat mund të riciklohen, të hidhen ose të shkatërrohen pa asnjë rrezik për mjedisin.

Heqja e një pajisjeje elektroshtëpiake e cila nuk përdoret më

Për të mbrojtur mjedisin, çojeni pajisjen elektroshtëpiake e cila nuk përdoret më në një qendër grumbullimi të pajisjeve elektroshtëpiake.

Përpara se të veproni kështu, bëni sa më poshtë:

- shkëputeni pajisjen elektroshtëpiake nga rrjeti elektrik;
- mos i lejoni fëmijët të luajnë me pajisjen elektroshtëpiake.



 Simboli në produkt ose në paketimin e tij tregon se produkti nuk duhet të trajtohet si një mbetje e zakonshme shtëpiake. Produkti duhet të çohet në një qendër të autorizuar grumbullimi për përpunimin e mbetjeve elektrike dhe elektronike. Hedhja e produktit në mënyrën e duhur mund të ndihmojë në parandalimin e të gjitha ndikimeve negative të cilat mund të ndodhin në mjedis dhe në shëndetin e njerëzve në rast të heqjes jo të rregullt të produktit. Për informacion të detajuar për heqjen dhe përpunimin e produktit, ju lutemi të kontaktoni me organin përkatës bashkiak me detyrën e menaxhimit të mbetjeve, me shërbimin tuaj të hedhjes së mbetjeve ose me dyqanin ku e keni blerë produktin.

Këshilla për kursimin e energjisë me pajisjet elektroshtëpiake ftohëse

- Instaloheni pajisjen elektroshtëpiake siç specifikohet në manualin e udhëzimit.
- Mos e hapni derën më shpesh nga sa është e nevojshme.
- Herë pas here, sigurojuni që ajri poshtë pajisjes elektroshtëpiake qarkullon pa pengesë.

- Në qoftë se guarnicioni është i dëmtuar ose nuk bën një mbyllje të përsosur për çfarëdo arsye, zëvendësojeni sa më shpejt që të jetë e mundur.
- Mbajeni ushqimin në enë të mbyllura mirë ose në paketimin e duhur.
- Përpara se të vendosni ushqimin në frigorifer, lereni të ftohet në temperaturën e dhomës.
- Shkrijeni ushqimin e ngrirë në ndarjen e frigoriferit.
- Për të përdorur të gjithë vëllimin e ndarjes së brendshme të ngrirësit, hiqni disa nga sirtarët sipas përshkrimit në manualin e udhëzimit.
- Sigurohuni që vendosja e rafteve në ndarje të jetë në uniformë dhe që ushqimi të vendoset në mënyrë që ajri të qarkullojë lirish në pjesën e brendshme të pajisjes elektroshtëpiake (zbatoni vendosjen e rekomanduar të ushqimit sipas përshkrimit në udhëzime).

Instalimi dhe lidhja

Zgjedhja e dhomës

- Pajisjen elektroshtëpiake instaloheni në një dhomë të thatë dhe të ajrosur mirë. Pajisja elektroshtëpiake do të opreojë siç duhet në qoftë se temperatura e mjedisit është në intervalin e specifikuar në tabelë. Klasi e pajisjes elektroshtëpiake është dhënë në tabelën e të dhënave/etiketën me informacionin bazë për pajisjen elektroshtëpiake.

Përshkrimi	Klasi	Diapazoni i temperaturës së ambientit ° C	Lagështira Relative
E butë e zgjatur	SN	+10 deri +32	≤75%
E butë	N	+16 deri +32	
Subtropikale	ST	+16 deri +38	
Tropikale	T	+16 deri +43	



INFORMACION!

Në qoftë se respektoni me kujdes udhëzimet më poshtë, kjo pajisje funksionon deri në temperaturën -15 °C.



INFORMACION!

Kjo pajisje nuk është për përdorim si pajisje inkaso.

- Pas instalimit, priza e lidhjes me rretin e pajisjes elektroshtëpiake duhet të jetë e prekshme!
- Mos e vendosni pajisjen elektroshtëpiake në afërsi të pajisjeve elektroshtëpiake të cilat rrezatojnë nxehtësi, si sobat e gatimit, sobat e ngrohjes, radiatorët, nxehësat e ujit, etj. Dhe mos e ekspozoni ndaj rrezeve direkte të diellit. Pajisja elektroshtëpiake duhet të qëndrojë të paktën 3 cm larg nga soba e gatimit me gaz ose elektrike ose të paktën 30 cm larg nga soba ngrohëse me naftë ose me lëndë djegëse të ngurta. Në qoftë se distanca midis këtyre burimeve të nxehtësisë dhe pajisjes elektroshtëpiake është më e vogël, përdorni një panel izolues.

Shënim: Vendoseni pajisjen elektroshtëpiake në një dhomë mjaftueshëm të madhe. Duhet të jetë të paktën një hapësirë prej 1 m³ për 8 gram gaz ftohës. Sasia e gazit ftohës tregohet në pllakën e të dhënave në pjesën e brendshme të pajisjes elektroshtëpiake.

Vendosja e pajisjes

Instalimi i pajisjes duhet të kryhet nga të paktën dy persona, për të shmangur plagosjen e personave ose dëmtimin e pajisjes.

- Pajisja duhet të qëndrojë e niveluar ose të përkulet pak nga mbrapa. Ajo duhet të jetë e qëndrueshme dhe të vendoset në një bazament të fortë. Në pjesën e përparme, pajisja është e pajisur me dy këmbë të rregullueshme që mund të përdoren për të niveluar pajisjen. Në anën e pasme, rrotat mundësojnë një instalim më të lehtë të pajisjes (vetëm me disa modele).



- Pasi të keni niveluar pajisjen duke përdorur këmbët e rregullueshme, rregulloni këmbën shtesë për qëndrueshmëri më të mirë të pajisjes.
- Mos e ekspozoni pajisjen në rrezet e drejtpërdrejta të diellit dhe mos e vendosni pranë burimeve të nxehtësisë. Në qoftë se kjo gjë nuk mund të shmangët, instaloni një panel izolues.
- Pajisja është menduar për instalim të lirë. Për të arritur konsumin e vlerësuar / minimal të energjisë, siguroni gjithmonë 50 mm hapësirë midis murit dhe pjesës së pasme të pajisjes si dhe në pjesën sipër pajisjes. Gjithashtu lejoni qarkullim të mjaftueshëm të ajrit në të dy anët e pajisjes si dhe në hapësirën sipër saj.
- Pajisja mund të vendoset ngjitur ose ndërmjet bufesë së kuzhinës apo rafteve, ose ngjitur me një mur. Në rast të një vendosjeje të tillë, pajisja do të funksionojë pa gabime; megjithatë, konsumi i energjisë mund të rritet. Respektoni hapësirën minimale sipër dhe prapa pajisjes, siç tregohet në figurë.

- Merrni parasysh distancën ose hapësirën e nevojshme për të hapur derën e pajisjes, në mënyrë që të lejoni nxjerrjen ose heqjen e sirtarëve dhe rafteve (shikoni diagramën e instalimit).

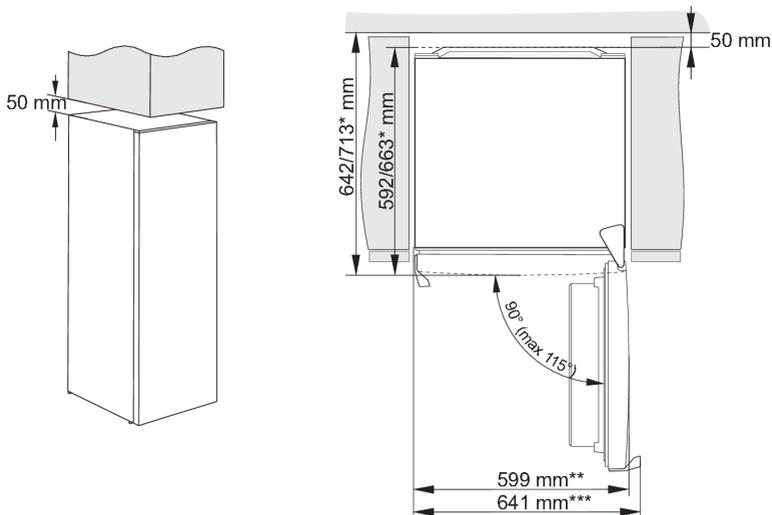

* varësisht nga modeli

** modeli me dorezë të integruar

*** modeli me dorezë të jashtme/të dalë

INFORMACION!

Shënim: Kur vendosni pajisjen në një bazament me thellësi më të vogël se 625 mm, rekomandohet që të blini dhe instaloni një kuti sigurie.

Kodi për të porositur setin: 890399.

Lidhja e pajisjes elektroshtëpiake

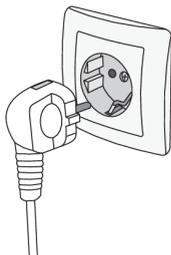

- Lidhni pajisjen elektroshtëpiake me rrjetin elektrik duke përdorur një kabëll. Priza në mur duhet të jetë e pajisur me tokëzim (fole sigurie). Tensioni dhe frekuenca nominale janë treguar në tabelën e të dhënave/ etiketën me informacionin bazë për pajisjen elektroshtëpiake.
- Pajisja elektroshtëpiake duhet të lidhet me rrjetin elektrik dhe të tokëzohet në përputhje me standardet dhe rregulloret në fuqi. Pajisja elektroshtëpiake do t'i rezistojë shmangieve afatshkurtëra nga tensioni nominal por jo më shumë se +/- 6%.

Kthimi i drejtimit të hapjes së derës

Drejtimi në të cilin hapet dera e pajisjes mund të kthehet.

Shënim: Para se të ktheni drejtimin e hapjes së derës, shkëputeni pajisjen nga rrjeti elektrik!

Mjetet e nevojshme:	
	Çelës kriket Nr. 8
	Kaçavidë me formë
	Kaçavidë e rrafshët
	Çelës fiso Nr. 8

Shënim:

- Në qoftë se pajisja duhet të vendoset pjerrët që të mundësojë aksesin në pjesën e poshtme, kërkoni një person tjetër për ndihmë ose vendoseni butësisht pajisjen në një material të mbushur të butë për të mos e dëmtuar atë. Për të ndryshuar drejtimin e hapjes, veproni si më poshtë.

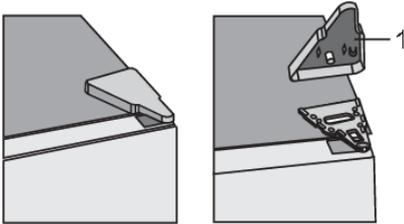
1.  Hiqni kapakun e menteshës së sipërme (1).

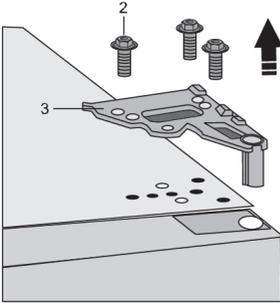
2.  Hiqni vidat (2) dhe hiqni menteshën (3). Mbajeni derën që të mos bjerë ndërsa e bëni këtë veprim.

3.

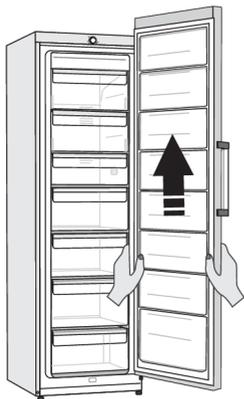

Hiqni derën nga mentesha e poshtme duke e ngritur me kujdes derën drejt lart. Shtrijeni derën në një sipërfaqe të lëmuar.

4.

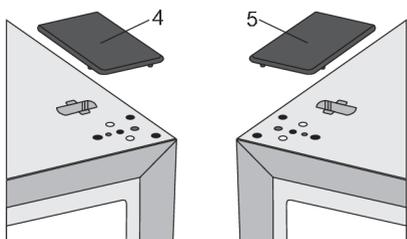

Merreni tapën/kapakun (e djathtë) (4) nga qesja dhe vendoseni në vendin nga ku është hequr mentesha e sipërme. Hiqeni dhe ruajeni tapën/kapakun nga ana tjetër (5) në të cilën do të zhvendoset mentesha.

5.

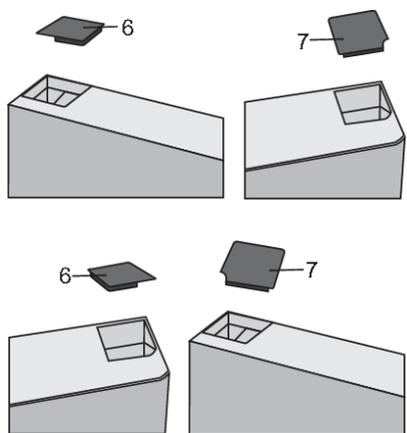

Hiqni kapakun (6) nga ana e majtë e derës. Pastaj, hiqni kapakun (7) nga ana e djathtë e derës. Vendosni kapakun (7) në anën e majtë të derës dhe vendosni kapakun (6) në anën e djathtë të derës.

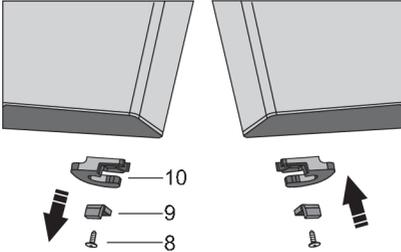
6. 
- Zhvidhosni vidhën (8) dhe hiqeni mbajtësin e derës (10) dhe ndaluesin e derës (9). Pastaj, përdorni një kaçavidë (8) për të instaluar mbajtësen e derës të dhënë në qese, dhe ndaluesin e derës (9). Mbajeni mbajtësen e derës (10) në rast se ju nevojitet më vonë.

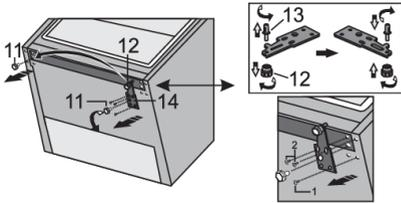
7. Anojeni pajisjen për nga prapa dhe hiqeni këmbëzën që rregullon nivelin (11).
8. 
- Hiqni tri vidat në menteshën e poshtme (14) dhe hiqeni atë. Hiqni këmbëzën shtesë (12) nga kunja e menteshës së poshtme (13). Zhvidhosni kunjën (13) nga mentesha e poshtme dhe vidhosni në anën e kundërt të menteshës, plotësojeni me këmbën shtesë (12).

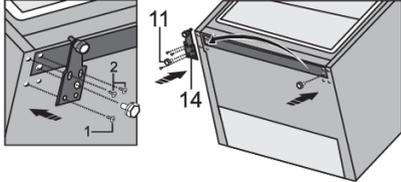
9. 
- Bashkëngjiteni menteshën (14) në anën e kundërt duke përdorur vidat. Vidat duhet të bashkëngjiten sipas rendit të treguar në figurën më poshtë. Së pari, shtrëngoni vidën 1, pasuar nga vidat 2. Më pas, vidhosni këmbëzat e që rregullojnë nivelin (11).

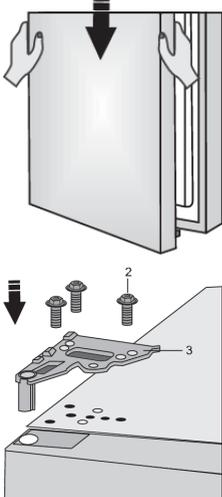
10. 
- Vendosni derën në menteshën e poshtme dhe përdorni vidat (2) për të bashkëngjitur menteshën e sipërme (3). Mbajeni derën në vend ndërsa e vendosni në pozicion.

11.

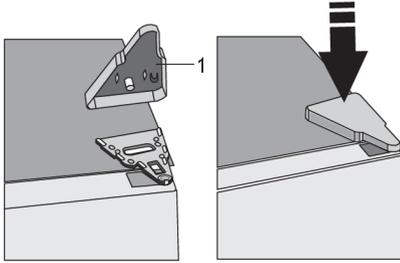

Vendoseni përsëri kapakun e menteshës së sipërme (1).

12. Hapni derën dhe zëvendësoni raftet e derës. Mbylleni derën përsëri.



Shënim: Nëse modeli juaj ka dorezë, atëherë lëvizeni atë në anën e kundërt duke ndjekur udhëzimet e mëposhtme.

Hiqni kapakët (1) dhe hiqni dy vidat (2) siç tregohet në figurë. Rrotullojeni dorezën (3) me 180° dhe vendoseni në anën e kundërt. Pastaj, mbërtheni vidat. (2) dhe zëvendësoni kapakët (1).

Përshkrimi i pajisjes elektroshtëpiake

Pjesa e brendshme e pajisjes elektroshtëpiake mund të ndryshojë sipas modelit të pajisjes elektroshtëpiake.

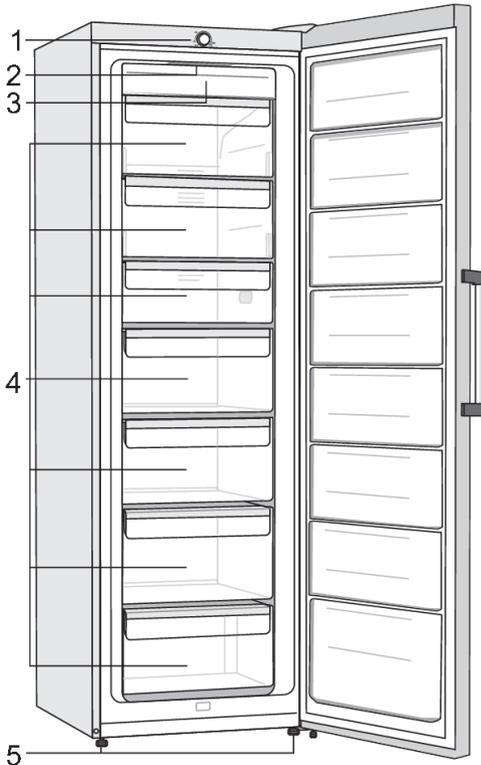

1. Njësia e kontrollit
2. Ndiçimi LED i pjesës së brendshme të ngrirësit
3. Njësia e ngrirësit NoFrost (njësia e ftohjes, ventilatori ...)
4. Dhomëza e ngrirjes dhe ruajtjes
5. Këmbë

- Sirtarët janë të pajisur me një system, i cili nuk i lejon ato që ato të nxirren pa dashje. Për të hequr një sirtar nga pajisja, nxirrni atë deri në fund, pastaj ngrijeni në pjesën e përparme dhe tërhiqeni plotësisht.
- Ventilatori (i fshehur në njësinë e ngrirësit) siguron shpërndarje edhe më të barabartë të temperaturës. Nuk funksionon kur dera e ngrirësit është e hapur dhe kur kompresori është i qetë.

Funksionimi i pajisjes elektroshtëpiake

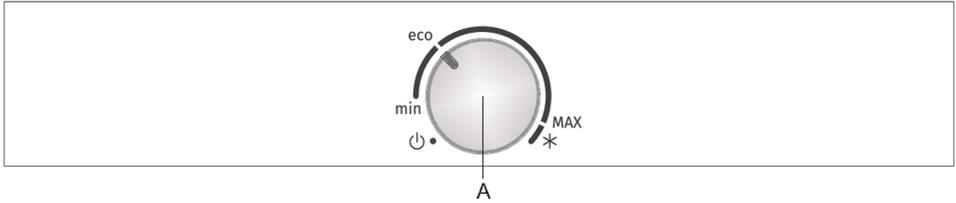

- A. Çelësi për parametrizimin e temperaturës, ndezjen/fikjen e pajisjes dhe aktivizimin e funksionit të super ngrirjes

Ndezja/fikja e pajisjes elektroshtëpiake (on/off)

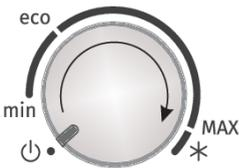

Për ta ndezur: rrotulloni çelësin **A** në drejtim të akrepave të orës.

Për ta fikur: rrotulloni çelësin **A** në drejtim kundër akrepave të orës, derisa shigjeta të drejtvendoset me simbolin  . (Paralajmërim: pajisja do të vazhdojë të ketë energji elektrike, d.m.th., do të ketë ende rrymë elektrike në pajisje.)

Rregullimi i temperaturës në pajisjen elektroshtëpiake

INFORMACION!

Pasi të ndizet pajisja, mund të duhen disa orë derisa të arrihet temperatura e caktuar. Mos vendosni asnjë ushqim në pajisja, përpara se temperatura të bjerë në cilësimin e zgjedhur.

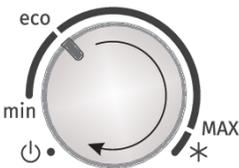

- Për të vendosur temperaturën e dëshiruar, rrotulloni çelësin **A** në drejtim të akrepave të orës.
- Rregullimi i preferuar i pullës **A** është në pozicionin **eco**.
- Ndryshimi i temperaturës së mjedisit, do të ndikojë në temperaturën e pajisjes. Rregulloni cilësimet e temperaturës në përputhje me rrethanat duke përdorur çelësin **A**. Cilësimet më pranë **MAX** korrespondojnë me temperaturën më të ulët në pajisje (më të ftohtë), ndërsa cilësimet më pranë **min** korrespondojnë me temperaturën më të lartë (më të ngrohtë).

INFORMACION!

Në qoftë se temperatura e dhomës ku është instaluar pajisja është nën 16 °C, ju rekomandojmë ta vendosni **A** për t'iu afruar **MAX**.

Funksioni i ngrirjes intensive (Shkulmi i ngrirjes)

- Përdoreni këtë parametër pasi të ndizni për herë të parë pajisjen elektroshtëpiake, përpara pastrimit ose 24 orë përpara se të vendosni një sasi të madhe ushqimi.

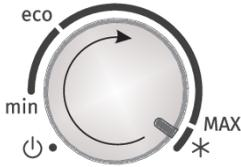

Kyçja e ngrirjes intensive: Pullën **A** rrotulloni në pozicion * .



INFORMACION!

Kur aktivizohet funksioni i ngrirjes intensive, pajisja elektroshtëpiake do të operojë me maksimumin e fuqisë. Gjatë kësaj kohe, operimi mund të jetë disi më i zhurmshëm.

Pas përfundimit të ngrirjes intensive, pullën **A** rrotulloni sërish në vlerën e dëshiruar.

Nëse funksioni nuk çaktivizohet manualisht, ai do të çaktivizohet automatikisht pas afërsisht dy ditësh. Temperatura do të kthehet në cilësimin më të fundit (pozicioni i çelësit do të mbetet në *).

Pajisjet e brendshme të pajisjes elektroshtëpiake

(* Pajisjet janë në varësi të modelit)

Tabakaja e kockave të akullit *

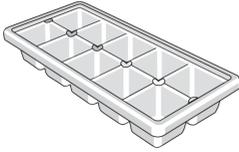

Për të bërë kocka akulli, mbushni tabakanë me ujë dhe vendoseni horizontalisht në ngrirës.

Tabakaja me tërheqje (EasyTray) *

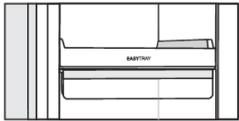

Disa modele, në vend të sirtarit, kanë një tabaka me tërheqje. Tabakaja me tërheqje përmirëson pamjen dhe lejon qasje të lehtë te ushqimi i ngrirë.

Ngrirja dhe mbajtja e ushqimeve të ngrira

Procedura e ngrirjes



INFORMACION!

Sasia maksimale e ushqimit të freskët që mund të futet menjëherë është e specifikuar në pllakën e të dhënave të pajisjes elektro-shtëpiake. Në qoftë se sasia e ushqimit që do të ngrihet e tejkalon sasinë e treguar, cilësia e ngrirjes do të jetë më e ulët; rrjedhimisht, cilësia e ushqimit tashmë të ngrirë do të përkeqësohet.

- Për të përdorur të gjithë vëllimin e ngrirësit, hiqini të gjithë sirtarët.
- Aktivizojeni funksionin super freeze (super ngrirje) 24 orë pasi të keni ngrirë ushqimin e freskët:
 - Rrotulloni çelësin **A** në pozicion * .

Sigurohuni që ushqimi i freskët të mos jetë në kontakt me ushqimin që është tashmë i ngrirë.

- Kur ngrihen sasi më të vogla ushqimi (1-2 kilogram), aktivizimi i funksionit super freeze nuk është i nevojshëm.

Këshilla të rëndësishme për ngrirjen



INFORMACION!

Përdoreni ngrirësin vetëm për të ngrirë ushqimet e përshtatshme për ngrirje. Përdorni gjithmonë ushqime cilësore dhe të freskëta.

Zgjidhni paketimin më të përshtatshëm për ushqimin dhe përdoreni paketimin në mënyrë të rregullt.

Sigurohuni që paketimi është i mbyllur mirë ndaj ajrit dhe ujit, në mënyrë që ushqimi të mos thahet dhe të mos i humbë vitaminat e tij.

Shënojeni llojin e ushqimit, sasinë dhe datën e ngrirjes në paketim.

Është e rëndësishme që ushqimi të ngrijë shpejt. Rrjedhimisht, rekomandohen paketimet më të vogla. Përpara se ta vendosni në ngrirje, ushqimin vendoseni në pjesën frigoriferike.

Mbajtja e ushqimeve të ngrira në mënyrë industriale

- Kur mbahen dhe përdoren ushqime të ngrira, zbatoni udhëzimet e prodhuesit. Temperatura dhe data e skadencës janë të shkruara në paketim.
- Zgjidhni vetëm ushqim me paketim të padëmtuar, të mbajtur në ngrirësa në temperaturat prej -18 °C ose më të ulëta.
- Mos blini ushqim të mbuluar me brymë (akull) pasi kso gjë tregon se ai është shkrië pjesërisht disa herë dhe se është i një cilësie më të ulët.
- Mbrojeni ushqimin nga shkrija gjatë transportit. Në rast të rritjes së temperaturës, koha e mbajtjes duhet të jetë më e shkurtër dhe do të ulet cilësia.

Koha e mbajtjes së ushqimeve të ngrira

Koha e rekomanduar e mbajtjes në ngrirës

Lloji i ushqimit	Koha
Fruta, mish lope	nga 10 deri në 12 muaj
Perime, mish viçi, shpendë	nga 8 deri në 10 muaj
Mish dreri	nga 6 deri në 8 muaj
Mish derri	nga 4 deri në 6 muaj
Mish i grirë ose në copa të vogla	4 muaj
Bukë, brumëra, ushqime të gatuar, copa peshku lean fish	3 muaj
Të brendshme	2 muaj
Sallamra të tymosur, peshq të dhjamur	1 muaj

Shkrija e ushqimit të ngrirë

- Shkrija është një hap i rëndësishëm kur ushqimi ruhet i ngrirë. Ushqimi duhet të shkrihet në mënyrë të duhur.
- Më poshtë janë metodat e përshtatshme të shkrijës:
 - në frigorifer,
 - në ujë të ftohtë,

- në një furrë me mikrovalë ose në një furrë tradicionale me një program të përshtatshëm për shkrirje.
- Disa produkte të ngrira mund të gatohen pa u shkrirë paraprakisht. Kjo do të specifi kohet nga prodhuesi në paketim.
- Ushqimin paketojeni në sasi të vogla. Kjo do të lejojë që ushqimi të shkrijë më shpejt.
- Ushqimin e shkrirë pjesërisht ose plotësisht, përdoreni sa më shpejt të jetë e mundur. Bakteret në ushqimin e shkrirë riaktivizohen dhe ushqimi do të priset shpejt. Kjo vlen veçanërisht për frutat, perimet dhe ushqimet e gatshme.
- Mos e ngrini përsëri ushqimin që është shkrirë pjesërisht ose plotësisht.

Shkrirja e pajisjes elektroshtëpiake

Shkrirja e një ngrirësi pa akull/NoFrost

- Ngrirësi pa akull/NoFrost do të shkrijë automatikisht. Çdo shtresë akulli që mund të krijohet herë pas here do të zhduket automatikisht.

Pastrimi i pajisjes elektroshtëpiake



PARALAJMËRIM!

Përpara pastrimit, hiqeni pajisjen elektroshtëpiake nga rrjeti i furnizimit me energji – fiken pajisjen elektroshtëpiake (shikoni kapitullin Ndezja dhe Fikja e Pajisjes Elektroshtëpiake) dhe hiqeni kabllin e energjisë nga priza e murit.

- Përdorni një leckë të butë për t'i pastrua të gjitha sipërfaqet. Pastruesit të cilët përmbajnë substanca gërryese, acide ose tretës nuk janë të përshtatshëm për pastrim, pasi ata mund të dëmtojnë sipërfaqen.

Pastrojeni pjesën e jashtme të pajisjes elektroshtëpiake me ujë ose me një tretësirë uji me sapun.

Sipërfaqet e lyera me llak dhe prej alumini mund të pastrohen me ujë të vakët në të cilin keni shtuar detergjent të lehtë. Përdorimi i pastruesave me përmbajtje të ulët alkooli lejohet (p.sh. pastruesit e dritareve). Për pastrimin e materialeve plastike mos përdorni pastrues të cilët përmbajnë alkool.

Pjesa e brendshme e pajisjes elektroshtëpiake mund të pastrohet me ujë të vakët në të cilin keni hedhur pak uthull.

- Mos i lani pjesët e aksesorëve të brendshëm të pajisjes elektroshtëpiake në lavastovilje, pasi mund të dëmtohen.

Njësia e kondensatorit, e vendosur pranë njësisë së kompresorit në pjesën e pasme të pajisjes (vetëm te disa modele), duhet të mbahet e pastër, pa pluhur ose papastërti të tjera. Herë pas here pastrojeni atë duke përdorur një furçë të butë jometalike ose një fshesë me korrent.

- Pas pastrimit, ndizeni përsëri pajisjen elektroshtëpiake dhe vendoseni ushqimin.

Zgjidhja e problemeve

Problemi:	Shkaku ose zgjidhja:
Pajisja elektroshtëpiake është lidhur me rrjetin elektrik, por nuk funksionon.	<ul style="list-style-type: none"> • Sigurohuni që ka tension të mjaftueshëm në prizën elektrike dhe që pajisja elektroshtëpiake është e ndezur.
Sistemi ftohës operon pa ndërprerje për një periudhë të gjatë kohe:	<ul style="list-style-type: none"> • Temperaturë shumë e lartë e mjedisit. • Dera hapet shumë shpesh ose për shumë gjatë. • Dera nuk mbyllet siç duhet (mundësia e papastërtive në guarnicion, dera është vendosur shtrembër, guarnicioni është dëmtuar etj.). • Është futur menjëherë shumë ushqim i freskët.
Anët e pajisjes janë të ngrohta:	<ul style="list-style-type: none"> • Kjo është normale. Në anët e pajisjes ka të instaluar tubacione dhe tuba, të cilët tentojnë të nxehen gjatë funksionimit të pajisjes.
Dera hapet me vështirësi:	<ul style="list-style-type: none"> • Në qoftë se përpiqeni të hapni derën e ngrirësit menjëherë pasi e keni mbyllur, mund të jetë e vështirë ta bëni. Sapo e hapni derën, pak ajër i ftohtë del nga pajisja elektroshtëpiake dhe zëvendësohet me ajër të ngrohtë nga mjedisi. Kur ky ajër ftohet, krijohet presion negativ i cili rezulton në probleme kur ju përpiqeni të hapni derën. Pas disa minutash, kushtet normalizohen dhe dera mund të hapet përsëri me lehtësi.
Nuk punon ndriçimi LED:	<ul style="list-style-type: none"> • Në qoftë se nuk punon ndriçimi LED, thërrisni një teknik shërbimi. • Mos u përpiqni të riparoni vetë ndriçimin LED, pasi mund të ketë rrezik të kontaktit me tensionin e lartë!

Në qoftë se këshillat e mësipërme nuk e zgjidhin problemin tuaj, thërrisni qendrën më të afërt të shërbimit të autorizuar dhe përcaktoni llojin, modelin dhe numrin serial të shkruar në pllakën e të dhënave të pajisjes elektroshtëpiake ose në etiketën që ndodhet në pjesën e brendshme të pajisjes elektroshtëpiake.

Informacion në lidhje me zhurmën e pajisjes elektroshtëpiake

Ftohja në ngrirësats frigoriferikë bëhet e mundur nga një sistem ftohës i cili përfshin edhe një kompresor (në disa pajisje elektroshtëpiake edhe një ventilator), i cili krijon pak zhurmë. Niveli i zhurmës është në varësi të instalimit, përdorimit të duhur dhe moshës së pajisjes elektroshtëpiake.

- Pas lidhjes së pajisjes elektroshtëpiake me rrjetin elektrik, operimi i kompresorit ose zhurma e lëngut që rrjedh, mund të jetë disi më e lartë. Kjo nuk është një shenjë e keqfunksionimit dhe nuk do të ndikojë në jetën e dobishme të pajisjes elektroshtëpiake. Me kalimin e kohës, operimi i pajisjes elektroshtëpiake dhe zhurma do të bëhen më të qeta.
- Ndonjëherë, zhurma ta pazakonta ose më të forta mund të dëgjohen gjatë operimit të pajisjes elektroshtëpiake; këto janë kryesisht si rezultat i instalimit jo të duhur:
 - Pajisja elektroshtëpiake duhet të jetë në nivel dhe e palëvizshme në një bazë të fortë.
 - Pajisja elektroshtëpiake nuk duhet të jetë në kontakt me murin ose me mobiljet në afërsi.
 - Sigurohuni që pajisjet e brendshme të jenë të futura siç duhet në vendet e tyre dhe që zhurma nuk shkaktohet nga kanaçet që kërcasin, nga shishet apo nga enët e tjera të vendosura ngjitur me njëra-tjetrën.
- Për shkak të ngarkesës së lartë të punës në sistemin e ftohjes kur dera hapet më shpesh ose për një kohë më të gjatë, kur futet një sasi e madhe ushqimi të freskët ose kur janë të aktivizuar funksionet e ngrirjes ose të ftohjes intensive, pajisja elektroshtëpiake mund të bëjë përkohësisht më shumë zhurmë.

gorenje

GORENJE gospodinjski aparati, d.o.o. Address: Partizanska 12, 3320 Velenje, Slovenia
Phone: +386 (0)3 899 10 00 Fax: +386 (0)3 899 28 00 www.gorenje.com



906466-a4



Ne rezervojmë të drejtën për ndryshime të cilat nuk e çënojnë funksionalitetin e pajisjes elektroshtëpiake.