

Hisense

life reimagined

FR (FR) (BE) (CH) (LU)

**NOTICE D'UTILISATION
DÉTAILLÉE**

POUR SÈCHE-LINGE

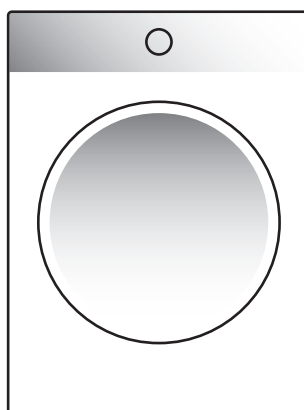

Les pictogrammes figurant dans cette notice ont les significations suivantes :



INFORMATION

Informations, conseils, astuces, ou recommandations



ATTENTION !

Attention – danger



RISQUE DE CHOC ÉLECTRIQUE !

Attention – risque de choc électrique



SURFACE BRÛLANTE !

Attention – risque de brûlure



RISQUE D'INCENDIE !

Attention – risque d'incendie



Nous vous recommandons vivement de lire attentivement cette notice.

Tables des matières

CONSIGNES DE SÉCURITÉ	5
Risque de brûlures	11
Sécurité	12
DESCRIPTION DU SÈCHE-LINGE	13
Données techniques	14
Bandeau de commandes	15
INSTALLATION ET RACCORDEMENT	17
Choix du local	17
Emplacement du sèche-linge	18
Réglage des pieds du sèche-linge	20
Évacuation de l'eau de condensation	21
Raccordement au réseau électrique	22
Déplacement et transport après installation	23
AVANT D'UTILISER L'APPAREIL POUR LA PREMIÈRE FOIS	24
Connexion de l'appareil à l'application ConnectLife	25
LES ÉTAPES DU SÉCHAGE (1 - 6)	28
Étape 1 : vérification des symboles d'entretien sur les étiquettes des vêtements	28
Étape 2 : Préparation du linge au séchage	29
Mise en marche du sèche-linge	30
Chargement du sèche-linge	31
Étape 3 : Sélection du programme de séchage	32
Tableau des programmes	33
Fonction DrySync	35
Commande à distance de votre sèche-linge à l'aide de l'application	36
Étape 4 : Sélection des fonctions complémentaires	38
Étape 5 : Démarrage du programme de séchage	45
Étape 6 : Fin du programme de séchage	45
INTERRUPTIONS ET MODIFICATIONS DU PROGRAMME	46
Interruptions	46
Modification du programme / des fonctions	46
Ajout de linge après le départ du programme	46
Sauvegarde des réglages personnels	47
AdaptTech	47
Menu des réglages personnels	47
NETTOYAGE ET ENTRETIEN	48
Nettoyage du filtre à peluches sur le hublot	49
Nettoyage du filtre de la pompe à chaleur	50
Nettoyage de l'échangeur de chaleur	52
Vidange du réservoir de condensat	53
Nettoyage du sèche-linge	54
GUIDE DE DÉPANNAGE	55
Que faire en cas de problème ... ?	55
Tableau de dépannage et des erreurs	55
Sons	58
Service après-vente	60

CONSEILS DE SÉCHAGE POUR UNE UTILISATION ÉCONOMIQUE DE VOTRE SÈCHE-LINGE	61
TABLEAU DES CONSOMMATIONS	62
10 kg	62
Mode veille	63
ÉTIQUETTE ÉNERGIE PRODUIT ET FICHE PRODUIT	64
MISE AU REBUT	66

CONSIGNES DE SÉCURITÉ



Veillez lire attentivement cette notice avant d'utiliser le sèche-linge.

N'utilisez pas le sèche-linge tant que vous n'avez pas lu et compris ces instructions.

Cet appareil n'est pas prévu pour les personnes (y compris les enfants) à capacités physiques ou mentales réduites, ou manquant d'expérience et de connaissances. Elles ne pourront l'utiliser que sous la surveillance d'un adulte responsable de leur sécurité et après avoir été mises au courant de son fonctionnement.

La notice d'utilisation de ce sèche-linge a été rédigée pour différents modèles et il est donc possible qu'elle décrive des réglages ou des équipements qui ne sont pas disponibles sur votre appareil.

La capacité de séchage maximale en kg (poids sec) est indiquée sur la plaque signalétique.

L'inobservation des instructions ou l'utilisation incorrecte de l'appareil peut endommager le linge ou le sèche-linge, ou encore occasionner des blessures à l'utilisateur. Conservez cette notice à portée de main, près de l'appareil.

La notice d'utilisation est disponible auprès du Service Clients Hisense.

Cet appareil est destiné exclusivement à un usage domestique. S'il est utilisé à des fins professionnelles ou commerciales, ou en dehors d'un cadre domestique habituel, ou encore si l'appareil est utilisé par une personne qui n'est pas un consommateur – tel que le terme est défini par la loi – la durée de la garantie sera la plus courte possible prévue par la législation en vigueur.

Suivez les instructions pour raccorder correctement le sèche-linge Hisense au réseau électrique (voir le chapitre «INSTALLATION ET RACCORDEMENTS».

Confiez toutes les réparations et interventions à un professionnel compétent. Les réparations effectuées par des personnes non qualifiées peuvent entraîner des accidents ou des pannes sérieuses.

 RISQUE DE CHOC ÉLECTRIQUE !

Si le **câble secteur est endommagé**, faites-le remplacer par le fabricant, le service après-vente agréé, ou un technicien de qualification équivalente afin d'éviter tout danger.

Après installation, laissez le sèche-linge en place pendant deux heures avant de le raccorder au réseau électrique.

 ATTENTION !

L'appareil ne doit pas être commandé par un interrupteur externe tel qu'un minuteur, ou raccordé à un réseau électrique soumis à de fréquents délestages.

Ne raccordez pas le sèche-linge au réseau électrique par un câble prolongateur.

Ne branchez pas le sèche-linge à une prise de courant prévue pour un rasoir ou un sèche-cheveux.

En cas de réparation, utilisez exclusivement des pièces détachées certifiées par des fabricants agréés.

Les réparations résultant d'un raccordement incorrect ou de maintenance ou utilisation non conforme ne sont pas couvertes par la garantie. Dans ce cas, les frais de l'intervention seront à la charge de l'utilisateur.

Utilisez toujours les tuyaux fournis avec le sèche-linge.

Installez le sèche-linge dans une pièce suffisamment aérée où la température ambiante est comprise entre 15°C et 25°C.

Il faut au moins deux personnes pour installer le sèche-linge au-dessus d'un lave-linge.

Placez le sèche-linge parfaitement à l'horizontale sur un sol plan et dur (béton).

N'installez pas l'appareil derrière une porte battante ou coulissante, ou dont les charnières sont situées du côté opposé à celles du hublot du sèche-linge. Positionnez l'appareil de façon à pouvoir ouvrir complètement le hublot.

N'obstruez jamais l'ouverture d'évacuation de l'air.

Ne placez pas l'appareil sur un tapis à poils longs afin de ne pas gêner la circulation de l'air.

L'air environnant le sèche-linge doit être exempt de poussières.

La pièce dans laquelle le sèche-linge est installé doit être bien ventilée afin de prévenir le reflux des gaz de combustion provenant de feu ouvert (cheminée par exemple).

Veillez à ce que les fibres ne s'accumulent pas autour du sèche-linge.

Gardez les grilles de ventilation de l'appareil ou de la structure intégrée dégagées de toute obstruction.

L'appareil ne doit pas toucher le mur ni les meubles adjacents.

Après avoir installé l'appareil, attendez 24 heures sans le manipuler avant de l'utiliser. Si vous devez le coucher sur le côté pendant le transport ou lors d'une réparation, placez-le sur le côté gauche, appareil vu de face.

Ne séchez pas dans l'appareil du linge qui n'a pas été lavé au préalable.

Le linge sale comportant des taches d'huile, acétone, alcool, dérivés du pétrole, détachant, térébenthine, cire et détachants de cire doit être lavé en machine à haute température avec une forte dose de lessive avant d'être séché dans l'appareil.

Ne faites pas sécher dans l'appareil des vêtements comportant du latex ou du caoutchouc, des bonnets de bain ou de douche, ni du linge ou des couvertures contenant du caoutchouc mousse.

Utilisez les assouplissants et produits similaires en respectant les conseils fournis par leurs fabricants.

 **RISQUE D'INCENDIE !**

Videz les poches, enlevez les briquets et les allumettes.

Si le tuyau de condensat est plié ou obstrué, le sèche-linge s'arrête (voir le chapitre »INTERRUPTIONS ET MODIFICATIONS DU PROGRAMME / Réservoir plein de condensat«).

Avant de déplacer le sèche-linge ou de le remiser dans un local non chauffé en hiver, vous devrez vider le bac de condensat.

Nettoyez les filtres du sèche-linge après chaque séchage.

Si vous les avez enlevés, remettez-les en place avant la prochaine utilisation.

N'utilisez pas de solvants ni de nettoyeurs qui pourraient endommager le sèche-linge (respectez les instructions et mises en garde fournies par le fabricant des produits nettoyeurs).

N'ajoutez jamais de produits chimiques ou de parfum dans le bac de condensat (voir les chapitres «DESCRIPTION DU SÈCHE-LINGE» et «VIDANGE DU RÉSERVOIR DE CONDENSAT»).

Lorsque le séchage est terminé, débranchez le câble d'alimentation de la prise secteur.

Le sèche-linge est équipé d'une pompe à chaleur qui chauffe l'air.

Le système comporte un compresseur et un échangeur de chaleur. Lorsque le sèche-linge se met en marche, on peut entendre le fonctionnement du compresseur (bruit d'un liquide qui coule) ou la circulation du fluide réfrigérant ; ces bruits peuvent être quelquefois assez forts, mais ne sont pas un signe de dysfonctionnement et n'affectent pas la longévité de l'appareil. Ils diminueront d'intensité avec le temps.

La garantie ne s'applique pas aux consommables, aux décolorations ou modifications mineures de la couleur, à l'augmentation du bruit qui résulte de l'âge de l'appareil et qui n'a pas de conséquence sur son fonctionnement, ainsi qu'aux défauts esthétiques qui n'affectent pas les fonctionnalités ou la sûreté de l'appareil.

⚠ ATTENTION !
Sécurité enfants

Ne laissez pas les enfants jouer avec le sèche-linge.

Maintenez les enfants de moins de 3 ans à l'écart du sèche-linge à moins de les surveiller en permanence.

Empêchez vos enfants et vos animaux de compagnies d'entrer dans le tambour du sèche-linge.

Avant de fermer le hublot et de lancer un programme, assurez-vous qu'il n'y a rien d'autre que du linge dans le tambour (par exemple, qu'un enfant n'a pas grimpé dans le sèche-linge et a refermé le hublot depuis l'intérieur).

Activez la sécurité enfants. Voir le chapitre «ÉTAPE 4 : SÉLECTION DES FONCTIONS COMPLÉMENTAIRES / Sécurité enfants».

Ce sèche-linge a été fabriqué en conformité avec toutes les normes de sécurité en vigueur.

Les enfants à partir de 8 ans et les personnes disposant de capacités physiques ou mentales réduites – ou manquant d'expérience et de connaissances – peuvent utiliser ce sèche-linge sous surveillance, à condition d'avoir reçu des instructions sur la manière de s'en servir en toute sécurité et d'avoir bien compris les risques auxquels ils pourraient s'exposer.

Les enfants ne doivent pas jouer avec l'appareil.

Les enfants ne doivent pas non plus effectuer sans surveillance des tâches de nettoyage et d'entretien.

Risque de brûlures

SURFACE BRÛLANTE !

Lors du séchage à haute température, le hublot en verre chauffe. Faites attention à ne pas vous brûler et veillez à ce que les enfants ne jouent pas à côté du hublot.

Lorsque le sèche-linge est en service, sa partie arrière devient très chaude. Laissez l'appareil refroidir complètement avant de le toucher à l'arrière.

Si vous ouvrez le hublot durant le séchage, vous risquez de vous brûler aux vêtements qui sont très chauds.

N'interrompez jamais un programme de séchage avant la fin. Si vous êtes obligé de le faire pour une raison quelconque, agissez avec précaution lorsque vous retirez le linge, car il est très chaud. Enlevez-le rapidement du tambour et étendez-le pour qu'il refroidisse aussi vite que possible.

Sécurité

RISQUE D'INCENDIE !

Utilisez le sèche-linge pour sécher uniquement le linge lavé à l'eau. Ne mettez jamais dans votre appareil des vêtements nettoyés avec des produits inflammables (essence, trichloréthylène, etc.), cela peut provoquer une explosion.

Si vous avez nettoyé vos vêtements à sec avec des nettoyeurs industriels ou des produits chimiques, **ne les faites pas sécher dans** l'appareil.

Le sèche-linge est protégé par un dispositif antisurchauffe qui met automatiquement l'appareil à l'arrêt si la température monte trop haut.

Le dispositif d'arrêt automatique antisurchauffe peut s'activer si le filtre à peluches est saturé. Dans ce cas, nettoyez le filtre, attendez que l'appareil refroidisse et essayez de le remettre en marche. S'il ne repart pas, contactez le service après-vente.

N'endommagez pas le circuit de refroidissement.

Le réfrigérant R290 dans cet appareil est respectueux de l'environnement mais combustible et peut s'enflammer s'il entre en contact avec une flamme ou une source d'inflammation. Gardez les flammes et les sources d'inflammation loin de l'appareil.

DESCRIPTION DU SÈCHE-LINGE

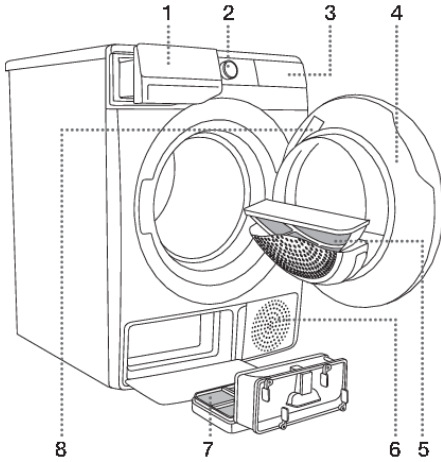

FACE AVANT

1. Réservoir de condensat
2. Séchoir on / off et bouton sélecteur de programme
3. Commandes tactiles
4. Hublot
5. Filtre à peluches
6. Évent
7. Filtre de la pompe à chaleur
8. Plaque signalétique

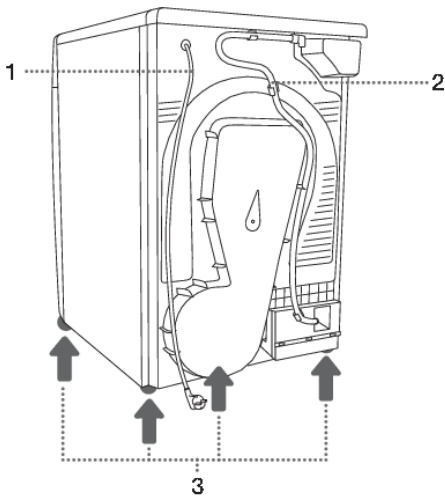

FACE ARRIÈRE

1. Cordon secteur
2. Tuyau de vidange du condensat
3. Pieds réglables

Données techniques

(selon le modèle)

La plaque signalétique avec des informations de base sur le sèche-linge est située sur la face intérieure de la porte du sèche-linge (voir le chapitre «DESCRIPTION DU SÈCHE-LINGE»).

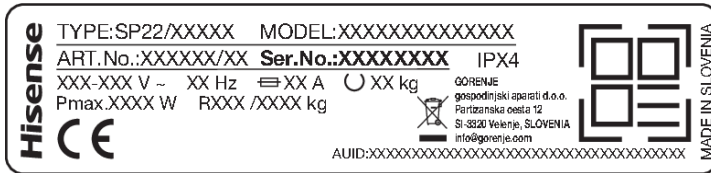

Largeur	600 mm
Hauteur	850 mm
Profondeur du sèche-linge (a)	625 mm
Profondeur avec hublot fermé	653 mm
Profondeur avec hublot ouvert (b)	1134 mm
Poids	XX / YY kg (selon le modèle)
Tension nominale	Voir la plaque signalétique
Fusible	Voir la plaque signalétique
Puissance nominale	Voir la plaque signalétique
Quantité de réfrigérant	Voir la plaque signalétique
Type de réfrigérant	R290
Charge maximale	Voir la plaque signalétique

Plaque signalétique

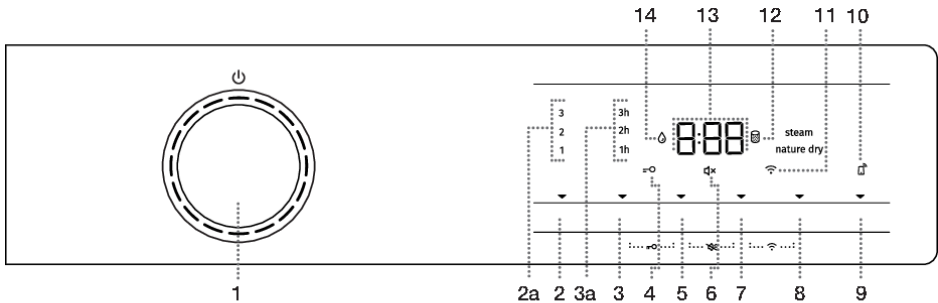

Bandeau de commandes



1 Séchoir **ON / OFF**  et le **BOUTON SÉLECTEUR DE PROGRAMME**.
 Pour **ACTIVER** le séchoir, tournez le bouton sélecteur de programme dans un sens ou dans l'autre.
 Pour **DÉSACTIVER** le séchoir, tournez le bouton sélecteur de programme pour le positionner sur OFF .

Pour **SÉLECTIONNER** un programme de séchage, faites tourner le bouton dans un sens ou dans l'autre.
 Le voyant lumineux à côté du programme sélectionné s'allume.

2 EXTRA DRY (DEGRÉ DE SÉCHAGE)

Le symbole s'allume lorsque la fonction est sélectionnée.

Les fonctions supplémentaires 2a (1, 2, 3) permettent de sélectionner un niveau de siccité plus élevé et de prolonger le temps de séchage.

3 ANTI CREASE (ANTI FROISSAGE)

La durée de fonctionnement sélectionnée de la fonction s'allume.

3+5 Sécurité enfants **MARCHE/ARRÊT**

Appuyez sur les positions 3+5 pendant 3 secondes.

4 SÉCURITÉ ENFANTS allumée

5 TIME DRY (TEMPS DE SÉCHAGE)

Option pour régler le temps de séchage.

6 Éclairage du symbole **SON ÉTEINT**

7 DELAY END (RETARDER LA FIN DU PROGRAMME DE SÉCHAGE)

Option pour définir le temps après lequel le séchage se terminera.

5+7 Son **MARCHE/ARRÊT**

Appuyez sur les positions 5+7 pendant 3 secondes.

8 NATURE DRY (TEMPÉRATURE RÉDUITE)

Possibilité de sécher à une température plus basse.

7+8 **MARCHE / ARRÊT** la connexion **Wi-Fi**

Appuyez sur les touches 7+8 pendant 3 secondes.

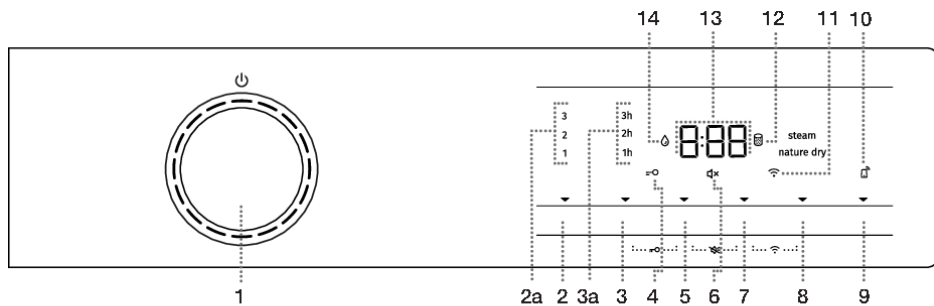

9 TOUCHE DÉPART/PAUSE

Le bouton a 4 fonctions :

- **DÉPART** – démarrer le programme de lavage (démarrer le programme avec une brève pression sur le bouton) ;
- **PAUSE°** – mettre en pause le programme de séchage (réappuyer brièvement sur le bouton pour arrêter temporairement le fonctionnement de l'appareil) ;
- **SAUVEGARDE DES RÉGLAGES PERSONNELS** (maintenez la clé pendant 3 secondes).
- Activation **REMOTE START**

Lorsque l'appareil est allumé, l'indicateur sur le bouton s'allume.

10 Icône allumée **REMOTE START** 

11 Icône allumée **CONNECT**  (LIAISON)

12 Icône  allumée

NETTOYEZ LE FILTRE

13 Ce qui suit est affiché à l'ÉCRAN :

- Fonctions disponibles;
- Temps restant avant la fin du programme;
- Informations pour l'utilisateur.

14 Icône  allumée

VIDEZ LE RÉSERVOIR DE CONDENSAT

INSTALLATION ET RACCORDEMENT



INFORMATION

Retirez tous les emballages. Lorsque vous déballez l'appareil, faites attention de ne pas l'abîmer avec un objet pointu.

Choix du local

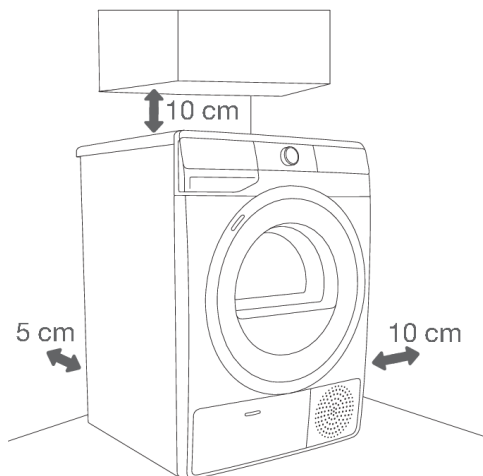

INFORMATION

L'appareil ne doit pas toucher le mur ni les meubles adjacents. Pour un fonctionnement optimal, nous vous recommandons de laisser autour de l'appareil un espace libre comme indiquées sur la figure. Si vous ne respectez pas ces distances minimales, le sèche-linge risque de surchauffer.



INFORMATION

Les événements à l'arrière de l'appareil et l'ouverture d'évacuation de l'air sur la face avant ne doivent jamais être obstrués.

La pièce dans laquelle le sèche-linge est installé doit être suffisamment aérée et la température ambiante comprise entre 15°C et 25°C. Si le sèche-linge fonctionne dans un environnement plus froid, du condensat peut s'accumuler à l'intérieur de l'appareil. Ne placez pas le sèche-linge dans un local où il existe un risque de gel, car il pourrait être endommagé si l'eau gèle dans le réservoir de condensat ou dans la pompe.

Le sèche-linge émet de la chaleur. Par conséquent, ne l'installez pas dans une très petite pièce, car le séchage durera plus longtemps en raison du faible volume d'air disponible.

L'éclairage du local doit être suffisant pour que vous puissiez lire facilement les indications de l'afficheur sur le bandeau de commandes.

Emplacement du sèche-linge

Si vous avez également un sèche-linge Hisense de dimensions correspondantes (identiques), il peut être placé au-dessus de la machine à laver Hisense ; dans ce cas, des pieds ventouses et un support de fixation mural doivent être utilisés. Alternativement, le sèche-linge peut être placé à côté de la machine à laver (figures 1 et 3).

Si votre lave-linge Hisense est plus petit (profondeur minimale de 545 mm) que votre sèche-linge, vous devrez acquérir un support pour le sèche-linge (figure 2). Il sera indispensable de monter les pieds à ventouse fournis, destinés à empêcher le sèche-linge de basculer.

Équipement supplémentaire : support de sèche-linge (a), système d'alimentation de vide (b) (si non fournis) et support de fixation murale (c) peuvent être achetés au centre de service.

La surface sur laquelle vous placez l'appareil doit être propre et bien à l'horizontale.

Le lave-linge Hisense doit être capable de supporter le poids du sèche-linge Hisense que vous avez l'intention d'installer dessus (voir le chapitre «DESCRIPTION DU SÈCHE-LINGE / Caractéristiques techniques»).

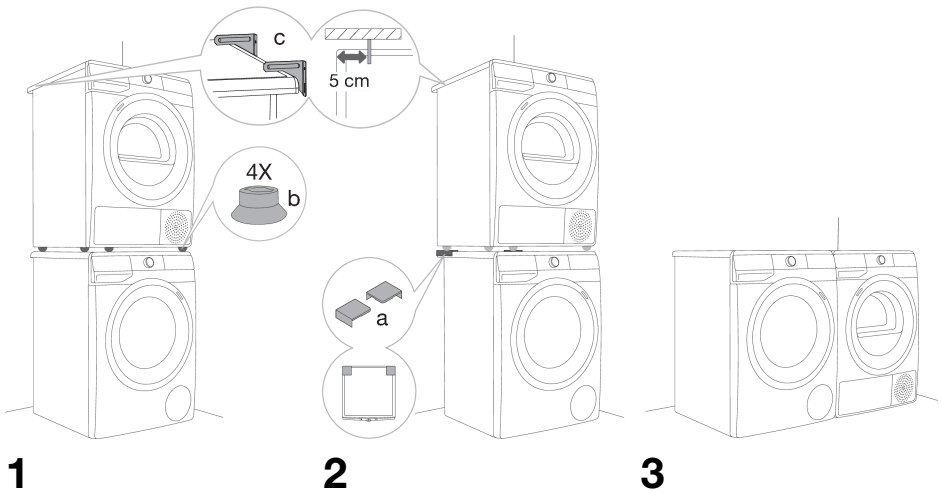

INFORMATION

Il faut au moins deux personnes pour installer le sèche-linge au-dessus d'un lave-linge.

Ouverture du hublot du sèche-linge (vue de dessus)

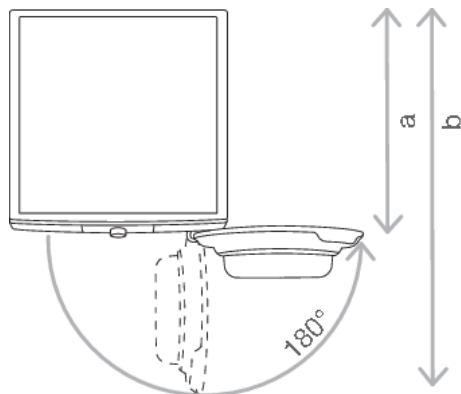

Voir le chapitre « DESCRIPTION DU SÈCHE-LINGE / Données techniques ».

a = 625 mm

b = 1134 mm

⚠ ATTENTION !

N'installez pas l'appareil derrière une porte battante ou coulissante, ou dont les charnières sont situées du côté opposé à celles du hublot du sèche-linge. Positionnez l'appareil de façon à pouvoir ouvrir complètement le hublot.

⚠ ATTENTION !

Ne placez pas l'appareil sur un tapis à poils longs afin de ne pas gêner la circulation de l'air.

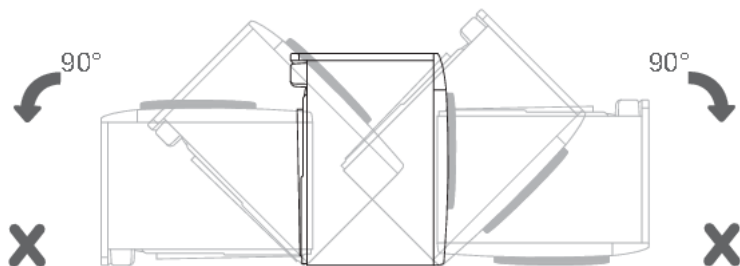
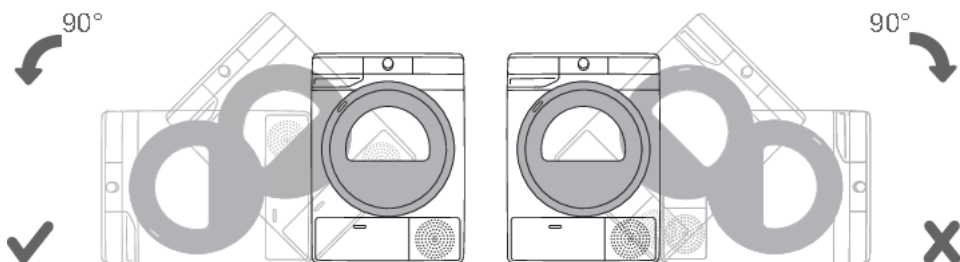

INFORMATION

Après avoir installé l'appareil, attendez 24 heures sans le manipuler avant de l'utiliser. Si vous devez le coucher sur le côté pendant le transport ou lors d'une réparation, placez-le sur le côté gauche, appareil vu de face.

Réglage des pieds du sèche-linge

Mettez l'appareil à niveau dans le sens longitudinal et transversal en faisant tourner les pieds réglables qui permettent un ajustement en hauteur de + / - 1 cm. Utilisez un niveau à bulles et une clé n°22.

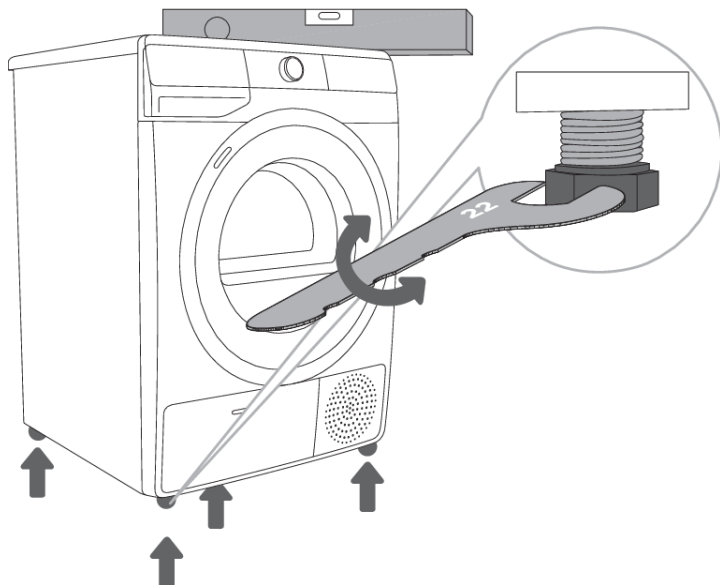

INFORMATION

L'appareil devra être placé sur un sol ayant une chape en béton, dont la surface sera sèche et propre afin d'éviter que l'appareil ne glisse. Les pieds réglables devront être nettoyés avant l'installation.

INFORMATION

L'appareil doit être mis à niveau et demeurer dans une position stable sur une surface robuste.

INFORMATION

Le réglage incorrect des pieds ajustables peut entraîner des vibrations, le déplacement de l'appareil sur le sol et un fonctionnement bruyant. Ces inconvénients ne sont pas couverts par la garantie.

INFORMATION

Quelquefois, des bruits inhabituels ou assez forts peuvent se faire entendre durant le fonctionnement de l'appareil ; ils sont dus la plupart du temps à une installation incorrecte.

Évacuation de l'eau de condensation

Durant le séchage, l'icône  (14) allumée sur l'afficheur vous signale que le réservoir de condensat est plein d'eau et doit être vidé.

Pour éviter d'avoir à vider le réservoir, vous pouvez raccorder directement le tuyau de vidange du condenseur à la conduite des eaux usées.

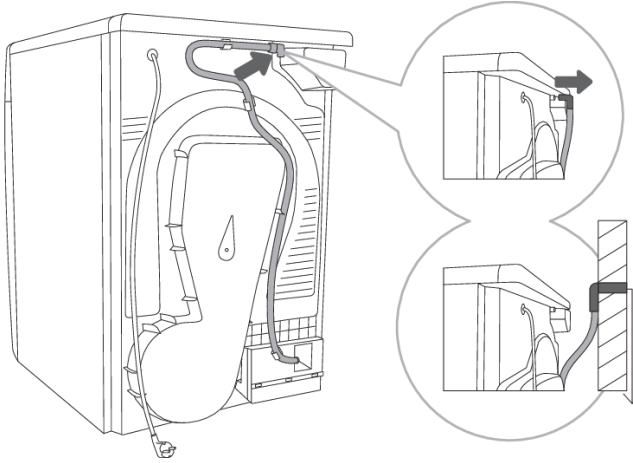

1 Enlevez le tuyau fixé à un support à l'arrière de l'appareil (à gauche, sous le couvercle).

2 Amenez le tuyau à l'évacuation qui doit être située à moins de 80 cm du sol.

INFORMATION

Si vous décidez d'évacuer l'eau de condensation dans un évier ou la canalisation des eaux usées, veillez à ce que le tuyau de vidange soit fixé correctement. Vous éviterez ainsi une fuite d'eau qui pourrait provoquer des dommages indésirables.

ATTENTION !

Utilisez toujours les tuyaux fournis avec le sèche-linge.

Raccordement au réseau électrique

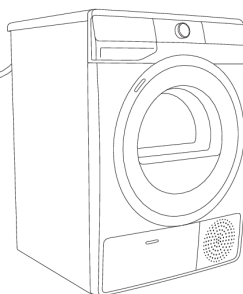
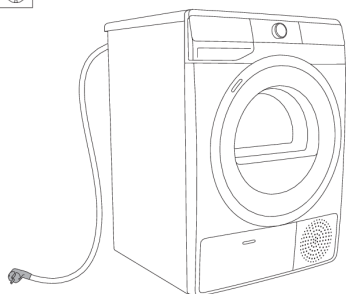

RISQUE DE CHOC ÉLECTRIQUE !

Après avoir installé le sèche-linge dans son emplacement, attendez au moins deux heures avant de le brancher au réseau électrique ; ceci permet à l'appareil de se stabiliser.

Branchez l'appareil à une prise secteur raccordée à la terre. Après installation, elle doit rester facilement accessible et son fil de terre doit être conforme à la réglementation en vigueur.

Les spécifications concernant le raccordement électrique de votre sèche-linge figurent sur sa plaque signalétique (voir le chapitre «DESCRIPTION DU SÈCHE-LINGE / Caractéristiques techniques»).



RISQUE DE CHOC ÉLECTRIQUE !

Afin de protéger l'appareil d'une surtension électrique générée par la foudre, nous vous recommandons d'installer un parasurtenseur.



ATTENTION !

Ne raccordez pas le sèche-linge au réseau électrique par un câble prolongateur.



INFORMATION

Ne branchez pas le sèche-linge à une prise de courant prévue pour un rasoir ou un sèche-cheveux.



INFORMATION

Les réparations et l'entretien liés à la sécurité et aux performances doivent être effectués par un professionnel qualifié.



INFORMATION

Si le cordon d'alimentation est endommagé, il doit être remplacé exclusivement par un technicien agréé.

Déplacement et transport après installation

Après chaque séchage, un peu d'eau de condensation reste dans l'appareil. Mettez le sèche-linge en marche et sélectionnez un programme quelconque, puis laissez-le fonctionner trente secondes. Cette opération pompe l'eau résiduelle et évite d'endommager le sèche-linge durant le transport.

Si vous ne pouvez pas transporter l'appareil debout, inclinez-le sur le côté gauche.



RISQUE DE CHOC ÉLECTRIQUE !

Après avoir transporté le sèche-linge, attendez au moins deux heures avant de le brancher au réseau électrique. Il est conseillé de confier l'installation et le raccordement de l'appareil à un technicien expérimenté.



INFORMATION

Si vous n'avez pas transporté sèche-linge en respectant les recommandations, attendez au moins 24 heures avant de le brancher au réseau électrique.

Le non-respect de cette consigne peut entraîner une défaillance de la pompe à chaleur qui ne sera pas couverte par la garantie.

Veillez à ne pas endommager le système de refroidissement (voir le chapitre « INSTALLATION ET RACCORDEMENT/Emplacement du sèche-linge »).



RISQUE DE CHOC ÉLECTRIQUE !

Lisez attentivement la notice d'utilisation avant de raccorder le sèche-linge. Les réparations ou réclamations résultant d'un raccordement ou d'une utilisation non conforme ne sont pas couvertes par la garantie.



INFORMATION

La courroie ne peut être remplacée que par une pièce d'origine ; selon le modèle de votre sèche-linge, choisissez les références suivantes : OPTIBELT EPH 1906, code 104265 ; OPTIBELT 8 EPH 1941, code 160165 ; POLY-V 7PH 1956 HUTCHINSON, code 562038 ; HUTCHINSON 8 PHE 1942, code 270313. Seul un technicien agréé par le fabricant est habilité à procéder à ce remplacement.

AVANT D'UTILISER L'APPAREIL POUR LA PREMIÈRE FOIS

Vérifiez que le sèche-linge est débranché, puis ouvrez le hublot en tirant sa partie gauche vers vous (figures 1 et 2).

Avant d'utiliser le sèche-linge pour la première fois, nettoyez le tambour avec un chiffon doux en coton humidifié à l'eau (figure 3).

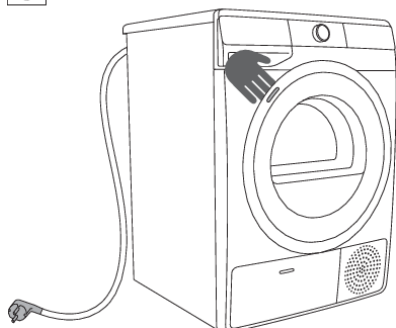

1

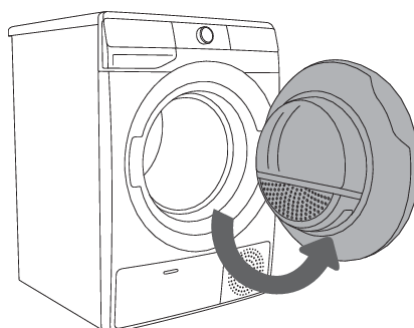

2

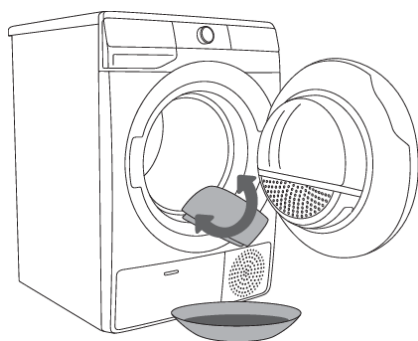

3



ATTENTION !

N'utilisez pas de solvants ou de nettoyants qui pourraient endommager le sèche-linge, et respectez les instructions et mises en garde fournies par le fabricant des produits nettoyants.

Connexion de l'appareil à l'application **ConnectLife**

ConnectLife est une plateforme domestique intelligente qui connecte les personnes, les appareils et les services. L'application **ConnectLife** comprend des services numériques avancés et des solutions sans souci qui permettent aux utilisateurs de surveiller et de contrôler les appareils, de recevoir des notifications d'un smartphone et de mettre à jour le logiciel (les fonctionnalités prises en charge peuvent varier en fonction de votre appareil et de la région ou du pays dans lequel vous vous trouvez).

Pour connecter votre appareil intelligent, vous avez besoin d'un réseau Wi-Fi domestique (seuls les réseaux 2,4 GHz sont pris en charge) et d'un smartphone équipé de l'application **ConnectLife**.



Pour télécharger l'application **ConnectLife** scannez le code QR ou recherchez **ConnectLife** dans votre App Store préféré.

1. Installez l'application **ConnectLife** et créez un compte.
2. Dans l'application **ConnectLife**, accédez au menu « Ajouter un appareil » et sélectionnez le type d'appareil approprié. Ensuite, scannez le code QR (il se trouve sur la plaque signalétique de l'appareil ; vous pouvez également entrer le numéro AUID/SN manuellement).
3. L'application vous guide ensuite tout au long du processus de connexion de l'appareil à votre smartphone.
4. Une fois la connexion effectuée, vous pouvez utiliser l'appareil à distance via l'application mobile.

Conseils utiles pour votre appareil intelligent

Où trouver le code QR pour les appareils requis par l'application pendant le processus d'installation ?

Le code QR se trouve sur la fiche de garantie et sur la plaque signalétique de votre appareil.

Comment activer le Wi-Fi sur l'appareil ?

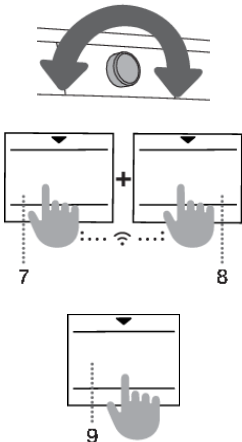

Vérifiez que l'appareil est allumé ; le bouton de sélection de programme peut être dans n'importe quelle position. Ensuite, procédez comme suit :

- Dans l'application **ConnectLife**, allez dans le menu « Ajouter un appareil ».
- Suivez les instructions de l'application **ConnectLife**, où vous couplerez votre téléphone et votre appareil et ajouterez l'appareil à votre réseau Wi-Fi domestique.
 - Sélectionnez le type d'appareil.
 - Scannez le code QR (qui se trouve sur la fiche de garantie ou sur la plaque signalétique de votre appareil).
- Sur l'appareil :
 - Appuyez simultanément sur les touches (7+8). Un compte à rebours démarrera 3-2-1 et **OFF**, apparaîtra sur l'appareil.
 - Appuyez sur le bouton (8) pour allumer le Wi-Fi ; l'écran affiche .

- Appuyez sur la touche (9) DÉPART/PAUSE ▷||. apparaîtra sur l'appareil **Con**.
- Appuyez à nouveau sur la touche (9) DÉPART/PAUSE ▷||. Un compte à rebours de 5 minutes démarrera sur l'appareil.
- Dans l'application **ConnectLife**, les instructions vous guideront tout au long du processus de saisie des données appropriées pour que votre appareil se connecte à votre réseau domestique.

Comment activer le démarrage à distance de l'appareil ?

Réglez le bouton sélecteur de programmes sur **ConnectLife/REMOTE CONTROL** (commande à distance).

Appuyez sur (9) la touche DÉPART / PAUSE (la porte doit être fermée).

Comment ajouter un utilisateur ? **PAR**

Vérifiez que l'appareil est allumé ; le bouton de sélection de programme peut être dans n'importe quelle position. Ensuite, procédez comme suit:

- Dans l'application **ConnectLife**, allez dans le menu « Ajouter un appareil ».
- Suivez les instructions de l'application **ConnectLife** où vous couplerez le téléphone et l'appareil.
 - Sélectionnez le type d'appareil.
 - Scannez le code QR (qui se trouve sur la fiche de garantie ou sur la plaque signalétique de votre appareil).
- Sur l'appareil :
 - Appuyez simultanément sur les touches (7+8). Un compte à rebours démarrera 3-2-1 et **Con**, apparaîtra sur l'appareil.
 - Appuyez sur le bouton (8); l'écran affiche **PAR**.
 - Appuyez sur le bouton (9) DÉPART/PAUSE ▷||. L'appareil lance un compte à rebours de 3 minutes.
- Vous pouvez ensuite compléter et confirmer le paramètre dans l'application.

Comment supprimer les utilisateurs (UnPair) ? **UnP**

Vérifiez que l'appareil est allumé ; le bouton de sélection de programme peut être dans n'importe quelle position. Ensuite, procédez comme suit:

Sur l'appareil :

- Appuyez simultanément sur les touches (7+8). Un compte à rebours démarrera 3-2-1 et **Con**, apparaîtra sur l'appareil.
- Appuyez à plusieurs reprises (8); jusqu'à ce que l'écran affiche **UnP**.
- Appuyez sur le bouton (9) DÉPART/PAUSE ▷||. L'appareil lance un compte à rebours de 1 minute.



INFORMATION

Cette étape supprimera tous les utilisateurs actifs de l'appareil. Si vous souhaitez faire fonctionner à nouveau l'appareil à distance, vous devrez répéter le processus d'ajout d'un utilisateur **PAR**.

Quel routeur Wi-Fi peut être utilisé ?

Seuls les réseaux 2,4 GHz sont pris en charge. Si l'application **ConnectLife** ne parvient pas à trouver votre réseau local pendant le processus de configuration de la connexion, vérifiez ce qui suit :

- votre routeur fonctionne à la fréquence de 2,4 GHz,
- votre réseau est masqué, et
- votre signal est assez fort.

Avez-vous d'autres questions ?























Visitez notre site Internet www.connectlife.io ou contactez-nous à : hello@connectlife.io.

Mise à niveau à distance du logiciel

Vérifiez les options de mise à jour du logiciel dans l'application **ConnectLife**.

LES ÉTAPES DU SÉCHAGE (1 - 6)

Étape 1 : vérification des symboles d'entretien sur les étiquettes des vêtements

Lavage normal;					
Linge fragile					
	Température max. de lavage 95°C		Température max. de lavage 40°C		Lavage à la main
	Température max. de lavage 60°C		Température max. de lavage 30°C		Lavage interdit
Blanchiment					
	Eau de Javel possible à l'eau froide		Eau de Javel interdite		
Nettoyage à sec					
	Possible avec tous les solvants		Solvants pétroliers R11, R113		
	Nettoyage à sec avec Kérosène, alcool pur et R113		Nettoyage à sec interdit		
Repassage					
	Repassage au fer à 200°C max.		Repassage au fer à 110°C max.		
	Repassage au fer à 150°C max.		Repassage interdit		
Séchage					
	Séchage à plat		Séchage en machine à haute température		
	Laisser égoutter sans essorage		Séchage en machine à température modérée		
	Étendre sur un fil		Séchage en machine interdit		

Étape 2 : Préparation du linge au séchage

1. Triez le linge selon la nature des fibres et l'épaisseur des textiles (voir le TABLEAU DES PROGRAMMES).
2. Fermez les boutonnieres et les fermetures à glissières, nouez les rubans et retournez les poches à l'envers.
3. Mettez le linge très délicat dans un filet de protection.
(Le filet de protection est disponible à la vente auprès du service Clients en tant qu'accessoire en option.)

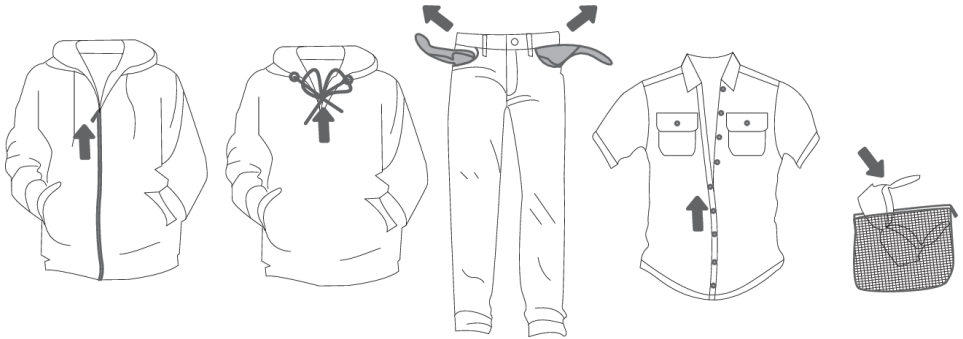

Il est recommandé de ne pas sécher en machine les articles suivants, car ils pourraient se déformer :

- **cuir et vêtements en cuir,**
- **vêtements cirés ou lustrés,**
- **vêtements avec larges ornements en bois, plastique ou métal,**
- **vêtements à paillettes,**
- **vêtements avec parties en métal sujettes à la corrosion.**

Mise en marche du sèche-linge

Raccordez l'appareil au réseau électrique en branchant le cordon secteur à une prise de courant.

Pour allumer le sèche-linge, tournez le bouton sélecteur de programme (1) dans n'importe quelle position (figure 1).

Certains modèles sont équipés d'un éclairage dans le tambour (figure 2).

(L'ampoule qui est dans le tambour du sèche-linge ne convient pas à un autre usage).



INFORMATION

L'ampoule du tambour doit être remplacée uniquement par le fabricant, un technicien du service après-vente ou un professionnel agréé.

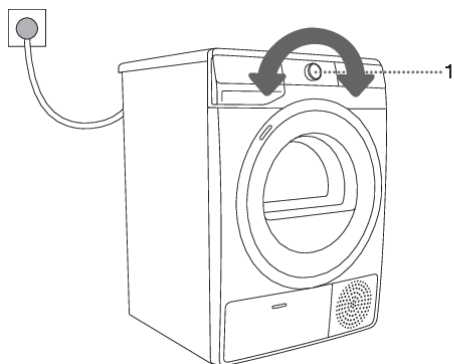

1

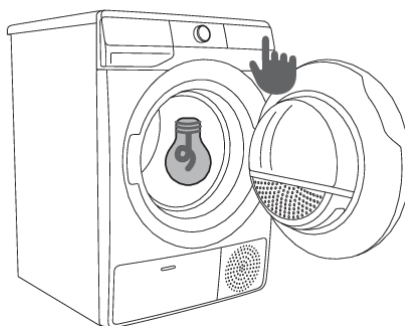

2

Chargement du sèche-linge

Ouvrez le hublot en tirant sa partie gauche vers vous (figure 1).

Chargez le linge dans le tambour (vérifiez auparavant qu'il est vide) (figure 2).

Fermez le hublot (figure 3).

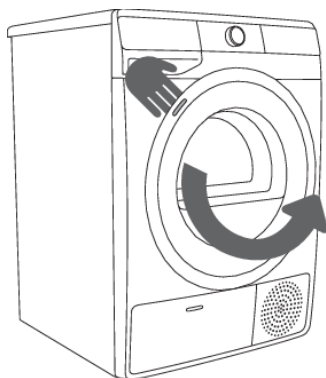

1

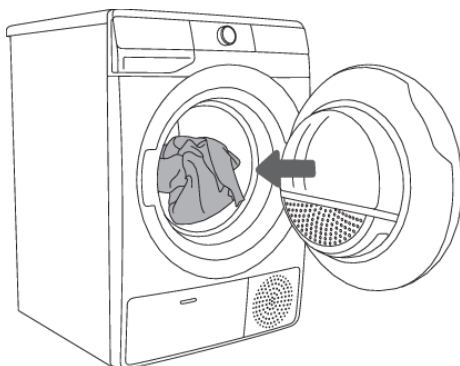

2

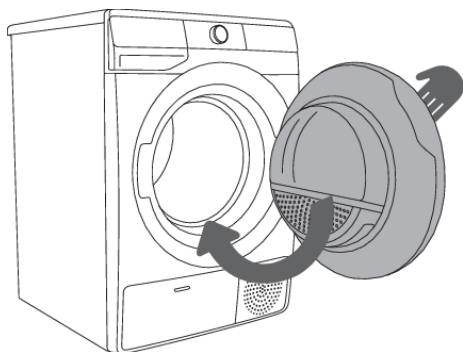

3



INFORMATION

Mettez uniquement à sécher dans l'appareil du linge qui a été essoré au préalable (vitesse minimale d'essorage recommandée : 800 tr / min.)

Ne surchargez pas le tambour ! Consultez le TABLEAU DES PROGRAMMES et respectez la charge nominale indiquée sur la plaque signalétique.

Si le tambour est trop plein, le linge sera plus froissé et peut-être pas uniformément sec.

 **INFORMATION**

Avant de faire sécher de grandes pièces (draps, serviettes de bain, nappes) secouez-les puis chargez-les dans le tambour.

Étape 3 : Sélection du programme de séchage

Sélectionnez le **programme** en tournant le bouton sélecteur de programme (1) dans un sens ou dans l'autre (selon le type de linge et le degré de siccité souhaité). Voir le TABLEAU DU PROGRAMME.

Le voyant lumineux à côté du programme sélectionné s'allume.

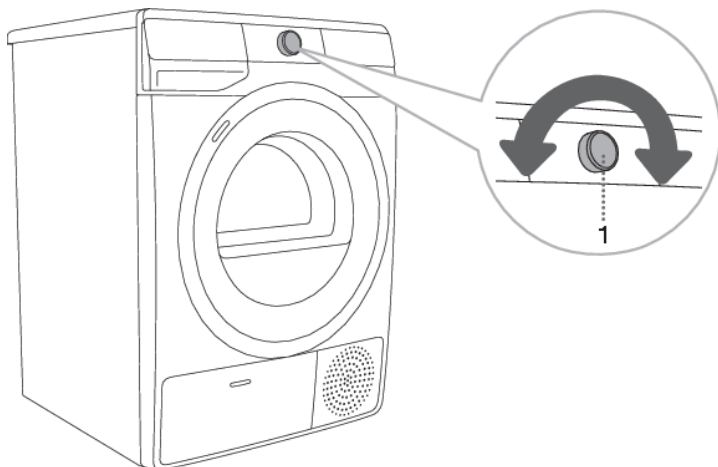



 **INFORMATION**

Pendant le fonctionnement, le bouton sélecteur de programme (1) ne tourne pas automatiquement.

Tableau des programmes

Programme degré de séchage	Charge max.	Description du programme
Katoen Kastdroog Coton à ranger (Sec pour être rangé / A rangé)	10 kg	Utilisez ce programme pour les vêtements en coton épais et résistant. Une fois le programme terminé, le linge sera suffisamment sec pour être rangé dans l'armoire.
Standaard* □ Standard	10 kg	Choisissez ce programme pour les vêtements en coton résistant ayant à peu près partout la même épaisseur. Après le séchage, le linge est sec.
Strijkdroog A repasser (Humide pour repassage / À repasser)	10 kg	Utilisez ce programme pour le linge en coton résistant. Après le séchage, le linge est prêt à être repassé.
Mix 🌀 (Linge mixte / Mixtes)	3,5 kg	Le programme est utilisé pour le séchage simultané du linge en coton et en tissu synthétique. Nature Dry 🌀 séchage à une température plus basse pour un soin optimal de votre linge.
Synthetisch Synthétiques (Synthétiques)	3,5 kg	Le programme est utilisé pour le séchage des textiles synthétiques et mixtes.
Wol Laine (Laine)	2 kg	Ce programme court est prévu pour assouplir ou faire gonfler les vêtements en laine et en soie qui doivent complètement sécher selon les recommandations du fabricant.
Beddengoed Literie (Draps)	5 kg	Utilisez ce programme pour les grandes pièces. À la fin du cycle, elles seront sèches. Les rotations adaptées du tambour les empêchent de s'emmêler.
Tijd Durée (Durée programmée)	4 kg	Utilisez ce programme pour le linge résistant légèrement humide qui doit finir de sécher. Avec la durée programmée, l'humidité résiduelle n'est pas détectée automatiquement. Si le linge est encore moite à la fin du programme, relancez-le encore une fois ; si le linge est trop sec, froissé et rugueux, cela signifie que vous avez sélectionné une durée trop longue.
Baby Care 🌀 (Layette / Bébés) (Spécial bébés)	4 kg	Utilisez ce programme pour les vêtements de bébé. À la fin du cycle, le linge est en général normalement sec. Nature Dry 🌀 séchage à une température plus basse pour un soin optimal de votre linge.
Fijne was 🌀 Déliçats (Déliçats)	1 kg	Choisissez ce programme pour le linge très fragile en fibres synthétiques qui pourrait être encore légèrement humide à la fin du séchage. Nous vous recommandons d'utiliser un filet à linge. Nature Dry 🌀 séchage à une température plus basse pour un soin optimal de votre linge.
Overhemden 🌀 Chemises (Chemises)	2 kg	Choisissez ce programme pour les chemises et chemisiers. Les rotations adaptées du tambour les empêchent de se froisser.

Programme degré de séchage	Charge max.	Description du programme
		Nature Dry  séchage à une température plus basse pour un soin optimal de votre linge.
Sportkleding  Textiles sport (Vêtements de sport/Textiles sports)	3 kg	Choisissez ce programme pour les articles avec membrane, les vêtements de sport en fibres mélangées et les textiles respirants. Nature Dry  séchage à une température plus basse pour un soin optimal de votre linge.
Snel Rapide (Séchage rapide)	4 kg	Ce programme convient pour les petites quantités de linge que vous voulez sécher rapidement avec efficacité.
Anti-Allergy (Programme antimicrobiens)	4 kg	Une durée de programme de séchage plus longue et la surchauffe du tissu entraînent une température de séchage plus élevée (supérieure à 60 °C), ce qui réduit la quantité de microbes et d'allergènes présents sur les vêtements. Ce programme de séchage ne doit pas être utilisé pour les articles délicats et les articles qui ne conviennent pas au séchage en machine.
Start op afstand Départ à distance (Commande à distance)		Utilisez le programme REMOTE CONTROL pour commander votre appareil à distance (à l'aide de votre téléphone). Vous pouvez sélectionner tous les programmes disponibles de votre appareil (voir les chapitres « AVANT LA PREMIÈRE UTILISATION/Configuration de la première connexion de votre appareil au réseau Wi-Fi » et « ÉTAPES DE LAVAGE/1-6/Étape 3 : Télécommande de votre sèche-linge à l'aide de l'application »).

* Programme standard pour le linge en coton conformément au règlement UE 392/2012 actuellement en vigueur

1) Nature Dry  Séchage du linge à une température inférieure à la normale afin de réduire les risques de rétrécissement. Au cours du processus de séchage, la température est abaissée au moyen d'une commande précise du fonctionnement de la pompe à chaleur et d'un capteur de température supplémentaire. Par conséquent, le rétrécissement des vêtements avec ce programme peut atteindre 50 %*) inférieur à celui d'un séchage normal à une température de séchage normale (selon les vêtements et le type de tissu).

Le programme est destiné aux vêtements qui peuvent être séchés en machine.

*) Comme testé au laboratoire du fabricant ; comparaison entre Nature Dry Programme de séchage et programme de séchage normal avec une pompe à chaleur.

Si votre linge n'est pas sec au degré voulu, choisissez des fonctions complémentaires ou un programme plus adapté.

Fonction DrySync

La fonction **DrySync** permet la communication entre la machine à laver et le sèche-linge. Lorsque la machine à laver termine le cycle de lavage, le programme de séchage suggéré apparaît automatiquement sur le sèche-linge, en fonction du programme de lavage utilisé. Cette fonction ne peut être activée ou désactivée que dans l'application mobile **ConnectLife**. L'animation sur le bouton indique que la fonction est activée, et **Sync** apparaîtra simultanément sur l'appareil. La fonction **DrySync** ne peut fonctionner qu'entre deux appareils connectables de la même marque.

Commande à distance de votre sèche-linge à l'aide de l'application



INFORMATION

Voir chapitre LES ÉTAPES DU SÉCHAGE (1–6) et observer les étapes 1 et 2.



INFORMATION

Fermez la porte du sèche-linge.

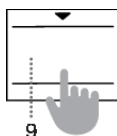

Sur l'appareil :

1. Tournez le bouton sélecteur de programme (1) sur la position **REMOTE CONTROL (ConnectLife)**  (REMOTE CONTROL).
2. Pressez la touche (9) DÉPART / PAUSE. L'indicateur de télécommande **REMOTE START**  sera activé.

L'appareil passe en mode veille. L'appareil peut ensuite être commandé à distance pendant les 24 heures suivantes ou jusqu'à ce que la porte de l'appareil soit ouverte. L'ouverture de la porte de l'appareil désactivera **REMOTE CONTROL (ConnectLife)**.

Dans l'application :

1. Ouvrez l'application **ConnectLife** .
Vous pouvez choisir entre deux modes de réglage du séchage :
 - paramètres d'une liste de programmes disponibles sur votre appareil, ou
 - à l'aide de L'ASSISTANT qui vous aide à sélectionner le programme de séchage le plus approprié en fonction des paramètres sélectionnés.
2. Appuyez sur **DÉPART** pour commencer le séchage.
3. L'appareil lancera le programme.



INFORMATION

Le processus de séchage peut être contrôlé ou surveillé à partir de l'application.

4. Le fonctionnement du sèche-linge peut être mis en pause ou arrêté à partir de l'application en sélectionnant STOP/PAUSE ...



INFORMATION

Vous pouvez également contrôler votre appareil à partir de votre téléphone si vous n'êtes pas connecté au même réseau Wi-Fi que votre appareil (le téléphone n'a besoin que d'une connexion Internet active). Cela signifie que vous pouvez également contrôler votre appareil lorsque vous êtes loin de chez vous.

 **INFORMATION**

L'appareil peut être commandé à partir de plusieurs téléphones. Tous les téléphones jumelés à l'appareil peuvent être utilisés pour contrôler et surveiller le fonctionnement de l'appareil, quel que soit l'utilisateur qui a démarré le programme de séchage. Chaque téléphone doit être connecté à l'application **ConnectLife**  avec un compte personnel séparé.

 **INFORMATION**

Une fois que vous avez démarré l'appareil à partir de votre téléphone, une personne située à côté de l'appareil peut prendre le relais et éteindre ou contrôler manuellement l'appareil ; l'application vous en informera dans ce cas. Dans ce cas, il n'est plus possible de contrôler l'appareil à distance depuis votre téléphone. Si vous souhaitez contrôler à nouveau l'appareil à partir de votre téléphone, toutes les étapes requises doivent être répétées.

Étape 4 : Sélection des fonctions complémentaires



INFORMATION

Activez / désactivez les fonctions en appuyant sur la fonction souhaitée (avant d'appuyer sur le (9) bouton DÉPART / PAUSE).

Réglez les paramètres en appuyant sur le bouton de fonction approprié (juste avant d'appuyer sur le (9) bouton DÉPART / PAUSE).

Les fonctions que vous pouvez modifier ou régler sur le programme de séchage choisi sont affichées avec une faible luminosité.

Quelques réglages ne sont pas disponibles sur certains programmes ; ces réglages ne sont pas allumés et la touche clignote si vous appuyez dessus (voir le TABLEAU DES FONCTIONS COMPLÉMENTAIRES).

Description des indicateurs de fonction pour le programme de séchage sélectionné :

- **Allumé** (Réglage de base/par défaut) ;
- **Faible luminosité** (Fonctions que vous pouvez ajuster) et
- **Éteint** (Fonctions que vous ne pouvez pas sélectionner).

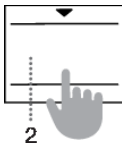
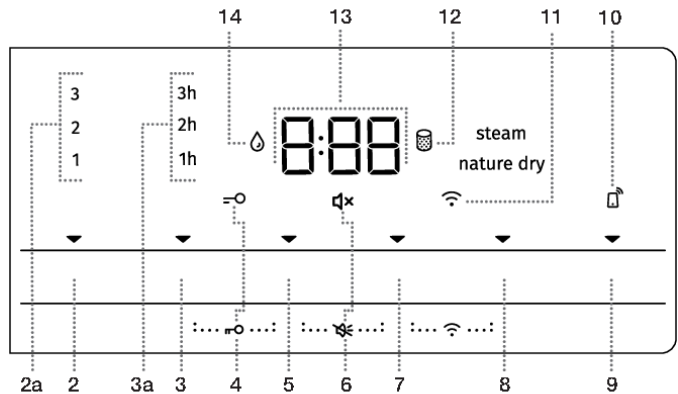

EXTRA DRY (DEGRÉ DE SÉCHAGE)

Appuyez sur la touche (2) **EXTRA DRY (DEGRÉ DE SÉCHAGE)** pour ajuster (augmenter) le niveau de siccité et la durée de séchage. Ce paramètre peut être réglé avant le début du processus de séchage. Une fois le programme de séchage terminé, cette fonction n'est pas mémorisée à moins que le même programme avec les mêmes paramètres ait été utilisé 3 fois d'affilée (dans ce cas, la fonction **ADAPTTECH** est activée).

Trois niveaux de siccité et de temps de séchage plus élevés sont disponibles. Les fonctions supplémentaires (2a) (1, 2, 3) permettent de sélectionner un niveau de séchage plus élevé tout en augmentant la durée de séchage. Le voyant correspondant au mode de séchage sélectionné s'allumera.

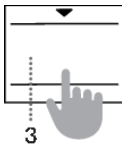

ANTI CREASE (ANTI FROISSAGE)

Si vous ne retirez pas le linge du sèche-linge immédiatement après la fin du programme de séchage, nous vous recommandons d'utiliser la fonction (3) **ANTI CREASE (ANTI FROISSAGE)**. Cette fonction doit être sélectionnée avant le début du processus de séchage.

Appuyez sur la touche (3) **ANTI CREASE (ANTI FROISSAGE)** pour choisir entre 1 h, 2 h et 3 h de durée (3a) ou désactivez cette fonction. Lorsque vous ouvrez la porte du sèche-linge à la fin du programme, la fonction est automatiquement désactivée. La fonction est également désactivée si vous appuyez sur la touche (9) **DÉPART / PAUSE** après la fin du programme.

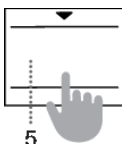

TIME DRY (TEMPS DE SÉCHAGE)

En appuyant sur (5) **TIME DRY (DURÉE DE SÉCHAGE)**, il est possible de régler la durée de séchage sur le programme Durée de séchage. L'indicateur de la fonction sélectionnée s'allume. L'heure de départ est réglée sur 0:30 ; à chaque fois que vous appuyez sur la touche, le départ augmente de 15 min. La durée de séchage maximale est de 4 heures.

Pour réinitialiser (arrêter) la durée de séchage définie, appuyez sur la touche (5) **TIME DRY (TEMPS DE SÉCHAGE)** et maintenez-la pendant trois secondes.

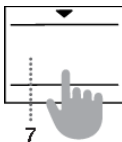

DELAY END (RETARDER LA FIN DU PROGRAMME DE SÉCHAGE)

Appuyez sur le bouton (7) **DELAY END (RETARDER LA FIN DU PROGRAMME DE SÉCHAGE)** pour retarder le temps de fin de séchage de 24 heures au maximum.

Si vous appuyez sur une touche (sauf **DELAY END** et **DÉPART / PAUSE**) lors de la configuration de la fonction **DELAY END (RETARDER LA FIN DU PROGRAMME DE SÉCHAGE)**, alors **DELAY END** sera réinitialisé. Par conséquent, avant de définir **DELAY END**, toutes les autres fonctions souhaitées doivent être définies en premier.

Procédure de réglage :

- Sélectionnez le programme désiré et les fonctions supplémentaires.
- Appuyez sur le bouton (7) **DELAY END (RETARDER LA FIN DU PROGRAMME DE SÉCHAGE)** pour activer la fonction.
- Appuyez plusieurs fois sur ce bouton pour régler la durée de séchage souhaitée (par incréments de 30 minutes jusqu'à 6 heures, puis par incréments d'une heure, jusqu'à 24 heures).
- La fonction est activée lorsque vous appuyez sur la touche (9) **DÉPART / PAUSE**.

Le sèche-linge commence à décompter le temps. Lorsque le compte à rebours atteint la durée du programme de séchage (par exemple 2:30), le programme de séchage démarre automatiquement.

Pour arrêter ou modifier le délai de fin de séchage, tournez le bouton sélecteur de programme de séchage (1) jusque dans la position **OFF (ARRÊT)** ☹ pendant au moins 1 seconde.

Lorsque le séchoir est allumé la prochaine fois, vous pouvez définir un nouveau délai de fin de séchage.

Pour annuler rapidement le délai d'achèvement du programme, appuyez sur la touche (7) **DELAY END** (RETARDER LA FIN DU PROGRAMME DE SÉCHAGE) et maintenez-la pendant 3 secondes. Le programme de séchage commence immédiatement.

Exemple de réglage de fonction :

Si vous souhaitez que le programme de séchage se termine à 6h00 du matin et qu'il est maintenant 21h00, réglez le paramètre **DELAY END** (RETARDER LA FIN DU PROGRAMME DE SÉCHAGE) sur 9 heures.

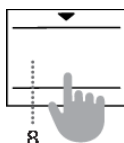

NATURE DRY 🌿 (TEMPÉRATURE RÉDUITE)

Appuyez sur la touche (8) **NATURE DRY** 🌿 (TEMPÉRATURE RÉDUITE) pour choisir un séchage à une température plus basse qui épargne davantage votre linge.

Séchage du linge à une température inférieure à la normale, afin de réduire les risques de rétrécissement. Au cours du processus de séchage, la température est abaissée au moyen d'une commande précise du fonctionnement de la pompe à chaleur et d'un capteur de température supplémentaire. Avec ce programme, le rétrécissement peut donc être jusqu'à 50 % inférieur au rétrécissement obtenu avec un séchage normal à une température de séchage habituelle (en fonction des vêtements et du type de tissu).

Le programme est destiné aux vêtements qui peuvent être séchés dans un séchoir.



INFORMATION

Quelques fonctions ne sont pas disponibles avec certains programmes ; un signal sonore et un voyant clignotant vous rappelle ces cas particuliers (voir le TABLEAU DES FONCTIONS COMPLÉMENTAIRES).

PARAMÈTRES UTILISANT UNE COMBINAISON DE DEUX BOUTONS ENFONCÉS SIMULTANÉMENT

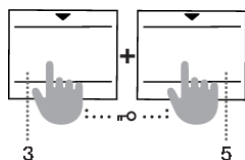
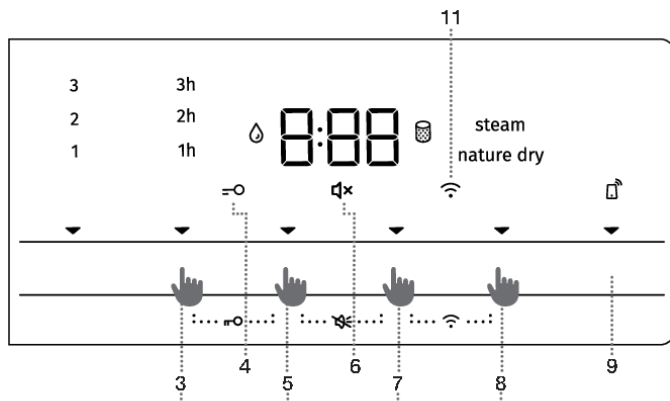

SÉCURITÉ ENFANTS

Pour activer ou désactiver le verrouillage enfant, appuyez simultanément sur les boutons (3) **ANTI CREASE (ANTI FROISSAGE)** et (5) **TIME DRY (TEMPS DE SÉCHAGE)** et maintenez-les pendant au moins 3 secondes jusqu'à ce que le symbole \ominus (4) s'allume ou s'éteigne, respectivement.

Si le verrouillage enfant est activé, le programme ou d'autres fonctions ne peuvent pas être modifiés. Le verrouillage enfant reste actif une fois le sèche-linge éteint. Par conséquent, il doit être désactivé avant qu'un nouveau programme puisse être sélectionné. Il peut également être allumé ou éteint pendant le processus de séchage.

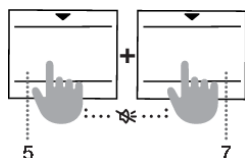

SON ÉTEINT

Pour éteindre ou couper le son de l'appareil, appuyez simultanément sur les touches (5) **TIME DRY (TEMPS DE SÉCHAGE)** et (7) **DELAY END (RETARDER LA FIN DU PROGRAMME DE SÉCHAGE)** et les maintenir pendant au moins 3 secondes jusqu'à ce que le symbole 🔊 (6) s'allume ou s'éteigne, respectivement.

Pour réactiver le signal sonore, appuyez simultanément sur les boutons (5) et (7) pendant au moins 3 secondes. Si vous désactivez le signal sonore, il n'y a pas de signal sonore à la fin d'un programme de séchage.

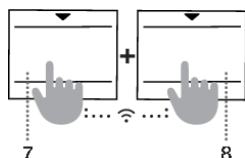

Wi-Fi MENU

Le menu Wi-Fi est utilisé pour connecter l'appareil et pour la télécommande.





Tournez le bouton sélecteur de programme (1) sur n'importe quelle position, à l'exception de la position **OFF** ⏻ .

Appuyez simultanément sur les positions (7) **DELAY END** (RETARDER LA FIN DU PROGRAMME DE SÉCHAGE) et (8) **NATURE DRY**  et maintenez-les pendant 3 secondes pour entrer dans le menu des paramètres Wi-Fi.

Vous pouvez revenir en arrière en appuyant simultanément sur les positions (7) et (8) en les maintenant pendant 3 secondes.

Utilisez la touche (8) **NATURE DRY**  (TEMPÉRATURE RÉDUITE) pour sélectionner les fonctions disponibles ; utilisez la touche (9) DÉPART / PAUSE pour confirmer votre sélection.

Paramètres disponibles :

- **MARCHE / ARRÊT**  – l'arrêt ou la mise sous tension de la connectivité de l'appareil.
- **Con**  – l'appareil est prêt à être connecté à un réseau Wi-Fi pendant 5 minutes.
- **PAr**  – l'appareil est prêt pendant 3 minutes pour la connexion avec l'application **ConnectLife**. La fonction ne sera active que si l'appareil a déjà été connecté à votre réseau Wi-Fi (configuration de connexion).
- **UnP**  – Supprimer (désappairer) tous les utilisateurs.



INFORMATION







Après la déconnexion du sèche-linge au réseau électrique, tous les réglages reviennent à leur paramétrage par défaut, sauf le volume du signal sonore, la durée de la fonction antifroissage et la sécurité enfants.



INFORMATION

Les fonctions **SÉCURITÉ ENFANTS** et **SONS ÉTEINTS** ne peuvent pas être activées ou désactivées 10 secondes après la mise sous tension.

Tableau des fonctions complémentaires

Programmes	EXTRA DRY (DEGRÉ DE SÉCHAGE)	ANTI CREASE (ANTI FROISSAGE)	TIME DRY (TEMPS DE SÉCHAGE)	DELAY END (RETARDER LA FIN DU PROGRAMME DE SÉCHAGE)	NATURE DRY  (TEMPÉRATURE RÉDUITE)
Katoen Kastdroog Coton à ranger (Sec pour être rangé / A rangé)	•	•		•	
Standaard*  Standard	•	•		•	
Strijkdroog A repasser (Humide pour repassage / À repasser)	•	•		•	
Mix  (Linge mixte / Mixtes)	•	•		•	•
Synthetisch Synthétiques (Synthétiques)	•	•		•	
Wol Laine (Laine)					
Beddengoed Literie (Draps)	•	•		•	
Tijd Durée (Durée programmée)		•	•		
Baby Care  (Layette / Bébés) (Spécial bébés)	•	•		•	•
Fijne was  Déliçats (Déliçats)	•	•		•	•
Overhemden  Chemises (Chemises)	•	•		•	•
Sportkleding  Textiles sport (Vêtements de sport/Textiles sports)	•	•		•	•
Snel Rapide		•		•	

Programmes	EXTRA DRY (DEGRÉ DE SÉCHAGE)	ANTI CREASE (ANTI FROISSAGE)	TIME DRY (TEMPS DE SÉCHAGE)	DELAY END (RETARDER LA FIN DU PROGRAMME DE SÉCHAGE)	NATURE DRY,  (TEMPÉRATURE RÉDUITE)
(Séchage rapide)					
Anti-Allergy (Programme antimicrobiens)	•	•			

- Il est possible d'utiliser des fonctions supplémentaires

Si votre linge n'est pas sec au degré voulu, choisissez des fonctions complémentaires ou un programme plus adapté.

Étape 5 : Démarrage du programme de séchage

Appuyez sur la touche (9) **DÉPART** / PAUSE.

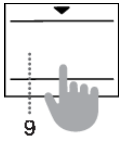

LE TEMPS QUI RESTE AVANT LA FIN DU PROGRAMME ou **DELAY END** (RETARDER LA FIN DU PROGRAMME DE SÉCHAGE) (si réglé) apparaîtra à l'écran. Les icônes des fonctions sélectionnées s'allumeront.

Si le TEMPS RESTANT JUSQU'À LA FIN DU PROGRAMME clignote trois fois sur l'unité d'affichage, et si un signal sonore retentit, cela signifie que la porte du sèche-linge est ouverte ou n'est pas fermée hermétiquement. Fermez la porte du sèche-linge et réappuyez sur le bouton (9) DÉMARRER / PAUSE pour reprendre le programme de séchage.

Étape 6 : Fin du programme de séchage

À la fin du programme de séchage, **End** »(End)« apparaîtra sur l'unité d'affichage, les deux voyants lumineux rouges s'allumeront, le (9) voyant du bouton DÉMARRER / PAUSE clignotera, et le voyant pour l'affichage de l'heure sélectionnée **ANTI CREASE** (ANTI FROISSAGE) (3a) clignotera s'il est activé ou sélectionné.



1. Ouvrez le hublot.
2. Nettoyez les filtres (voir le chapitre «NETTOYAGE & ENTRETIEN»).
3. Enlevez le linge du tambour.
4. Fermez le hublot!
5. Éteignez le séchoir (tournez le bouton sélecteur de programme (1) jusque dans la position **OFF** (**ARRÊT**) ☹).
6. Videz le bac de condensat.
7. Débranchez le câble d'alimentation de la prise secteur.



INFORMATION

Lorsque le programme est achevé, enlevez immédiatement le linge du tambour pour qu'il ne se froisse pas à nouveau.



ATTENTION !

Le programme de séchage se termine par un cycle de refroidissement au cours duquel les résistances ne chauffent pas. Il s'assure que le linge est de température appropriée à la fin du programme et qu'il peut être retiré du sèche-linge sans risque de brûler.

INTERRUPTIONS ET MODIFICATIONS DU PROGRAMME

Interruptions

Interruption du programme

Pour mettre en pause ou continuer un programme, appuyez sur la touche (9) DÉPART / PAUSE.

Pour arrêter et annuler un programme, appuyez 3 secondes sur la touche (9) DÉPART / PAUSE. Le programme sélectionné s'interrompt et le sèche-linge commence à refroidir. La durée du refroidissement dépend du programme sélectionné. Vous pouvez choisir à nouveau ce programme lorsque l'appareil a refroidi.

Ouverture du hublot

Si le hublot du sèche-linge est ouvert pendant le processus de séchage, le cycle de séchage sera interrompu.

Quand vous refermez le hublot et appuyez sur la touche (9) DÉPART / PAUSE, le séchage continue là où il s'était interrompu.



SURFACE BRÛLANTE !

Le hublot chauffe pendant le séchage. Faites attention à ne pas vous brûler en ouvrant le hublot de l'appareil.

Réservoir plein de condensat

Lorsque le réservoir de condensat est plein, le cycle de séchage se met en pause (ce symbole s'allume )

Videz le réservoir de condensat (voir le chapitre «NETTOYAGE ET ENTRETIEN / Vidange du réservoir de condensat»).

Appuyez sur la touche (9) DEPART / PAUSE pour continuer le programme là où il s'était interrompu.

Coupeure d'électricité

Lorsque l'alimentation est rétablie,  apparaîtra sur l'unité d'affichage ; le voyant lumineux sur le (9) bouton DÉPART / PAUSE clignotera.

Pour continuer le programme, appuyez sur la touche (9) DÉPART / PAUSE.

Modification du programme / des fonctions

Éteignez le séchoir en tournant le bouton sélecteur de programme (1) jusque dans la position **OFF** . Réactivez-le en tournant le bouton sélecteur de programme (1) sur n'importe quel programme.

Après avoir sélectionné un autre programme ou une autre fonction, appuyez sur la touche (9) DÉPART / PAUSE.

Ajout de linge après le départ du programme

Ouvrez le hublot et appuyez sur la touche (9) DÉPART / PAUSE. Chargez le linge et appuyez de nouveau sur la touche (9) DÉPART / PAUSE.

Si vous rajoutez du linge après le départ du programme, il est possible que la durée de séchage se prolonge.



SURFACE BRÛLANTE !

Lorsque vous chargez le linge, faites attention à ne pas vous brûler en ouvrant le hublot de l'appareil.

Sauvegarde des réglages personnels

Vous pouvez modifier les réglages par défaut.

Lorsque le programme et les fonctions supplémentaires sont sélectionnés, vous pouvez mémoriser cette combinaison en appuyant sur la touche (9) DÉPART / PAUSE pendant 3 secondes. Un signal lumineux sur la touche (9) DÉPART / PAUSE et un signal sonore confirmeront votre sélection. L'indication « **saved** » (sauvegardé) apparaîtra brièvement sur l'unité d'affichage (13).

Appuyez sur la touche (9) DÉPART / PAUSE pour lancer le programme de séchage.



La combinaison des réglages modifiés s'affichera chaque fois que vous mettez le sèche-linge en marche.

Procédez de même pour modifier une combinaison de réglages que vous avez déjà sauvegardée.

AdaptTech

Lorsqu'un paramètre de programme de séchage est utilisé trois fois de suite, ce paramètre est stocké par défaut et sera toujours suggéré lorsque vous sélectionnez ce programme de séchage – c'est ce qu'on appelle la fonction **ADAPTTECH**. Si vous stockez manuellement les paramètres d'un programme de séchage, la fonction **ADAPTTECH** de ce programme de lavage est désactivée.

Menu des réglages personnels

Pour allumer le séchoir, tournez le bouton sélecteur de programme (1) dans n'importe quelle position. Pour ouvrir le menu des paramètres personnels, appuyez simultanément sur les touches (2) **EXTRA DRY** (DEGRÉ DE SÉCHAGE) et (5) **TIME DRY** (TEMPS DE SÉCHAGE), et maintenez-les pendant 3 secondes. Les symboles (3) **ANTI CREASE** (ANTI FROISSAGE) (12) **NETTOYER LE FILTRE** , et (14) **RÉSERVOIR DE CONDENSATION**  s'allumeront sur l'unité d'affichage

Le numéro 1 apparaîtra sur l'unité d'affichage, indiquant la fonction paramètres. Tournez le bouton sélecteur de programme (1) dans un sens ou dans l'autre pour choisir la fonction à modifier. Le chiffre 1 indique les paramètres sonores et le chiffre 2 désigne la réinitialisation des paramètres du programme personnel en défauts usine. Si les paramètres souhaités ne sont pas sélectionnés en 20 secondes, le programme retournera automatiquement au menu principal.

Appuyez sur la touche (3) **ANTI CREASE** (ANTI FROISSAGE) pour confirmer les fonctions souhaitées et leurs paramètres pertinents. Appuyez sur la touche (2) **EXTRA DRY** (DEGRÉ DE SÉCHAGE) pour revenir en arrière d'une étape.

Le volume du signal sonore peut être réglé à quatre niveaux différents (0 = Muet, 1 = touche Son activée, 2 = faible volume, 3 = volume élevé). Choisissez le volume du son en tournant le sélecteur de programme (1) vers la gauche ou la droite. Si vous sélectionnez le réglage le plus bas, le signal sonore sera coupé.

NETTOYAGE ET ENTRETIEN



RISQUE DE CHOC ÉLECTRIQUE !

Avant de procéder au nettoyage, mettez le sèche-linge à l'arrêt et débranchez le cordon d'alimentation de la prise secteur.

Le sèche-linge est équipé d'un **système de filtrage** comprenant plusieurs filtres destinés à empêcher les impuretés de pénétrer dans l'échangeur de chaleur.

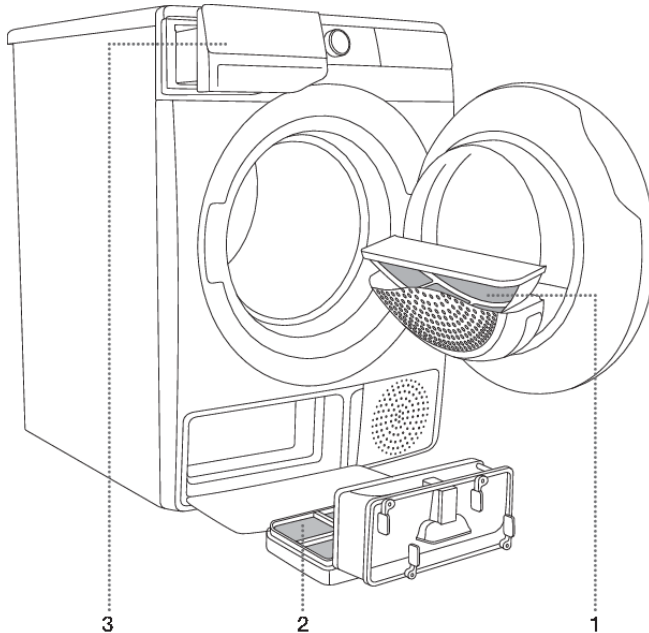

1 Filtre à peluches

2 Filtre de la pompe à chaleur

3 Réservoir de condensat



INFORMATION

Le sèche-linge ne doit jamais fonctionner sans ses filtres ou avec des filtres abîmés, car une accumulation excessive de peluches provenant des vêtements pourrait entraîner un dysfonctionnement ou une défaillance de l'appareil.

Nettoyage du filtre à peluches sur le hublot



INFORMATION

Nettoyez le filtre à peluches après chaque utilisation.

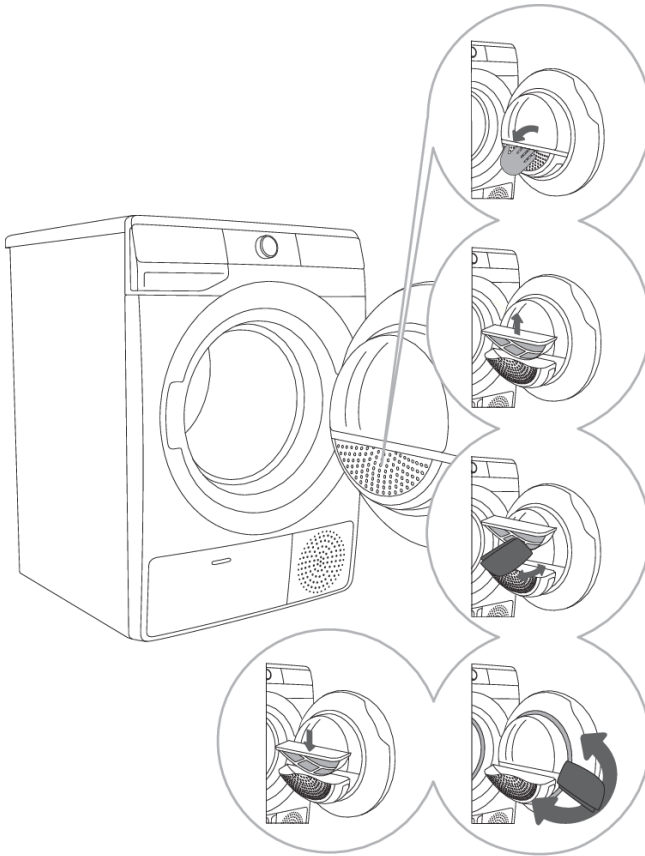

1 Ouvrez le logement du filtre.

2 Retirez le filtre à peluches.

3 Frottez délicatement le filtre avec votre main ou avec un chiffon pour retirer les peluches (fibres et effilochures).

4 Si nécessaire, nettoyez aussi le logement du filtre et le joint du hublot.

5 Remettez le filtre à peluches en place et rabattez le couvercle de son logement.



INFORMATION

Faites attention à ne pas vous pincer les doigts avec le couvercle du filtre.

Nettoyage du filtre de la pompe à chaleur

INFORMATION

Un peu d'eau peut s'écouler pendant le nettoyage. Il est donc recommandé d'étaler une serpillière sur le sol.

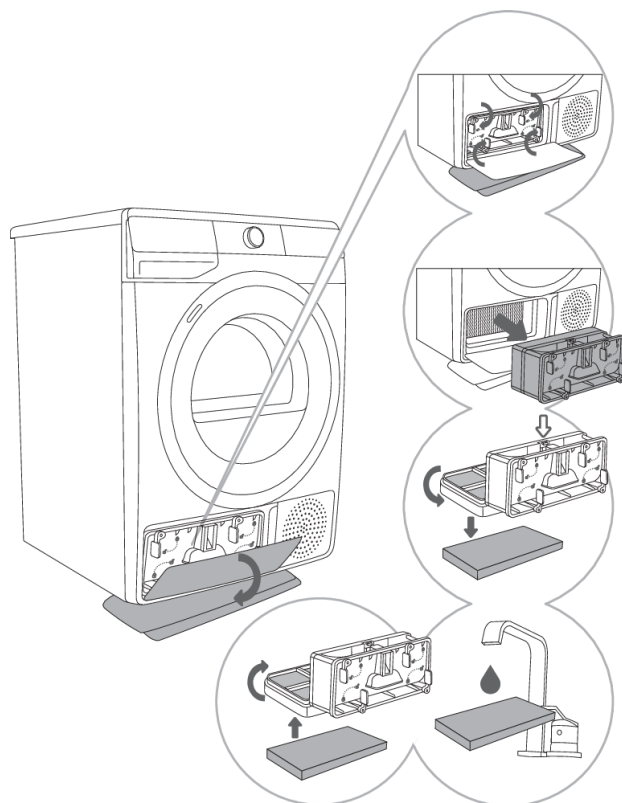

1 Ouvrez le couvercle extérieur. Maintenez les leviers sur le couvercle intérieur et faites-les tourner comme indiqué par les flèches.

2 Retirez le couvercle intérieur avec le filtre de la pompe à chaleur.

3 Détachez la partie avant du filtre du boîtier de la pompe à chaleur ↓ et ouvrez le boîtier. Poussez la partie en mousse du filtre hors du boîtier. Utilisez un chiffon humide pour nettoyer le maillage du filtre de la pompe à chaleur.

4,5 Lavez le filtre à éponge sous l'eau courante et séchez-le, ou aspirez la poussière et les peluches du filtre. Remplacez le filtre à éponge propre dans le boîtier du filtre.

INFORMATION

Insérez le filtre de la pompe à chaleur dans son logement et refermez la trappe extérieure (rabattez-la vers le haut, puis appuyez dessus pour qu'elle se remette bien en place).

INFORMATION

Veillez à insérer correctement le filtre de la pompe à chaleur dans son logement, sinon l'échangeur de chaleur situé à l'intérieur du sèche-linge pourrait s'encrasser ou être endommagé.

**INFORMATION**

Nettoyez le filtre en mousse de la pompe à chaleur au moins une fois tous les cinq séchages.

Nettoyage de l'échangeur de chaleur

⚠ ATTENTION !

Ne touchez pas à mains nues les pièces métalliques internes de l'échangeur de chaleur. Risque de blessures à cause des parties coupantes. Mettez des gants de protection appropriés lorsque vous nettoyez l'échangeur de chaleur.

⚠ ATTENTION !

Le nettoyage incorrect des ailettes métalliques de l'échangeur de chaleur peut endommager définitivement le sèche-linge. N'appuyez pas sur les ailettes avec des objets durs, comme par exemple le tube en plastique d'un aspirateur.

Vous pouvez enlever la poussière et les souillures présentes sur les ailettes métalliques de l'échangeur de chaleur avec un aspirateur équipé d'une brosse souple.

Il est possible d'accéder à l'échangeur de chaleur après avoir retiré le filtre de la pompe à chaleur, comme indiqué dans le chapitre «Nettoyage du filtre de la pompe à chaleur».

Déplacez doucement la brosse uniquement dans le sens des ailettes métalliques, de haut en bas et sans appuyer. Une pression excessive pourrait les endommager ou les tordre.

💡 INFORMATION

Nous vous recommandons de nettoyer l'échangeur de chaleur au moins tous les douze mois.

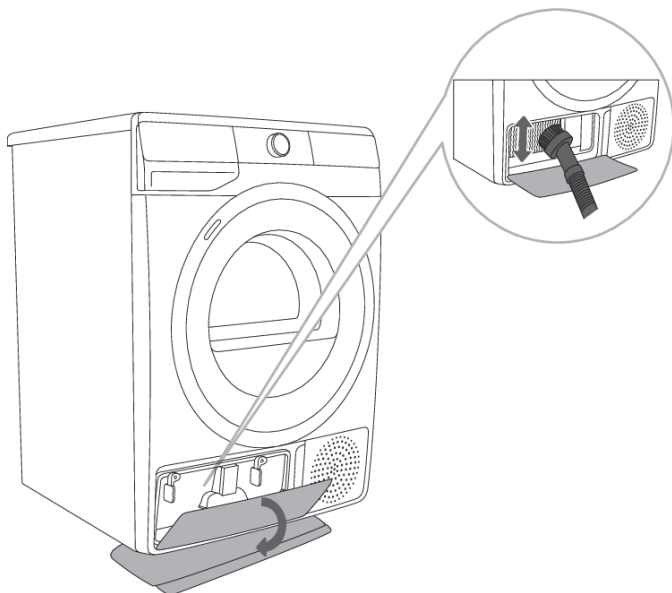

Vidange du réservoir de condensat



INFORMATION

Videz le réservoir de condensat après chaque séchage.

Si le réservoir de condensat est plein, le programme de séchage se met automatiquement en pause.

L'icône  (14) s'allume sur l'afficheur pour vous signaler qu'il faut vider le réservoir de condensat.

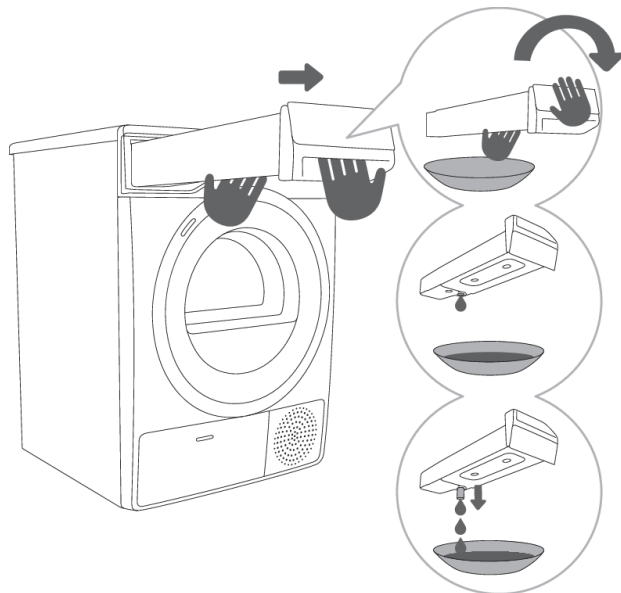

1 Tirez le réservoir hors du sèche-linge (en le prenant à deux mains, comme indiqué sur la figure), retournez-le ensuite au-dessus d'un lavabo, d'un évier ou d'un récipient approprié.

2,3 Videz le réservoir de condensat. Tirez la gouttole vers l'extérieur pour vider le réservoir plus facilement. Remettez le réservoir de condensat en place.



INFORMATION

L'eau du bac de condensat n'est pas potable. Convenablement filtrée, elle peut servir au repassage.



ATTENTION !

N'ajoutez jamais de produits chimiques ni de parfums dans le réservoir de condensat.

Vous n'avez pas besoin de vider le réservoir à la main si son tuyau de vidange est raccordé à la conduite d'évacuation des eaux usées (voir le chapitre »INSTALLATION ET RACCORDEMENT / Évacuation de l'eau de condensation«).

Nettoyage du sèche-linge



RISQUE DE CHOC ÉLECTRIQUE !

Débranchez toujours le sèche-linge de la prise secteur avant de le nettoyer.

Nettoyez la carrosserie du sèche-linge avec un chiffon doux en coton humidifié.



ATTENTION !

N'utilisez pas de solvants ou de nettoyants qui pourraient endommager le sèche-linge, et respectez les instructions et mises en garde fournies par le fabricant des produits nettoyants.

Essayez l'appareil avec un torchon doux jusqu'à ce qu'il soit sec.



INFORMATION

Ne nettoyez pas le sèche-linge au jet d'eau !

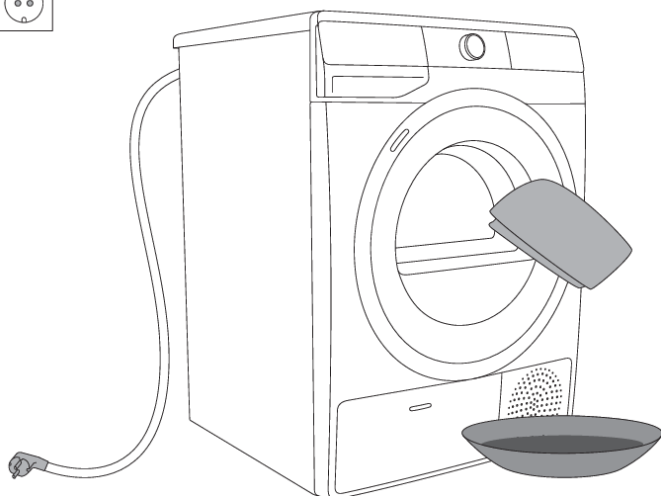

GUIDE DE DÉPANNAGE

Que faire en cas de problème ... ?

Les perturbations de l'environnement (par exemple du réseau électrique) peuvent provoquer l'affichage de divers messages d'erreur (voir le TABLEAU DE DÉPANNAGE). Dans ce cas :

- Mettez l'appareil à l'arrêt et attendez au moins une minute.
- Remettez l'appareil en marche et relancez le programme de séchage.
- Vous serez capable de résoudre vous-même la plupart des problèmes survenant lors de l'utilisation de l'appareil (voir le TABLEAU DE DÉPANNAGE).
- Si l'erreur se reproduit, contactez le service après-vente agréé.
- Les réparations doivent être réalisées exclusivement par un professionnel qualifié.
- Les réparations ou réclamations résultant d'un raccordement ou d'une utilisation non conforme du sèche-linge ne sont pas couvertes par la garantie. Dans ce cas, les frais de l'intervention seront à la charge de l'utilisateur.







Tableau de dépannage et des erreurs



Problème / Erreur	Cause	Que faire?
L'appareil ne démarre pas.	<ul style="list-style-type: none"> • L'interrupteur général n'est pas sur Marche. 	<ul style="list-style-type: none"> • Vérifiez si l'appareil est en marche.
	<ul style="list-style-type: none"> • La prise secteur n'est pas sous tension. 	<ul style="list-style-type: none"> • Vérifiez le fusible. • Vérifiez si la fiche du cordon d'alimentation est insérée correctement dans la prise secteur.
La prise est sous tension mais le tambour ne tourne pas et le sèche-linge ne fonctionne pas.	<ul style="list-style-type: none"> • Le hublot n'est pas bien fermé. 	<ul style="list-style-type: none"> • Vérifiez si le hublot est fermé correctement.
	<ul style="list-style-type: none"> • Le réservoir de condensat est plein. 	<ul style="list-style-type: none"> • Videz le réservoir de condensat (voir le chapitre «NETTOYAGE ET ENTRETIEN / Vidange du réservoir de condensat»).
	<ul style="list-style-type: none"> • La fonction DELAY END (RETARDER LA FIN DU PROGRAMME DE SÉCHAGE) a peut-être été réglée. • Vous n'avez pas lancé le programme selon les instructions. 	<ul style="list-style-type: none"> • Pour annuler le retard de démarrage, appuyez sur le bouton (7) DELAY END (RETARDER LA FIN DU PROGRAMME DE SÉCHAGE) pendant 3 secondes. • Relisez la notice d'utilisation.

Problème / Erreur	Cause	Que faire?
L'appareil s'arrête totalement de chauffer au cours d'un programme.	<ul style="list-style-type: none"> Le filtre à peluches est peut-être saturé. Par conséquent, la température a monté, ce qui a provoqué la surchauffe et donc l'arrêt du chauffage. 	<ul style="list-style-type: none"> Nettoyez le filtre à peluches (Voir le chapitre «NETTOYAGE ET ENTRETIEN / Nettoyage du filtre à peluches sur le hublot») Attendez que l'appareil refroidisse et essayez de relancer le programme. Si le sèche-linge ne redémarre pas, contactez le service après-vente.
On entend un léger bruit de coups.	<ul style="list-style-type: none"> Si le sèche-linge n'a pas fonctionné pendant une longue période, les mêmes points des éléments porteurs ont été longtemps sollicités. 	<ul style="list-style-type: none"> Le bruit va disparaître sans aucune intervention.
Le hublot s'ouvre durant le séchage.	<ul style="list-style-type: none"> Pression excessive sur le hublot (trop de linge dans le tambour). 	<ul style="list-style-type: none"> Réduisez la quantité de linge.
Le linge est inégalement sec.	<ul style="list-style-type: none"> Vous avez mis à sécher trop de linge ou des vêtements de compositions et d'épaisseurs différentes. 	<ul style="list-style-type: none"> Pensez à trier les textiles selon leur composition et leur épaisseur, à ne pas surcharger le tambour, et à choisir le programme adapté (voir le TABLEAU DES PROGRAMMES).
Le linge n'est pas bien sec ou le séchage dure trop longtemps.	<ul style="list-style-type: none"> Les filtres ne sont pas propres. 	<ul style="list-style-type: none"> Nettoyez les filtres (Voir le chapitre «NETTOYAGE ET ENTRETIEN»).
	<ul style="list-style-type: none"> Le sèche-linge est dans un local fermé, ou trop froid, ou trop petit. Il en résulte une température trop élevée de l'air ambiant. 	<ul style="list-style-type: none"> Veillez à ce que le local dans lequel l'appareil est installé soit suffisamment aéré : ouvrez la porte et/ou la fenêtre. Vérifiez si la température du local n'est pas trop haute ou trop basse.
	<ul style="list-style-type: none"> Le linge n'a pas été assez essoré. 	<ul style="list-style-type: none"> Si le linge est encore humide lorsque le programme est terminé, il faut lancer de nouveau un programme approprié (après avoir nettoyé les filtres).
	<ul style="list-style-type: none"> Trop grande ou trop petite quantité de linge dans le tambour. 	<ul style="list-style-type: none"> Choisissez un programme convenable ou des fonctions complémentaires.





Problème / Erreur	Cause	Que faire?
	<ul style="list-style-type: none"> Les grandes pièces (comme les draps) se sont emmêlées. 	<ul style="list-style-type: none"> Avant le séchage, fermez les boutons et les fermetures à glissière des vêtements. Sélectionnez un programme adapté (par ex. le programme Bedding (Draps)). Après le séchage, démêlez le linge et sélectionnez un programme complémentaire (par ex. Time (Durée programmée de séchage)).
Erreur éclairage du tambour (selon le modèle)	<ul style="list-style-type: none"> L'éclairage ne s'allume pas lorsque vous ouvrez le hublot. 	<ul style="list-style-type: none"> Débranchez le sèche-linge et contactez le service après-vente agréé.
L'appareil ne peut pas être commandé à distance	<ul style="list-style-type: none"> La télécommande de l'appareil n'est pas activée ou configurée. 	<ul style="list-style-type: none"> Vérifiez si l'icône Wi-Fi sur l'appareil est allumée, et réglez le bouton sélecteur de programme (1) sur REMOTE CONTROL (ConnectLife).
L'appareil ne se connecte pas au réseau Wi-Fi.	<ul style="list-style-type: none"> L'appareil ne trouve pas votre réseau Wi-Fi. 	<ul style="list-style-type: none"> Vérifiez si le réseau 2,4 GHz est activé sur votre routeur et si le signal Wi-Fi au niveau de l'appareil est suffisamment fort.

Les erreurs suivantes peuvent s'afficher :

Problème / Erreur	Signalisation sur l'afficheur et description du problème	Que faire?
	Défaut de l'unité de commandes	Contactez le service après-vente.
	Défaut de la sonde de température	Contactez le service après-vente.
	Erreur de communication	Contactez le service après-vente.
	Erreur pompe	Contactez le service après-vente.
	Surchauffe	Nettoyez les filtres. Voir le chapitre «NETTOYAGE ET ENTRETIEN / Nettoyage du filtre à peluches sur le hublot» ou contactez le service après-vente.
	Défaut de l'unité de commandes	Débranchez le sèche-linge. Contactez le service après-vente.

Problème / Erreur	Signalisation sur l'afficheur et description du problème	Que faire?
		
	L'appareil ne peut pas être connecté au réseau Wi-Fi.	L'erreur affecte uniquement l'option de contrôle à distance de votre programme de séchage (Remote control (télécommande)). Elle n'affecte pas le processus de séchage sur d'autres programmes. Contactez le service après-vente.

Les alarmes suivantes peuvent s'afficher :

Alarme	Signalisation sur l'afficheur et description du problème	Que faire?
	Alarme Réservoir plein	Videz le réservoir de condensat avant de relancer le programme (voir le chapitre «NETTOYAGE ET ENTRETIEN / Vidange du réservoir de condensat»).
	Alarme Panne d'électricité	Le séchage a été interrompu par une panne d'électricité. Appuyez sur la touche (9) DÉPART / PAUSE pour redémarrer ou continuer le programme.
	À la fin du programme de séchage, End (End) s'affiche sur l'écran d'affichage. Deux symboles rouges  et  s'allument. Ce n'est pas un défaut ; ce n'est qu'un avertissement indiquant que les filtres doivent être nettoyés après le séchage.	Nettoyez les filtres et videz le réservoir de condensation.

Notez le code de l'erreur (par exemple E0, E1), mettez le sèche-linge à l'arrêt et contactez le service après-vente le plus proche (centre d'appels).

Sons



INFORMATION

Pendant la première phase du séchage ou durant celui-ci, le compresseur et la pompe à chaleur font du bruit, mais cela n'affecte pas le fonctionnement de l'appareil.

Ronflement : bruit du compresseur; l'intensité du bruit dépend du programme et de la phase du séchage.

Vrombissement : le compresseur est parfois ventilé.

Bruit de pompage ou d'un liquide qui coule : la pompe aspire l'eau de condensation dans le réservoir de condensat.

Cliquetis : démarrage du nettoyage automatique de l'échangeur de chaleur (compresseur).

Ronflement ou cliquetis : pendant le séchage, lorsque le linge comporte des éléments durs (boutons, fermetures à glissière, etc.)

Service après-vente

Avant de contacter le service après-vente

Lorsque vous contactez le service après-vente, veuillez mentionner le type (1), le code / ID (2), le numéro de modèle (3) et le numéro de série (4) de votre sèche-linge.

Le type, le code, le modèle et le numéro de série du sèche-linge se trouvent sur la plaque signalétique (type) située sur la face intérieure de la porte du sèche-linge.

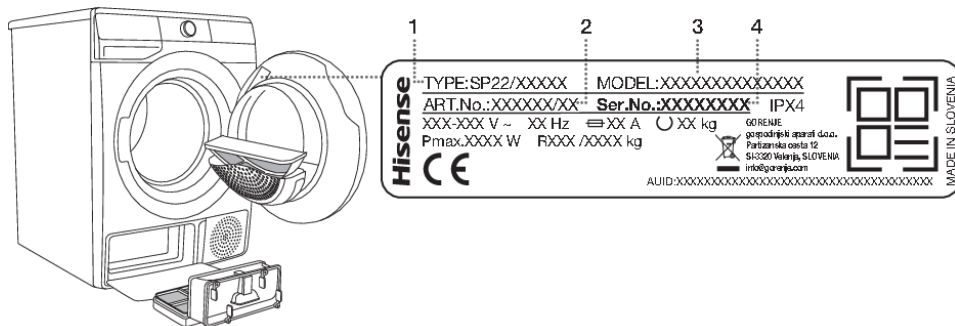

⚠ ATTENTION !

En cas de réparation, utilisez exclusivement des pièces détachées certifiées par des fabricants agréés.

⚠ ATTENTION !

Les réparations ou réclamations résultant d'un raccordement ou d'une utilisation non conforme du sèche-linge ne sont pas couvertes par la garantie. Dans ce cas, les frais de l'intervention seront à la charge de l'utilisateur.

💡 INFORMATION

La garantie ne couvre pas les dysfonctionnements dus aux perturbations de l'environnement (foudre, défaillances de l'installation électrique, catastrophes naturelles, etc.).

Vous pouvez obtenir des informations complémentaires, des équipements et accessoires d'entretien auprès du Service Clients Hisense.

CONSEILS DE SÉCHAGE POUR UNE UTILISATION ÉCONOMIQUE DE VOTRE SÈCHE-LINGE

Le séchage est plus économique si vous séchez la quantité conseillée pour chaque type de linge (voir le TABLEAU DES PROGRAMMES).

Il n'est pas recommandé de faire sécher dans l'appareil les textiles particulièrement délicats qui peuvent se déformer.

Il n'est pas nécessaire d'utiliser un assouplissant lors du lavage, puisque le séchage en machine rend les vêtements souples et doux. La durée de séchage sera plus courte et la consommation d'électricité plus basse si le linge a été bien essoré au préalable. En choisissant le programme approprié, vous éviterez d'avoir du linge trop sec qui serait difficile à repasser ou pourrait rétrécir.

Si vous nettoyez régulièrement les filtres, vous raccourcirez la durée de séchage et réduirez votre consommation électrique.

Lorsque vous faites sécher une petite quantité de linge ou un seul vêtement, il est possible que le capteur ne soit pas en mesure de détecter le degré d'humidité du textile. Il est donc conseillé dans ce cas de choisir un degré de séchage supérieur ou de sélectionner la durée programmée.

TABLEAU DES CONSOMMATIONS

Ce tableau récapitule les valeurs mesurées sur un échantillon de linge pour la durée de séchage et la consommation électrique en fonction des différentes vitesses d'essorage du lave-linge.

10 kg

Programme	Charge	Vitesse d'essorage [tr/min.]	10 kg	
			Consommation électrique [kWh]	Durée de séchage [min]
Coton standard	Complète	1000	2,21	250
	Partielle	1400	1,54	180
	Petite	1000	1,34	157
	Petite	1400	1,28	150
Coton humide pour repassage	Complète	1000	1,55	185
	Partielle	1400	0,90	103
	Petite	1400	0,71	80
Synthétiques	Partielle	1000	0,59	60

Programme	Quantité de linge charge max. / ½ charge [kg]	Durée du programme [min]	Consommation électrique [kWh]
Coton standard □	10/5	250/157	2,21/1,34

Programme standard pour le linge en coton, conforme au règlement EU 392 / 2012 actuellement en vigueur.

Le programme Coton standard □ est prévu pour le séchage du linge en coton normalement humide. C'est le programme le plus efficace pour ce type de linge en termes de consommation d'électricité.

Chez l'utilisateur, les valeurs pourront être différentes de celles indiquées dans le tableau et varier selon la nature et la quantité de linge, les fluctuations du courant électrique, la température et l'humidité ambiantes.

Mode veille

Si vous n'exécutez aucun programme ou ne choisissez aucun paramètre après avoir allumé le séchoir (bouton sélecteur de programme (1)), l'unité d'affichage s'éteindra après 5 minutes et passera en mode veille afin d'économiser de l'énergie.

L'unité d'affichage peut être réactivée en tournant le bouton sélecteur de programme. Si vous ne faites rien pendant 5 minutes après la fin d'un programme, l'unité d'affichage s'éteindra pour économiser de l'énergie.

P_o = puissance pondérée en mode Arrêt [W]	< 0,5
P_I = puissance pondérée en mode Veille [W]	< 0,5
T_I = durée du mode Veille [min]	5,00

L'appareil avec une connexion sans fil utilise moins de 2 W d'énergie électrique en mode veille.



INFORMATION

La sous-tension du réseau électrique ou des charges de linge différentes peuvent avoir une incidence sur la durée du programme ; le temps restant est mis à jour en conséquence sur l'afficheur durant le séchage.

ÉTIQUETTE ÉNERGIE PRODUIT ET FICHE PRODUIT

(selon le modèle)



ENERG

енергия · ενεργεια

Y
IJA

IE
IA

XXXXXX

A+++	
A++	
A+	
A	X
B	
C	
D	

ENERGIA · ЕНЕРГИЯ · ΕΝΕΡΓΕΙΑ
ENERGIJA · ENERGY · ENERGIE
ENERGI

XXX

kWh/annum



XXX

min/cycle*



X

kg



XX

dB



XXXXXXX

*цикъл · cyklus · portion · zyklus
 проурцаца · ciclo · tsükkel
 ohjelma · ciklus · ciklas · cikls
 ciklu · cyclus · cykl · ciclu
 program · torkomgång

392/2012

FICHE PRODUIT conforme au règlement n° 392/2012 de la Commission européenne (EU)

(selon le modèle)

Légende

A	Modèle	XXXXXX
B	Sèche-linge à condensation Sèche-linge à évacuation	YES=OUI ; NO=NON YES=OUI ; NO=NON
C	Sèche-linge domestique automatique	YES=OUI ; NO=NON
D	Règlement »Ecolabel Européen« n° 66/2010 CE	YES=OUI ; NO=NON
E	Consommation d'électricité du programme coton standard pour une charge complète (E_{dry}) [kWh]	X,XX
F	Consommation d'électricité du programme coton standard pour une charge partielle ($E_{dry/2}$) [kWh]	X,XX
G	Consommation d'électricité en mode »Arrêt« (P_o) [W]	X,XX
H	Consommation d'électricité en mode »laissé sur Marche« (Veille) (P_v) [W]	X,XX
I	Durée du mode »laissé sur Marche« [min]	XX
J	Le programme Coton standard utilisé pour une charge complète ou une charge partielle est le programme de séchage normalisé sur lequel sont basées les informations figurant sur l'étiquette énergie et la fiche produit. Ce programme Coton standard convient au séchage du linge en coton normalement humide et il est le plus efficace en termes de consommation électrique.	
K	Durée pondérée (T_t) du programme Coton standard pour une charge complète et une charge partielle [min]	XX
L	Durée du programme Coton standard pour une charge complète (T_{dry}) et une charge partielle ($T_{dry/2}$) [min]	XX/XX
M	Efficacité moyenne de la condensation (C_{dry}) / ($C_{dry/2}$)	XX/XX
N	Efficacité pondérée de la condensation (C_t)	XX
O	Appareils encastrables	YES=OUI ; NO=NON

Sur la base de 160 cycles de séchage standard avec le programme standard Coton (Cotton Standard) à pleine charge et à demi-charge, conformément au règlement 392/2012/UE actuellement en vigueur sur l'étiquetage énergétique des sèche-linge domestiques, mesuré selon la norme EN 61121.

La consommation réelle d'énergie par cycle dépend des conditions d'utilisation de l'appareil.

Sur une échelle allant de D (le moins efficace) à A+++ (le plus efficace).

MISE AU REBUT

Nos **emballages** sont en matériaux écologiques qui peuvent être recyclés, remis au service de la propreté ou détruits sans risque pour l'environnement. Dans ce but, tous les matériaux d'emballage sont pourvus du marquage approprié.



Le symbole sur le produit ou sur son emballage indique que le produit ne doit pas être traité comme un déchet domestique normal. Mettez le produit au rebut dans un centre de collecte agréé pour le traitement des DEEE.

Lorsque vous mettez un appareil usagé **au rebut**, coupez son câble d'alimentation et cassez le dispositif de fermeture de la porte pour éviter que les enfants ne s'y enferment (risque d'asphyxie).

En mettant ce produit **au rebut** conformément aux recommandations, vous contribuerez à éviter des conséquences néfastes pour la santé et l'environnement. Pour tout renseignement sur la mise au rebut et le recyclage de ce produit, veuillez contacter la mairie ou le service de la propreté de votre commune, ou encore le magasin dans lequel vous l'avez acheté.

Hisense
life reimagined



904947-a5



Nous nous réservons le droit de modifier cette notice d'utilisation sans préavis et vous prions de nous excuser pour les erreurs qui auraient pu s'y glisser.