



FI

FI

KÄYTTÖOHJE

Induktiokaittotasu

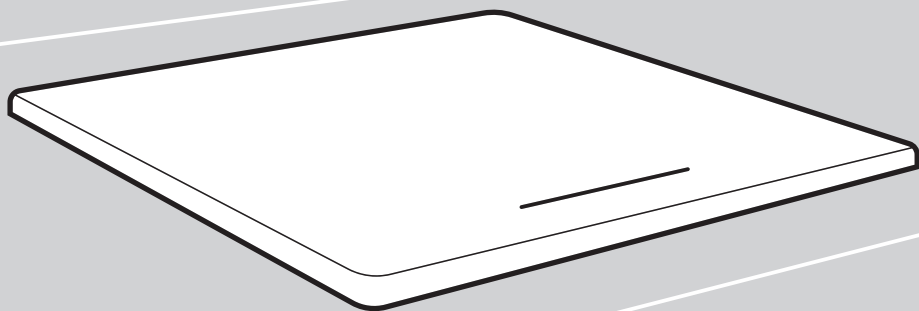

Kiitämme sinua luottamuksestasi ja siitä, että ostit laitteemme.

Tämä yksityiskohtainen ohje on suunniteltu helpottamaan tuotteen käyttöä. Sen tarkoitus on auttaa sinua tutustumaan uuteen laitteeseesi mahdollisimman nopeasti.

Varmista, että ostamassasi laitteessa ei ole vaurioita. Jos havaitset siinä kuljetusvaurioita, ota yhteys jälleenmyyjäsi tai paikalliseen myymälään, josta laite toimitettiin. Löydät puhelinnumeron laskusta tai toimitusasiakirjoista.

Käyttöohjeet löytyvät myös verkkosivustoltamme:

www.gorenje.com / < <http://www.gorenje.com> />



TIEDOTE!

Tieto, neuvo, vinkki tai suositus



VAROITUS!

Varoitus – yleinen vaara

Sisällys

1. Turvatoimenpiteet	4
2. Muita tärkeitä turvallisuusvaroituksia	6
2.1 Ennen laitteen liittämistä	6
3. Induktiokeittotason asennus	7
3.1 Uppoasennus työtasoon	10
3.2 Vaahtomuoviiviesteen asentaminen	13
4. Induktiokeittotason liittäminen pistorasiaan	13
4.1 Virtajohto	13
4.2 Laitteen kytkeminen	14
5. Laitteen kuvaus	17
5.1 Ennen laitteen ensimmäistä käyttökertaa	17
6. Keittotason käyttö	18
6.1 Ohjauyksikkö	18
6.2 Induktiokeittotason käynnistäminen	19
6.3 Keittoalueiden kytkeminen päälle	19
6.4 Yhdistetty keittoalue	19
6.5 Automaattinen pikalämmitys	20
6.6 Power Boost -teho toiminto	21
6.7 Lapsilukko/lukko	22
6.8 Ajustointoiminnot	22
6.9 Jälkilämmön merkkivalo	24
6.10 Enimmäiskypsennysaika	24
6.11 Ylikuumenemissuoja	24
6.12 Automaattinen sammutus	24
6.13 Keittoalueen kytkeminen pois päältä	25
6.14 Koko keittotason kytkeminen pois päältä	25
7. Käyttäjäasetukset	26
8. Vinkkejä ja vihjeitä	28
8.1 Keittotaso (perinteinen tai asikeraaminen)	28
8.2 Induktiokeittoalueen toimintaperiaate	28
8.3 Induktiokeittoastiat	29
8.4 Energiansäästövihteitä	30
9. Puhdistus ja huolto	31
10. Ongelma- ja virhetilanteet	32
10.1 Äännet induktiokypsennyksen aikana	33
11. Tekniset tiedot	33
12. Käytöstä poisto	34

1. Turvatoimenpiteet

TÄRKEITÄ TURVALLISUUSOHJEITA – LUE OHJEET HUOLELLISESTI JA SÄILYTÄ NE MYÖHEMPÄÄ KÄYTTÖÄ VARTEN.

Tätä laitetta voivat käyttää 8-vuotiaat tai sitä vanhemmat lapset ja henkilöt, joilla on alentunut fyysinen, aistitoimintoihin liittyvä tai henkinen toimintakyky tai joilta puuttuu kokemusta ja tietoa, jos heitä valvotaan asianmukaisesti tai heille on annettu opastusta laitteen turvallisesti käyttämiseksi ja he ymmärtävät siihen liittyvät vaarat. Lapset eivät saa leikkiä laitteella. Lapset eivät saa suorittaa puhdistukseen tai huoltoon liittyviä töitä ilman valvontaa.

Laite sekä sen osat, joihin pääsee käsiksi, kuumenevat käytön aikana. Vältä koskettamasta lämmityselementtejä.

Alle 8-vuotiaat lapset eivät saa koskea laitteeseen, ellei heitä valvota jatkuvasti.

Älä puhdista laitetta höyry- tai korkeapainepuhdistimilla, sillä ne voivat aiheuttaa sähköiskun.

Laitetta ei ole tarkoitettu ohjattavaksi ulkoisilla ajastimilla tai erillisellä kauko-ohjausjärjestelmällä.

Yhteyden katkaisemistapa tulee liittää kiinteään johdotukseen asetusten mukaisesti.

Jos virtajohto on vaurioitunut, valmistajan, sen valtuuttaman huoltoyrityksen tai vastaavan pätevän henkilön on vaihdettava se vaarojen välttämiseksi (koskee vain laitteita, joiden mukana on virtajohto).

VAROITUS: Jos pinnassa on säröjä, sammuta laite välttääksesi mahdollisen sähköiskun. Kytke kaikki keittoalueet pois päältä vastaavilla säätimillä ja poista sulake tai kytke pääkatkaisin pois päältä, niin että laite on täydellisesti erotettuna verkkovirrasta.

VAROITUS: Valvomaton ruoanlaitto liedellä rasvan tai öljyn kanssa voi olla vaarallista ja voi aiheuttaa tulipalon. Älä MILLOINKAAN yritä sammuttaa tulipaloa vedellä, vaan sammuta laite ja peitä liekki sitten kannella tai palonkestävällä sammutuspeitteellä.

VAROITUS: Tulipalon vaara: älä säilytä esineitä keittopinnoilla.

HUOMIO: Kypsennysprosessia on valvottava. Lyhytaikaista kypsennysprosessia on valvottava jatkuvasti.

HUOMIO: Tämä laite on tarkoitettu vain ruoanlaittoon. Sitä ei saa käyttää muihin tarkoituksiin, kuten huoneen lämmitykseen.

VAROITUS: Käytä ainoastaan lieden valmistajan suunnittelemaa keittotasosuojuksia tai sellaisia, joiden valmistajan on ilmoittanut käyttöohjeissa olevan soveltuvia. Epäasianmukaisten suojusten käyttämisestä voi olla seurauksena onnettomuuksia.

Lieden pinnalle ei pidä asettaa metalliesineitä, kuten veitsiä, haarukoita, lusikoita tai kansia, koska ne voivat kuumentua.

Käytön jälkeen sammuta liesielementti säätimestä, äläkä luota astiantunnistimeen.

Laite on liitettävä kiinteään johdotukseen, jossa on asiaankuuluva erotusjärjestelmä. Kiinteän johdotuksen on vastattava johdotusmääräyksiä.

2. Muita tärkeitä turvallisuusvaroituksia

Tämä tuote on tarkoitettu vain kotitalouskäyttöön. Sitä ei saa käyttää mihinkään muuhun tarkoitukseen, kuten esim. huoneiden lämmitykseen, lemmikkien tai muiden eläinten, paperin, kankaiden, yrttien tms. kuivaamiseen. Seurauksena voi olla loukkaantumisia tai tulipalon vaara.

Laite on liitettävä kiinteään johdotukseen, jossa on asiaankuuluva erotusjärjestelmä. Kiinteään johdotuksen on vastattava johdotusmääräyksiä.

Jos laitteen lähellä olevaan pistorasiaan on liitetty toinen sähkölaite, varmista, että virtajohto ei ole kosketuksissa kuumien keittoalueiden kanssa.

Jos virtajohto on vaurioitunut, valmistajan tai valtuutetun huoltoliikkeen on vaihdettava se vaarojen välttämiseksi.

Tavaroiden säilyttäminen lasikeraamisen keittotason päällä voi aiheuttaa siihen naarmuja tai muita vaurioita. Älä koskaan kuumenna ruokaa keittotasolla alumiinifoliossa tai muoviasiatioissa. Folio tai astiat voivat sulaa, mikä voi aiheuttaa tulipalon tai vaurioittaa keittotasoa.

Älä säilytä laitteen alla lämpöherkkiä esineitä, kuten puhdistus- tai pesuaineita, suihkepulloja ym.

Mahdolliset värisävyjen erot saman mallisarjan eri laitteiden tai komponenttien välillä voivat johtua eri tekijöistä, esim. eri kulmista, joista laitteita katsotaan, erivärisistä taustoista, materiaaleista ja huonevalaistuksesta.

2.1 Ennen laitteen liittämistä



VAROITUS!

Lue huolellisesti käyttöohjeet ennen laitteen liittämistä. Takuu ei kata laitteen vääränlaisesta liittämisestä tai käytöstä johtuvia korjauksia tai takuuvaateita.

3. Induktiokeittotason asennus

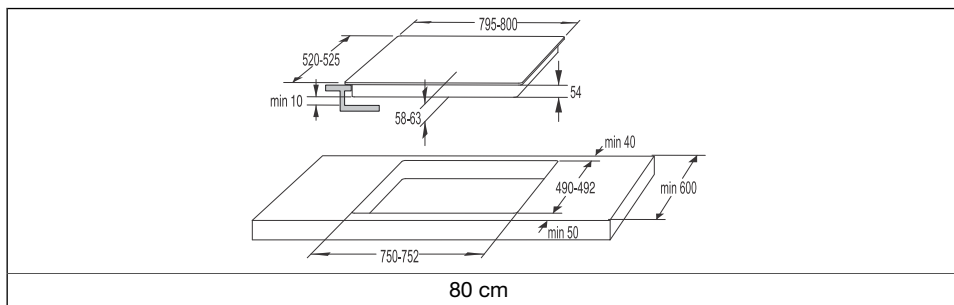
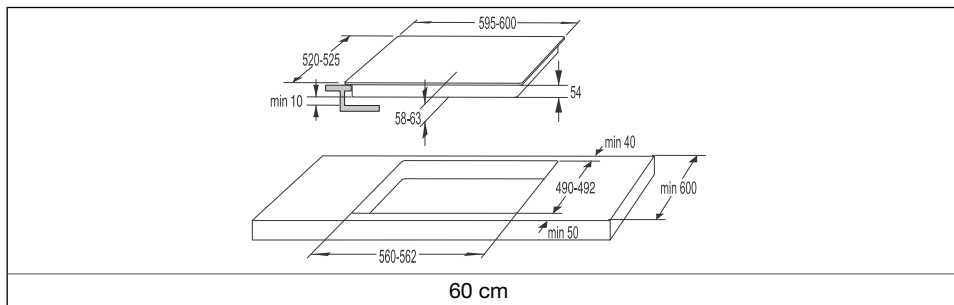
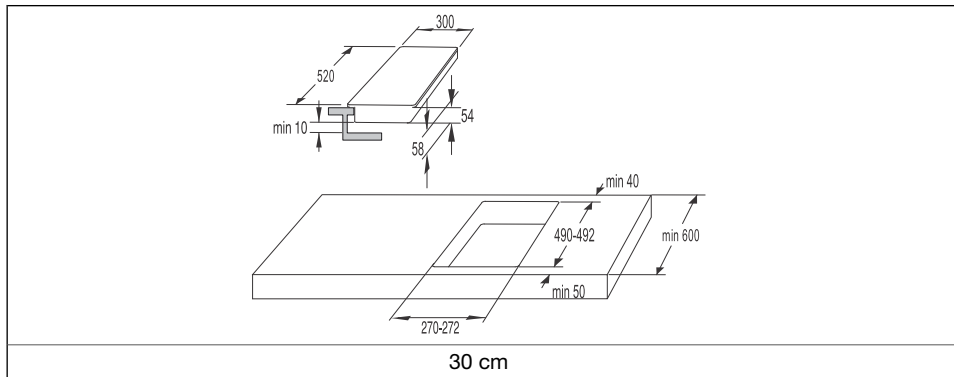

TIEDOTE!

Laitteen asennuksen keittiön työtasoon ja sen liittämisen verkkovirtaan saa suorittaa vain asianmukaisesti koulutettu teknikko.

Asennusmenettely

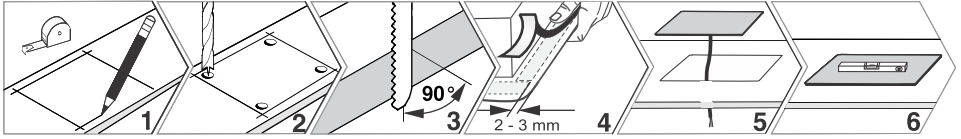

- Suojaa leikatun aukon reunat soveltuvasti.
- Liitä induktiokeittotaso verkkovirtaan (katso ohjeet induktiokeittotason liittamisestä verkkovirtaan).
- Aseta induktiokeittotaso leikattuun aukkoon.
- Keittiökaluksen viilu tai muu pintaviimeistely, johon keittotaso asennetaan, tulee käsitellä lämmönkestävällä liimalla (100 °C). Muussa tapauksessa työtason pinta saattaa värjäytyä tai vääntyä.
- Massiivipuisten kulmalistojen käyttö induktiokeittotason takana olevilla työtasoilla on sallittua vain, jos listan ja keittotason välinen tila ei ole pienempi kuin asennussuunnitelmissa on ilmoitettu.



TIEDOTE!

Työtason on oltava täysin tasainen.

	<ul style="list-style-type: none"> • Induktiokeittotaso voidaan asentaa työtasolle vähintään 600 mm leveään keittiökaapin yläpuolelle. • Induktiolieden yläpuolelle kiinnitettyjen keittiökaappien tulee olla riittävän korkealla, etteivät ne häiritse työprosessia. • Pystysuoran etäisyyden induktiokeittotason ja liesituulettimen välillä on oltava vähintään liesituulettimen asennusohjeissa määritelty etäisyys ja vähintään 500 mm. • Induktiokeittotason reunan ja viereisen keittiökaapin välisen etäisyyden on oltava vähintään 40 mm. • Induktiokeittotason ja takaseinän minimiväli on ilmoitettu asennuskaaviossa.
--	--

Alakaappi, jossa on laatikko

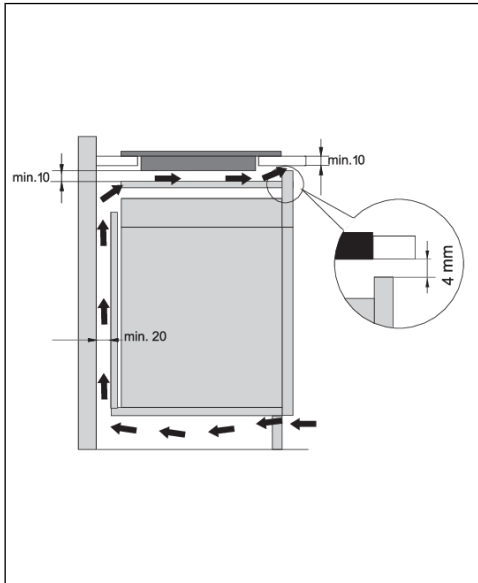
	<ul style="list-style-type: none">• Kaapin takaseinässä on oltava koko kaapin levyinen aukko, jonka korkeus on vähintään 140 mm. Lisäksi etupuolella on oltava vähintään 4 mm:n kokoinen koko kaapin levyinen aukko.• Induktiokeräätason alapuolelle on asennettava vaakasuuntainen välipaneeli sen koko pituudelle. Keittotason alareunan ja välipaneelin välillä on oltava vähintään 10 mm:n tyhjä tila.• Riittävä ilmanvaihto takakautta on varmistettava.• Jos keittiökaapin alla on laatikko, älä säilytä siinä alumiinifoliota tai syttyviä aineita tai nesteitä (esim. suihkeita). Pidä tällaiset aineet poissa keittotason läheisyydestä. Räjähdyksivaara!
--	---

Alakaappi, jossa on uuni

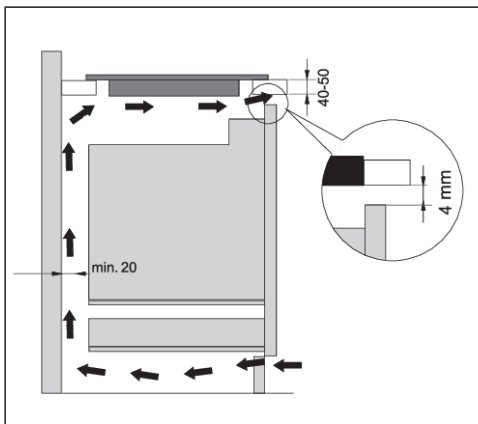
	<ul style="list-style-type: none">• Uuni voidaan asentaa induktiokeräätason alle sellaisissa uunimalleissa, joissa on jäähdytys-tuuletin.• Ennen uunin asentamista keittiökaapin takaseinä on irrotettava asennusaukon alueelta.• Lisäksi etupuolella on oltava vähintään 4 mm:n aukko koko kaapin leveydeltä.• Jos induktiokeräätason alle asennetaan muita laitteita, emme voi taata niiden toimivan oikein.
---	---



TIEDOTE!

Induktiokeräätason elektronisten komponenttien normaali toiminta edellyttää riittävää ilmankiertoa.

3.1 Uppoasennus työtasoon

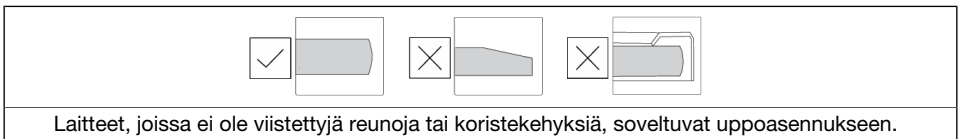
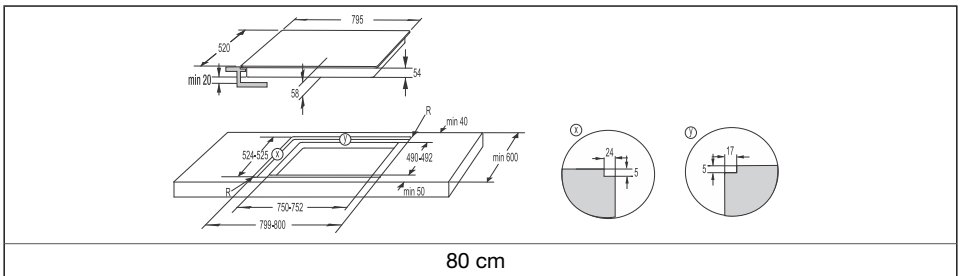
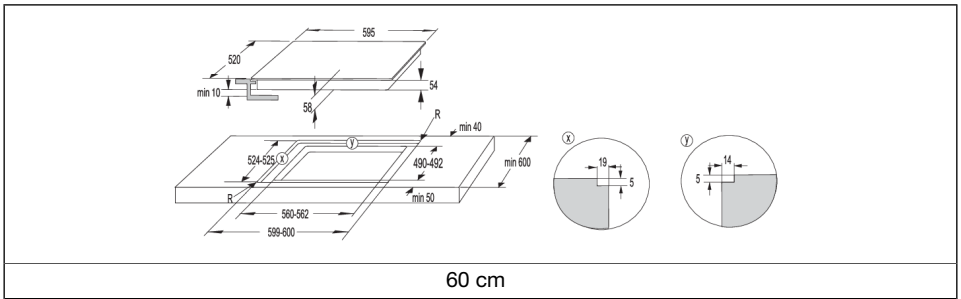
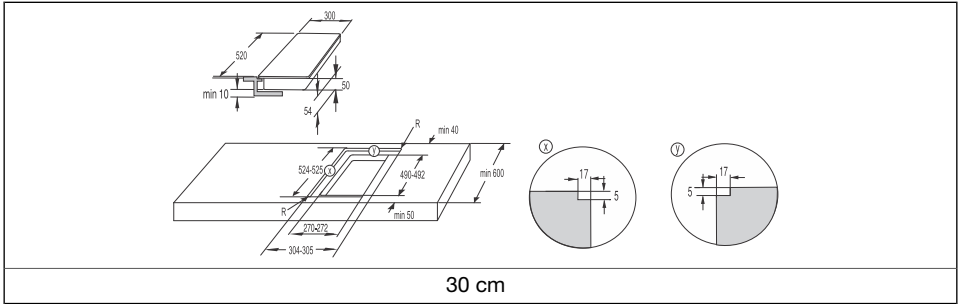

Asennusmenettely

- Laite voidaan asentaa vain lämmön- ja vedenkestävään työtasoon, kuten luonnonkivestä (marmori, graniitti) tai massiivipuusta valmistettuun työtasoon (aukon reunat on tiivistettävä).

- Keramiikasta, puusta tai lasista valmistettuun työtasoon asennettaessa on käytettävä puista apukehystä. Kehystä ei toimiteta laitteen mukana. Laite voidaan asentaa muista materiaaleista valmistettuun työtasoon vasta sen jälkeen, kun asiasta on keskusteltu työtason valmistajan kanssa ja asennukselle on saatu hyväksyntä.
- Perusyksikön sisämittojen on oltava vähintään yhtä suuret kuin laitteen sisäinen aukko. Tämä mahdollistaa laitteen helpon irrotuksen työtasosta.
- Kiinnitä tiivistenauha lasipaneelin alareunaan.

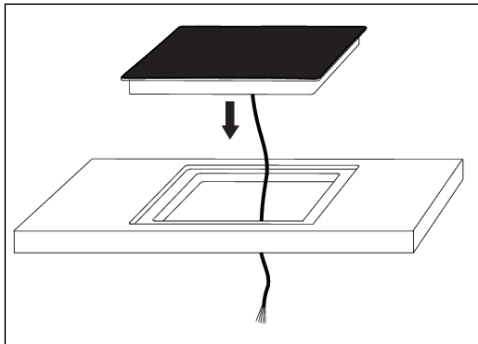
	<ol style="list-style-type: none"> 1. Syötä ensin virtajohto aukon läpi. 2. Aseta laite aukon keskelle. 3. Liitä laite pistorasiaan. 4. Testaa laitteen toiminta. 5. Tiivistä laitteen ja työtason välinen rako silikonitiivisteellä. Laitteen tiivistämiseen käytettävän silikonitiivisteiden on oltava lämmönkestävää (vähintään 160 °C:hen). 6. Tasoita silikonitiiviste sopivalla työkalulla. Älä kytke laitetta päälle, ennen kuin silikonitiiviste on kuivunut kokonaan.
--	--

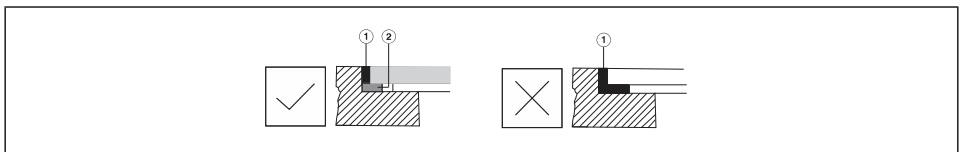
<ol style="list-style-type: none"> 1. Silikonitiiviste 2. Tiivistenauha

Kivinen työtaso

⚠ VAROITUS!

Kiinnitä erityistä huomiota kiinteisiin mittoihin (luonnon)kivisten työtasojen kanssa. Silikonitiivistettä valitessa ota huomioon työtason materiaali ja varmista sopivuus työtason valmistajalta. Sopimattomien silikonitiivisteiden käyttö voi aiheuttaa joidenkin osien pysyvän värjäytymisen.

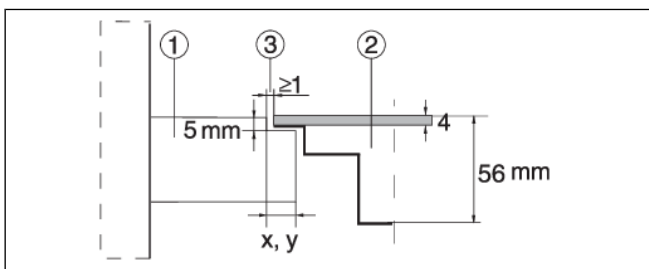
	<ol style="list-style-type: none"> 1. Työtaso 2. Laite 3. Aukko
<p>Laitteen keraamisen lasilevyn virhemarginaalin (toleranssi) ja työtason aukon huomioiden aukkoa voidaan säätää (väh. 2 mm).</p>	

Keraaminen, puinen tai lasinen työtaso

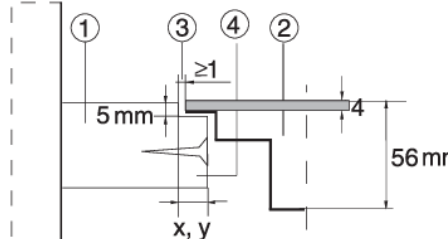
	<ol style="list-style-type: none">1. Työtaso2. Laite3. Aukko4. Puukehys, paksuus 16 mm.
<p>Laitteen keraamisen lasilevyn virhemarginaalin (toleranssi) ja työtason aukon huomioiden aukkoa voidaan säätää (väh. 2 mm). Asenna puukehys 5 mm työtason yläreunan alapuolelle (katso kuva).</p>	

Huomioi lasin reunojen säteet (R10, R2) leikkausta tehdessäsi.

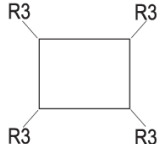
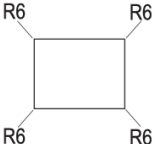
LASI	LEIKKAUS
	

Kalusteisiin asennetun laitteen irrottaminen

Irrota induktiokeittotaso pistorasiasta. Poista silikonitiiviste reunoilta sopivalla työkalulla. Poista induktiokeittotaso painamalla sitä ylöspäin alapuolelta.



VAROITUS!

Älä yritä irrottaa laitetta työtason yläpuolelta.



VAROITUS!

Huoltopalvelu vastaa ainoastaan induktiokeittotason korjauksesta ja huollosta. Ota uppoasennetun induktiokeittotason uudelleenasetuksessa yhteyttä keittiölaitteiden jälleenmyyjään.



VAROITUS!

Jos uuni asennetaan uppoasennettavan induktiokeittotason alle, työtason paksuuden tulisi olla vähintään 45 mm.

3.2 Vaahtomuovitiivisteiden asentaminen

Kiinnitä induktiokeittotason mukana toimitettu vaahtotiiviste keittotason alisivulle ennen sen asentamista keittiön työtasoon. Joissakin laitteissa tiiviste on valmiiksi asennettu!

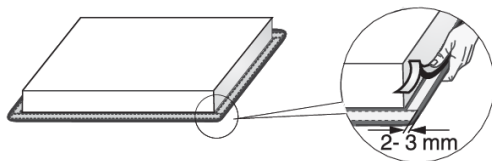

1. Poista tiivisteiden suojakalvo.
2. Kiinnitä se lasipinnan pohjaan, 2–3 mm reunasta, lasipaneelin koko reunaa pitkin.
3. Tiiviste ei saa mennä päällekkäin kulmissa.
4. Varmista tiivistettä asennettaessa, että se ei ole terävien esineiden vahingoittama tai kosketuksissa teräviin esineisiin.



VAROITUS!

Älä asenna laitetta ilman tiivistettä!

4. Induktiokeittotason liittäminen pistorasiaan

- Verkkovirtasuojauksen on oltava asianmukaisten määräysten mukainen.
- Varmista ennen laitteen liittämistä, että arvokilvessä ilmoitettu jännite vastaa verkkovirran jännitettä.
- Sähköasennuksessa on oltava kytkinlaite, joka voi katkaista kaikkien laitteen napojen yhteyden sähköverkkoon ja jonka kontaktien välinen etäisyys on auki ollessa vähintään 3 mm. Sopivissa laitteissa on sulakkeet, suojajytkimet ym.
- Liitäntä on säädettävä sähkövirran ja sulakkeiden mukaan.
- Asennuksen jälkeen sähkövirtaa sisältävät osat ja eristetyt osat on suojattava kosketukselta.



VAROITUS!

Laitteen saa liittää vain valtuutettu asiantuntija. Virheellinen liitäntä voi vahingoittaa laitteen osia. Tässä tapauksessa takuun voimassaolo lakkaa! Irrota laite verkkovirrasta ennen korjaus- tai huoltotoimenpiteitä.

4.1 Virtajohto

(laite ilman virtajohtoa)

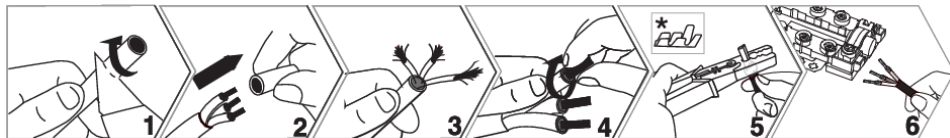

* Holkit eivät sisälly toimitukseen.



TIEDOTE!

Suosittellemme käyttämään kaapeliholkkeja (pääteliittämiä).

- Liitäntä voidaan tehdä seuraavalla tavalla: PVC-eristeiset liitäntäkaapelit, tyyppi H05V2V2-F kelta-vihreällä suojajohtimella, tai muut vastaavat tai paremmat kaapelit.
- Kaapelin ulkohalkaisijan on oltava vähintään 8,0 mm.
- Vie virtajohto vedonpoistimen (puristin) läpi

4.2 Laitteen kytkeminen

60 cmn, 80 cmn laitteen liittäminen

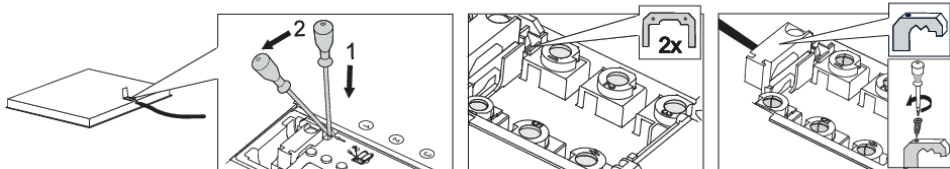

1. Avaa liitäntäkotelon kansi.
2. Liitä johdot laitetypin mukaan. Välijohdot ovat liitäntäkotelossa.
3. Vie virtajohto ulosvetämiseltä suojaavan vedonpoistimen (kiristimen) läpi.

Kytchentäkaavio	
<p>220-240V ~ / 50-60Hz</p>	<p>Yksivaiheinen liitäntä (32 A)</p> <ul style="list-style-type: none"> • Yksivaiheinen liitäntä (1 1 N, 220–240 V~ /50–60 Hz): <ul style="list-style-type: none"> - Äärijohtimen ja nollajohtimen välinen jännite on 220–240 V~. - Asenna hyppyjohdin liitinten 1 ja 2 väliin sekä liitinten 4 ja N5 väliin. - Piiri tulee varustaa vähintään 32 A:n sulakkeella. Virtajohtodn ytimen poikkipinta-alan tulee olla vähintään 4 mm².
<p>380-415V 2N ~ / 50-60Hz</p>	<p>2-vaiheinen liitäntä (16 A)</p> <ul style="list-style-type: none"> • 2 vaihetta, 1 nollajohdin (2 1N, 380–415 V~ /50–60 Hz): <ul style="list-style-type: none"> - Jännite äärijohtimen ja nollajohtimen välillä on 220–240 V~; johtojen välinen jännite on 380–415 V~. Asenna hyppyjohdin liitinten 4 ja 5 väliin. Piiri tulee varustaa vähintään kahdella vähintään 16 A:n sulakkeella. Virtajohtodn ytimen poikkipinta-alan tulee olla vähintään 1,5 mm².
<p>220-240V 2 2N ~ / 50-60Hz</p>	<ul style="list-style-type: none"> • 2 vaihetta, 2 nollajohdinta (2 2N, 220–240 V 2 2N ~ /50–60 Hz): <ul style="list-style-type: none"> - Vaiheiden ja nollajohtimen välinen jännite on 220–240 V~. - Piiri tulee varustaa vähintään kahdella 16 A:n sulakkeella. Virtajohtodn ytimen poikkipinta-alan tulee olla vähintään 1,5 mm². <p>vain NL!</p>

Virtajohtodn liittäminen verkkovirtaan

(virtajohtodlla varustettu laite)

- Keittotaso on kytkettävä suoraan verkkovirtaan.
- Sähköverkosta irrottavien laitteiden on oltava asiaankuuluvien määräysten mukaisia.
- Älä pidennä virtajohtoa äläkä vie sitä terävien reunojen yli.

- Jos laite asennetaan uunin yläpuolelle, varmista, että virtajohto ei koskaan kosketa uunin kuumia osia.

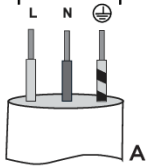
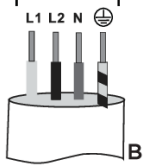
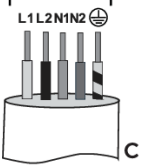
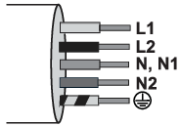
Yksivaiheinen liitäntä	Kaksivaiheinen liitäntä		
<p>1 x 32 A 220-240 V 50-60 Hz</p>  <p>A</p>	<p>2N 2 x 16 A 380-415 V 50-60 Hz</p>  <p>B</p>	<p>2 2N 2 x 16 A 220-240 V 50-60 Hz</p>  <p>C</p>	<p>L, L1 = ruskea L2 = musta N, N1 = harmaa ⊕ = keltainen ja vihreä</p> 

Yksivaiheinen liitäntä	Kaksivaiheinen liitäntä	
<p>Liitä keittotaso kaavion A mukaisesti. Jos verkkovirta ei salli 32 A:n sulaketta, laitteen tehoa on vähennettävä tai rajoitettava vastaavasti.</p>	<p>Jos sähköverkkossasi on 2 äärijohtinta ja 1 nollajohdin, kytke laite kaavion B mukaisesti.</p>	<p>Jos sähköverkkossasi on 2 äärijohtinta ja 2 nollajohdinta, kytke laite kaavion C mukaisesti. vain NL!</p>

30 cm:n laitteen liittäminen

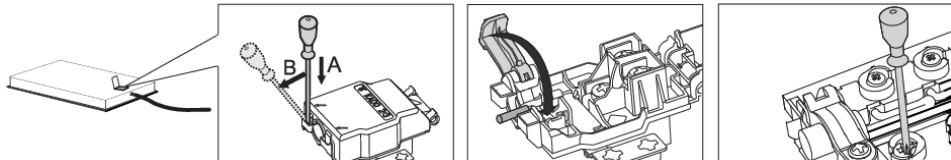

1. Avaa liitäntäkotelon kansi.
2. Liitä johdot laitetypin mukaan.
3. Vie virtajohto ulosvetämiseltä suojaavan vedonpoistimen (kiristimen) läpi.

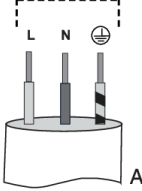
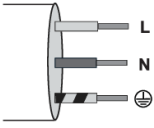
Kytentäkaavio	Virtajohdon liittäminen verkkovirtaan (virtajohdolla varustettu laite)	
 <p>220-240V ~ / 50-60Hz</p> <p>PE ⊗ L1 ⊗ N</p>	<p>1 x 16 A</p> <p>220-240 V 50-60 Hz</p>  <p>A</p>	<p>L = ruskea N = sininen</p> <p>⊕ = keltainen ja vihreä</p> 
<p>Piiri tulee varustaa vähintään 16 A:n sulakkeella. 30 senttimetriä leveät (kaksi keittoaluetta) laitteet mahdollistavat vain yksivaiheisen liitännän. Virtajohdon ytimen poikkipinta-alan tulee olla vähintään 1,5 mm²!</p>	<p>Yksivaiheinen liitäntä</p> <p>Liitä laite kaavion A mukaisesti. Jos verkkovirtasi ei salli 16 A:n sulaketta, laitteen tehoa on vähennettävä tai rajoitettava vastaavasti.</p> <p>Katso luku Käyttäjäasetukset.</p>	

5. Laitteen kuvaus



TIEDOTE!

Laitteen toiminnot ja varusteet riippuvat mallista.

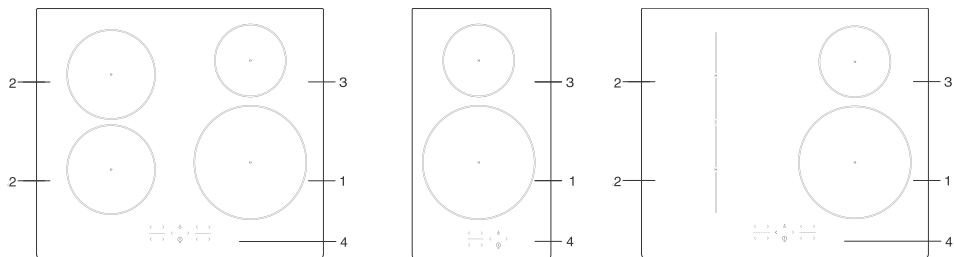

1. Induktikeittoalue ø 230 mm

2. Induktikeittoalue ø 180 mm

3. Induktikeittoalue ø 145 mm

4. Keittotason ohjausmoduuli

5.1 Ennen laitteen ensimmäistä käyttökertaa

Puhdista keittotaso kostealla liinalla ja miedolla astianpesuaineella.

Käytön alkuvaiheessa voi esiintyä ”uuden laitteen hajua”, joka kuitenkin häviää vähitellen.

6. Keittotason käyttö

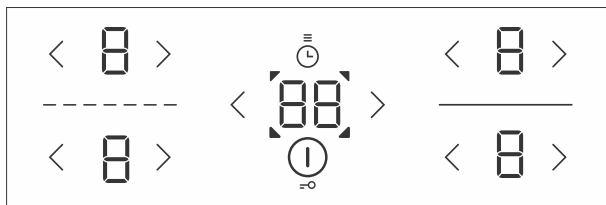

6.1 Ohjausyksikkö



	Keittotason virtanäppäin	Kytke keittotaso päälle ja pois koskettamatta näppäintä.
	Lukko/lapsilukko	Lukitsee/avaa keittotason säätimet
<td>Tehon alennusnäppäin</td> <td>Sammuttaa valitun keittoalueen tai pienentää käyttötehoa: <ul style="list-style-type: none"> • kosketa valitun keittoalueen kytkemiseksi tehotasolle 4 • kosketa kerran (napauta) tehotason pienentämiseksi yhdellä tasolla • pitkään painaminen asettaa tai pienentää tehotasoa nopeammin • kytke valittu keittoalue pois päältä painamalla pitkään tai useita kertoja </td>	Tehon alennusnäppäin	Sammuttaa valitun keittoalueen tai pienentää käyttötehoa: <ul style="list-style-type: none"> • kosketa valitun keittoalueen kytkemiseksi tehotasolle 4 • kosketa kerran (napauta) tehotason pienentämiseksi yhdellä tasolla • pitkään painaminen asettaa tai pienentää tehotasoa nopeammin • kytke valittu keittoalue pois päältä painamalla pitkään tai useita kertoja
	Tehotason näyttö	Näyttää keittoalueen nykyisen tehotason asetuksen
	Ajastinoinnot	Ajastimen asettaminen: <ul style="list-style-type: none"> • ajastin (minuuttimuistutin) koko keittotasolle; ei sammuta keittoaluetta • sammutusajastin keittoalueille; kun aika umpeutuu, keittoalue sammutetaan
	Ajastinoinnin ilmaisin	Näyttää valitun keittoalueen

6.2 Induktikeitton tason käynnistäminen



1. Käynnistä induktiokeitton taso koskettamalla .
2. Aseta keittoastiat valitulle keittoalueelle.
3.  näkyy kaikkien keittoalueiden näytöissä; lyhyt äänimerkki kuuluu.





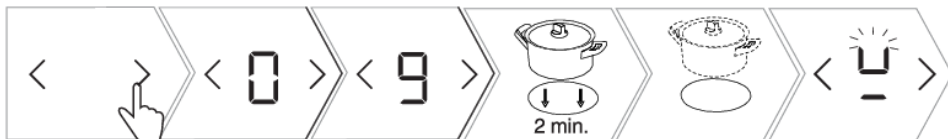

TIEDOTE!

Jos mitään keittoaluetta ei kytketä päälle 10 sekunnin kuluessa, induktiokeitton taso kytketään pois päältä.



6.3 Keittoalueiden kytkeminen päälle



1. Kosketa valitun keittoalueen  -näppäintä. Valittu näyttöyksikkö vilkkuu.
2. Aseta valitun keittoalueen tehotaso käyttämällä näppäintä  tai .
3. Keittoalue pysyy aktiivisena.
4. Jos keittotaso ei tunnista keittoastiaa valitulla keittoalueella, näytetään symboli . Jos et aseta keittoastiaa valitulle keittoalueelle 2 minuutin kuluessa, keittoalue sammuu automaattisesti.



TIEDOTE!

Valitun keittoalueen tehotasoa voidaan säätää käytön aikana käyttämällä näppäintä  tai .

6.4 Yhdistetty keittoalue

(mallista riippuen)

- Jotkut mallit mahdollistavat kahden vasemman puolen keittoalueen yhdistämisen yhdeksi suureksi yhdistetyksi keittoalueeksi. Yhdistetylle keittoalueelle voidaan siten sijoittaa suuri soikea pannu tai parila. Pannun on oltava riittävän suuri peittämään ylemmän ja alemman keittoalueen keskikohdat.
- Pannun enimmäiskoko: 40 x 25 cm. Lämmön tasaisen jakautumisen varmistamiseksi suosittelemme käyttämään paksupohjaista uunivuokaa tai pannua. Vuoka tai pannu kuumenee ruoanvalmistuksen aikana. Ole varovainen palovammojen välttämiseksi.
- Asettaessasi uunivuoan keittotasolle varmista, että se ei peitä ohjausmoduulia.

**TIEDOTE!**

Pannun tulee aina peittää keittoalueen keskiosaa!



1. Käynnistä induktiokeittotaso.
2. Paina painikkeita < ja > kolmen sekunnin ajan. Merkki □ ilmestyy näyttöyksikköön taka-alueelle osoittaen, että kaksi keittoaluetta on yhdistetty toisiinsa.
3. Säädä yhdistetylle keittoalueelle haluamasi keittoteho.
4. Aseta yhdistetyn keittoalueen tehotasoksi "0". Merkki □ katoaa ja lämmitys kytkeytyy pois käytöstä.
5. Molemmat keittoalueet toimivat itsenäisesti.

6.5 Automaattinen pikalämmitys

Kaikki keittoalueet on varustettu erikoismekanismeilla, joka säätää keittotehon maksimiin kypsennysprosessin alussa todellisesta tehoasetuksesta riippumatta. Hetken kuluttua keittoalueen teho palaa alun perin asetettuun tasoon. Automaattinen pikalämmitys voidaan aktivoida jokaisella keittoalueella mille tahansa keittotehon tasolle paitsi tasoille "9" ja "P".

**TIEDOTE!**

Automaattinen pikalämmitystoiminto sopii ruoille, jotka on ensin lämmitettävä maksimiteholla ja joita on sitten kypsennettävä pidempään pienemmällä tehotasolla ilman jatkuvaa valvontaa.

Automaattinen pikalämmitystoiminto ei sovellu hauduttamiseen, paistamiseen tai kuullottamiseen eikä ruoalle, joka vaatii usein kääntämistä, paistamista tai sekoittamista, tai ruoalle, jota on keitettävä pidempään painekattilassa.

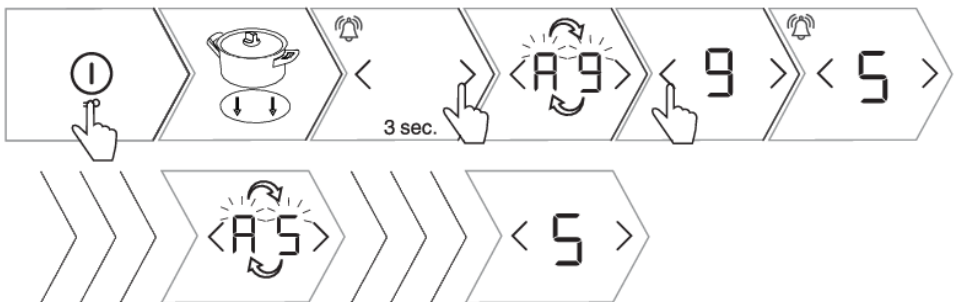

1. Käynnistä induktiokeittotaso.
2. Aseta keittoastiat valitulle keittoalueelle.

Jatkoa edellisivun taulukolle

3. Paina \triangleright -näppäintä noin 3 sekuntia, kunnes kuulet lyhyen äänimerkin. \mathbb{P} ja $\mathbb{9}$ vilkkuvat vuorotellen näytöllä.
4. Aseta lopullinen tehotaso automaattiselle pikalämmitystoiminolle painamalla \triangleleft tai \triangleright . Toiminto vahvistetaan lyhyellä äänimerkillä viisi sekuntia tehotason valinnan jälkeen. Jos lopulliseksi tehotasoksi asetetaan $\mathbb{9}$ tai \square , toiminto poistetaan käytöstä.
5. \mathbb{P} ja valittu tehotaso näytetään vuorotellen tehotason näytössä.
6. Kun automaattinen pikalämmitysaika kuluu umpeen, keittoalue vaihtaa automaattisesti valitulle tasolle, joka näkyy sitten jatkuvasti.
7. Kytke automaattinen pikalämmitystoiminto pois päältä painamalla samanaikaisesti \triangleleft ja \triangleright tai jos pienennät tai suurennat valitun keittoalueen tehotasoa. Sen jälkeen voit asettaa uuden tehotason.

Automaattisen pikalämmityksen taulukko

Tehotaso	1	2	3	4	5	6	7	8
Automaattinen pikalämmitysaika (s)	40	70	120	180	260	430	120	195

6.6 Power Boost -tehotoiminto

(mallista riippuen)

Power Boost -tehotoiminto voidaan aktivoida millä tahansa keittoalueella nopeaa ruoanvalmistusta varten. Power Boost -tehotoiminto mahdollistaa suurten määrien lämmittämisen nopeasti lisätehoa käyttämällä. Power Boost -tehotoiminto on aktiivinen enintään 10 minuutin ajan, jonka jälkeen tehotaso laskee automaattisesti arvoon 9. Jos keittotaso ei ole liian kuuma, Power Boost -toiminto voidaan aktivoida uudelleen 10 minuutin kuluttua sen sammumisesta. Ylikuumentamisen välttämiseksi elektroninen ohjaustoiminto voi kytkeä Power Boost -tehotoiminnon pois päältä ennenaikaisesti ja laskea tehotason arvoon 9.

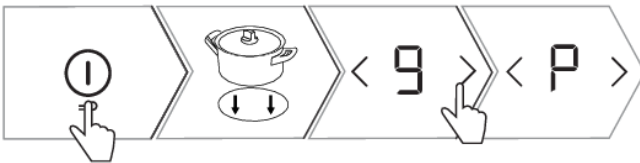

1. Käynnistä induktiokeittotaso.
2. Aseta keittoastiat valitulle keittoalueelle.
3. Aseta tehotasoksi $\mathbb{9}$, ja paina sitten \triangleright -näppäintä.
4. \mathbb{P} näytetään näytöllä. Toiminto on aktivoitu.
5. Poista toiminto käytöstä painamalla \triangleleft . Tehonlisäys deaktivoidaan ja käyttöteho palaa tasolle $\mathbb{9}$.
6. Pienennä teho halutulle tasolle painamalla \triangleleft useita kertoja.





6.7 Lapsilukko/lukko

Induktiokierrätason säätimet voidaan lukita keittotason tahattoman käynnistymisen estämiseksi.

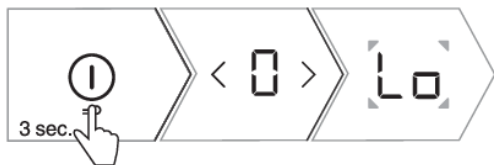
TIEDOTE!

Keittotason on oltava pois päältä tai valmiustilassa.



- | |
|--|
| 1. Kosketa  -näppäintä 3 sekunnin ajan.  näytetään keittoalueen tehotason näytöissä. |
| 2.  näytetään ajastintoiminnon näytössä. |
| 3. Induktiokierrätaso on lukittu. |
| 4. 5 sekunnin kuluttua induktiokierrätaso kytkeytyy automaattisesti valmiustilaan. |
| 5. Kosketa  -näppäintä 3 sekunnin ajan. Keittotason lukitus on nyt avattu. |

TIEDOTE!

Huomautus: jos lapsilukko/lukitustoiminto on otettu käyttöön käyttäjäasetusten tilassa (katso luku Käyttäjäasetusten tila, parametri ), keittotaso lukittuu automaattisesti aina, kun se sammutetaan.

TIEDOTE!

Aktivoi lukitustoiminto ennen puhdistusta, ettei induktiokierrätaso käynnisty vahingossa.

6.8 Ajastintoiminnot

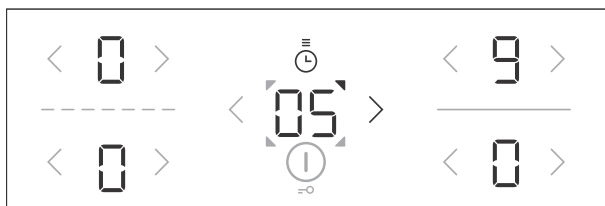

Tämä toiminto mahdollistaa kaksi käyttötilaa:



- | |
|---|
| 1. Ajastin (minuuttimuistutin) koskee koko induktiokierrätasoa. Tällä toiminnolla keittotaso antaa äänimerkin vain, kun asetettu aika umpeutuu. |
| 2. Ohjelma-ajastin koskee valittua keittoaluetta. Jokaiselle keittoalueelle voidaan asettaa erillinen ajastin. Kun asetettu aika umpeutuu, keittoalue kytkeytyy automaattisesti pois päältä. |

1 Ajastin

Ajastin (minuuttimuistutin) toimii itsenäisesti, eikä se liity minkään keittoalueen toimintaan. Kun ajastin on asetettu, se jatkaa ajan laskemista, vaikka sammuttaisit induktiokeittotason. Minuuttimuistutin voidaan kytkeä pois päältä vain, kun induktiokeittotaso on päällä.









1. Aktivoi ajastin koskettamalla  -näppäintä.  näkyy ajastimen näytössä.
2. Kosketa < tai > -näppäintä ajan asettamiseksi välille 1–99 minuuttia. Kosketa < -näppäintä esiasetetun 90 minuutin ajan näyttämiseksi.
3. Kun asetettu aika umpeutuu, kuuluu hälytys.
4. Kuittaa ja sammuta hälytys painamalla jotakin näppäintä.
5. Ajastin (minuuttimuistutin) pysyy aktiivisena, vaikka keittotaso sammutetaan.
6. Alaslaskennan viimeisen minuutin aikana jäljellä oleva aika näytetään sekunteina.

2 Ohjelma-ajastin

Ohjelma-ajastinta voidaan käyttää niiden keittoalueiden käyttöajan asettamiseen, joille tehotaso on jo asetettu.

TIEDOTE!

Sammutusohjelman ajastin voidaan asettaa erikseen kaikille keittoalueille. Ohjelma-ajastin voidaan asettaa vain aktiiviselle keittoalueelle.

1. Aktivoi ajastin koskettamalla  -näppäintä.  näkyy ajastimen näytössä.
2. Kosketa uudelleen  -näppäintä ja  alkaa vilkkua osoittaen yhden tai useamman valituista keittoalueista.
3. Kosketa < tai > -näppäintä asettaaksesi ajan välillä 1–99 minuuttia. Alaslaskenta käynnistyy.
4. Kun asetettu aika on umpeutuu, kuuluu äänimerkki ja keittoalue kytketään pois päältä. Arvo  vilkkuu näytöllä.
5. Sammuta hälytys koskettamalla mitä tahansa näppäintä; vaihtoehtoisesti se sammuu automaattisesti tietyn ajan kuluttua.
6. Valitse asetetun ajan poistamiseksi ajastinnäyttö painamalla  . Asetettu aika tulee näkyviin  ja  vilkkuvat. Kosketa < -näppäintä useita kertoja asettaaksesi arvoksi  , tai paina samanaikaisesti < ja > asetetun ajan nollaamiseksi/poistamiseksi välittömästi.

TIEDOTE!

Jäljellä olevaa kypsennysaikaa voidaan muuttaa koska tahansa kypsennyksen aikana.

6.9 Jälkilämmön merkkivalo

Induktiokielitotaso on myös varustettu jälkilämmön näytöllä, H . Keittoalue ei kuumene suoraan, vaan ainoastaan epäsuorasti keittoastiasta säteilevän lämmön vaikutuksesta. Niin kauan kuin symboli H palaa keittotason sammuttamisen jälkeen, keittoalueella on jälkilämpöä, jota voidaan käyttää ruoan pitämiseen lämpimänä tai sen sulatukseen. Kun H -symboli katoaa, keittoalue voi edelleen olla kuuma.



VAROITUS!

Ole varovainen palovammavaaran vuoksi!

6.10 Enimmäiskypsennysaika

Turvallisuussyistä induktiokielitotason kunkin keittoalueen kypsennysaika on rajoitettu enimmäiskestoan.

Enimmäiskypsennysaika riippuu viimeksi asetetusta tehotasosta. Jos tehotasoa ei muuteta pitkään aikaan, keittoalue kytkeytyy automaattisesti pois päältä, kun enimmäiskypsennysaika on saavutettu (katso alla oleva taulukko).

Keittotehon taso	1	2	3	4	5	6	7	8	9	P*
Enimmäiskäyttöaika (h)	8	8	6	6	4	4	2	2	1,5	1,5

* 10 minuutin kuluttua tehotaso laskee automaattisesti arvoon 9; 1,5 tunnin kuluttua keittoalue kytkeytyy pois päältä.

6.11 Ylikuumenemissuoja

Induktiokielitotaso on varustettu jäähdystysolettimella, joka jäähdyttää elektronisia komponentteja kypsennyksen aikana. Tuuletin voi olla toiminnassa myös jonkin aikaa kypsennysprosessin päätyttyä. Induktiokielitotasossa on myös ylikuumenemissuoja, joka suojaa elektronisia komponentteja vaurioilta. Suoja toimii useilla tasoilla. Kun keittoalueen lämpötila nousee hyvin korkeaksi, tehoa vähennetään automaattisesti. Jos tämä ei riitä, keittoalueen tehoa vähennetään edelleen tai turvamekanismi sammuttaa keittoalueen kokonaan. Kun induktiokielitotaso on jäähtynyt, sen kokonaisteho on jälleen käytettävissä.

6.12 Automaattinen sammutus

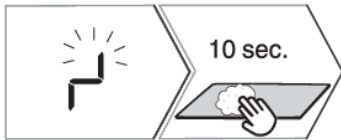

Jos näppäimet ovat aktiivituina liian pitkään kypsennyksen aikana (esim. keittotasolle on roiskunut nestettä tai anturinäppäinten päälle on asetettu jokin esine), kaikki keittoalueet sammutetaan automaattisesti 10 sekunnin kuluttua.



1. r vilkkuu näyttöyksikössä.

2. Poista esine tai pyyhi roiskunut neste anturinäppäimistä 5 sekunnin kuluessa tehotasoasetusten säilyttämiseksi. Jos et poista esinettä tai pyyhi roiskunutta nestettä 10 sekunnin sisällä, induktioketotaso sammuu automaattisesti.

6.13 Keittoalueen kytkeminen pois päältä

Kytkeäksesi keittoalueen pois päältä paina <-näppäintä asettaaksesi arvoksi . Keittoalue voidaan sammuttaa nopeasti painamalla samanaikaisesti > ja <-näppäimiä ja pitämällä niitä painettuina. Kuulet lyhyen piippauksen ja näytöllä näytetään .

TIEDOTE!

Jos kaikkien keittoalueiden tehotasoksi on asetettu , keittotaso sammuu automaattisesti 10 sekunnin kuluttua.

6.14 Koko keittotason kytkeminen pois päältä

Keittotaso voidaan sammuttaa milloin tahansa painamalla .

7. Käyttäjäasetukset

Akustisen signaalin, automaattisten toimintojen ja lukitusparametrien asettaminen

Voit säätää äänimerkin äänenvoimakkuutta, äänihälytyksen kestoa sekä laitteen suurinta kokonaistehoä ja automaattisia lukitusasetuksia.







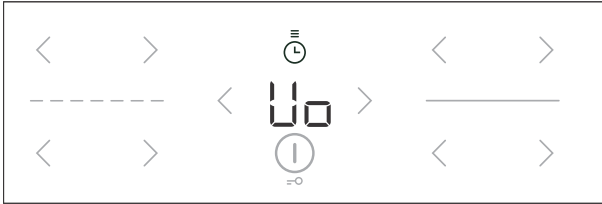

Uo: Äänimerkin ja hälytyksen äänenvoimakkuus (loudness)

So: Äänimerkin kesto

Lo: Automaattinen lukitus

Po: Suurin kokonaisteho



1. Avaa parametrien asetusvalikko painamalla näppäintä  3 sekunnin ajan laitteen ollessa sammutettuna.
2. Ensimmäinen parametri  näytetään ajastimen näytöllä, ja se ilmaisee äänimerkin äänenvoimakkuuden (loudness).
3. Säädä asetusta painamalla ajastimen asetusnäppäintä  tai  .
4. Parametrit asetetaan myös vasemman alakulman keittoalueelle.
5. Nykyinen asetettu parametriarvo näytetään vasemmanpuoleisen keittoalueen tehotason näytöissä. Arvoa voidaan säätää painamalla keittoalueen näppäintä  tai  .
6. Kaikki parametrit voidaan vahvistaa ja tallentaa painamalla  -näppäintä 2 sekunnin ajan.
7. Laitteesta kuuluu lyhyt äänimerkki.
8. Jos et halua tallentaa uusia parametriasetuksia, sulje käyttäjäasetustila painamalla  -näppäintä. Vaihtoehtoisesti käyttäjäasetustila sulkeutuu automaattisesti 2 minuutin kuluttua.

Akustinen signaali ja hälytyksen äänenvoimakkuus "Uo"

	Seuraavat arvot voidaan asettaa:
	0 näytössä = pois päältä (ei koske hälytystä ja virheäänimerkkiä)
	1 näytössä = pienin äänenvoimakkuus
	2 näytössä = keskinkertainen äänenvoimakkuus
	3 näytössä = suurin äänenvoimakkuus (oletus)
Lyhyt äänimerkki kuuluu jokaisen muutoksen yhteydessä, säädetyllä voimakkuudella.	

Akustisen hälytyksen kesto "So"

	Seuraavat arvot voidaan asettaa:
	0.5 näytössä = 5 sekuntia
	1 näytössä = 1 minuutti
	2 näytössä = 2 minuuttia (oletus)

Lapsilukko "Lo"

	Jos automaattinen lukitustoiminto aktivoidaan käyttäjäasetustilassa, keittotaso lukkiutuu automaattisesti joka kerta, kun se kytetään pois päältä.
	0 näytöllä = pois päältä (oletus)
	1 näytöllä = päällä

Joustava hallinta

(mallista riippuen)

Induktiokeittotaso mahdollistaa virrankulutusta säättämisen optimaalisen toiminnan ja erinomaisen keittokokemuksen varmistamiseksi. Tämä tarkoittaa, että voit ohjata käyttötehon jakautumista eri keittoalueille.

Enimmäisteho "Po"

Tähän valikkoon pääsee vasta ensimmäisten 2 minuutin kuluessa siitä, kun keittotaso on kytketty pistorasiaan.

Et voi säätää muita asetuksia tänä aikana.

	Seuraavat enimmäistehoasetukset ovat mahdollisia kotisi sähköasennusominaisuuksista riippuen:
	7.2 näytössä = 7,2 kW = 2 x 16 A
	6.0 näytössä = 6,0 kW = 2 x 16 A
	Näytössä 3.6 = 3,6 kW = 1 x 16 A
	Näytössä 2.8 = 2,8 kW = 1 x 13 A
Näytössä 2.3 = 2,3 kW = 1 x 10 A	



TIEDOTE!

Jos tehotaso on rajoitettu, asetuksia ja niistä johtuvaa kypsennystehoa voidaan myös rajoittaa. Laite on varustettu virranhallintajärjestelmällä, joka varmistaa, että tehonrajoituksen vaikutus on minimaalinen.

8. Vinkkejä ja vihjeitä

8.1 Keittotasotaso (perinteinen tai asikeraaminen)

- Taso kestää hyvin lämpötilan vaihtelut.
- Keittotason pinnan käyttö säilytysalustana voi aiheuttaa naarmuja tai muita vaurioita.
- Älä käytä keraamista keittotasoa, jos se on haljennut tai rikki. Keittotasotaso voi rikkoutua, jos sen päälle putoaa terävä esine. Tällaisen tapahtuman seuraukset voivat näkyä välittömästi tai vasta hetken kuluttua.
- Jos keittotasoon tulee näkyviä halkeamia, katkaise välittömästi laitteen virransyöttö.
- Varmista, että keittoalue ja keittoastian pohja ovat puhtaat ja kuivat. Tämä mahdollistaa lämmön paremman johtumisen ja estää lämmityspinnan vaurioitumisen.
- Älä aseta tyhjiä keittoastioita keittoalueelle, koska se voi aiheuttaa vaurioita.

VAROITUS!

Jos sokeria tai runsaasti sokeria sisältävää ruokaa roiskuu kuumalla lasikeraamisen liesitason päälle, pyyhi liesi välittömästi tai poista sokeri kaapimella, vaikka keittoalue olisi vielä kuuma. Tämä estää lasikeraamisen pinnan vahingoittumisen.

Älä käytä pesuaineita tai muita puhdistusaineita kuumalla lasikeraamisen keittotason puhdistamiseen, koska ne voivat vahingoittaa pintaa.

8.2 Induktiokeittoalueen toimintaperiaate

Ruoanvalmistus induktiokeittotasolla poikkeaa ruoanvalmistuksesta perinteisillä laitteilla.

Induktiokeittotasotaso käyttää magneettikenttää lämmön tuottamiseen ja ruoanvalmistukseen. Siksi kaikkia keittoastioita ei voida käyttää induktioliedellä.

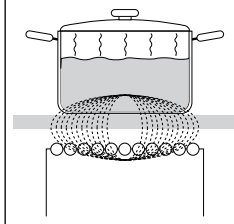
	<p>Keittotasossa on erittäin tehokkaat induktiokeittoalueet. Lämpö syntyy suoraan kattilan pohjassa, missä sitä eniten tarvitaan. Näin vältetään mahdollisilta häviöiltä lasikeraamisen pinnan läpi. Virrankulutus on huomattavasti pienempi kuin perinteisillä säteilylämmittimillä varustetuilla keittoalueilla.</p>
	<p>Lasikeraamista keittoaluetta ei lämmitetä suoraan, vaan ainoastaan epäsuorasti keittoastian takaisin säteilemällä lämmöllä. Kun keittoalue kytetään pois päältä, H ilmaisee tämän jälkilämmön.</p>
	<p>Induktiokeittoalueilla lämmityksen mahdollistaa keraamisen lasipinnan alle asennettu induktiokierukka. Kierukka saa aikaan magneettikentän, joka synnyttää pyörrevirtoja ferromagneettisen kattilan pohjassa, mikä puolestaan lämmittää kattilan.</p>
	<p>Induktio toimii oikein, jos käytät sopivia keittoastioita.</p>

8.3 Induktiokaittoastiat

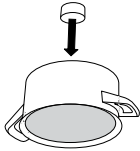
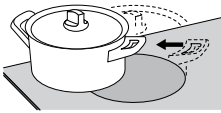
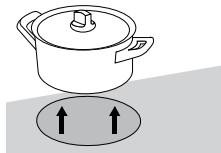
	<p>Magneettitesti: tarkista pienellä magneetilla, onko pannun tai kattilan pohja ferromagneettinen. Jos magneetti tarttuu kattilan pohjaan, astia sopii induktioliedelle.</p>
	<p>Varmista, että kattila tai pannu on keittoalueen keskellä.</p>
	<p>Parhaan kypsennystuloksen saavuttamiseksi keittoastian pohjan ferromagneettisen alueen tulee vastata keittoalueen kokoa. Jos keittoalue ei tunnista pannua, kokeile asettaa se toiselle keittoalueelle, jonka halkaisija on pienempi.</p>

Sopivat keittoastiat	Sopimattomat keittoastiat
teräs	lasi
emaloitu teräs	seosteräs kuparipohjalla
valurauta	seosteräs alumiinipohjalla

- Älä jätä painekeitintä ilman valvontaa, ennen kuin tarvittava paine on saavutettu. Aseta keittoalue ensin maksimiteholle ja noudata sen jälkeen painekeitinvalmistajan ohjeita ja vähennä lämmitystehoa oikeaan aikaan.
- Varmista, että painekeitinissä tai muussa kattilassa tai pannussa on tarpeeksi nestettä. Tyhjän kattilan kuumentaminen keittoalueella saattaa johtaa sekä kattilan että keittoalueen vaurioitumiseen ylikuumenemisestä johtuen.
- Joissakin astioissa ei ole täysin ferromagneettista pohjaa. Tällöin vain magneettinen osa lämpenee, kun taas muu pohja pysyy viileänä.
- Noudata valmistajan ohjeita erikoiskeittoastioita käytettäessä.

Keittoalue	Keittoastian pohjan vähimmäishalkaisija
Ø 145 mm	Ø 90 mm
Ø 180 mm	Ø 110 mm
Ø 230 mm	Ø 110 mm

Keittoastian pohjan on oltava tasainen.

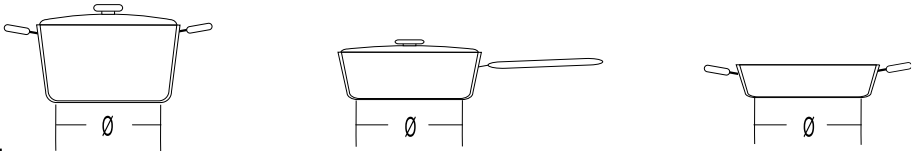

8.4 Energiansäästövihjeitä

- Huomaa astioita ostaessasi, että astian ilmoitettu halkaisija tarkoittaa yleensä yläreunaa tai kantta, joka on yleensä suurempi kuin astian pohjan halkaisija.
- Jos ruoan kypsennys kestää kauan, käytä painekattilaa. Varmista, että painekattilassa on aina riittävästi nestettä. Jos keittotasolle asetetaan tyhjä kattila, se voi ylikuumentua, mikä puolestaan voi johtaa sekä kattilan että keittoalueen vaurioitumiseen.
- Sulje kattila tai pannu sopivan kokoisella kannella aina, kun mahdollista. Käytä valmistamasi ruoan määrälle sopivia keittoastioita. Ruoanvalmistus suuressa, vain osittain täytetyssä kattilassa kuluttaa paljon energiaa.
- Energiahävikkiä ei tapahdu, jos keittoalueella ei ole kattilaa tai pannua tai jos käytetyn kattilan halkaisija on pienempi kuin keittoalueen halkaisija.
- Jos astia on huomattavasti keittoaluetta pienempi, keittoalue ei ehkä tunnista sitä. Kun keittoalue aktivoidaan, symboli  ja valittu tehotaso vilkkuvat vuorotellen tehonäytössä. Jos sopiva astia asetetaan induktiokeittoalueelle seuraavan minuutin kuluessa, liesi tunnistaa sen ja kytkeytyy päälle valitulla kypsennysteholla. Heti kun astia poistetaan keittoalueelta, virransyöttö katkaistaan.
- Jos keittoalueelle asetetaan pienempi pannu tai kattila ja se tunnistetaan, keittotaso käyttää vain sen verran tehoa kuin on tarpeen keittoastian koosta riippuen.

9. Puhdistus ja huolto

Odota aina käytön jälkeen lasikeraamisen pinnan jäähtymistä ja puhdista se sitten. Muussa tapauksessa jäljellä olevat epäpuhtaudet palavat kiinni kuumaan pintaan, kun käytät tasoa seuraavan kerran.

Käytä lasikeraamisen tason säännölliseen kunnossa pitämiseen erityishoitoaineita, jotka muodostavat pintaan lian tarttumista ehkäisevän suojakalvon.

Ennen kuin käytät lasikeraamista pintaa, pyyhi pois sekä tasosta että pannun pohjasta pöly tai muut epäpuhtaudet, jotka voisivat naarmuttaa pintaa.

TIEDOTE!

Teräsvilla, karkeat puhdistussienet ja hankausaineet saattavat naarmuttaa pintaa. Pinta saattaa myös vaurioitua tehokkaista puhdistussuihkeista ja sopimattomista puhdistusnesteistä.

Pinta voi kulua käytettäessä syövyttäviä tai hankaavia puhdistusaineita tai pohjasta vaurioituneita tai karkeita keittoastioita.

Käytä pienempien epäpuhtauksien poistamiseen kosteaa, pehmeää kangasta. Pyyhi sen jälkeen pinta kuivaksi.

Poista kaikki vesitahrat etikkaliuoksella. Älä kuitenkaan käytä sitä kehyksen pyyhkimiseen (vain joissakin malleissa), koska sen kiilto saattaisi hävitä. Älä käytä voimakkaita puhdistussuihkeita tai kalkinpoistoaineita.

Käytä pinttyneen lian poistoon erityisiä lasikeraamisia puhdistusaineita. Noudata valmistajan ohjeita. Poista mahdolliset puhdistusainejäämät huolellisesti puhdistuksen jälkeen, sillä ne voivat vahingoittaa lasikeraamista pintaa, kun keittoalueet kuumenevat.

Poista sitkeät ja palaneet tahrat kaapimella. Käsittele kaavinta varovaisesti, ettet loukkaa itseäsi.

TIEDOTE!

Kaavin ei sisälly laitteen varusteisiin.

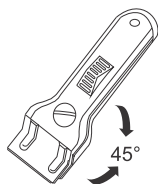

TIEDOTE!

Käytä kaavinta vain silloin, kun likaa ei voi poistaa määrällä liinalla tai lasikeramiikkapinnalle tarkoitetulla erikoispuhdistusaineella.

Pidä kaavinta oikeassa kulmassa (45° - 60°). Paina kaavinta kevyesti lasia vasten ja liu'uta sitä pinnan päällä poistaaksesi lian. Varmista, ettei kaapimen muovinen kädensija (joissakin malleissa) joudu kosketuksiin kuumen keittoalueen kanssa.

TIEDOTE!

Älä paina kaavinta kohtisuoraan lasia vasten, äläkä raavi lieden pintaa sen kärjellä tai terällä.

Poista heti sokeri tai sokeroitu ruoka lasikeraamiselta tasolta kaapimella, vaikka taso on edelleen kuuma, koska sokeri saattaa vaurioittaa pysyvästi lasikeraamista pintaa.

10. Ongelma- ja virhetilanteet

Takuuaikana korjaustöitä saa tehdä vain valmistajan valtuuttama huoltoliike.

Varmista ennen korjaustöiden tekemistä, että laite on irrotettu verkkovirrasta joko poistamalla sulake tai irrottamalla virtajohto pistorasiasta.

Laitteen luvattomat korjaukset voivat aiheuttaa sähköiskun ja oikosulun vaaran. Siksi niitä ei saa tehdä itse. Jätä tällainen työ asiantuntijalle tai huoltoteknikolle.

Jos laitteen käytössä ilmenee pieniä ongelmia, tarkista tästä käyttöohjeesta, voitko korjata ongelman itse.

Säilytä ohjeet myöhemmä tarvetta varten ja luovuta ne laitteen mukana mahdollisille tuleville omistajille tai käyttäjille.

Seuraavassa on muutamia vianetsintävinkkejä.

Ongelma/vika	Syy
Kotisi pääsulake palaa usein.	Ota yhteys huoltoon.
Jatkuva piippaus ja näyttö 	Anturin pinnalle on läikkynyt vettä tai anturien päälle on asetettu esine. Pyyhi anturin pinta.
F näytöllä	Tämä kertoo, että käytön aikana on tapahtunut virhe. Irrota laite verkkovirrasta muutamaksi minuutiksi (irrota sulake tai kytke pääkytkin pois päältä). Kytke sen jälkeen laite takaisin verkkovirtaan ja kytke se päälle.

Jos ongelma ei ratkea edellä olevien ohjeiden avulla, soita valtuutetulle huoltoteknikolle. Takuu ei kata laitteen virheellisestä liitännästä tai käytöstä johtuvia korjaustöitä tai takuuvaateita. Tällaisessa tapauksessa käyttäjä vastaa itse korjauskustannuksista.



VAROITUS!

Ennen korjausta irrota laite sähköverkosta (irrottamalla sulake tai irrottamalla pistoke pistorasiasta).

10.1 Äänet induktiokypsennyksen aikana

Äänet ja melu	Syy	Ratkaisu
Induktion aiheuttama käyttöääni	Induktiotekniikka perustuu joidenkin metallien ominaisuuksiin sähkömagneettisen vaikutuksen alaisena. Se johtaa niin kutsuttuihin pyörrevirtoihin, jotka pakottavat molekyylit värähtelemään. Nämä värähtelyt (täriinät) muunnetaan lämmöksi. Metallityypistä riippuen tämä voi aiheuttaa hiljaisia ääniä.	Tämä on normaalia eikä seurausta toimintahäiriöstä.
Muuntajamainen surina	Ilmenee, kun kypsennetään suurella teholla. Syynä tähän on keittotasolta kattilaan tai pannuun siirtyvän energian määrä.	Tämä ääni häviää tai heikenee, kun alennat tehotasoa.
Keittoastian täriinä ja särinä	Tämä ääni kuuluu eri materiaaleista valmistetuissa keittoastioissa (kattiloissa tai pannuissa).	Se johtuu eri materiaalikerrosten vierekkäisten pintojen värähtelystä. Tämä ääni riippuu keittoastioista. Se voi vaihdella kypsennettävän ruoan määrän ja tyyppin mukaan.
Tuulettimen ääni	Induktioelektronisten komponenttien oikea toiminta edellyttää lämpötilan säätöä. Siksi keittotasossa on tuuletin, joka jäähdyttää elektroniikkaa havaitusta lämpötilasta riippuen.	Tuuletin voi toimia myös keittotason sammuttamisen jälkeen, jos lämpötila pysyy liian korkeana.

11. Tekniset tiedot

(mallista riippuen)



- A. Sarjanumero
- B. Malli
- C. Tyyppi
- D. Koodi

- E. Tavaramerkki
- F. Tekniset tiedot
- G. QR-koodi
- H. Vaatimustenmukaisuusmerkinnät/-symbolit

Laitteen perustiedot sisältävä arvokilpi sijaitsee keittotason alapuolella. Tiedot laitteen tyyppistä ja mallista löydät takuulomakkeesta.

12. Käytöstä poisto



Pakkausmateriaali on valmistettu ympäristöystävällisistä materiaaleista, jotka voidaan kierrättää, heittää pois tai hävittää ilman ympäristöriskiä. Pakkausmateriaalit on merkitty asiaankuuluvalla tavalla tätä varten.

Tuotteessa tai sen pakkauksessa oleva **symboli** ilmaisee, että tuotetta ei saa käsitellä tavallisena kotitalousjätteenä. Tuote on toimitettava valtuutettuun sähkö- ja elektroniikkalaitteiden keräyskeskukseen.

Tuotteen oikea **hävittäminen** auttaa ehkäisemään haitallisia vaikutuksia ympäristöön ja ihmisten terveyteen, mitä voisi tapahtua virheellisessä tuotteen hävittämisessä. Saadaksesi yksityiskohtaista tietoa tuotteen hävittämisestä ja käsittelystä ota yhteyttä asianmukaisiin jätehuollosta vastuussa oleviin kunnallisiin viranomaisiin, jätehuoltopalveluun tai liikkeeseen, josta ostit tuotteen.

Pidätämme oikeuden muuttaa käyttöohjetta, emmekä vastaa sen mahdollisesti sisältämistä virheistä.



899680-a9

