

**Hisense**

life reimagined

LT

LT

# NAUDOJIMO INSTRUKCIJA INDUKCINĖ VIRYKLĖ

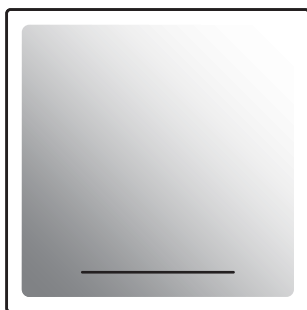

Dėkojame jums už pasitikėjimą ir už tai, kad įsigijote mūsų prietaisą.

Ši išsami instrukcija pateikta, kad būtų lengviau naudoti šį prietaisą. Perskaitę instrukcijas sužinosite daugiau apie savo naująjį prietaisą.

Patikrinkite, ar gavote nepažeistą prietaisą. Jei jis sugadintas transportuojant, kreipkitės į pardavėją, iš kurio pirkote prietaisą, arba regioninę parduotuvę, iš kurios jis buvo pristatytas. Telefono numerį rasite sąskaitoje faktūroje arba važtaraštyje.

Naudojimo instrukcija taip pat yra mūsų interneto svetainėje:

[www.gorenje.com](http://www.gorenje.com) / < <http://www.gorenje.com> / >



### **INFORMACIJA!**

Informacija, patarimas arba rekomendacija



### **ĮSPĖJIMAS!**

Įspėjimas – bendras pavojus

# Turinys

<b>1. Sauga</b>	<b>4</b>
<b>2. Kiti svarbūs saugos įspėjimai</b>	<b>5</b>
2.1 Prieš prijungiant prietaisą	6
<b>3. Indukcinės viryklės montavimas</b>	<b>7</b>
3.1 Montavimas į stalviršį viename lygyje	10
3.2 Putų tarpiklio montavimas	13
<b>4. Indukcinės viryklės jungimas prie maitinimo tinklo</b>	<b>13</b>
4.1 Maitinimo laidas	13
4.2 Prietaiso prijungimas	14
<b>5. Prietaiso aprašymas</b>	<b>17</b>
5.1 Prieš naudojant pirmą kartą	17
<b>6. Darbas su virykle</b>	<b>18</b>
6.1 Valdymo įtaisas	18
6.2 Indukcinės kaitlentės įjungimas	19
6.3 Kepimo zonų įjungimas	19
6.4 Sujungta kepimo zona	19
6.5 Automatinis greitas kaitinimas	20
6.6 Galios padidinimas	21
6.7 Užraktas nuo vaikų / blokavimas	21
6.8 Laikmačio funkcijos	22
6.9 Likusios šilumos indikatorius	23
6.10 Ilgiausias virimo laikas	24
6.11 Apsauga nuo perkaitimo	24
6.12 Automatinis išjungimas	24
6.13 Kaitvietės išjungimas	24
6.14 Viryklės išjungimas	25
<b>7. Vaudotojo nustatymai</b>	<b>26</b>
<b>8. Patarimai</b>	<b>28</b>
8.1 Viryklės gartraukis (conventional or glass ceramic)	28
8.2 Indukcinės kepimo zonos veikimo principas	28
8.3 Indukcinės kaitlentės	29
8.4 Energijos taupymo patarimai	30
<b>9. Valymas ir priežiūra</b>	<b>31</b>
<b>10. Problemos ir klaidos</b>	<b>32</b>
10.1 Garsai indukcinio maisto gaminimo metu	33
<b>11. Techniniai duomenys</b>	<b>33</b>
<b>12. Šalinimas</b>	<b>34</b>

# 1. Sauga

## **SVARBIOS SAUGOS PRIEMONĖS – ATIDŽIAI PERSKAITYKITE INSTRUKCIJAS IR IŠSAUGOKITE JAS ATEIČIAI.**

Ne jaunesni kaip 8 metų vaikai, ribotų fizinių, jutimo arba protinių gebėjimų asmenys ir turintieji per mažai patirties ir žinių gali naudoti prietaisą tik prižiūrimi kito asmens arba išmokyti saugaus darbo su prietaisu ir suprantantys jo keliamus pavojus. Vaikams negalima žaisti su prietaisu. Vaikams be priežiūros draudžiama valyti prietaisą ir imtis kitų naudotojo atliekamos priežiūros darbų.

**ĮSPĖJIMAS:** Veikiant prietaisui, pats prietaisas ir gretimos dalys labai įkaista. Stenkitės neliesti kaitinimo elementų.

Jaunesni kaip 8 metų amžiaus vaikai turi būti toliau nuo prietaiso, nebent jie yra nuolat prižiūrimi.

Nenaudokite garo valytuvų arba aukšto slėgio plovimo įrenginių valyti prietaisui, nes jie gali sukelti elektros smūgį.

Prietaiso negalima valdyti išoriniais laikmačiais ar specialiomis nuotolinio valdymo sistemomis.

Elektros instaliacijoje turi būti numatytos atjungimo priemonės pagal elektrosaugos taisykles.

Jei maitinimo laidas yra pažeistas, pavojų išvengsite, jei jį pakeis gamintojas, jo įgaliotas klientų aptarnavimo darbuotojas ar reikiamos kvalifikacijos asmuo (tik prietaisams, tiekiamiems su prijungimo laidu).

**DĖMESIO!** Jei paviršius įskilęs, išjunkite prietaisą, kad būtų išvengta elektros smūgio.

**DĒMESIO!** Ant viryklės be priežiūros palikus verdančius patiekalus, kuriuose yra riebalų, tai gali būti pavojinga ir jie gali sukelti gaisrą. **NIEKADA** negesinkite ugnies vandeniui, o išjunkite prietaisą ir tada uždenkite liepsną dangčiu arba drėgnu audiniu.

**DĒMESIO:** Gaisro pavojus: nelaikykite daiktų ant maisto ruošimo paviršių.

**ATSARGIAI:** Maisto virimo procesą reikia prižiūrėti. Trumpalaikį maisto virimo procesą reikia nuolat prižiūrėti.

**ATSARGIAI:** šis prietaisas yra skirtas maisto gaminimui. Jo negalima naudoti kitiems tikslams, pavyzdžiui, kambario šildymui.

**DĒMESIO!** Naudokite tik prietaiso gamintojo viryklės užtvarus, skirtus virimo prietaisui, arba nurodytus prietaiso gamintojo Naudojimo instrukcijose, arba prietaise sumontuotus viryklės užtvarus. Naudodami netinkamas apsaugas galite sukelti nelaimingų atsitikimų.

Nedėkite metalinių daiktų, pavyzdžiui, peilių, šakučių, šaukštų ir dangtelių ant viryklės paviršiaus, nes jie gali įkaisti.

Po naudojimo išjunkite viryklės elementą jo valdikliais ir nestatykite puodo ant detektoriaus.

Prietaisas turi būti prijungtas prie fiksuotų laidų, turinčių įmontuotas atjungimo priemones. Fiksuoto laidai turi būti pagaminti pagal elektroaugos taisykles.

## **2. Kiti svarbūs saugos įspėjimai**

Prietaisas skirtas naudoti buityje. Nenaudokite prietaiso jokiais kitais tikslais, pavyzdžiui, patalpų šildymui, gyvūnų, popieriaus, audinių, žolės ir t.t. džiovinimui, nes tai gali sukelti žalą arba gaisro pavojų.

Prietaisas turi būti prijungtas prie fiksuotų laidų, turinčių įmontuotas atjungimo priemones. Fiksuoto laidai turi būti pagaminti pagal elektroaugos taisykles.

Jei šalia prietaiso prie kintamosios srovės maitinimo lizdo prijungtas kitas elektros prietaisas, įsitikinkite, kad maitinimo laidas nesiliečia su karštomis kepimo zonomis.

Jeigu pažeistas elektros maitinimo laidas, kad nekiltų jokių pavojų, jį privalo pakeisti gamintojas arba įgaliotas techninio aptarnavimo centras.

Naudodami stiklo keramikos kaitlentę daiktų laikymui galite ją subraižyti ar kitaip pažeisti. Niekada nešildykite maisto aliuminio folijoje arba plastmasiniuose induose ant viryklės. Tokia folija ar indai gali išsilydyti, sukelti gaisrą ar sugadinti viryklę.

Nelaikykite po prietaisu temperatūrai jautrių daiktų, pavyzdžiui, valiklių ar ploviklių, purškalo flakonų ir kt.

Vienos dizaino linijos skirtingų prietaisų arba jų komponentų atspalviai gali nesutapti dėl įvairių faktorių, tokių kaip skirtingi kampai, iš kurių žiūrima į prietaisą, skirtingų spalvų fonas, medžiagos ir patalpos apšvietimas.

## 2.1 Prieš prijungiant prietaisą



### **ĮSPĖJIMAS!**

**Prieš prijungdami prietaisą atidžiai perskaitykite naudojimo instrukcijas. Jei pririekia remonto arba pateikiamos garantinės pretenzijos dėl netinkamo sujungimo arba prietaiso naudojimo, garantija negalioja.**

### 3. Indukcinės viryklės montavimas

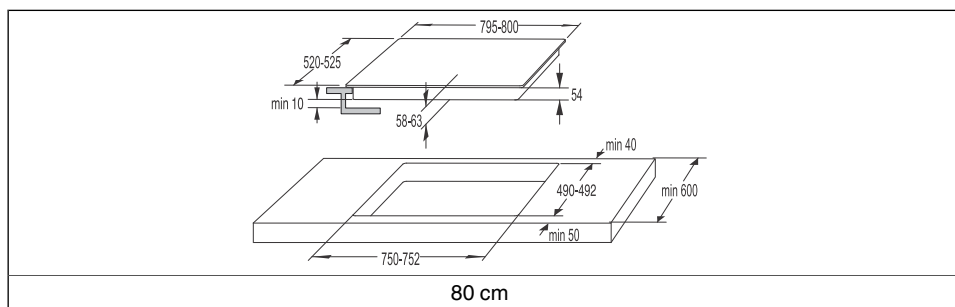
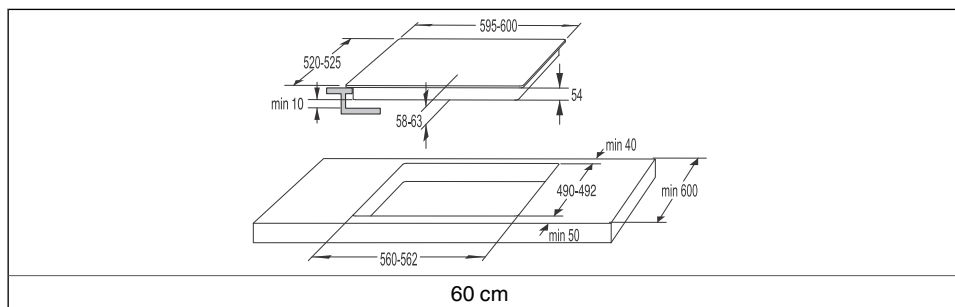
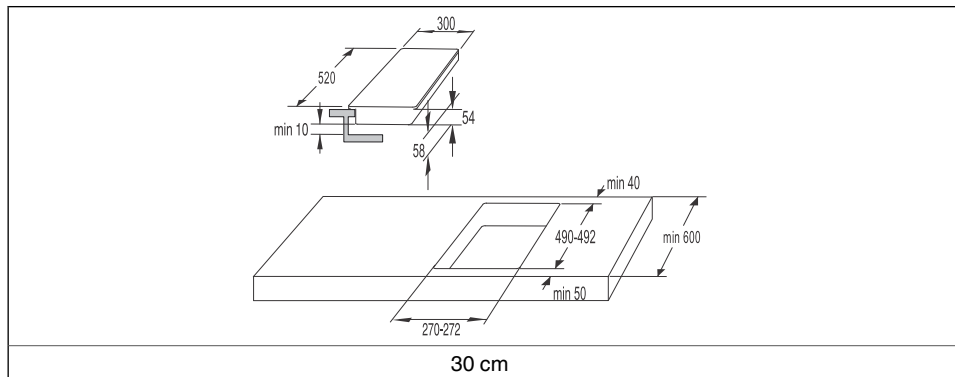

#### INFORMACIJA!

Prietaisą montuoti ant virtuvės stalviršio ir prijungti prie elektros tinklo ir dujų tiekimo gali tik tinkamai kvalifikuotas specialistas.

## Įrengimo tvarka

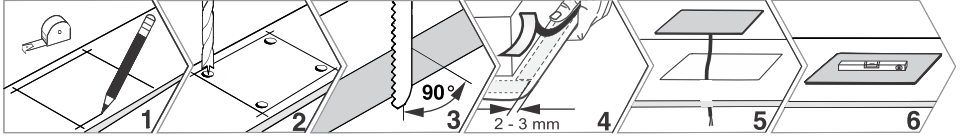

- Tinkamai apsaugokite nupjautos diafragmos kraštus.
- Prijunkite indukcinę viryklę prie elektros tinklo (žr. indukcinės viryklės prijungimo prie elektros tinklo instrukcijas).
- Indukcinę kaitlentę įstatykite į išpjautą angą.
- Virtuvės baldo, į kurį ketinama įmontuoti kaitlentę, fanerą ar kitą apdailą reikia apdoroti karščiui atspariais klijais (100 °C); Priešingu atveju stalviršio apdaila gali pakisti arba deformuotis.
- Naudoti medžio masyvo kampinę apdailą ant stalviršių už indukcinės viryklės galima, tik jei tarpas tarp apdailos ir indukcinės viryklės yra ne mažesnis nei nurodyta montavimo planuose.



### INFORMACIJA!

Stalviršis turi būti visiškai lygus.

<p>(mm)</p> <p>min 500</p> <p>min 40</p>	<ul style="list-style-type: none"> <li>• Indukcinė kaitlentė tinka montuoti į stalviršį virš virtuvės spintelės, kurios plotis ne mažesnis kaip 600 mm.</li> <li>• Virš indukcinės kaitlentės pakabinamos virtuvės spintelės turi būti pakankamai aukštos, kad netrukdytų darbui.</li> <li>• Vertikalus atstumas tarp indukcinės kaitlentės ir virtuvės gartraukio turi būti ne mažesnis nei nurodytas virtuvės gartraukio montavimo instrukcijoje ir ne mažesnis kaip 500 mm.</li> <li>• Atstumas tarp indukcinės kaitlentės krašto ir gretimos virtuvės spintelės turi būti ne mažesnis kaip 40 mm.</li> <li>• Mažiausias atstumas tarp indukcinės kaitlentės ir galinės sienos nurodytas montavimo schemeje.</li> </ul>
--	--



## Apatinė spintelė su stalčiumi

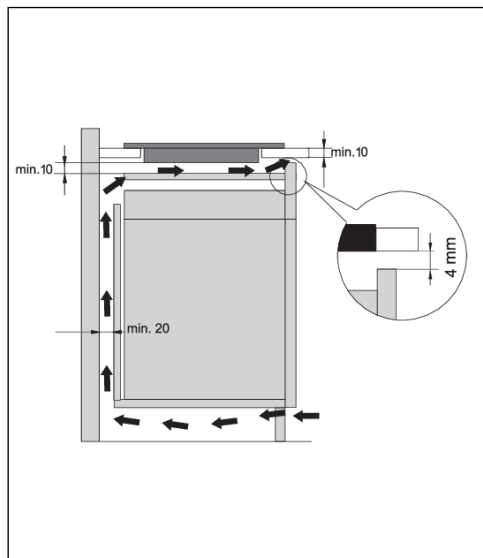

- Spintelės galinėje sienelėje turi būti anga, kurios aukštis ne mažesnis kaip 140 mm per visą spintelės plotį. Be to, priekinėje pusėje per visą spintelės plotį turi būti ne mažesnė kaip 4 mm anga.
- Po visa virykle palei visą jos ilgį turi būti įrengtas horizontalus pertvaros skydelis. Tarp apatinio kaitlentės galo ir pertvaros skydelio turi būti bent 10 mm tarpas.
- Galinėje pusėje turi būti tinkama ventiliacija.
- Jei po virtuvės spintelė yra stalčius, jame nelaikykite aliuminio folijos, degių medžiagų ar skysčių (pvz., purškiklių). Laikykite šias medžiagas atokiau nuo viryklės. Sprogimo pavojus!

## Apatinė spintelė su orkaitė

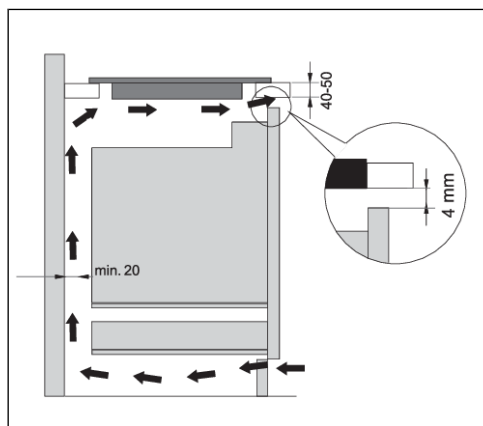

- Orkaitę po indukcine virykle galima įrengti, jei orkaitės modelis turi aušinimo ventiliatorių.
- Prieš montuojant orkaitę, reikia nuimti virtuvės spintelės galinę sienelę montavimo angos vietoje.
- Be to, priekinėje pusėje per visą spintelės plotį turi būti ne mažesnė kaip 4 mm anga.
- Jei indukcine viryklė įrengta po kitais prietaisais, negalime garantuoti jų tinkamo veikimo.

## 💡 INFORMACIJA!

Normaliam indukcijos viryklės ir garų surinkėjo elektroninių komponentų veikimui reikia pakankamos oro cirkuliacijos.

### 3.1 Montavimas į stalviršį viename lygyje

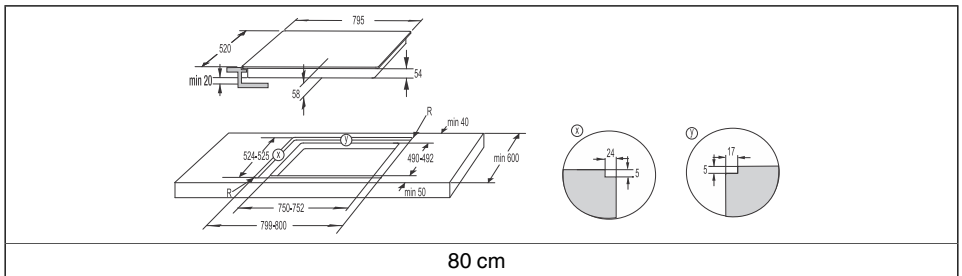
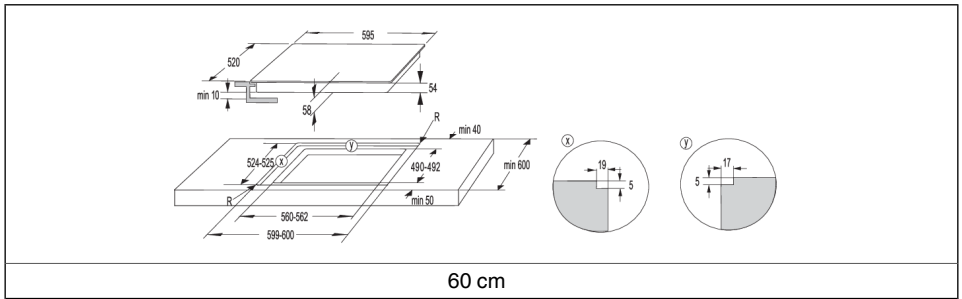
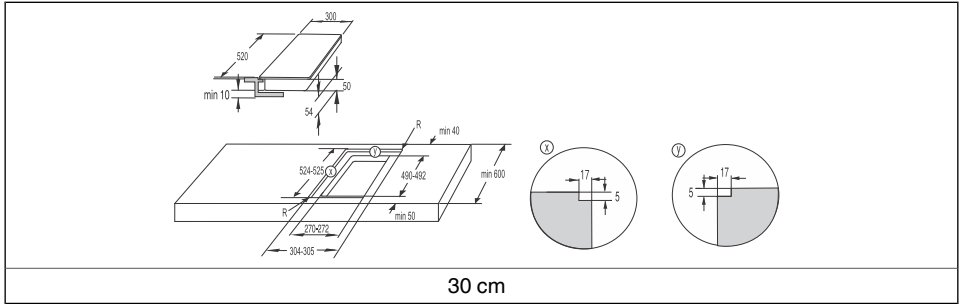

#### Įrengimo tvarka

- Prietaisą galima montuoti tik į temperatūrai ir vandeniui atsparų stalviršį, pvz., stalviršį, pagamintą iš natūralaus akmens (marmuro, granito) arba medžio masyvo (kraštai išilgai išpjovos turi būti užsandarinti).

- Montuojant į keraminį, medinį ar stiklinį stalviršį, reikia naudoti medinį pagrindą. Rėmas kartu su prietaisu nepateikiamas. Prietaisą galima montuoti tik ant stalviršio, pagaminto iš kitų medžiagų, pasikonsultavus su stalviršio gamintoju ir gavus aiškų jo patvirtinimą.
- Pagrindinio bloko vidinis matmuo turi būti ne mažesnis už prietaiso vidinę išpjovą. Taip bus galima lengvai išimti prietaisą iš stalviršio.
- Pritvirtinkite sandarinimo juostą išilgai stiklo plokštės dugno perimetro.

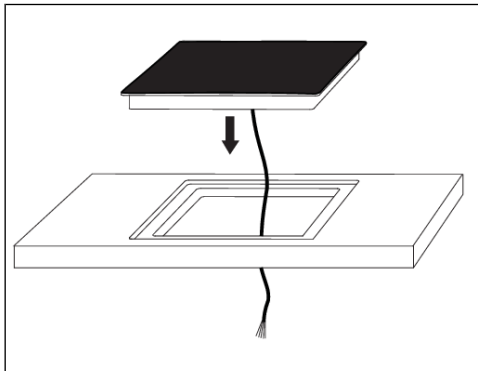
	<ol style="list-style-type: none"> <li>1. Pirmiausia maitinimo laidą praveskite pro išpjovą.</li> <li>2. Padėkite prietaisą ant išpjovos centro.</li> <li>3. Prietaisą prijunkite prie maitinimo lizdo.</li> <li>4. Išbandykite prietaiso veikimą.</li> <li>5. Silikoniniu sandarikliu užsandarinkite angą tarp prietaiso ir stalviršio. Silikoninis sandariklis, naudojamas prietaisui užsandarinti, turi būti atsparus temperatūrai (ne žemesnei kaip 160 °C).</li> <li>6. Tinkamu įrankiu išlyginkite silikoninį sandariklį. Nejunkite prietaiso tol, kol silikono sandariklis visiškai neišdžiūvis.</li> </ol>
--	--

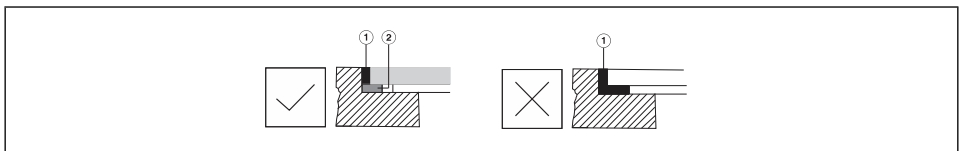
<ol style="list-style-type: none"> <li>1. Silikoninis sandariklis</li> <li>2. Sandarinimo juosta</li> </ol>

## Akmens stalviršis

### ⚠ ĮSPĖJIMAS!

Ypatingą dėmesį atkreipkite į akmens stalviršio (natūralius) montavimo matmenis. Renkantis silikono sandariklį, atkreipkite dėmesį į stalviršio medžiagą ir kreipkitės į stalviršio gamintoją. Naudojant netinkamus silikono sandariklius gali negrįžtamai pasikeisti kai kurių dalių spalva.

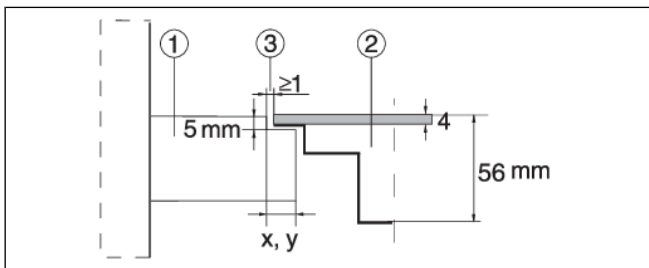
	<ol style="list-style-type: none"> <li>1. Stalviršis</li> <li>2. Prietaisas</li> <li>3. Anga</li> </ol>
<p>Atsižvelgiant į prietaiso stiklo keramikos plokštės paklaidą (leidžiamąją vertę) ir stalviršio išpjovą, lizdą galima reguliuoti (mažiausiai 2 mm).</p>	

## Keraminis, medinis arba stiklinis stalviršis

	<ol style="list-style-type: none"> <li>1. Stalviršis</li> <li>2. Prietaisas</li> <li>3. Anga</li> <li>4. Medinis rėmas, storis 16 mm.</li> </ol>
<p>Atsižvelgiant į prietaiso stiklo keramikos plokštės paklaidą (leidžiamąją vertę) ir stalviršio išpjovą, lizdą galima reguliuoti (mažiausiai 2mm). Įstatykite medinį rėmą 5 mm žemiau viršutinio stalviršio krašto (žr. pav.).</p>	

## Darydami išpjovą, stebėkite stiklo kraštų spindulius.

STIKLAS	MONTAVIMO ANGA

## Išmontuoto prietaiso utilizavimas

Atjunkite indukcinę viryklę nuo maitinimo lizdo. Naudokite tinkamą įrankį silikono tarpiklio pašalinimui nuo perimetro. Išimkite indukcinę kaitlentę spausdami iš apatinės pusės į viršų.



### ĮSPĖJIMAS!

Nebandykite nuimti prietaiso nuo viršutinės stalviršio pusės.



### ĮSPĖJIMAS!

Paslaugų skyrius yra atsakingas tik už indukcinės viryklės remontą ir aptarnavimą. Pasikonsultuokite su specializuotu virtuvės įrangos pardavėju dėl indukcinės viryklės pakartotinio įdiegimo.



### ĮSPĖJIMAS!

Jei orkaitė sumontuota po paslėptai įmontuota indukcinė viryklė, tuomet stalviršio aukštis turi būti ne mažesnis kaip 45 mm.

## 3.2 Putų tarpiklio montavimas

Prieš montuodami indukcinę viryklę į virtuvės stalviršį, įmontuokite putų tarpinę, pateiktą su prietaisu, apatinėje viryklės dalyje. Kai kuriuose prietaisuose tarpinė jau yra sumontuota!

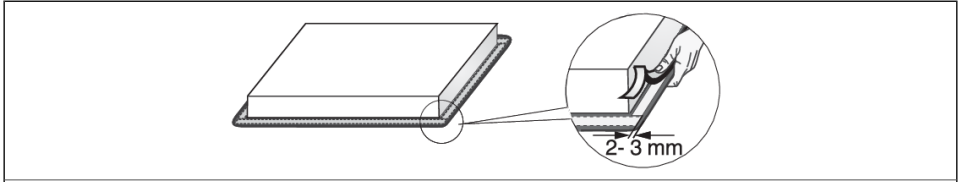

1. Nuimkite apsauginę plėvelę nuo tarpinės.
2. Pritvirtinkite ją prie apatinės stiklo paviršiaus pusės, 2–3 mm atstumu nuo krašto, per visą stiklo plokštės perimetrą.
3. Tarpinė negali persidengti kampuose.
4. Montuodami tarpiklį įsitikinkite, kad jis tvarkingas ir nesugadinkite jo jokiais aštriais daiktais.



### ĮSPĖJIMAS!

Nemontuokite prietaiso be tarpiklio!

## 4. Indukcinės viryklės jungimas prie maitinimo tinklo

- Maitinimo tinklo apsauga turi atitikti atitinkamas taisykles.
- Prieš prijungdami prietaisą įsitikinkite, kad įtampa, nurodyta duomenų lentelėje, atitinka jūsų namų tinklo įtampą.
- Elektros tinkle turi būti įrengtas perjungimo įtaisas, kuris gali atjungti visas prietaiso jungtis nuo elektros tinklo. Minimalus tarpas tarp atidarytų kontaktų turi būti 3 mm. Tinkami įtaisai yra saugikliai, apsauginiai jungikliai ir t.t.
- Jungtis turi būti priderinta prie srovės ir saugiklių.
- Sumontavus, dalys, kuriomis teka elektros srovė ir izoliuotos dalys turi būti apsaugotos nuo kontakto.



### ĮSPĖJIMAS!

Prietaisą gali jungti tik įgaliotas specialistas. Dėl neteisingų sujungimų galite sugadinti prietaiso dalis. Tokiu atveju garantija nebegalioja. Prieš remontą ir valymą atjunkite prietaisą nuo maitinimo lizdo.

### 4.1 Maitinimo laidas

(buitinis prietaisas be maitinimo laido)

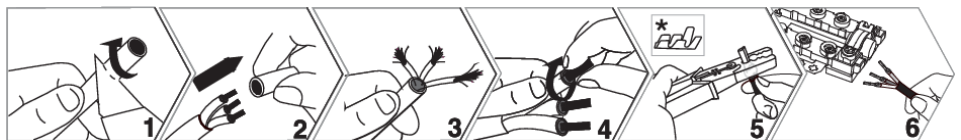

\* Apvadaai nepriedami.



### INFORMACIJA!

Rekomenduojame naudoti elektros laidų antgalius (galinius gnybtus).

- Šie taškai gali būti naudojami prijungimui: H05V2V2-F tipo jungiamieji laidai su PVC izoliacija su geltonu ir žaliu apsauginiu laidininku arba kiti analogiški arba geresni laidai.
- Išorinis kabelio skersmuo turėtų būti bent 8,0 mm.
- Maitinimo laidą praveskite per laido įtempimo mažinimo įtaisą (spaustuką), kuris

## 4.2 Prietaiso prijungimas

60 cm, 80 cm prietaiso prijungimas

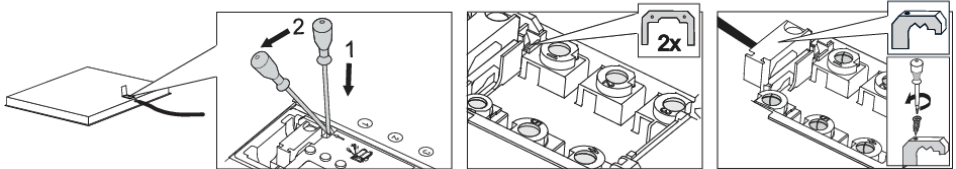

1. Atidarykite prijungimo gnybtų dėžutės dangtelį.
2. Prijunkite laidus pagal savo prietaiso tipą. Jungikliai yra pateikti prijungimo gnybtyne.
3. Patieskite maitinimo laidą per apkabą (gnybtą), kuris apsaugo kabelį nuo ištraukimo.

Jungimo schema	
<p>220-240V ~ / 50-60Hz</p>	<p><b>Vienfazė jungtis (32 A)</b></p> <ul style="list-style-type: none"> <li>• Vienfazis jungimas (1 1N, 220–240 V~ /50–60 Hz): <ul style="list-style-type: none"> <li>- Įtampa tarp linijos ir neutralaus laidininko yra 220–240 V~.</li> <li>- Sumontuokite laidą tarp gnybtų 1 ir 2 ir tarp gnybtų 4 ir 5.</li> <li>- Grandinėje turėtų būti ne mažesnis kaip 32 A saugiklis Maitinimo laido šerdies skerspjūvio plotas turėtų būti bent 4 mm<sup>2</sup>.</li> </ul> </li> </ul>
<p>380-415V 2N ~ / 50-60Hz</p>	<p><b>2 fazių jungtis (16 A)</b></p> <ul style="list-style-type: none"> <li>• 2 fazės, 1 nulinis laidininkas (2 1N, 380–415 V~ /50–60 Hz): <ul style="list-style-type: none"> <li>- Įtampa tarp linijos ir nulinio laido yra 220-240 V~.; įtampa tarp linijų yra 380-415 V~. Įdėkite laidą tarp gnybtų 4 ir 5. Grandinėje turėtų būti sumontuoti bent du saugikliai, kiekvienas ne mažesnis kaip 16 A. Maitinimo laido šerdies skerspjūvio plotas turėtų būti bent 1,5 mm<sup>2</sup>.</li> </ul> </li> </ul>
<p>220-240V 2 2N ~ / 50-60Hz</p>	<ul style="list-style-type: none"> <li>• 2 fazės, 2 neutralūs laidininkai (2 2N, 220–240 V 2 2N ~ /50-60Hz): <ul style="list-style-type: none"> <li>- Įtampa tarp fazių ir nulinio laidininko yra 220-240 V~.</li> <li>- Grandinėje turėtų būti sumontuoti bent du saugikliai, kiekvienas ne mažesnis kaip 16 A. Maitinimo laido šerdies skerspjūvio plotas turėtų būti bent 1,5 mm<sup>2</sup>.</li> </ul> </li> </ul> <p><b>tik NL!</b></p>

### Maitinimo laido prijungimas prie elektros tinklo

(prietaisas su maitinimo laidu)

- Kaitlentę reikia prijungti tiesiogiai prie elektros tinklo.
- Prietaisai, skirti atjungti nuo elektros tinklo turi atitikti galiojančias taisykles.
- Neišmeskite maitinimo laido ir netieskite jo per aštrius kraštus.

- Jei prietaisas įmontuotas virš orkaitės, įsitikinkite, kad maitinimo laidas neliečia karštų orkaitės dalių.

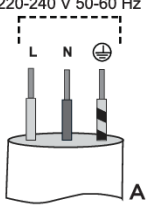
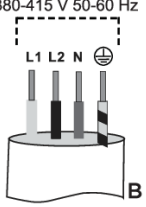
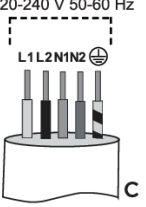
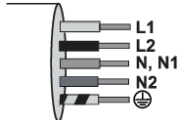
Vienfazis jungimas	Dviejų fazių jungimas		
<p>1 x 32 A 220-240 V 50-60 Hz</p>  <p>A</p>	<p>2N 2 x 16 A 380-415 V 50-60 Hz</p>  <p>B</p>	<p>2 2N 2 x 16 A 220-240 V 50-60 Hz</p>  <p>C</p>	<p>L, L1 = rudas L2 = juodas N, N1 = pilkas ⊕ = geltonas ir žalias</p> 

Vienfazis jungimas	Dviejų fazių jungimas	
<p>Prijunkite kaitlentę, kaip parodyta A diagramoje. Jei maitinimo tinkle nėra 32 A saugiklio, prietaiso galia turi būti atitinkamai sumažinta arba apribota.</p>	<p>Jei elektros tinkle yra 2 laidininkai ir 1 neutralus laidininkas, prijunkite prietaisą, kaip pavaizduota B diagramoje.</p>	<p>Jei elektros tinkle yra 2 laidininkai ir 2 neutralūs laidininkai, prijunkite prietaisą, kaip pavaizduota C diagramoje. <b>tik NL!</b></p>

### 30 cm prietaiso prijungimas

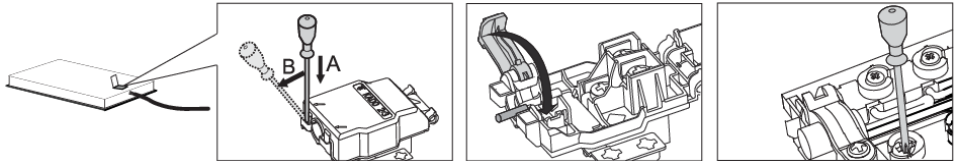

1. Atidarykite prijungimo gnybtų dėžutės dangtelį.
2. Prijunkite laidas pagal savo prietaiso tipą.
3. Patieskite maitinimo laidą per apkabą (gnybtą), kuris apsaugo kabelį nuo ištraukimo.

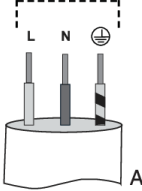
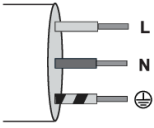
Jungimo schema	Maitinimo laido prijungimas prie elektros tinklo (prietaisas su maitinimo laidu)	
 <p>220-240V ~ / 50-60Hz</p> <p>PE ⊗ ⊕</p> <p>⊗ L1 ⊗ N</p>	<p>1 x 16 A</p> <p>220-240 V 50-60 Hz</p>  <p>A</p>	<p>L = rudas</p> <p>N = mėlynas</p> <p>⊕ = geltonas ir žalias</p> 
<p>Grandinėje turi būti ne mažesnis kaip 16 A saugiklis. Prietaisus, kurių plotis 30 centimetrų (dvi virimo zonos), galima jungti tik viena faze. Maitinimo laido šerdies skerspjūvio plotas turi būti ne mažesnis kaip 1,5 mm<sup>2</sup>!</p>	<p><b>Vienfazis jungimas</b></p> <p>Prijunkite prietaisą, kaip parodyta A diagramoje. Jei maitinimo tinkle nėra 16 A saugiklio, prietaiso galia turi būti atitinkamai sumažinta arba apribota.</p> <p>Žiūrėkite skyrių Naudotojo nustatymai.</p>	



## 5. Prietaiso aprašymas



### INFORMACIJA!

Prietaiso funkcijos ir įranga priklauso nuo modelio.

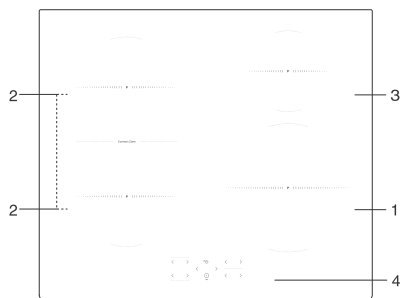
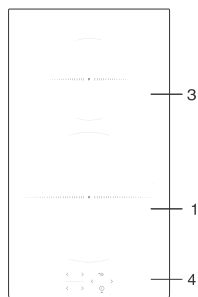

1. Indukcinė kepimo zona  $\varnothing$  230 mm

2. Indukcinė kepimo zona  $\varnothing$  180 mm

3. Indukcinė kepimo zona  $\varnothing$  145 mm

4. Viryklės valdymo blokas

### 5.1 Prieš naudojant pirmą kartą

Kepimo pavirši valykite drėgna šluoste ir švelniu plovikliu.

Pirmą kartą naudojant, gali atsirasti būdingas naujo prietaiso kvapas; jis palaipsniui išnyks.

## 6. Darbas su virykle

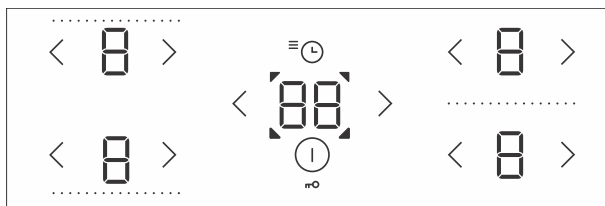

### 6.1 Valdymo įtaisas

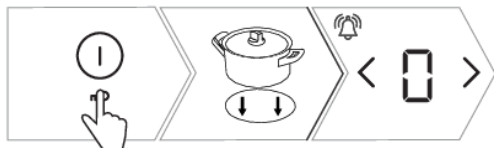

	Viryklės įjungimo / išjungimo mygtukas	Norėdami įjungti arba išjungti kaitlentę, palieskite atitinkamą mygtuką.
	Blokavimas / užraktas nuo vaikų	Viryklės valdiklių užrakinimas / atrakinimas
	Galios didinimo mygtukas	Įjungia maitinimą pasirinktoje gaminimo zonoje arba padidina veikimo galią: <ul style="list-style-type: none"> <li>• palieskite, kad įjungtumėte pasirinktą gaminimo zoną į galios lygį 9</li> <li>• palieskite vieną kartą (bakstelėkite), kad padidintumėte galios lygį vienu lygiu</li> <li>• ilgai spauskite norėdami nustatyti arba padidinti galios lygį greičiau</li> </ul>
	Galios mažinimo mygtukas	Išjunkite pasirinktą gaminimo zoną arba sumažinkite veikimo galią: <ul style="list-style-type: none"> <li>• palieskite, kad įjungtumėte pasirinktą gaminimo zoną į galios lygį 4</li> <li>• palieskite vieną kartą (bakstelėkite), kad sumažintumėte galios lygį vienu lygiu</li> <li>• ilgai spauskite norėdami nustatyti arba sumažinti galios lygį greičiau</li> <li>• ilgai spauskite arba paspauskite kelis kartus, kad išjungtumėte pasirinktą gaminimo zoną</li> </ul>
	Galios lygio ekranas	Rodo dabartinį gaminimo zonos galios lygio nustatymą
	Laikmačio funkcijos	Laikmačio nustatymas: <ul style="list-style-type: none"> <li>• visos kaitlentės atgalinės atskaitos laikmatis (minučių laikmatis); neišjungia gaminimo zonos</li> <li>• atitinkamų gaminimo zonų išjungimo laikmatis; pasibaigus laikui, gaminimo zona išsijungia.</li> </ul>
	Laikmačio funkcijos indikatorius	Nurodo pasirinktą gaminimo zoną

## 6.2 Indukcinės kaitlentės įjungimas



1. Palieskite , kad įjungtumėte indukcinę kaitlentę.
2. Padėkite indus ant pasirinktos gaminimo zonos.
3.  rodomas visuose gaminimo zonų ekranuose; pasigirsta trumpas pyptelėjimas.







### INFORMACIJA!

Jei kaitvietė neįjungiama per 10 sekundžių, indukcinė ilyklė bus išjungta.

## 6.3 Kepimo zonų įjungimas



1. Paspauskite pasirinktos kaitvietės mygtuką . Pasirinktas ekranas pradės mirksėti.
2. Mygtuku  arba  nustatykite pasirinktos gaminimo zonos galios lygį.
3. Kaitvietė lieka įjungta.
4. Jei viryklė neatpažįsta indo ant pasirinktos kaitvietės, pasirodo simbolis . Jei ant pasirinktos kaitvietės nepastatysite puodo per 2 minutes, kaitvietė automatiškai išsijungs.



### INFORMACIJA!

Veikimo metu pasirinktos gaminimo zonos galios lygį galima reguliuoti mygtuku  arba .

## 6.4 Sujungta kepimo zona

(priklausomai nuo modelio)

- Kai kuriuose modeliuose galima sujungti dvi kairėje pusėje esančias kepimo zonas į vieną didelę sujungtą kepimo zoną. Taip šioje vietoje galima padėti didelį ovalo formos indą arba keptuvę. Indas turėtų būti pakankamai didelis, kad apimtų abu viršutinės ir apatinės kaitvietės centrus.
- Maksimalus keptuvės dydis: 40 x 25 cm. Kad šiluma pasiskirstytų tolygiai, rekomenduojame naudoti kepimo indą ar keptuvę sunkiu dugnu. Kepimo metu indas arba keptuvė įkaista. Nenusideginkite.
- Dėdami kepimo indą ant viryklės, įsitikinkite, kad jis neuždengia valdymo modulio.



## INFORMACIJA!

Indas visada turi stovėti kaitvietės centre!



1. Įjunkite indukcinę kaitlentę.
2. Vienu metu juos palieskite < ir > palaikykite 3 sekundes. Ekrane, gale pasirodo ženklas □ , reiškiantis, kad sujungtos dvi kaitvietės.
3. Nustatykite pageidaujimą kepimo galią sujungtose kaitvietėse.
4. Nustatykite sujungtos kepimo zonos galios lygį į 0. Ženklas □ išnyks ir šildymas bus išjungtas.
5. Abi kaitvietės veiks atskirai.

## 6.5 Automatinis greitas kaitinimas

Visose kaitvietėse yra sumontuotas specialus mechanizmas, kuris nustato didžiausią gaminimo galią gaminimo proceso pradžioje, neatsižvelgiant į faktinę galią. Po kurio laiko virimo zonos maitinimas grįžta atgal į pradžioje numatytą lygį. Kiekvienoje virimo zonoje gali būti įjungtas automatinis greitas kaitinimas bet kokiam virimo galios lygiui, išskyrus lygį 9 ir P.



## INFORMACIJA!

Automatinio greitojo kaitinimo funkcija tinka patiekalams, kuriuos iš pradžių reikia pašildyti didžiausiu galingumu, o paskui ilgesnį laiką gaminti mažesniu galingumu, be nuolatinės priežiūros.

Automatinė greito šildymo funkcija netinka kepimui ar padažui, maistui, kurį reikia dažnai vartyti ar maišyti, arba maistui, kuris turi virti ilgesnį laiką greitpuodyje.

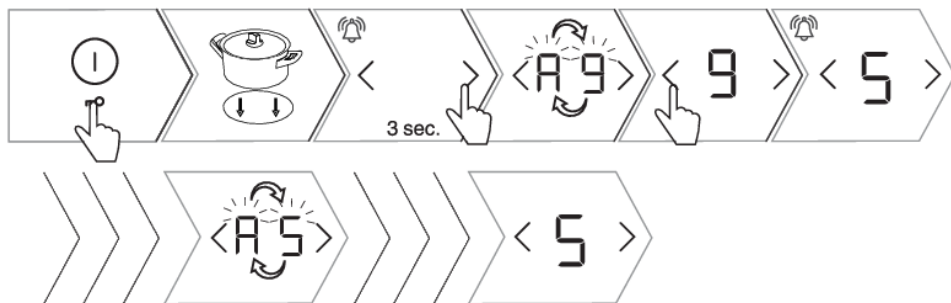

1. Įjunkite indukcinę kaitlentę.
2. Padėkite indus ant pasirinktos gaminimo zonos.
3. Paspauskite mygtuką > ir laikykite jį nuspaudę maždaug 3 sekundes, kol išgirsite trumpą garsinį signalą. Pakaitomis ekrane mirksės A ir 9 .

## Lentelės tęsinys

4. Paspauskite < arba >, kad nustatytumėte galutinį automatinės greitojo kaitinimo funkcijos galios lygį. Praėjus penkioms sekundėms po galios lygio pasirinkimo, funkcija patvirtinama trumpu pytelėjimu. Jei nustatote galutinį galios lygį 9 arba 0, funkcija išjungiama.

5. P ir pasirinktas galios lygis pakaitomis rodomas galios lygio ekrane.

6. Kai automatinis galios padidinimo laikas pasibaigia, virimo zona automatiškai persijungia į pasirinktą lygį, kuris po to nuolat rodomas ekrane.

7. Norėdami išjungti automatinio greito kaitinimo funkciją, vienu metu paspauskite < ir >, jei mažinate arba didinate pasirinktos gaminimo zonos galios lygį. Tada galite nustatyti naują galios lygį.

## Automatinio greitojo kaitinimo lentelė

Galios lygis	1	2	3	4	5	6	7	8
Automatinis greito šildymo laikas (sek.)	40	70	120	180	260	430	120	195

## 6.6 Galios padidinimas

(priklausomai nuo modelio)

Greitam maisto ruošimui galima įjungti galios didinimo funkciją kepimo zonose. Taip galėsite greitai pašildyti didelį maisto kiekį naudodami papildomą galią. Galios didinimas veiks ne ilgiau kaip 10 minutes; tada galios lygis automatiškai sumažinamas iki 9. Jei viryklė nėra per karšta, galios stiprinimą galima įjungti vėl per 10 minutes po išjungimo. Siekiant išvengti perkaitimo, elektroninio valdymo funkcija gali automatiškai anksčiau išjungti galios stiprinimą ir sumažinti galios lygį iki 9.

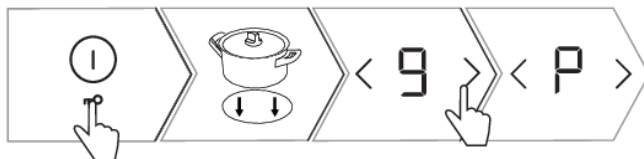

1. Įjunkite indukcinę kaitlentę.

2. Padėkite indus ant pasirinktos gaminimo zonos.

3. Nustatykite maitinimo lygį iki 9, tada paspauskite mygtuką > .

4. Ekrane pasirodys P . Funkcija yra įjungta.

5. Paspauskite < kad išjungtumėte funkciją. Galios didinimas bus išjungtas, o galia sugrįš į 9 lygį.





6. Paspauskite < kelis kartus, kad sumažintumėte galią iki norimo lygio.



## 6.7 Užraktas nuo vaikų / blokavimas

Indukcinės kaitlentės valdiklius galima užblokuoti, kad kaitlentė nebūtų įjungta netyčia.

 **INFORMACIJA!**  
Viryklė turi būti išjungta arba laukimo režime.



- |   |
|---|
| 1. Palieskite mygtuką  ir palaikykite jį 3 sekundes. Bus rodomi gaminimo zonos galios lygio rodmenys  . |
| 2. Laikmačio funkcijos ekrane bus rodoma  .  |
| 3. Indukcinė kaitlentė yra užrakinta.   |
| 4. Po 5 sekundžių indukcinė kaitlentė automatiškai išsijungs į budėjimo režimą.   |
| 5. Palieskite mygtuką  ir palaikykite jį 3 sekundes. Kaitlentė dabar atrakinta.  |

 **INFORMACIJA!**  
Pastaba. Jei naudotojo nustatymų režime įjungta užrakto nuo vaikų / blokavimo funkcija (B) (žr. skyrių „Naudotojo nustatymų režimas“, parametras ), viryklė bus automatiškai užrakinama kiekvieną kartą ją išjungus.

 **INFORMACIJA!**  
Prieš valydami įjunkite užrakto funkciją, kad indukcinė viryklė nebūtų atsitiktinai įjungta.

## 6.8 Laikmačio funkcijos





Ši funkcija leidžia naudoti du darbo režimus:



- |  |
|--|
| <b>1. Atgalinio skaičiavimo laikmatis</b> (minučių laikmatis) taikomas visai indukciniai kaitlentei. Naudojant šią funkciją, kaitlentė pypteli tik tada, kai baigiasi nustatytas laikas.           |
| <b>2. Programos laikmatis</b> taikomas pasirinktai gaminimo zonai. Atskiras laikmatis gali būti nustatytas kiekvienai kaitvietei. Pasibaigus nustatytam laikui, kaitvietė automatiškai išsijungia. |

## 1 Atgalinio skaičiavimo laikmatis

Minučių laikmatis veikia savarankiškai ir nėra susietas su jokia kaitvietė. Kai nustatytas atgalinės atskaitos laikmatis, jis ir toliau skaičiuoja laiką atgal, net išjungus indukcinę viryklę. Minučių laikmatį galima išjungti tik tada, kai indukcinė viryklė yra įjungta.















1. Palieskite mygtuką  , kad įjungtumėte laikmatį. Laikmačio ekrane bus rodoma  .
2. Palieskite mygtuką  arba  , kad nustatytumėte laiką nuo 1 iki 99 minučių. Palieskite mygtuką  , kad būtų rodomas iš anksto nustatytas 90 minučių laikas.
3. Pasibaigus nustatytam laikui, pasigirsta įspėjimo signalas.
4. Paspauskite bet kurį mygtuką, kad patvirtintumėte ir išjungtumėte įspėjimo signalą.
5. Laikmatis (minučių laikmatis) išlieka aktyvus net ir išjungus kaitlentę.
6. Per paskutinę atskaitos laiko minutę likęs laikas bus rodomas sekundėmis.

## 2 Programos laikmatis

Programos laikmatį galima naudoti norint nustatyti maisto ruošimo zonų, kuriose jau buvo nustatytas galios lygis, veikimo laiką.

### INFORMACIJA!



Programos išjungimo laikmatis gali būti nustatytas atskirai visoms virimo zonoms. Programų laikmatis gali būti nustatytas tik aktyviai kaitvietei.

1. Palieskite mygtuką  , kad įjungtumėte laikmatį. Laikmačio ekrane bus rodoma  .
2. Palieskite mygtuką  dar kartą ir pradės mirksėti  , nurodymai vieną ar daugiau pasirinktų gaminimo zonų.
3. Palieskite mygtuką  arba  , kad nustatytumėte laiką nuo 1 iki 99 minučių. Prasideda atgalinis skaičiavimas.
4. Pasibaigus nustatytam laikui, įsijungs garsinis signalas ir kaitvietė bus išjungta. Ekrane mirksės vertė  .
5. Signalą galite išjungti, palietę bet kurį mygtuką; arba jis automatiškai išsijungs po tam tikro laiko.
6. Norėdami ištrinti nustatytą laiką, pasirinkite laikmačio rodinį paspausdami  . Pasirodys nustatytas laikas ir mirksės  ir  . Kelis kartus palieskite mygtuką  , kad nustatytumėte reikšmę  , arba vienu metu paspauskite  ir  , kad iš karto nustatytumėte/ištrintumėte nustatytą laiką.

### INFORMACIJA!

Likęs virimo laikas gali būti pakeistas bet kuriuo metu.

## 6.9 Likusios šilumos indikatorius

Indukcinėje viryklėje taip pat yra įmontuotas likutinės šilumos ekranas  . Viryklės zona nėra kaitinama tiesiogiai, o tik netiesiogiai. Karštis spinduliuojamas atgal į indą. Kol išjungus viryklę dega simbolis  , kaitvietėje yra likutinė šiluma, kurią galima naudoti, kad maistas liktų šiltas, arba maistui atitirpinti. Net tada, kai simbolis  dingsta, kaitvietė vis dar gali būti karšta.



## ĮSPĖJIMAS!

Būkite atsargūs, nes yra pavojus nusideginti!

## 6.10 Ilgiausias virimo laikas

Dėl saugumo sumetimų virimo laikas kiekvienai indukcinės viryklės kaitvietai ribojamas iki maksimalios trukmės.

Maksimalus gaminimo laikas priklauso nuo neseniai nustatyto galios lygio. Jei galios lygis ilgai nesikeitė, kaitvietė bus išjungta automatiškai pasiekus maksimalaus virimo trukmę (žr. lentelę toliau).

Kepimo galios lygis	1	2	3	4	5	6	7	8	9	P*
Ilgiausias veikimo laikas (val.).	8	8	6	6	4	4	2	2	1.5	1.5

\* Po 10 minučių maitinimo lygis automatiškai sumažėja iki 9; po 1,5 val. kaitvietė išjungiamą.

## 6.11 Apsauga nuo perkaitimo

Indukcinė kaitlentė turi aušinimo ventiliatorių, kuris gaminimo metu aušina elektroninius komponentus. Ventiliatorius gali kurį laiką veikti net ir pasibaigus maisto gaminimui.

Kaitlentė taip pat turi perkaitimo apsaugą, kuri apsaugo elektroniką nuo pažeidimų. Saugos įtaisas veikia keliais etapais. Kai kaitvietės temperatūra tampa labai aukšta, maisto ruošimo galia automatiškai sumažinama. Jei to nepakanka, kaitvietės galia toliau mažėja, arba saugos mechanizmai visiškai išjungia kaitvietę. Kai indukcinė kaitlentė atvėsta, vėl galima naudotis visa jos galia.



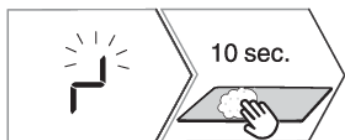

## 6.12 Automatinis išjungimas

Jei virimo metu mygtukai yra suaktyvinti per ilgai (pvz., dėl išsiliejusio skysčio arba daikto, uždėto ant jutiklio mygtukų), po 10 sekundžių visos kaitinimo zonos bus išjungtos automatiškai.



1.  mirksės ekrano bloke.
2. Per 5 sekundes nuimkite daiktą arba nuvalykite išsiliejusį skystį nuo jutiklio mygtukų, kad išlaikytumėte galios lygio nustatymus. Jei per 10 sekundžių nepašalinsite daikto arba nenuvalysite išsiliejusio skysčio, indukcinė kaitlentė išsijungs automatiškai.

## 6.13 Kaitvietės išjungimas

Norėdami išjungti kaitvietę, naudokite atitinkamą mygtuką , kad nustatytumėte reikšmę . Norėdami greitai išjungti gaminimo zoną, vienu metu paspauskite ir palaikykite mygtuką  or . Pasigirs trumpas pyptelėjimas, o ekrane pasirodys .



## INFORMACIJA!

Jei virimo zonų galios lygis yra nustatytas į  , kaitvietė bus išjungta automatiškai po 10 sekundžių.

## 6.14 Viryklės išjungimas

Kaitlentę galima bet kada išjungti paspaudus  .

# 7. Vaudotojo nustatymai

## Akustinio signalo, automatinių funkcijų ir užrakto parametrų nustatymas

Galite reguliuoti garsinio signalo garsumą, garso signalo trukmę, bendrą prietaiso galią ir automatinius užrakto nustatymus.







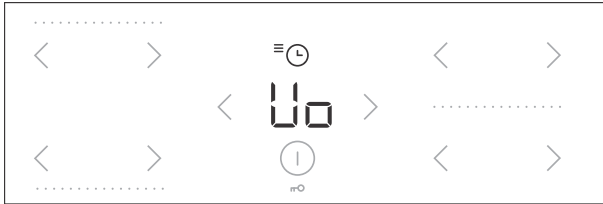

**Uo:** Akustinio signalo ir pavojaus signalo garsumas (garsumas)

**So:** Akustinio signalo trukmė

**Lo:** Automatinis užraktas

**Po:** Bendra didžiausia galia



1. Norėdami įjungti parametrų nustatymų meniu, paspauskite ir 3 sekundes palaikykite mygtuką  , kai prietaisas yra išjungtas.
2. Laikmačio ekrane pasirodys pirmasis parametras  , nurodantis akustinių signalų garsumą (garsumą).
3. Paspauskite laikmačio nustatymo mygtukus  arba  ir nustatykite parametą.
4. Parametrai taip pat nustatomi apatinei kairiajai gaminimo zonai.
5. Šiuo metu nustatytoji parametro vertė bus rodoma kairėje pusėje esančios kaitvietės energijos lygio ekranuose. Šią vertę galima nustatyti nuspaudžiant kaitvietės  arba  mygtukus.
6. Visus parametrus galima patvirtinti ir išsaugoti paspaudus pristabdymo mygtuką  ir palaikius jį 2 sekundes.
7. Pasigirsta trumpas pytelėjimas.
8. Jei nenorite išsaugoti naujų parametrų nustatymų, uždarykite vartotojo nustatymų režimą, paspausdami mygtuką  . naudotojo nustatymų režimas automatiškai uždarys po 2 minučių.

## Garsinis signalas ir signalas (garsumas) Uo

	Galima nustatyti šias vertes:
	<b>0</b> ekrane = išjungta (netinka aliarmui ir garsiniam signalui apie klaidas)
	<b>1</b> ekrane = minimalus garsumas
	<b>2</b> ekrane = vidutinis garsumas
	<b>3</b> ekrane = didžiausias garsumas (numatytasis)
Trumpas garsinis signalas bus skleidžiamas po kiekvieno naujai nustatyto garsumo pakeitimo.	

## Garsinio aliarmo trukmė So

	Galima nustatyti šias vertes:
	<b>0,5</b> ekrane = 5 sekundes
	<b>1</b> ekrane = 1 minutė
	<b>2</b> ekrane = 2 minutes (numatytasis)

## Saugos užraktas nuo vaikų Lo

	Jei automatinio užrakto funkcija įjungiama vartotojo nustatymų režimu, viryklė automatiškai bus užrakinta kaskart jai išjungus.
	<b>0</b> ekrane = išjungta (pagal nutylėjimą)
	<b>1</b> ekrane = įjungta

## Lankstus valdymas

(priklausomai nuo modelio)

Indukcinė kaitlentė leidžia reguliuoti energijos suvartojimą, kad galėtumėte optimaliai veikti ir mėgautis puikiu maisto ruošimu. Tai reiškia, kad galite valdyti darbinės galios paskirstymą atitinkamose gamtinimo zonose.

## Bendra didžiausia galia „Po“

Į šį meniu galima patekti tik per pirmąsias 2 minutes po to, kai kaitlentė įjungiama į elektros tinklą. Per šį laiką negalima keisti kitų nustatymų.

	Pagal jūsų namuose esančios elektros instaliacijos galimybes, yra šie bendri didžiausios galios nustatymai:
	<b>7.2</b> ekrane = 7,2 kW = 2 x 16 A
	<b>6.0</b> ekrane = 6,0kW = 2 x 16 A
	<b>3,6</b> ekrane = 3,6 kW = 1 x 16 A
	<b>2,8</b> ekrane = 2,8 kW = 1 x 13 A
	<b>2,3</b> ekrane = 2,3 kW = 1 x 10 A

## INFORMACIJA!

Jei galios lygis yra ribotas, nustatymai ir maisto ruošimo galia gali būti ribojama. Prietaisas turi galios valdymo sistemą, kuri užtikrina, kad galios ribojimo poveikis būtų minimalus.

## 8. Patarimai

### 8.1 Viryklės gartraukis (conventional or glass ceramic)

- Viryklė yra atspari temperatūros pokyčiams.
- Naudodami viryklę daiktų laikymui galite ją subraižyti ar kitaip pažeisti.
- Nenaudokite stiklo keramikos viryklę, jei ji sugedusi ar neveikia. Jei aštrus objektas nukrenta ant viryklės, kaitlentė gali sudužti. Tokiu atveju pasekmės matomos iš karto arba tik po kurio laiko.
- Jeigu ant viryklės atsiranda bet jokių matomų įtrūkimų, iš karto atjunkite prietaisą nuo maitinimo šaltinio.
- Patikrinkite, ar kaitvietė ir kaitvietės zonos dugnas yra švarus ir sausas. Taip bus geriau perduodama šiluma ir išvengsite šildymo paviršiaus pažeidimų.
- Nedėkite tuščių indų ant gaminimo zonos, nes galite ją sugadinti.



#### ĮSPĖJIMAS!

Išliejus ant karštos stiklo keraminės viryklės cukraus ar maisto su dideliu cukraus kiekiu, nedelsdami nuvalykite viryklę su cukraus grandikliu, net jei kaitvietės zona vis dar karšta. Taip nepažeisite stiklinio keraminio paviršiaus.

Nenaudokite valymo priemonių ir kitų valiklių valyti karšto stiklo keramikos viryklei, nes tai gali pažeisti jos paviršių.

### 8.2 Indukcinės kepimo zonos veikimo principas

Maisto gaminimas ant indukcinės kaitlentės skiriasi nuo gaminimo ant tradicinių prietaisų. Indukcinė kaitlentė naudoja magnetinį lauką šilumai generuoti ir maistui gaminti. Tai reiškia, kad ant indukcinės kaitlentės galima naudoti ne visų tipų indus.

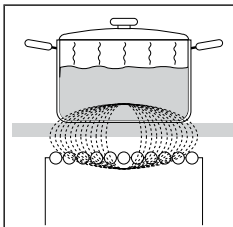

Viryklė turi labai veiksmingas indukcinės kaitvietes. Karštis generuojamas tiesiai puodo dugne, kur jo labiausiai reikia. Taip išvengiama šilumos nuostolių per stiklo keramikos paviršių. Energijos suvartojimas yra gerokai mažesnis nei įprastinių kaitviečių su spinduliniiais šildytuvais.

Stiklo keramikos kaitvietė nėra kaitinama tiesiogiai, o tik netiesiogiai. Karštis spinduliuojamas atgal į puodą. Išjungus kepimo zoną, ši likutinė šiluma žymima  $H$ .

Indukcinėse viryklėse kaitinimas vyksta per indukcinę ritę, kuri yra įmontuota po stiklo keramikos paviršiumi. Ritės sukelia magnetinį lauką, kuris generuoja sūkurines sroves feromagnetinės plokštės dugne, kurios savo ruožtu šildo indą.

Indukcija veiks tinkamai, jei naudosite tinkamus indus.

## 8.3 Indukcinės kaitlentės

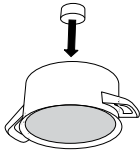
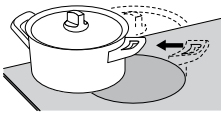
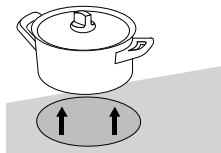
	<p>Magneto testas: Nedideliu magnetu patikrinkite, ar keptuvės ar puodo apačia yra feromagnetinė. Jei magnetas prilimpa prie keptuvės ar puodo dugno, vadinasi, jis tinka indukcinei viryklei.</p>
	<p>Puodas ar keptuvė turi būti virimo zonos viduryje</p>
	<p>Geriausiams virimo rezultatams pasiekti, feromagnetinė indų dugno pusė turi atitikti kaitvietės zonos dydį. Jei kaitvietės zona neatpažįsta indo, pabandykite pastatyti jį į kitą mažesnio skersmens kaitvietės zoną.</p>

Tinkami indai	Netinkami indai
pienas	stiklas
emaliuotas pienas	legiruotas pienas su variniu dugnu
ketus	legiruotas pienas su aliuminio dugnu

- Naudodami greitpuodį, prižiūrėkite jį, kol bus pasiektas reikiamas slėgis. Pirmą kartą, nustatykite kaitvietę į didžiausią galią; tada, pagal slėginio indo gamintojo instrukcijas, jei reikia, sumažinkite maisto gaminimo galingumą.
- Patikrinkite, ar greitpuodyje ar kitame puode ar keptuvėje yra pakankamai skysčio. Dėl perkaitimo, pastatę tuščią puodą ant kaitvietės, galite sugadinti tiek puodą, tiek ir kaitvietę.
- Kai kurie virtuvės indai neturi visiškai feromagnetinio dugno. Tokiu atveju kaista tik magnetinė dalis, o likusi dugno dalis liks vėsi.
- Naudodami specialius indus, laikykitės gamintojo nurodymų.

Kaitvietė	Minimalus indo skersmuo
Ø 145 mm	Ø 90 mm
Ø 180 mm	Ø 110 mm
Ø 230 mm	Ø 110 mm

Keptuvės dugnas turi būti plokščias.

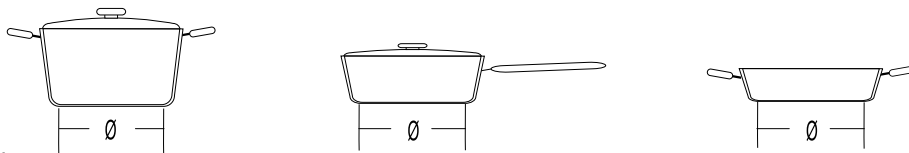

## 8.4 Energijos taupymo patarimai

- Perkant indus, atkreipkite dėmesį, kad paprastai ant keptuvės ar puodo nurodomas jo viršutinio krašto arba dangčio skersmuo, kuris paprastai yra didesnis nei apačios skersmuo.
- Jei patiekalą gaminti trunka daug laiko, naudokite greitpuodį. Įsitinkite, kad inde visada būtų pakankamai skysčio. Ant viryklės pastačius tuščią puodą, jis gali perkaisti, o tai savo ruožtu gali sugadinti puodą ir kaitvietę.
- Kai tik įmanoma, uždenkite puodą ar keptuvę tinkamo dydžio dangčiu. Naudokite indus, kuriuose telpa tik tiek maisto, kiek verdate. Verdant dideliame puode mažą kiekį maisto sunaudojama daug daugiau energijos.
- Net jei ant kaitvietės nėra puodo ar keptuvės, arba jei puodo skersmuo mažesnis nei kaitvietės skersmuo, energijos nuostolių nebus.
- Jei puodas yra daug mažesnis nei kaitvietė, pastaroji gali ir neatpažinti, kad ant jos yra puodas.

Įjungus kaitvietės zoną, ženklas  ir pasirinktas galios lygis pakaitomis mirksi ant virimo galios ekrano. Jei per kitą minutę ant indukcinės kaitvietės zonos bus padėta tinkama keptuvė, kaitlentė ją atpažins ir įjungs pasirinktą kaitinimo galią. Nuėmus keptuvę nuo gaminimo zonos, maitinimas nutraukiamas.

- Jei virimo zonoje padedama mažesnė keptuvė ar puodas, jis taip pat aptinkamas, o kaitvietė naudoja tik tiek energijos, kiek reikia kaitinti atitinkamo dydžio indui.

## 9. Valymas ir priežiūra

Po kiekvieno viryklės naudojimo palaukite, kol stiklo keramikos paviršius atvės, ir nuvalykite jį. Priešingu atveju visos likusios priemaišos pridegs ant karšto paviršiaus, kai kitą kartą naudosite viryklę.

Stiklo keramikos paviršių reikia reguliariai valyti ir prižiūrėti, naudoti specialias valymo medžiagas, kurios sudaro apsauginį sluoksnį ant paviršiaus, apsaugodamos ją nuo nešvarumų.

Prieš kiekvieną naudojimą nuo stiklo keramikos paviršiaus nuvalykite dulkes arba kitus nešvarumus, kurie gali subraižyti paviršių – nuo viryklės ir indų apačios.

### **INFORMACIJA!**

Plieno vata, šiurkščios abrazyvinės kempinės ir abrazyviniai plovikliai gali subraižyti paviršių. Paviršių gali sugadinti agresyvūs purškiami ir netinkami skysti valikliai.

Naudojant agresyvus ar abrazyvinius valiklius ar indus su pažeistu dugnu galima nutrinti ženklus.

Naudokite drėgną minkštą šluostę valyti smulkius nešvarumus. Tada sausai nuvalykite paviršių.

Valykite vandens dėmes švelniu acto tirpalu. Tačiau nenaudokite šio tirpalo valyti rėmeliui (tik kai kuriuose modeliuose), nes jis gali prarasti blizgesį. Nenaudokite agresyvių arba abrazyvinių valymo ar nukalkinimo medžiagų.

Sunkiai nuvalomiems nešvarumams naudokite specialų stiklo keramikos puršką. Laikykitės gamintojų nurodymų. Valiklių likučius reikia kruopščiai pašalinti, nes jie gali pažeisti stiklo keramikos viryklę, kai virimo zonos įkaista.

Sunkiai valomus ar pridegusius nešvarumus valykite grandikliu. Su grandikliu dirbkite atsargiai, kad nesusižalotumėte.

### **INFORMACIJA!**

Į prietaiso įrangą grandiklis neįeina.

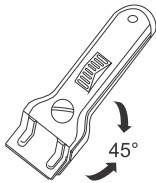

### **INFORMACIJA!**

Grandiklį naudokite tik jei nešvarumų negalite nuvalyti šlapiu skudurėliu arba specialiomis valymo priemonėmis, skirtomis stiklo keramikai.

Laikykitę grandiklį pakreipę tinkamu kampu (45–60°). Švelniai spauskite grandiklį prie stiklo ir braukite virš ženklo, valydamė nešvarumus. Stenkitės, kad plastmasinė grandiklio rankenėlė (kai kuriuose modeliuose) nesiliestų su karšta virimo zona.

### **INFORMACIJA!**

**Nespauskite grandiklio statmenai stiklui ir nebraižykite kaitvietės paviršiaus jo ašmenimis arba kampais.**

Nedelsiant grandikliu nuvalykite išbūrėjusį cukrų arba maistą su cukrumi nuo stiklo keramikos viryklės, net jei viryklė dar karšta, nes cukrus gali nepataisomai sugadinti stiklo keramikos paviršių.

# 10. Problemos ir klaidos

**Garantiniu laikotarpiu bet kokius remonto darbus gali atlikti tik gamintojo įgaliotasis techninės priežiūros centras.**

Prieš priimant prietaisą bet kokiam remontui, įsitikinkite, kad prietaisas yra atjungtas nuo elektros tinklo – išimkite saugiklį arba atjunkite maitinimo laidą iš sieninio lizdo.

Bet koks neteisėtas prietaiso remontas gali sukelti elektros smūgį ir trumpojo jungimo pavojų; todėl jų nekeiskite patys. Patikėkite tokį darbą ekspertui ar aptarnavimo technikui.

Įvykus nedideliam gedimui ar problemai, susijusiems su prietaiso veikimu, patikrinkite šias instrukcijas, ir pabandykite išsiaiškinti, ar galite pašalinti priežastį patys.

Išsaugokite instrukcijas, kad galėtumėte jas perskaityti ateityje, ir perduokite jas tolesniems prietaiso savininkams ar vartotojams.

Toliau pateikta keletas trikčių šalinimo patarimų.

Gedimas / klaida	Priežastis
Dažnai suveikia pagrindinis saugiklis.	Skambinkite priežiūros meistriui.
Nuolatinis garsinis signalas ir ekranas 	Vandens išsiliejimo jutiklio paviršiaus, arba objektas uždėtas virš jutiklių. Nuvalykite jutiklio paviršių.
F ekrane	Rodo, kad veikimo metu įvyko klaida. Kelioms minutėms atjunkite prietaisą nuo elektros tinklo (išimkite saugiklį arba išjunkite pagrindinį jungiklį); tada vėl prijunkite prietaisą ir įjunkite jį į tinklą.

Jei problemos išlieka, nepaisant to, kad laikotės pirmiau pateiktų patarimų, kreipkitės į įgaliotąjį techninės priežiūros specialistą. Jei prireikia remonto arba pateikiamos garantinės pretenzijos dėl netinkamo sujungimo arba prietaiso naudojimo, garantija negalioja. Šiuo atveju naudotojas turi padengti remonto išlaidas.

## **ĮSPĖJIMAS!**

Prieš prietaiso remontą jį reikia atjungti nuo elektros tinklo (tam išimkite saugiklį arba atjunkite maitinimo laidą iš sieninio lizdo).



## 10.1 Garsai indukcinio maisto gaminimo metu

Triukšmai ir garsai	Priežastis	Sprendimas
<b>Indukcinis generuojamas veikimo triukšmas</b>	Indukcinė technologija remiasi tam tikromis metalų elektromagnetinio poveikio savybėmis. Tai lemia vadinamąsias sūkurines sroves, kurios verčia molekules virpėti. Šie virpesiai (vibracija) yra transformuojami į šilumą. Priklausomai nuo metalo tipo, tai gali sukelti gana daug triukšmo.	Tai normalu ir nereiškia, kad yra gedimų.
<b>Į transformatoriaus užesį panašūs garsai</b>	Girdisi, kai verdama aukšto galios lygiu. Priežastie yra energijos kiekis, pereinantis iš viryklės į puodą ar keptuvę.	Triukšmas dings arba susilpnės, kai sumažinsite galios lygį.
<b>Indų vibracija ir skilinėjimas</b>	Triukšmas atsiranda dėl indų (puodo ar keptuvės), pagamintų iš skirtingų medžiagų.	Jis kyla dėl gretimų paviršių įvairių ir medžiagų sluoksnių vibracijos. Šis triukšmas priklauso nuo indų rūšies. Jis gali skirtis priklausomai nuo verdamo maisto kiekio ir rūšies.
<b>Ventiliatoriaus triukšmas</b>	Tinkamam indukcijos elektroninių komponentų veikimui reikia reguliuoti temperatūrą. Todėl viryklėje įrengtas ventiliatorius, kuris vėsina elektroniką priklausomai nuo užfiksuotos temperatūros.	Ventiliatorius gali veikti net kai viryklė išjungta, jei temperatūra ir toliau yra pernelyg aukšta.

## 11. Techniniai duomenys

(priklausomai nuo modelio)



- A. Serijos numeris
- B. Modelis
- C. Tipas
- D. Kodas

- E. Prekės ženklas
- F. Techniniai duomenys
- G. QR kodas
- H. Atitikties simboliai / nuorodos

**Techninių duomenų plokštelė su pagrindine informacija apie prietaisą yra ant viryklės apatinės pusės. Informacija apie prietaiso tipą ir modelį pateikta garantijos lape.**

## 12. Šalinimas



Pakuotė yra pagaminta iš aplinkai nekenksmingų medžiagų, kurias galima būti perdirbti, išmesti arba sunaikinti be jokio pavojaus aplinkai. Šiuo tikslu pakuotės medžiagos yra atitinkamai paženklintos.

Ant produkto arba jo pakuotės esantis **simbolis** nurodo, kad produktas neturi būti išmestas su įprastomis buitinėmis atliekomis. Produktas turėtų būti perduotas į elektros ir elektroninės įrangos atliekų perdirbimo surinkimo centrą.

**Išmesdami** prietaisą teisingai, galėsite išvengti bet kokių neigiamų pasekmių ir poveikio aplinkai ir žmonių sveikatai, kuris gali atsirasti, jei gaminys išmetamas netinkamai. Prireikus išsamios informacijos apie gaminio šalinimą ir perdirbimą, kreipkitės į atitinkamas savivaldybių institucijas, atsakingas už atliekų tvarkymą, atliekų tvarkymo paslaugų įmones, arba parduotuvę, kurioje pirkote gaminį.

Mes pasiliegame teisę daryti bet kokius naudojimo instrukcijos ir klaidų aprašymų pakeitimus.

**Hisense**  
life reimagined



899626-a13

