

# gorenje

SR

RS

BA

ME

## UPUTSTVO ZA KORIŠĆENJE

Indukciona ploča za kuvanje

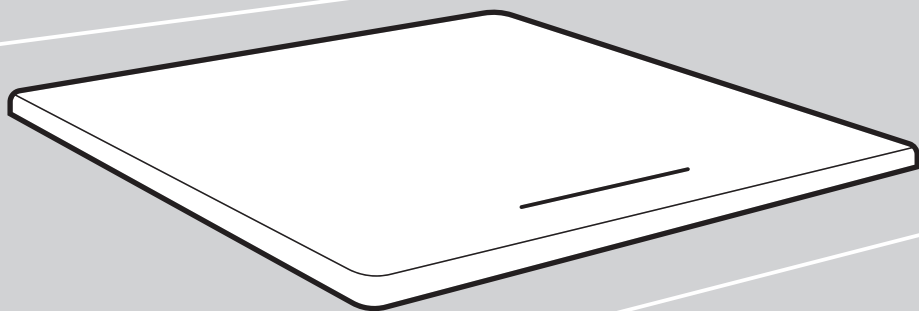

Zahvaljujemo vam na poverenju kojeg ste nam iskazali kupovinom našeg aparata.

Za lakšu upotrebu proizvoda priložili smo vam detaljna uputstva, koja će vam pomoći da se što brže upoznate sa svojim novim aparatom.

Najpre se uverite dali ste primili neoštećen aparat. Ukoliko otkrijete bilo kakvo transportno oštećenje, molimo vas da se obratite vašem prodavcu kod kog ste aparat kupili, ili područnom magacinu odakle je proizvod bio isporučen. Telefonski broj naći ćete na računu odnosno na otpremnici.

Uputstva za upotrebu aparata možete naći i na našem internetnom sajtu:

[www.gorenje.com](http://www.gorenje.com) / < <http://www.gorenje.com> / >



**INFORMACIJA!**

Informacija, savet, ideja ili preporuka



**UPOZORENJE!**

Upozorenje za opasnost

# Sadržaj

<b>1. Mere predostrožnosti</b>	<b>4</b>
<b>2. Ostala važna bezbednosna upozorenja</b>	<b>6</b>
2.1 Pre priključenja aparata	6
<b>3. Ugradnja indukcionih ploče za kuvanje</b>	<b>7</b>
3.1 Ugradnja u ravni sa radnom pločom	10
3.2 Postavljanje penaste zaptivke	13
<b>4. Povezivanje indukcionih ploče za kuvanje na električnu mrežu</b>	<b>13</b>
4.1 Priključni kabl	13
4.2 Priključenje uređaja	14
<b>5. Opis uređaja</b>	<b>17</b>
5.1 Pre prve upotrebe	17
<b>6. Upravljanje pločom za kuvanje</b>	<b>18</b>
6.1 Kontrolna tabla	18
6.2 Uključivanje indukcionih ploče za kuvanje	19
6.3 Uključenje ringle	19
6.4 Povezane ringle	19
6.5 Automatika za brzo zagrevanje	20
6.6 Naročito pojačana snaga rada - Power Boost	21
6.7 BEZBEDNOSNA BLOKADA ZA DECU / ZAKLJUČAVANJE	22
6.8 Vremenske funkcije	22
6.9 Indikator preostale toplote	24
6.10 Ograničenje trajanja rada	24
6.11 Zaštita od pregrevanja	24
6.12 Automatsko isključenje	24
6.13 Isključivanje zone za kuvanje	25
6.14 Isključenje kompletne ploče za kuvanje	25
<b>7. Korisnikove regulacije</b>	<b>26</b>
<b>8. Saveti i trikovi</b>	<b>28</b>
8.1 Površina za kuvanje	28
8.2 Funkcionisanje indukcionih ringle za kuvanje	28
8.3 Sudovi za indukciju	29
8.4 Štednja energije	30
<b>9. Čišćenje i održavanje</b>	<b>31</b>
<b>10. Smetnje i greške</b>	<b>32</b>
10.1 Šumovi tokom indukcionog kuvanja	33
<b>11. Tehnički podaci</b>	<b>33</b>
<b>12. Odlaganje</b>	<b>34</b>

# 1. Mere predostrožnosti

## **VAŽNE BEZBEDNOSNE MERE – PAŽLJIVO PROČITAJTE UPUTSTVO I SAČUVAJTE GA ZA BUDUĆU UPOTREBU.**

Deca starija od osam godina, kao i lica smanjenih psiho-fizičkih ili mentalnih sposobnosti, odnosno lica bez potrebnih iskustava ili znanja, smeju koristiti ovaj aparat isključivo pod nadzorom lica zaduženih za njihovu bezbednost, koja će im pružiti i potrebnu pomoć i uputstva za rad aparata te ih upozoriti na opasnosti povezane s upotrebom aparata. Pazite da deca ne koriste aparat kao igračku. Deca neka također ne učestvuju u postupcima čišćenja aparata ili obavljanja radova na njegovom održavanju bez odgovarajućeg nadzora.

**UPOZORENJE:** sam aparat i dostupni elementi aparata mogu tokom rada jače da se ugriju. Izbegavajte dodir s grejnim elementima.

Mala deca (mlađa od osam godina) neka budu celo vreme pod nadzorom.

Nemojte da koristite paročištače ili perače pod pritiskom za čišćenje uređaja zbog toga što može doći do električnog udara.

Aparat nije namenjen upravljanju pomoću spoljnih programskih časovnika ili posebnih nadzornih sistema.

Način za iskopčavanje mora da bude inkorporiran u fiksno ožičenje u skladu sa pravilima ožičenja.

Ukoliko je priključni kabl oštećen, sme ga zameniti isključivo proizvođač ili njegov ovlašćeni serviser, jer ćete jedino time sprečiti eventualne opasnosti odnosno povrede (samo za aparate opremljene priključnim kablom).

**UPOZORENJE:** Ukoliko se je staklena površina ploče za kuvanje raspukla, isključite aparat da sprečite opasnost električnog udara. Isključite sve prekidače ringli za kuvanje i odšrafite osigurač, odnosno iskopčajte glavni osigurač, tako da aparat u potpunosti izolujete iz električne instalacije.

**UPOZORENJE:** Kuvanje na masti ili ulju na ploči za kuvanje je jako opasno ako je ostavite bez nadzora, jer može uzrokovati požar. Nemojte nikad pokušavati pogasiti požar vodom nego iskopčajte aparat iz električne struje i pokrijte plamen poklopcem ili vlažnom krpom.

**UPOZORENJE:** Opasnost požara: na površini ploče za kuvanje nemojte držati nikakve predmete.

**OPREZ:** Proces kuvanja mora biti nadgledan. Kratkotrajni proces kuvanja mora biti stalno nadgledan.

**UPOZORENJE:** Aparat je namenjen isključivo za kuvanje. Nemojte ga koristiti u bilo kakve druge svrhe, npr. za zagrevanje prostorija.

**UPOZORENJE:** Koristite isključivo štitnike ploče za kuvanje koje je oblikovao proizvođač aparata za kuvanje, ili koje proizvođač u svojim uputstvima za upotrebu preporučuje kao primerene štitnike za ovaj aparat. Korišćenje neprimerenih štitnika ploče za kuvanje može dovesti do nesreće.

Na indukcionu ringlu za kuvanje nemojte stavljati nikakve metalne predmete, kao što su noževi, viljuške, kašike ili poklopci, jer se zbog delovanja indukcije mogu jače zagrejati

Nakon upotrebe isključite polje za kuvanje iz korisničkog interfejsa koristeći odgovarajuće elemente za upravljanje. Nemojte verovati isključivo sistemu detektora posude.

Aparat sme priključiti samo servisna služba ili ovlašćeno stručno lice. Nestručni zahvati i popravci aparata mogu dovesti do opasnosti od strujnog udara i ozbiljnih povreda, kao i do oštećenja na aparatu.

## 2. Ostala važna bezbednosna upozorenja

Aparat je namenjen upotrebi u domaćinstvu. Nemojte ga koristiti u bilo kakve druge svrhe, npr. za zagrevanje prostorija, sušenje životinja, hartije, tkanina ili bilja, jer u takvim slučajevima postoji opasnost oštećenja ili požara.

Aparat sme priključiti samo servisna služba ili ovlašćeno stručno lice. Nestručni zahvati i popravci aparata mogu dovesti do opasnosti od strujnog udara i ozbiljnih povreda, kao i do oštećenja na aparatu.

Pazite da priključni kablovi drugih električnih aparata koji su priključeni na utičnicu u blizini vašeg aparata ne dođu u dodir s vrućim ringlama za kuvanje.

Ukoliko je kabl za napajanje oštećen, mora ga zameniti proizvođač ili ovlašćeni servisni tehničar kako bi se izbegle opasnosti.

Ukoliko se staklokeramička ploča za kuvanje koristi kao prostor za odlaganje predmeta, može na njoj doći do pojave ogrebotina ili drugih oštećenja. Nikada nemojte na ploči za kuvanje da zagrevate hranu u aluminijumskoj foliji ili plastičnim posudama. Folija ili posude mogu da se istope i da dovedu do požara ili oštećenja ploče za kuvanje.

Ispod uređaja nemojte da skladištite artikle osetljive na toplotu kao što su sredstva za čišćenje, deterdženti, sprejeve u boci i sl.

Do eventualne neusklađenosti nijansi boja različitih aparata ili sastavnih elemenata unutar jedne dizajn linije može da dođe iz različitih uzroka, kao što su npr. različiti uglovi pod kojima gledamo aparate, različite boje pozadine, materijali, kao i osvetljenje prostora.

### 2.1 Pre priključenja aparata



#### **UPOZORENJE!**

**Pre priključenja aparata detaljno proučite uputstva za upotrebu. Otklanjanje kvarova, odnosno reklamacija koje su nastale zbog nepravilnog priključenja ili nepravilnog korišćenja aparata, nisu predmet garancije.**

### 3. Ugradnja indukcijske ploče za kuhanje

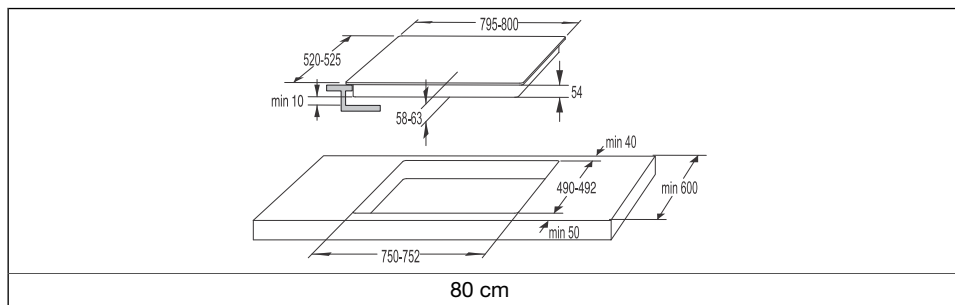
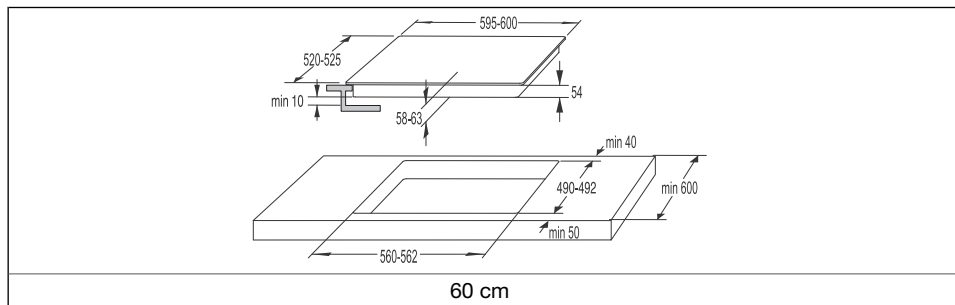
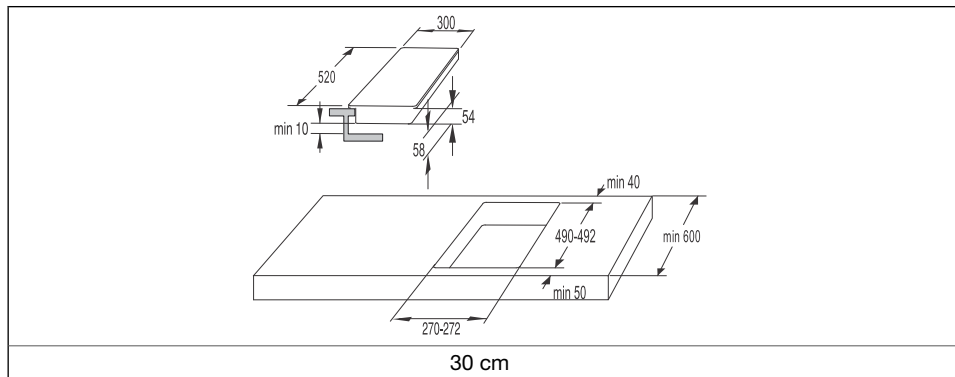

#### **INFORMACIJA!**

Samo stručnom licu dozvoljeno je ugraditi aparat kuhinjski element i priključiti ga na električni napon.

## Postupak ugradnje

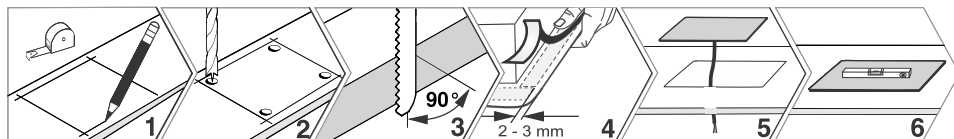

- Izrezane površine odgovarajuće zaštitite.
- Indukcionu ploču za kuvanje priključite na električnu mrežu (vidi uputstvo za priključivanje indukcionne ploče za kuvanje na električnu mrežu).
- Postavite indukcionu ploču u izrezan otvor.
- Furnir, odnosno obloge ugradnog kuhinjskog elementa u koji će biti ugrađena ploča moraju biti obrađene lepolim otpornim na toplotu (100 °C), inače se zbog slabije temperaturne otpornosti radna ploča može deformisati ili promeniti boju.
- Korišćenje drvenih lajsni na kuhinjskim radnim pločama iza indukcionne ploče za kuvanje je dozvoljeno samo kada zazor između lajsni i ploče za kuvanje nije manji od naznačenog u planovima za ugradnju.



### INFORMACIJA!

Kuhinjska radna ploča mora da bude u potpunosti ravna.

	<ul style="list-style-type: none"> <li>• Indukciona ploča je pogodna za ugradnju u radnu ploču iznad kuhinjskog elementa minimalne širine 600 mm.</li> <li>• Kuhinjski element koji se nalazi iznad indukcionne ploče treba da bude dovoljno visoko da ne ometa proces rada.</li> <li>• Vertikalno rastojanje između indukcionne ploče i kuhinjske nape mora biti najmanje rastojanje navedeno u uputstvu za ugradnju kuhinjske nape i ne manje od 500 mm.</li> <li>• Rastojanje između ivice indukcionne ploče za kuvanje i susjednog kuhinjskog elementa ne sme biti manje od 40 mm.</li> <li>• Minimalni razmak između indukcionne ploče za kuvanje i zadnjeg zida prikazan je na dijagramu za ugradnju.</li> </ul>
--	------------------------------------------------------------------------------------------------------------------------------------------------------------------------------------------------------------------------------------------------------------------------------------------------------------------------------------------------------------------------------------------------------------------------------------------------------------------------------------------------------------------------------------------------------------------------------------------------------------------------------------------------------------------------------------------------------------------------

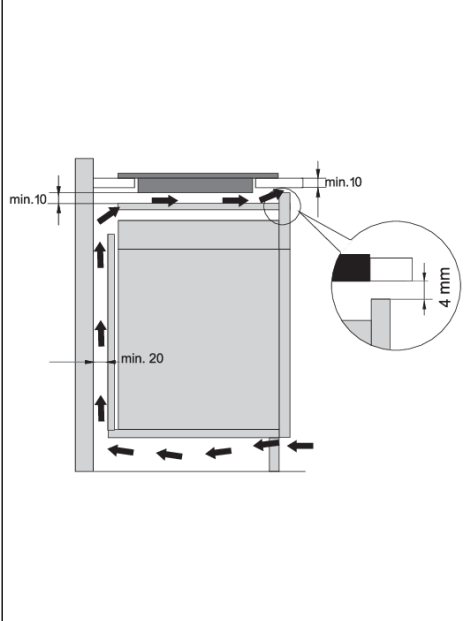

## Donji element sa fiokom

	<ul style="list-style-type: none"><li>• Na zadnjoj strani elementa mora biti otvor visine ne manje od 140 mm duž cele širine elementa. Osim toga, na prednjoj strani, duž cele širine elementa, treba da postoji otvor od najmanje 4 mm.</li><li>• Vodoravna pregradna ploča treba da bude postavljena ispod indukcione ploče po celoj njenoj dužini. Između donjeg kraja ploče i pregradne ploče treba da bude najmanje 10 mm zazora.</li><li>• Sa zadnje strane treba omogućiti odgovarajuću ventilaciju.</li><li>• Ako ispod kuhinjskog elementa postoji fioka, nemojte skladištiti aluminijumsku foliju ili zapaljive materije ili tečnosti (kao što su sprejevi) u ovoj fioci. Takve supstance držite dalje od ploče za kuvanje. Opasnost od eksplozije!</li></ul>
----------------------------------------------------------------------------------	-------------------------------------------------------------------------------------------------------------------------------------------------------------------------------------------------------------------------------------------------------------------------------------------------------------------------------------------------------------------------------------------------------------------------------------------------------------------------------------------------------------------------------------------------------------------------------------------------------------------------------------------------------------------------------------------------------------------------------------------------------------------------

## Donji element sa rernom

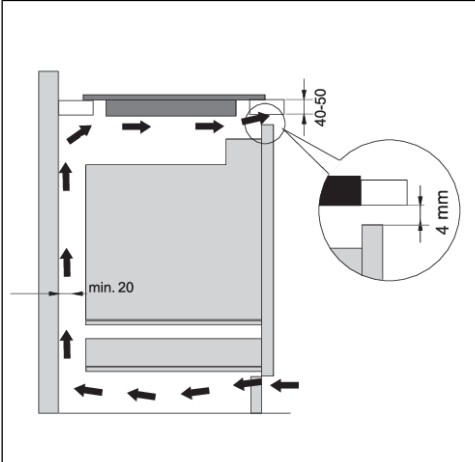
	<ul style="list-style-type: none"><li>• Ugradnja rerne ispod indukcione ploče je moguća za modele rerne sa ventilatorom za hlađenje.</li><li>• Pre ugradnje rerne potrebno je ukloniti zadnji zid kuhinjskog elementa u području otvora za ugradnju.</li><li>• Osim toga, na prednjoj strani, duž cele širine elementa, treba da postoji otvor od najmanje 4 mm.</li><li>• U slučaju ugradnje ostalih aparata ispod indukcijske ploče za kuvanje ne možemo da garantujemo njihov pravilan rad.</li></ul>
-----------------------------------------------------------------------------------	----------------------------------------------------------------------------------------------------------------------------------------------------------------------------------------------------------------------------------------------------------------------------------------------------------------------------------------------------------------------------------------------------------------------------------------------------------------------------------------------------------

### **INFORMACIJA!**

Za normalan rad elektronike na indukcionoj ploči za kuvanje treba obezbediti dovoljno kruženje vazduha.

### 3.1 Ugradnja u ravni sa radnom pločom

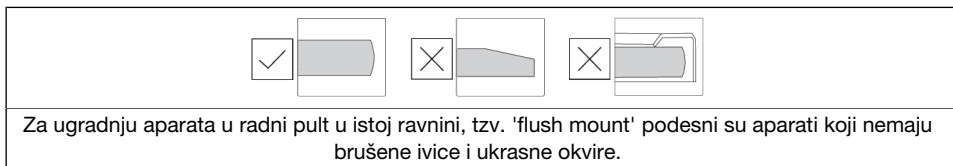
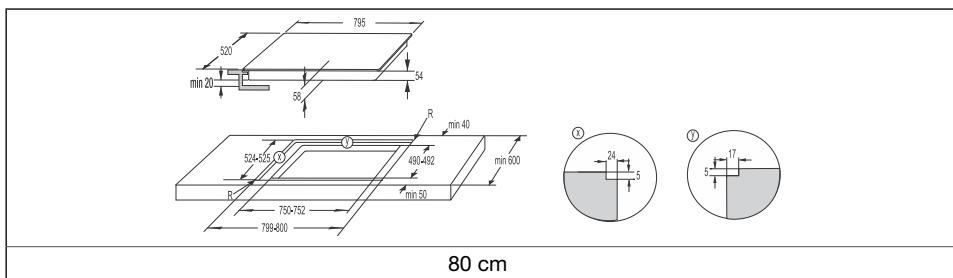
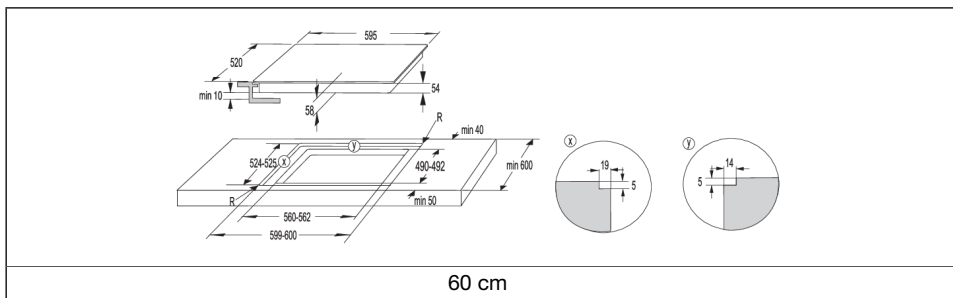
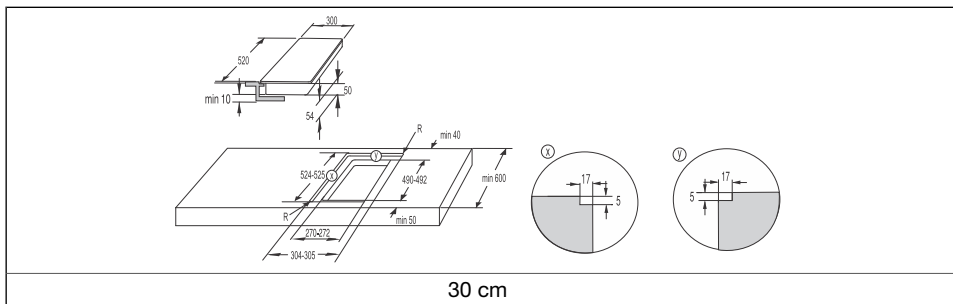

#### Postupak ugradnje

- Uređaj se sme ugraditi samo u radnu površinu otpornu na temperaturu i vodu, kao što je radna površina od prirodnog kamena (mermer, granit) ili punog drveta (ivice duž otvora moraju biti zaptivene).

- Prilikom ugradnje u radnu površinu od keramike, drveta ili stakla, treba koristiti drveni podokvir. Okvir nije isporučen sa uređajem. Uređaj se može ugraditi u radnu površinu od drugih materijala tek nakon što se konsultujete sa proizvođačem radne površine i dobijete njegovo izričito odobrenje.
- Unutrašnja dimenzija osnovne jedinice treba da bude jednaka unutrašnjem otvoru uređaja. To će omogućiti jednostavno uklanjanje uređaja sa radne površine.
- Na donju ivicu stakla aparata zalepite zaptivnu traku.

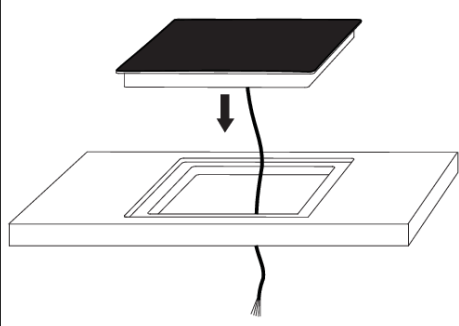
	1. Prvo provucite kabl za napajanje kroz otvor.
	2. Postavite uređaj preko sredine otvora.
	3. Priključite uređaj na električnu mrežu.
	4. Testirajte rad uređaja.
	5. Zaptijte otvor između uređaja i radne površine pomoću silikonskog zaptivača. Silikonski zaptivač koji se koristi za zaptivanje uređaja mora biti otporan na temperaturu (na najmanje 160 °C).
	6. Zagladite silikonsku zaptivnu masu pomoću odgovarajućeg alata. Ne uključujte uređaj dok se silikonska zaptivna masa potpuno ne osuši.

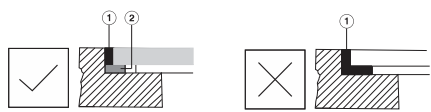
<p>1. Silikonski zaptivač</p> <p>2. Zaptivna traka</p>

## Pult od prirodnog kamena

### ⚠ UPOZORENJE!

Kod radnih pultova od prirodnog kamena budite naročito oprezni na mere za ugradnju. Za izbor silikonskog kita posavetujte se s proizvođačem koji će vam pravilno savetovati obzirom na materijal od kog je pult izrađen. Korišćenje neprikladnih silikonskih kitova može uzrokovati trajne promene boje na delovima.

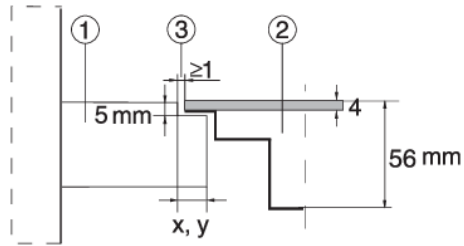
	<p>1. Radna površina</p> <p>2. Uređaj</p> <p>3. Otvor</p>
<p>Veličina otvora prilagođava se obzirom na tolerancije staklokeramičke ploče i izreza u pultu (min 2 mm).</p>	

## Keramički, drveni, ili stakleni pult

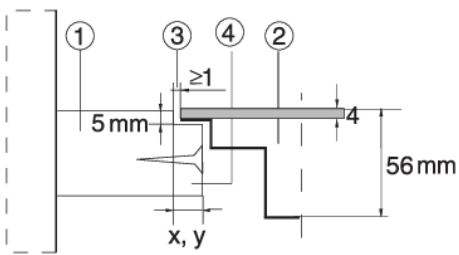
	<ol style="list-style-type: none"><li>1. Radna površina</li><li>2. Uređaj</li><li>3. Otvor</li><li>4. Drveni okvir debljine 16 mm.</li></ol>
<p>S obzirom na toleranciju između staklokeramičke ploče uređaja i otvora u radnoj površini, otvor je moguće podešavati (min. 2 mm). Postavite drveni okvir 5 mm ispod gornje ivice radne površine (pogledajte sliku).</p>	

## Kod izreza treba uzeti u obzir radijuse ivica stakla (R10, R2).

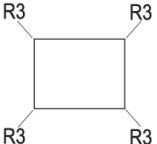
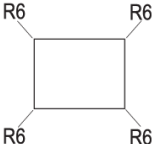
STAKLO	IZREZ
	

## Uklanjanje ugrađenog uređaja

Isključite indukcionu ploču iz električne mreže. Koristite odgovarajući alat za uklanjanje silikonske zaptivke sa perimetra. Uklonite indukcionu ploču povlačeći sa donje strane prema gore.



### UPOZORENJE!

Nemojte pokušavati vaditi aparat sa gornje strane pulta!



### UPOZORENJE!

Servisno odeljenje je odgovorno samo za popravku i servisiranje indukcione ploče za kuvanje. Obratite se svom specijalizovanom prodavcu kuhinjske opreme u vezi sa ponovnom ugradnjom indukcione ploče.



### UPOZORENJE!

Ako je rena ugrađena ispod indukcione ploče, debljina radne površine treba da bude najmanje 45 mm.

## 3.2 Postavljanje penaste zaptivke

Pre ugradnje indukcijske ploče u kuhinjsku radnu površinu postavite isporučenu penastu zaptivku na donju stranu ploče za kuvanje. Pojedini uređaji se isporučuju sa fabrički postavljenom zaptivkom!

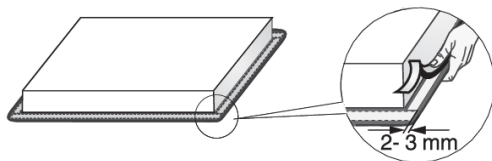

1. Uklonite zaštitnu foliju sa zaptivke.
2. Pričvrstite je na donju stranu staklene površine, 2–3 mm od ivice, duž celog perimetra staklene ploče.
3. Zaptivka se ne može preklapati u uglovima.
4. Prilikom postavljanja zaptivke pobrinite se da nije oštećena ili u kontaktu sa bilo kakvim oštrim predmetima.



### UPOZORENJE!

Ugradnja aparata bez zaptivača nije dozvoljena!

## 4. Povezivanje indukcijske ploče za kuvanje na električnu mrežu

- Zaštita mrežnog napajanja mora da bude usklađena sa odgovarajućim pravilnicima.
- Pre priključenja proverite dali napon naveden na natpisnoj pločici odgovara naponu vaše kućne instalacije.
- Neophodan je uređaj za isključivanje u okviru električne instalacije koji je sposoban da isključi sve polove uređaja sa mrežnog napajanja sa minimalnim razmakom od 3 mm između otvorenih kontakata. Pogodni uređaji su osigurači, zaštitni prekidači i sl.
- Povezivanje treba da bude podešeno u skladu sa strujom i osiguračima.
- Delovi pod naponom i izolovani delovi nakon ugradnje treba da budu zaštićeni pred mogućnošću dodira.



### UPOZORENJE!

Priključenje sme izvršiti isključivo ovlašćeni stručnjak. Zbog neispravnog priključenja određeni delovi aparata mogu da se unište. U tom slučaju gubite pravo na garanciju! Pre svakog zahvata uvijek prekinite dovod električne energije u aparat.

### 4.1 Priključni kabl

(uređaj bez kabla za napajanje)

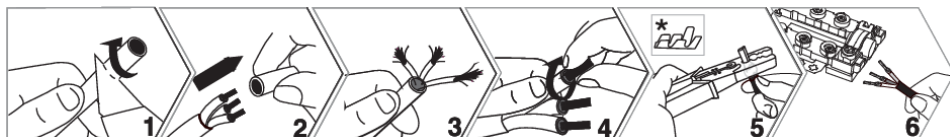

\* Kablovski završeci nisu priloženi



## INFORMACIJA!

Preporučujemo korišćenje kablovskih završetaka.

- Sledeće je moguće koristiti za povezivanje: PVC izolovani priključni kablovi tipa H05V2V2-F sa žuto-zelenim zaštitnim vodičem, ili neki drugi jednako vredni ili bolji kablovi.
- Spoljni prečnik kabla treba da bude najmanje 8,0 mm.
- Priključni kabl treba da bude sproveden kroz napravu za rasterećenje koja štiti kabl od izvlačenja.

## 4.2 Priključenje uređaja

Povezivanje uređaja od 60 cm, 80 cm

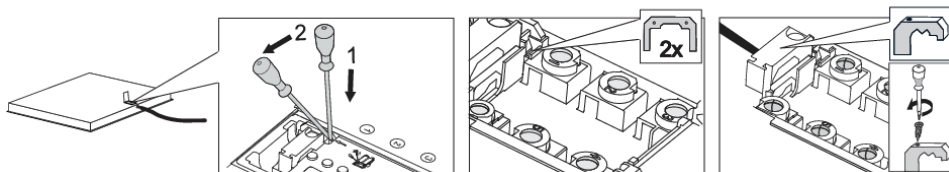

1. Otvorite poklopac priključne kutije.
2. Povežite žice u skladu sa tipom uređaja. Umeci za spajanje se nalaze na priključku.
3. Provcite kabl za napajanje kroz navlaku (spojnicu) koja štiti kabl od nehotičnog izvlačenja.

### Dijagram povezivanja

<p>220-240V ~ / 50-60Hz</p>	<p><b>Jednofazni priključak (32 A)</b></p> <ul style="list-style-type: none"> <li>• Jednofazni priključak (1 N, 220–240 V~ /50–60 Hz): <ul style="list-style-type: none"> <li>- Napon između linijskog i neutralnog provodnika je 220–240 V~. Ugradite vezni most između priključaka 1 i 2, kao i između priključaka 4 i 5.</li> <li>- Kolo treba da bude opremljeno osiguračem od najmanje 32 A. Površina poprečnog preseka jezgra kabla za napajanje treba da bude najmanje 4 mm<sup>2</sup>.</li> </ul> </li> </ul>
<p>380-415V 2N ~ / 50-60Hz</p>	<p><b>2-fazni priključak (16 A)</b></p> <ul style="list-style-type: none"> <li>• 2 faze, 1 neutralni provodnik (2 1N, 380–415 V~ /50–60 Hz): <ul style="list-style-type: none"> <li>- Napon između linijskog i neutralnog provodnika je 220–240 V~.; napon između vodova je 380–415 V~. Ugradite vezni most između priključaka 4 i 5. Kolo treba da bude opremljeno sa najmanje dva osigurača od najmanje 16 A svaki. Površina poprečnog preseka jezgra kabla za napajanje treba da bude najmanje 1,5 mm<sup>2</sup>.</li> </ul> </li> </ul>
<p>220-240V 2 2N ~ / 50-60Hz</p>	<ul style="list-style-type: none"> <li>• 2 faze, 2 neutralna provodnika 2 2N, 220–240 V 2 2N ~ /50–60Hz): <ul style="list-style-type: none"> <li>- Napon među fazama i neutralnim vodičem je 220-240 V~.</li> <li>- Kolo treba da bude opremljeno sa najmanje dva osigurača od najmanje 16 A svaki. Površina poprečnog preseka jezgra kabla za napajanje treba da bude najmanje 1,5 mm<sup>2</sup>.</li> </ul> </li> </ul> <p><b>samo za NL!</b></p>

## Povezivanje kabla za napajanje na električnu instalaciju

(uređaj sa kablom za napajanje)

- Ploča za kuvanje mora da bude direktno spojena žicom na električnu mrežu.
- Uređaji za isključenje iz električne mreže moraju da budu u skladu sa relevantnim propisima.
- Ne produžujte kabl za napajanje i ne provlačite ga preko oštih ivica.
- Ako je uređaj instaliran iznad rerne, vodite računa da kabl za napajanje nikada nije u kontaktu s vrućim delovima rerne.

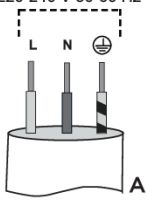
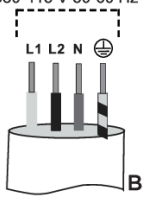
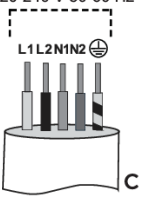
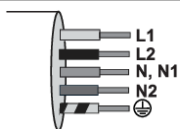
Jednofazni priključak	Dvofazni priključak		
<p>1 x 32 A 220-240 V 50-60 Hz</p>  <p>A</p>	<p>2N 2 x 16 A 380-415 V 50-60 Hz</p>  <p>B</p>	<p>2 2N 2 x 16 A 220-240 V 50-60 Hz</p>  <p>C</p>	<p>L, L1 = braon L2 = crna N, N1 = siva ⊕ = žuta i zelena</p> 

Jednofazni priključak	Dvofazni priključak	
<p>Spojite ploču kao što je prikazano na dijagramu A. Ako vaše napajanje ne dozvoljava 32 A osigurač, napajanje uređaja treba smanjiti ili ograničiti u skladu sa tim.</p>	<p>Ako vaša električna mreža ima 2 linijska provodnika i 1 neutralni provodnik, priključite uređaj kao što je prikazano na dijagramu B.</p>	<p>Ako vaša električna mreža ima 2 linijska provodnika i 2 neutralna provodnika, priključite uređaj kao što je prikazano na dijagramu C. <b>samo za NL!</b></p>

## Povezivanje uređaja od 30 cm

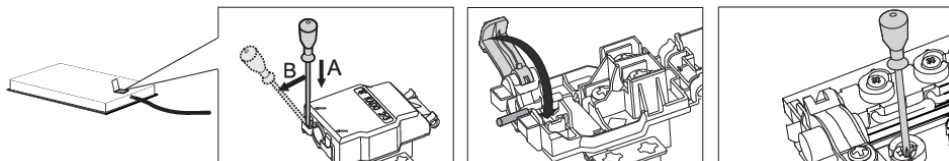

1. Otvorite poklopac priključne kutije.
2. Povežite žice u skladu sa tipom uređaja.
3. Provcite kabl za napajanje kroz navlaku (spojnicu) koja štiti kabl od nehotičnog izvlačenja.

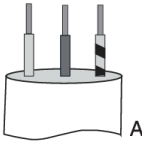
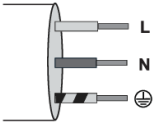
Dijagram povezivanja	Povezivanje kabla za napajanje na električnu instalaciju (uređaj sa kablom za napajanje)	
 <p>220-240V ~ / 50-60Hz</p> <p>PE ⊗ L1 ⊗ N</p> <p>⊕</p>	<p>1 x 16 A</p> <p>220-240 V 50-60 Hz</p>  <p>A</p>	<p>L = braon N = plava</p> <p>⊕ = žuta i zelena</p> 
<p>Kolo treba da bude opremljeno osiguračem od najmanje 16 A. Uređaji širine 30 centimetara (dve ringle) dozvoljavaju samo jednofazni priključak. Površina poprečnog preseka jezgra kabla za napajanje treba da bude najmanje 1,5 mm<sup>2</sup>!</p>	<p><b>Jednofazni priključak</b></p> <p>Povežite uređaj kao što je prikazano na dijagramu A. Ako vaša strujna mreža ne dozvoljava osigurač od 16 A, potrebno je smanjiti ili ograničiti snagu uređaja u skladu s tim. Pogledajte poglavlje Korisnička podešavanja.</p>	



## 5. Opis uređaja



### INFORMACIJA!

Funkcije i oprema uređaja zavise od konkretnog modela uređaja.

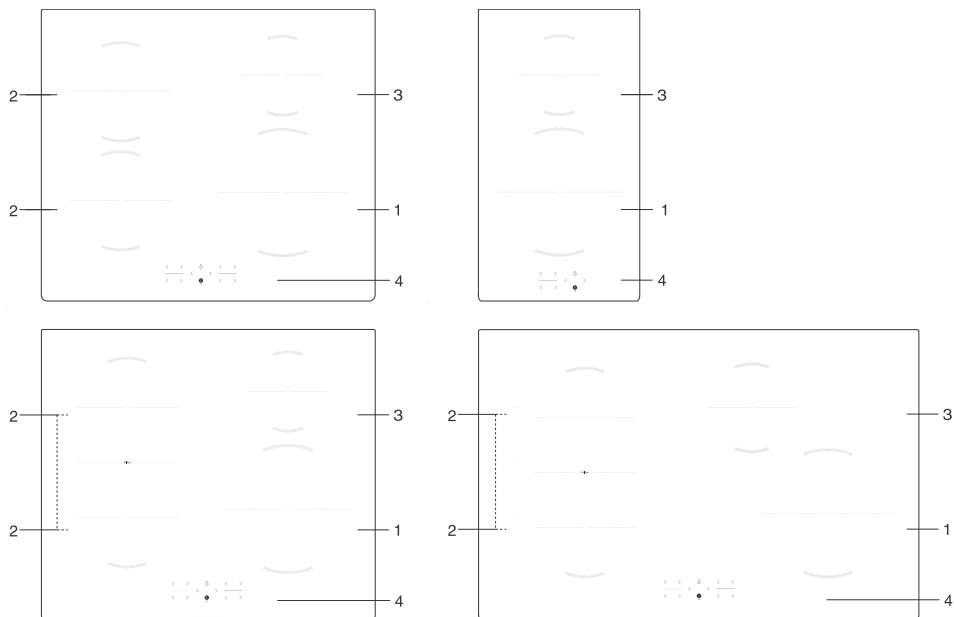

- |                                                    |
|----------------------------------------------------|
| 1. Indukciona zona za kuvanje $\varnothing$ 230 mm |
| 2. Indukciona zona za kuvanje $\varnothing$ 180 mm |
| 3. Indukciona zona za kuvanje $\varnothing$ 145 mm |
| 4. Modul za upravljanje pločom za kuvanje          |

### 5.1 Pre prve upotrebe





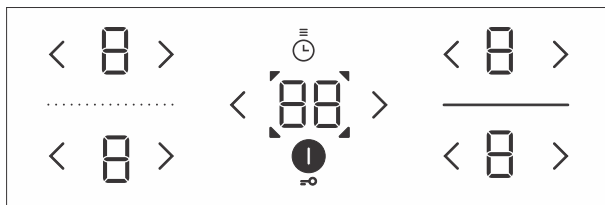

Očistite površinu za kuvanje vlažnom krpom i blagom tečnošću za pranje.

Tokom prve upotrebe može se pojaviti neprijatan miris „ po novom”, koji će vremenom nestati.

## 6. Upravljanje pločom za kuvanje



### 6.1 Kontrolna tabla



	Taster za uključanje/isključenje ugradne ploče za kuvanje	Dodirnite odgovarajući taster da biste uključili ili isključili ploču za kuvanje.
	Zaključavanje/bezbednosna blokada za decu	Zaključava/otključava komande ploče za kuvanje
	Taster za povećavanje snage	Uključuje izabranu zonu za kuvanje ili povećava radnu snagu: <ul style="list-style-type: none"> <li>• dodirnite za uključivanje izabrane zone za kuvanje na nivo snage 9</li> <li>• dodirnite jednom (dodirnite) da biste povećali nivo snage za jedan nivo</li> <li>• dugo pritisnite da biste brže podesili ili povećali nivo snage</li> </ul>
	Taster za smanjivanje snage	Isključite izabranu zonu za kuvanje ili smanjite radnu snagu: <ul style="list-style-type: none"> <li>• dodirnite za uključivanje izabrane zone za kuvanje na nivo snage 4</li> <li>• dodirnite jednom (dodirnite) da biste smanjili nivo snage za jedan nivo</li> <li>• dugo pritisnite da biste brže podesili ili smanjili nivo snage</li> <li>• dugo pritisnite ili pritisnite više puta da biste isključili izabranu zonu za kuvanje</li> </ul>
	Prikaz nivoa snage	Označava trenutno podešavanje nivoa snage za zonu za kuvanje
	Vremenske funkcije	Podešavanje tajmera: <ul style="list-style-type: none"> <li>• tajmer za odbrojavanje (minutni podsetnik) za celu ploču za kuvanje; ne isključuje zonu za kuvanje</li> <li>• tajmer za isključivanje odgovarajućih zona za kuvanje; kada istekne vreme, zona za kuvanje se isključuje</li> </ul>
	Indikator funkcije tajmera	Označava izabranu zonu za kuvanje

## 6.2 Uključivanje indukcijske ploče za kuvanje



1. Dodirnite  za uključivanje indukcijske ploče.
2. Postavite posuđe na izabranu zonu za kuvanje.
3.  se pojavljuje na svim prikazima zona za kuvanje; emituje se kratak zvučni signal.





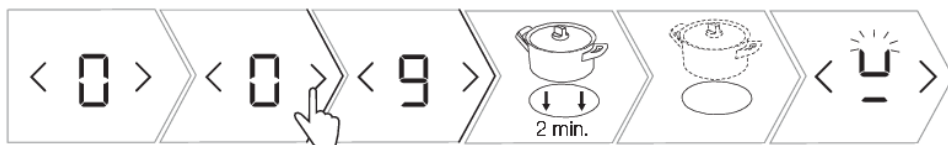

### INFORMACIJA!

Ako u roku 10 sekundi ne uključite nijednu zonu za kuvanje, kompletna ploča za kuvanje će se isključiti.

## 6.3 Uključenje ringle



1. Dodirnite taster  za izabranu zonu za kuvanje. Izabrana prikazna jedinica će treperiti.
2. Koristite taster  ili  za podešavanje nivoa snage za izabranu zonu za kuvanje.
3. Zona za kuvanje ostaje aktivna.
4. Ako ploča za kuvanje ne prepozna posudu na izabranoj zoni za kuvanje, pojavljuje se simbol  . Ako u roku od 2 minuta ne stavite posudu na izabranu zonu za kuvanje, zona za kuvanje će se automatski isključiti.



### INFORMACIJA!

Tokom rada, nivo snage za izabranu zonu za kuvanje može se podesiti pomoću tastera  ili  .

## 6.4 Povezane ringle

(ovisno o modelu)

- Kod određenih modela možete obe ringle za kuvanje sa leve strane da udružite u jednu veliku povezanu ringlu. Ovo vam omogućava da na tu ringlu stavite npr. veliku ovalnu šerpu ili grill ploču. Šerpa treba da bude dovoljno velika da pokrije centar gornje i donje ringle.
- Maksimalna veličina tepsije: 40 x 25 cm. Za ravnomernu raspodjelu toplote preporučujemo tepsiju sa što debljim dnom. Tepsija se tokom zagrevanja jače ugrije, zato dobro pazite na zaštitu ruku od opekotina.
- Kod stavljanja tepsije na ploču pazite da njome ne prekrijete modul za upravljanje.

## **INFORMACIJA!**

Posuda mora uvek da pokriva centralni deo ringle za kuvanje!

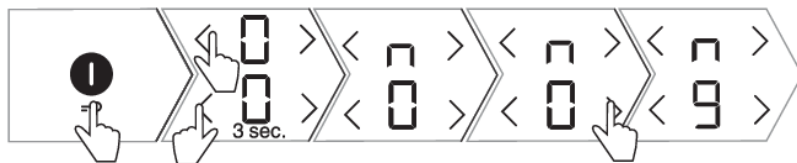

- |                                                                                                                                                         |
|---------------------------------------------------------------------------------------------------------------------------------------------------------|
| 1. Uključite indukcionu ploču.                                                                                                                          |
| 2. Istovremeno dodirnite < i > i držite 3 sekunde. Znak □ će se pojaviti na ekranu za zadnje polje kako bi naznačio da su dve zone za kuvanje povezane. |
| 3. Podesite željenu snagu kuvanja za povezane zone za kuvanje.                                                                                          |
| 4. Podesite nivo snage kombinovane zone za kuvanje na "0". Znak □ će nestati i zagrevanje će biti isključeno.                                           |
| 5. Obe zone za kuvanje će raditi nezavisno.                                                                                                             |

## **6.5 Automatika za brzo zagrevanje**

Sva ringle za kuvanje imaju poseban mehanizam, zbog kog ringla na početku kuvanja radi punom snagom, bez obzira na stvarno izabran stepen snage. Nakon određenog vremena snaga ringle prebaci se nazad na prethodno podešenu vrednost. Automatsko kuvanje može da se uključi na svakoj pojedinoj ringli, za sve stepenove snage kuvanja, izuzev za 9 i P.

## **INFORMACIJA!**

Funkcija automatskog brzog zagrevanja primerena je za jela koja prvo treba zagrejeti na maksimalnoj snazi, a zatim kuvati duže vreme na nižem nivou snage bez potrebe za stalnim nadzorom.

Automatsko brzo zagrevanje nije primereno za jela koja se prže, pohuju ili dinstaju i zbog toga treba češće da se okreću, zalivaju ili mešaju, kao ni za jela koja treba da ključaju duže vreme u ekspres loncu.

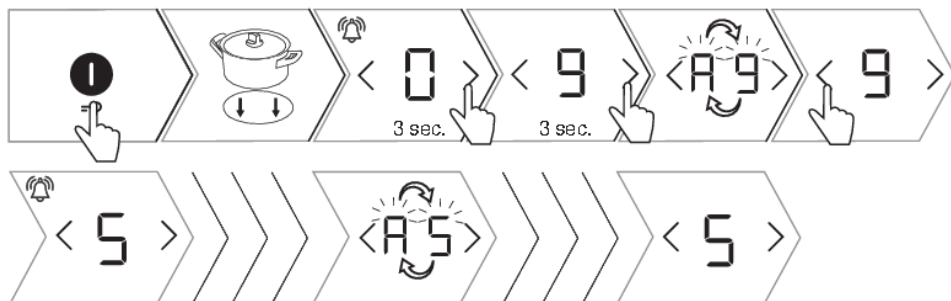

- |                                                  |
|--------------------------------------------------|
| 1. Uključite indukcionu ploču.                   |
| 2. Postavite posuđe na izabranu zonu za kuvanje. |

Nastavak tabele sa prethodne stranice

3. Pritisnite taster  $\triangleright$  i držite ga oko 3 sekunde dok ne čujete kratak zvučni signal.  $\mathbb{P}$  i  $\mathbb{9}$  će trepereti naizmenično na ekranu.
4. Pritisnite  $\triangleleft$  ili  $\triangleright$  da biste podesili konačni nivo snage za funkciju automatskog brzog zagrevanja. Pet sekundi nakon što ste izabrali nivo snage, funkcija se potvrđuje kratkim zvučnim signalom. Ako podesite konačni nivo snage na  $\mathbb{9}$  ili  $\mathbb{P}$ , funkcija je onemogućena.
5.  $\mathbb{P}$  i izabrani nivo snage će se menjati na prikazu nivoa snage.
6. Kada istekne vreme automatskog brzog zagrevanja, zona za kuvanje se automatski prebacuje na izabrani nivo koji će se zatim neprekidno prikazivati.
7. Da biste isključili funkciju automatskog brzog zagrevanja, istovremeno pritisnite  $\triangleleft$  i  $\triangleright$  ili ako smanjite ili povećate nivo snage na izabranoj zoni za kuvanje. Zatim možete podesiti novi nivo snage.

## Tabela automatskog kuvanja

Izabrana snaga	1	2	3	4	5	6	7	8
Vreme jačeg zagrevanja (u sekundama)	40	70	120	180	260	430	120	195

## 6.6 Naročito pojačana snaga rada - Power Boost

(ovisno o modelu)

Za ubrzano kuvanje možete na ringlama dodatno da uključite funkciju za intenzivnu, odnosno pojačanu snagu rada. Tako ćete dodatnom snagom ringle moći brzo da ugrejete veće količine hrane. Dodatna snaga rada je aktivna najviše 10 minuta, nakon čega se nivo snage automatski smanjuje na stepen 9. Ako ploča za kuvanje nije prevruća, možete nakon automatskog isključenja ponovo da je aktivirate u trajanju od 10 minuta. Zbog opasnosti od pregrevanja elektronika može da isključi funkciju Power Boost prevremeno i nivo snage smanji na stepen 9.

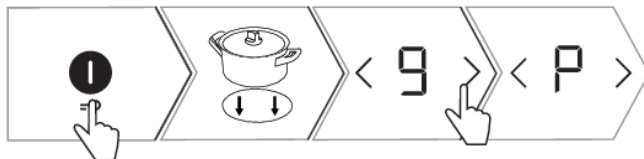

1. Uključite indukcionu ploču.
2. Postavite posuđe na izabranu zonu za kuvanje.
3. Podesite nivo snage na  $\mathbb{9}$ , zatim pritisnite taster  $\triangleright$ .
4.  $\mathbb{P}$  će se prikazati na ekranu. Funkcija je aktivirana.
5. Pritisnite  $\triangleleft$  za deaktiviranje funkcije. Pojačavanje snage će biti deaktivirano, a radna snaga će se vratiti na nivo  $\mathbb{9}$ .
6. Pritisnite  $\triangleleft$  više puta da biste smanjili snagu na željeni nivo.





## 6.7 BEZBEDNOSNA BLOKADA ZA DECU / ZAKLJUČAVANJE

Kontrole indukcione ploče mogu se zaključati kako bi se sprečilo nehotično uključivanje ploče za kuvanje.

### **INFORMACIJA!**

Ploča za kuvanje mora da bude isključena, odnosno treba da je u stanju pripremljenosti.



- |                                                                                                                                                                                                                                                                           |
|---------------------------------------------------------------------------------------------------------------------------------------------------------------------------------------------------------------------------------------------------------------------------|
| 1. Dodirnite taster  i držite ga 3 sekunde.  će se pojaviti na prikazima stepena snage zone za kuvanje. |
| 2.  će se pojaviti na prikazu funkcije tajmera.                                                                                                                                          |
| 3. Indukciona ploča je zaključana.                                                                                                                                                                                                                                        |
| 4. Nakon 5 sekundi, indukciona ploča za kuvanje će se automatski isključiti u režim pripravnosti.                                                                                                                                                                         |
| 5. Dodirnite taster  i držite ga 3 sekunde. Ploča za kuvanje je sada otključana.                                                                                                         |

### **INFORMACIJA!**

Napomena: Ako je funkcija bezbednosna blokada za decu/zaključavanje aktivirana u režimu korisničkih podešavanja (pogledajte poglavlje Režim korisničkih podešavanja, parametar , onda će se ploča za kuvanje automatski zaključati svaki put kada je isključena.

### **INFORMACIJA!**

Bezbednosnu blokadu za decu aktivirajte pre početka čišćenja, čime ćete sprečiti nehotično uključivanje indukcionih ploča za kuvanje.

## 6.8 Vremenske funkcije

Ova funkcija omogućuje dva načina primene:

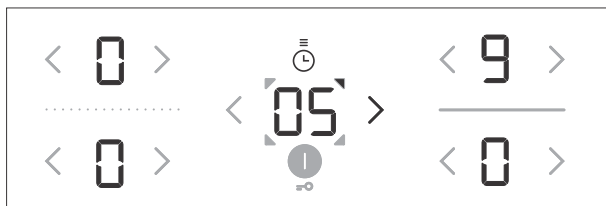



1. Funkcija **tajmera za odbrojavanje** (minutni podsetnik) primenjuje se na celu indukcionu ploču. Pomoću ove funkcije ploča za kuvanje se oglašava samo kada istekne podešeno vreme.

2. **Programski tajmer** primenjuje se na izabranu zonu za kuvanje. Za svaku zonu za kuvanje može se podesiti poseban tajmer. Kada podešeno vreme istekne, zona za kuvanje se automatski isključuje.

## 1 Tajmer za odbrojavanje

Tajmer za odbrojavanje (minutni podsetnik) radi nezavisno i nije povezan sa radom bilo koje zone za kuvanje. Kada je podešen tajmer za odbrojavanje, on će nastaviti da odbrojava vreme čak i ako isključite indukcionu ploču za kuvanje. Minutni podsetnik se može isključiti samo kada je indukciona ploča za kuvanje uključena.

1. Dodirnite taster  za aktiviranje tajmera.  će se pojaviti na prikazu funkcije tajmera.

2. Dodirnite < ili > za podešavanje vremena u opsegu od 1 do 99 minuta. Dodirnite taster < za prikaz unapred podešenog vremena od 90 minuta.

3. Kada podešeno vreme istekne, oglašava se alarm.

4. Pritisnite bilo koji taster da biste potvrdili i isključili alarm.

5. Tajmer za odbrojavanje (minutni podsetnik) ostaje aktivan čak i kada je ploča za kuvanje isključena.

6. Tokom poslednjeg minuta odbrojavanja, preostalo vreme se prikazuje u sekundama.

## 2 PROGRAMSKI SAT



Programski tajmer se može koristiti za podešavanje radnog vremena za zone za kuvanje na kojima je već podešen nivo snage.

### INFORMACIJA!

Programski tajmer isključivanja može se podesiti nezavisno za sve zone za kuvanje.

Programski tajmer može se podesiti samo za aktivnu zonu za kuvanje.





1. Dodirnite taster  za aktiviranje tajmera.  će se pojaviti na prikazu funkcije tajmera.

2. Dodirnite taster  ponovo i  će početi da treperi, što ukazuje na jednu ili više izabranih zona za kuvanje.

3. Dodirnite < ili > za podešavanje vremena u opsegu od 1 do 99 minuta. Odbrojavanje počinje.

4. Nakon isteka podešenog vremena, aktiviraće se zvučni signal i zona za kuvanje će biti isključena. Vrednost  treperi na ekranu.

5. Isključite alarm dodirom na bilo koji taster; alternativno, automatski će se isključiti nakon određenog vremenskog perioda.

6. Da biste izbrisali podešeno vreme, izaberite prikaz tajmera pritiskom na . Pojaviće se podešeno vreme,  i  će treperiti. Dodirnite taster < više puta da podesite vrednost na  ili istovremeno pritisnite < i > kako biste odmah resetovali/izbrisali podešeno vreme.



## INFORMACIJA!

Vreme kuvanja možete menjati u bilo kom momentu tokom rada aparata.

## 6.9 Indikator preostale toplote

Indukciona ploča za kuvanje je takođe opremljena prikazom preostale toplote, **H**. Zona za kuvanje se ne zagreva direktno, već samo indirektno toplotom koju posuda emituje nazad. Dokle god znak **H** svetli nakon isključivanja ploče za kuvanje, u zoni za kuvanje postoji preostala toplota koja se može koristiti za održavanje toplote hrane ili za odmrzavanje. Kada znak **H** nestane, zona za kuvanje može i dalje biti vruća.



### UPOZORENJE!

Budite oprezni, jer postoji opasnost od opekotinal!

## 6.10 Ograničenje trajanja rada

Iz bezbednosnih razloga, vreme kuvanja za svaku zonu za kuvanje na indukcionoj ploči je ograničeno na maksimalno trajanje.

Maksimalno vreme kuvanja zavisi od najskorije podešenog nivoa snage. Ako se nivo snage ne promeni duže vreme, zona za kuvanje će se automatski isključiti nakon dostizanja maksimalnog trajanja kuvanja (pogledajte tabelu u nastavku).

Nivo snage kuvanja	1	2	3	4	5	6	7	8	9	P*
Maksimalno vreme rada (h)	8	8	6	6	4	4	2	2	1,5	1,5

\* Nakon isteka 10 minuta stepen snage automatski se smanjuje na 9, a zatim se nakon 1,5 sati ringla isključuje.

## 6.11 Zaštita od pregrevanja

Indukciona ploča za kuvanje je opremljena ventilatorom za hlađenje koji hladi elektronske komponente tokom kuvanja. Ventilator može da radi neko vreme čak i nakon završetka procesa kuvanja. Ploča za kuvanje je takođe opremljena zaštitom od pregrevanja koja štiti elektroniku od oštećenja. Zaštita radi na nekoliko nivoa. Kada temperatura zone za kuvanje postane veoma visoka, snaga kuvanja se automatski smanjuje. Ako to nije dovoljno, snaga zone za kuvanje nastavlja da se smanjuje ili bezbednosni mehanizam potpuno isključuje zonu za kuvanje. Kada se indukciona ploča ohladi, njena ukupna snaga je ponovo dostupna.

## 6.12 Automatsko isključenje

Ako se tasteri aktiviraju predugo tokom kuvanja (npr. zbog prolivene tečnosti ili predmeta postavljenog preko senzora tastera), sve zone za kuvanje će se automatski isključiti nakon 10 sekundi.

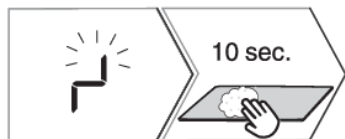







1.  treperi na prikaznoj jedinici.

2. Uklonite predmet ili obrišite prolivenu tečnost sa senzora tastera u roku od 5 sekundi kako biste zadržali podešavanja nivoa snage. Ako ne uklonite predmet ili ne obrišete prosutu tečnost za 10 sekundi, indukciona ploča će se automatski isključiti.

## 6.13 Isključivanje zone za kuvanje

Da biste isključili zonu za kuvanje, pritisnite taster  kako biste podesili vrednost na . Da biste brzo isključili zonu za kuvanje, istovremeno pritisnite i zadržite  ili . Začuje se kratak zvučni signal i  će se pojaviti na prikaznoj jedinici.



### INFORMACIJA!

Ako je nivo snage svih zona za kuvanje podešen na , ploča za kuvanje će se automatski isključiti nakon 10 sekundi.

## 6.14 Isključenje kompletne ploče za kuvanje

Ploča za kuvanje se može isključiti u bilo kom trenutku pritiskom na  .

# 7. Korisnikove regulacije

## Podešavanje parametara za zvučne signale, automatiku, i za zaključavanje

Možete podesiti jačinu zvučnog signala, trajanje zvučnog alarma, ukupnu maksimalnu snagu uređaja i postavke automatskog zaključavanja na uređaju.



**Uo:** Jačina zvučnog signala i alarma (glasnoća)

**So:** Trajanje zvučnog alarma

**Lo:** Automatsko zaključavanje

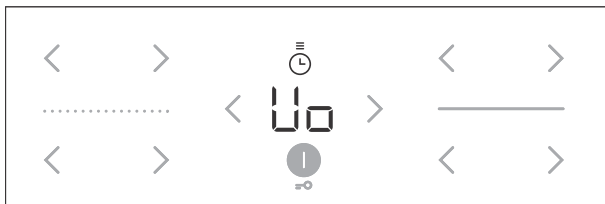
**Po:** Ukupna maksimalna snaga



1. Da biste aktivirali meni podešavanja parametara, pritisnite i držite taster  3 sekunde dok je uređaj isključen.
2. Prvi parametar <b>Uo</b> će se pojaviti na prikazu tajmera, ukazujući na jačinu zvuka (glasnoću) zvučnih signala.
3. Pritisnite tastere za podešavanje tajmera <b>&lt;</b> ili <b>&gt;</b> za podešavanje postavki.
4. Parametri su takođe podešeni za donju levu zonu za kuvanje.
5. Trenutno podešena vrednost parametra će se pojaviti na prikazima nivoa snage zone za kuvanje na levoj strani. Vrednost se može podesiti pritiskom na <b>&lt;</b> ili <b>&gt;</b> za zonu za kuvanje.
6. Svi parametri se mogu potvrditi i sačuvati pritiskom i držanjem tastera  2 sekunde.
7. Emituje se kratak zvučni signal.
8. Ako ne želite da sačuvate nova podešavanja parametara, zatvorite režim korisničkih podešavanja pritiskom na taster  ; alternativno, režim korisničkih podešavanja će se automatski zatvoriti nakon 2 minuta.

### Jačina tona alarma i zvučnog signala „Uo“

	Možete podesiti naredne vrednosti:
	<b>0</b> na indikatoru = isključenje (ne važi za alarm i za zvuk koji signalizuje grešku)
	<b>1</b> na indikatoru = minimalna jačina tona
	<b>2</b> na indikatoru = srednja jačina tona
	<b>3</b> na indikatoru = maksimalna jačina tona (dodeljeno)
Kod svake promene začuje se kratak zvučni signal s novo podešenom jačinom tona.	

## Trajanje zvučnog alarma „So“

	Možete podesiti naredne vrednosti:
	<b>0,5</b> na prikazu = 5 sekundi
	<b>1</b> na indikatoru = 1 minut
	<b>2</b> na indikatoru = 2 minuta (dodeljeno)

## Bezbednosna blokada za decu „Lo“

	Ako u načinu za korisnikove regulacije aktivirate funkciju automatskog zaključavanja, ugradna ploča zaključaće se automatski kod svakog isključenja.
	<b>0</b> na indikatoru = isključeno (dodeljeno)
	<b>1</b> na indikatoru = uključeno

## Fleksibilno upravljanje

(ovisno o modelu)

Indukciona ploča vam omogućava da prilagodite potrošnju energije za optimalan rad i odlično iskustvo kuvanja. To znači da možete kontrolisati distribuciju radne snage preko odgovarajućih zona za kuvanje.

## Ukupna maksimalna snaga „Po“

Ovom meniju možete pristupiti samo u roku od prva 2 minuta nakon što je ploča priključena na električnu mrežu.

Ne možete da podesite druga podešavanja u ovom periodu.

	Sledeća podešavanja maksimalne snage su moguća u zavisnosti od električne instalacije u vašem domu:
	<b>7,2</b> na prikaznoj jedinici = 7,2 kW = 2 x 16 A
	<b>6,0</b> na prikaznoj jedinici = 6,0 kW = 2 x 16 A
	<b>3,6</b> na ekranu = 3,6 kW = 1 x 16 A
	<b>2,8</b> na ekranu = 2,8 kW = 1 x 13 A
	<b>2,3</b> na ekranu = 2,3 kW = 1 x 10 A

## INFORMACIJA!

U slučaju ograničenja snage može doći i do ograničenja podešavanja i snage kuvanja. Aparat ima ugrađen sistem upravljanja energijom koji brine za to da je uticaj smanjene snage što manji.

## 8. Saveti i trikovi

### 8.1 Površina za kuvanje

- Ploča je otporna na temperaturne promene.
- Ukoliko površinu ploče za kuvanje koristite kao površinu za odlaganje, može doći do oštećenja ili ogrebotina.
- Nemojte upotrebljavati puknutu ili polomljenu staklokeramičku ploču. Pad predmeta s oštrim ivicama na ploču može uzrokovati lomljenje ploče. Posledice mogu da budu vidljive odmah ili tek nakon nekog vremena.
- Ukoliko se pojavi bilo kakva vidljiva pukotina, smesta iskopčajte dovod električne energije u aparat.
- Pazite da ringle na ugradnoj ploči kao i dno posude uvek budu čisti i suvi, jer je time omogućeno dobro provođenje toplote, i površina za kuvanje neće se oštetiti. Na ringlu nemojte nikada stavljati praznu posudu.
- Ne stavljajte prazno posuđe na zonu za kuvanje, jer to može dovesti do oštećenja.



#### UPOZORENJE!

Ako se na vruću staklenu keramiku prospe šećer ili pokipe jako slatko jelo, odmah obrišite ploču odnosno odstranite šećer strugaljkom, bez obzira što je grejna zona (ringla) još vruća. Time ćete sprečiti eventualna oštećenja staklokeramičke površine.

Još vruću staklokeramičku površinu nikad nemojte čistiti sredstvima za čišćenje jer može doći do oštećenja.

### 8.2 Funkcionisanje indukcionih ringla za kuvanje

Kuvanje na indukcionoj ploči se razlikuje od kuvanja na tradicionalnim uređajima. Indukciona ploča koristi magnetno polje za generisanje toplote i kuvanje. To znači da se ne mogu koristiti sve vrste posuda na indukcionoj ploči za kuvanje.

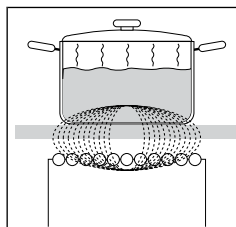

Ploča za kuvanje opremljena je visoko efikasnim indukcionim ringlama za kuvanje. Toplota nastaje neposredno na dnu posude, gde je i najpotrebnija, bez bilo kakvih gubitaka preko staklene keramičke površine. Tako je potrošnja energije osetno manja nego kod običnih grejača, koji deluju na principu sevanja.

Staklokeramička zona za kuvanje se ne zagreva direktno, već samo indirektno toplotom koju posuda emituje nazad. Nakon što je zona za kuvanje isključena, ova preostala toplota je označena oznakom **H**.

Kod indukcionih ringla za kuvanje zagrevanje je omogućeno putem indukcionih bobina (navoja), ugrađenih ispod staklokeramičke površine. Bobina uspostavlja magnetsko polje, zbog čega u dnu šerpe (koja može da se magnetizuje) nastaju strujni krugovi, koji je zagrevaju.

Indukciona ringla za kuvanje radiće besprekorno samo ako koristite odgovarajuće sudove.

## 8.3 Sudovi za indukciju

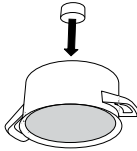
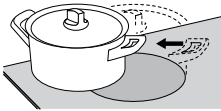
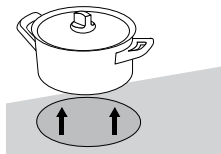
	<p>Pokus magnetom: Manjim magnetom možete proveriti je li dno šerpe, odnosno tave moguće magnetizovati. Koristite samo sudove na kojima magnet ostane zalepljen na dnu.</p>
	<p>Tokom kuvanja šerpa treba da bude na sredini ringle za kuvanje.</p>
	<p>Ako želite postići dobre rezultate kuvanja, feromagnetsko područje na dnu šerpe treba da se podudara sa veličinom ringli za kuvanje. Ako ringla ne uspe da prepozna šerpu koju ste na nju stavili, pokušajte je premestiti na drugu ringlu sa manjim prečnikom.</p>

Odgovarajuće posuđe	Neodgovarajuće posuđe
čelik	staklo
emajlirani čelik	legirani čelik sa bakarnim dnom
liveno gvožđe	legirani čelik sa aluminijumskim dnom

- Ako koristite lonac pod pritiskom (pretis-lonac), imajte ga pod kontrolom dok ne postigne pravilan pritisak. Zona za kuvanje neka najpre radi na najvećem stepenu snage, a zatim prema uputstvima proizvođača lonca, odgovarajućim senzorom blagovremeno smanjite snagu rada.
- Pazite da u loncu na pritisak uvek bude dovoljno tečnosti, inače ako je na ringli prazan lonac, može doći do pregrevanja i do oštećenja lonca i ringle.
- Određene vrste sudova nemaju dno koje je u celosti feromagnetsko. U tom će se slučaju ugrijati samo magnetski deo, a ostali deo dna ostaće hladan.
- Prilikom upotrebe uvek se pridržavajte uputstava proizvođača.

Indukciona ringla za kuvanje	Minimalni prečnik dna šerpe
Ø 145 mm	Ø 90 mm
Ø 180 mm	Ø 110 mm
Ø 230 mm	Ø 110 mm

Dno šerpe treba da bude ravno.

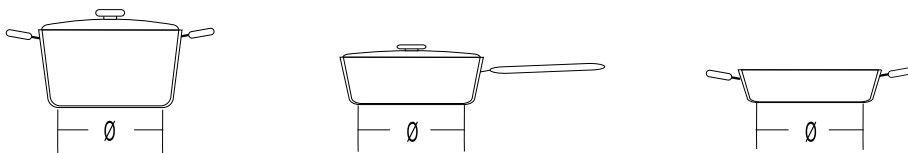

## 8.4 Štednja energije

- Kada kupujete posuđe, imajte na umu da se navedeni prečnik posude odnosi na gornji deo posude, odnosno poklopac, koji je često veći od prečnika dna posude.
- Jela s dugim vremenom kuvanja spremajte u loncu pod pritiskom (tzv. ekonom lonci). Pri tome pazite da u loncu pod pritiskom uvek bude dovoljno tečnosti, inače ako je na ringli prazan lonac, može doći do pregrevanja i do oštećenja lonca i ringli za kuvanje.
- Kad god je to moguće, pokrijte lonac ili posudu poklopcem odgovarajuće veličine. Koristite posuđe koje odgovara količini hrane koju kuvate. Kuvanje u velikom delimično punom loncu troši mnogo više energije.
- Čak i kad na grejnoj zoni nema šerpe, odnosno ako je na ringlu postavljena šerpa s prečnikom manjim od prečnika ringle, nema energetske gubitke.
- Ako je posuda mnogo manja od zone za kuvanje, postoji mogućnost da je zona za kuvanje neće prepoznati. Kada je zona za kuvanje aktivirana, znak  i izabrani nivo snage trepereće naizmenično na prikazu snage kuvanja. Ako se odgovarajuća posuda postavi na indukcionu zonu za kuvanje u sledećem minutu, ploča će je prepoznati i uključiti se sa izabranom snagom kuvanja. Čim se posuda ukloni sa zone za kuvanje, napajanje se prekida.
- Ako na ringlu stavite manju šerpu ili lonac, kog ringla još uvek može prepoznati, za zagrevanje će biti upotrebljeno samo onoliko snage, koliko je potrebno obzirom na veličinu konkretne posude.

## 9. Čišćenje i održavanje

Ohladenu staklokeramičku površinu očistite nakon svake upotrebe, jer se inače kod svake sledeće upotrebe i najmanja nečistoća zagori na vruću površinu.

Za redovito održavanje staklokeramičke površine koristite specijalna sredstva za negu, koja na njoj naprave zaštitni sloj, i štite je od prljavštine.

Pre svake upotrebe, sa staklokeramičke površine i s dna posude obrišite prašinu i eventualnu drugu prljavštinu, koja bi mogla ogrepsti površinu.

### **INFORMACIJA!**

Pazite: čeličnom vunom, grubim delom sundera i abrazionim prašcima grebete po površini. Također je oštetite korišćenjem agresivnih sprejeva i neprimerenih tečnih sredstava za čišćenje.

Štampane oznake mogu da izblede zbog upotrebe agresivnih sredstava za čišćenje ili grubih, odnosno oštećenih donjih delova posude.

Manju prljavštinu odstranite vlažnom mekom krpom, a površinu zatim obrišete da bude suva.

Mrlje od vode odstranite blagim rastvorom sirćeta, kojim ne smete brisati okvir (neki modeli), je može izgubiti svoj sjaj. Ne smete upotrebljavati agresivne sprejeve i sredstva za uklanjanje kamenca.

Veću nečistoću odstranite specijalnim sredstvima za čišćenje staklokeramičke površine. Pri tome sledite uputstva proizvođača. Pazite da sredstvo za čišćenje nakon upotrebe temeljito odstranite, inače bi ostaci sredstva prilikom zagrevavanja mogli oštetiti staklokeramičku površinu.

Tvr dokornu i zagorelu prljavštinu odstranite strugalicom. Budite oprezni u rukovanju strugalicom, da se ne povredite!

### **INFORMACIJA!**

Strugač nije uključen u opremu uređaja.

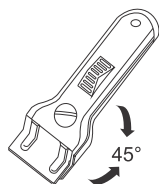

### **INFORMACIJA!**

Strugalicu koristite samo u slučajevima kad prljavštinu ne možete odstraniti mokrom krpom ili specijalnim sredstvima za čišćenje staklokeramičke površine.

Strugalicu držite pod pravilnim uglom (45° do 60°). Laganim pritiskom kližite po staklu preko štampanih oznaka i uklonite prljavštinu. Pazite, da plastična drška strugalicu (kod određenih modela) ne dođe u dodir s vrućom površinom za kuvanje.

### **INFORMACIJA!**

**Strugalicu nemojte naslanjati pravougaono na ploču, i njenim vrškom nemojte strugati po površini stakla.**

Šećer i hrana koja sadrži šećer, može trajno oštetiti staklokeramičku površinu, zato je potrebno šećer i slatka jela smesta ostrugati strugalicom sa staklokeramičke površine, iako je štednjak još uvek vruć.

## 10. Smetnje i greške

**Tokom trajanja garancije, isključivo servisni centar ovlašćen od strane proizvođača može da obavlja bilo kakve popravke.**

Pre obavljanja bilo kakvih popravki pobrinite se da uređaj nije povezan na mrežno napajanje (uklonite osigurač ili iskopčajte utikač iz zidne utičnice).

Sve neovlašćene popravke uređaja mogu dovesti do strujnog udara i opasnosti od kratkog spoja; stoga ih nemojte izvoditi. Popravke prepustite stručnjaku ili serviseru.

U slučaju manjih problema u radu uređaja, pročitajte ovaj priručnik kako biste se uverili da li ste u stanju da samostalno otklonite taj problem.

Sačuvajte uputstva za buduću upotrebu i prosledite ih budućim vlasnicima ili korisnicima uređaja. Sledi nekoliko saveta za rešavanje problema.

Problem	Uzrok
<b>Kućni osigurač češće izbacuje.</b>	Pozovite servisnu službu.
<b>Neprekidan zvučni signal i prikaz</b> 	Voda je prolivena preko površine senzora ili je neki predmet postavljen preko senzora. Obrišite površinu senzora.
<b>F na indikatoru</b>	Upozorava vas da je došlo do smetnje u radu. Iskopčajte uređaj sa mrežnog napajanja na nekoliko minuta (otпустite osigurač ili isključite glavni prekidač), a zatim ga ponovo ukopčajte i uključite uređaj.

Ukoliko su problemi i dalje prisutni uprkos obavljanju goreopisanih radnji, obratite se ovlašćenom serviseru. Popravka ili reklamacioni zahtev koji nastanu usled nepravilnog povezivanja ili korišćenja uređaja neće biti pokriveni garancijom. U tom slučaju, korisnik će morati da plati troškove popravke.



### **UPOZORENJE!**

Pre početka bilo kakvih popravaka obavezno iskopčajte aparat iz električne instalacije, i to tako da izvučete priključni kabel iz utičnice ili izvadite osigurač.



## 10.1 Šumovi tokom indukcionog kuvanja

Šumovi i zvukovi	Uzrok	Rešenje
<b>Indukciono uslovljeni šumovi tokom rada</b>	Indukciona tehnologija bazira se na značajkama određenih metala pod uticajem elektromagnetskih talasa. Pri tome nastaju takozvana vrtložna strujanja koja molekule prisiljavaju na njihanja. Ta se njihanja (vibracije) pretvaraju u toplotu, što opet, ovisno o vrsti metala, može uzrokovati tihe šumove.	To su normalni šumovi koji ne ukazuju na bilo kakvu grešku ili kvar u radu aparata.
<b>Zujanje kao u transformatoru</b>	Pojavljuje se kod kuvanja na visokom stepenu snage. Uzrok za to leži u velikoj količini energije koja se prenosi sa ploče za kuvanje na posudu.	Ovaj šum nestaje ili se smanji kad smanjite stepen snage rada.
<b>Vibriranje i pucketanje šerpi za kuvanje</b>	Takvi šumovi pojavljuju se kod one vrste sudova koji su izrađeni iz više slojeva raznovrsnog materijala.	Šum nastaje zbog vibracija na spojenim površinama pojedinih slojeva različitih materijala. Taj šum ovisi o posudi, a može da se menja i obzirom na količinu i vrstu namirnica koje se kuvaju.
<b>Šum ventilatora</b>	Za pravilan rad indukcione elektronike uređaj mora da radi na kontrolisanoj temperaturi. Zbog toga je ploča za kuvanje opremljena ventilatorom koji hladi elektroniku u zavisnosti od registrovane temperature.	Ventilator može nastaviti da radi i nakon što ste isključili ploču za kuvanje, ukoliko je detektirana temperatura i dalje previsoka.

## 11. Tehnički podaci

(ovisno o modelu)



- |                  |                                 |
|------------------|---------------------------------|
| A. Serijski broj | E. Zaštitni znak                |
| B. Model         | F. Tehnički podaci              |
| C. Tip           | G. QR kôd                       |
| D. Šifra         | H. Simboli/oznake usaglašenosti |

**Natpisna pločica sa osnovnim podacima o aparatu pričvršćena je na donjoj strani ploče za kuvanje. Podatke o tipu i modelu možete pročitati u garantnom listu.**

## 12. Odlaganje



Za ambalažu proizvoda koristimo materijale prijazne do okoline, koji mogu bez opasnosti za životnu sredinu ponovno da se prerade (recikliraju), deponuju, ili unište. U tu su svrhu ambalažni materijali odgovarajuće i označeni.

**Simbol** na proizvodu ili na njegovoj ambalaži označuje da se tim proizvodom ne sme rukovati kao sa ostalim otpadom iz domaćinstva. Umesto toga treba biti uručen prikladnim zbirnim mestima za recikliranje elektroničkih i električnih aparata.

Ispravnim načinom **uklanjanja** ovog proizvoda pomoći ćete u sprečavanju eventualnih negativnih posledica i uticaja na životnu sredinu i zdravlje ljudi, koje bi mogle da se pojave u slučaju neispravnog uklanjanja proizvoda. Za detaljnije informacije o uklanjanju i preradi aparata obratite se nadležnoj gradskoj službi za sakupljanje otpada, komunalnoj službi, ili radnji u kojoj ste aparat nabavili.

Pridržavamo pravo do eventualnih promena i grešaka u uputstvima za upotrebu.

**gorenje**



899556-a12

