

gorenje

LV

LV

**LEDUSSKAPJA AR
SALDĒTAVU**

STATENISKA
LEDUSSKAPJA-SALDĒTAVAS

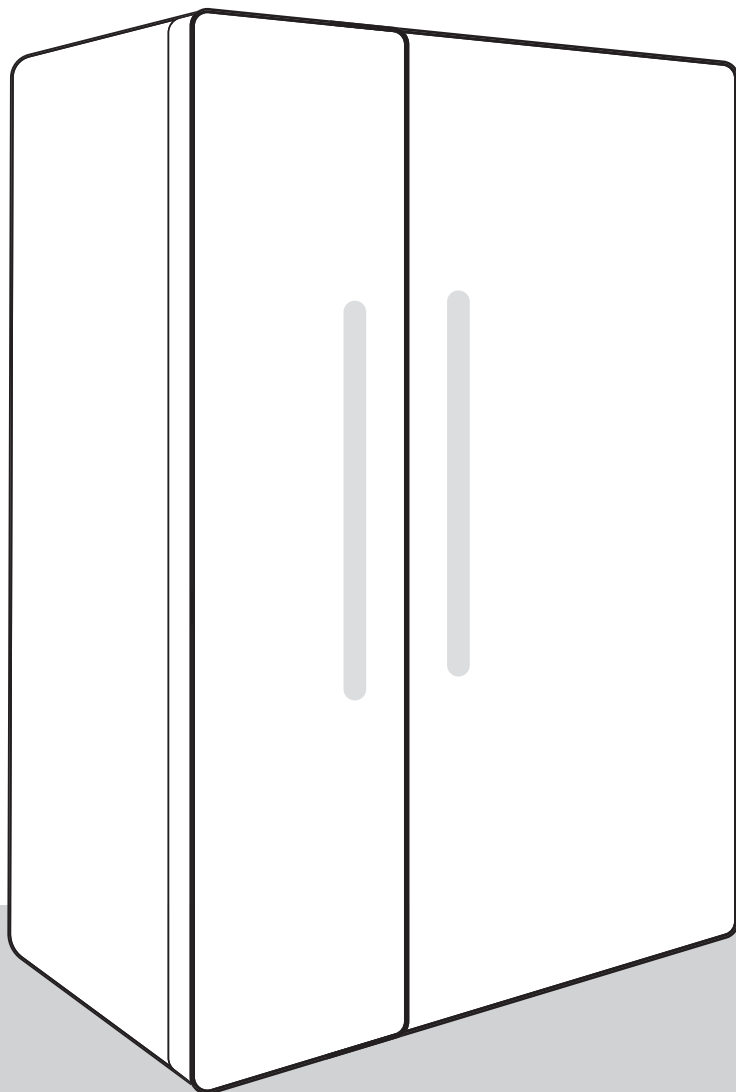

PATEICAMIES, KA LAIPNI UZŅĒMĀT MŪSU IERĪCI SAVĀ MĀJOKLĪ

Priecājamies, ka izvēlējāties Hisense ierīci. Hisense ir šeit, lai sniegtu jums un visiem jūsu piedzīvojumiem iespēju ar mūsu progresīvajām tehnoloģijām un mūsdienīgu sadzīves tehniku, kas ražota no augstas kvalitātes materiāliem. Tā kā mēs nenogurstoši strādājam pie energoefektivitātes, iegādājoties mūsu ierīci, arī jūs veicināsiet ilgtspējīgāku nākotni.

Lai pilnībā izmantotu mūsu pakalpojumus, garantiju un citu svarīgu informāciju, apsveriet iespēju reģistrēt savu Hisense ierīci tiešsaistē mūsu vietnē:

<https://www.hisense-europe.com>

Ceram, ka mūsu ierīce piepildīs un pārsniegs jūsu cerības.

Saite uz ES EPREL datu bāzi

Iekārtas komplektācijā iekļautā energomarķējuma QR kodā ir ietverta tīmekļa saite uz šīs iekārtas reģistrāciju EU EPREL datu bāzē. Saglabājiet šo energomarķējumu kopā ar lietotāja rokasgrāmatu un visiem citiem kopā ar šo iekārtu saņemtajiem dokumentiem. Ar izstrādājuma sniegumu saistītu informāciju iespējams sameklēt EU EPREL datu bāzē, izmantojot saiti <https://eprel.ec.europa.eu>, modeļa nosaukumu un izstrādājuma numuru, kas norādīts uz iekārtas datu plāksnītes. Plašāku informāciju par energomarķējumu iespējams iegūt tīmekļa vietnē www.theenergylabel.eu.

Ierīce paredzēta tikai un vienīgi sadzīves lietojumam.

Ledusskapis ir paredzēts svaigu pārtikas produktu uzglabāšanai temperatūrā virs 0 °C.

Saldētava ir paredzēta svaigu pārtikas produktu sasaldēšanai un saldētu pārtikas produktu ilgstošai uzglabāšanai (līdz vienam gadam, atkarībā no pārtikas produkta veida).

Rokasgrāmatā ir lietoti tālāk norādītie simboli, kuriem ir šāda nozīme:

 **INFORMĀCIJA**
Informācija, padoms vai ieteikums

 **BRĪDINĀJUMS!**
Brīdinājums – vispārējs apdraudējums

 **ELEKTROŠOKS!**
Brīdinājums – elektrošoka apdraudējums

 **UGUNSBĪSTAMĪBA!**
Brīdinājums – ugunsgrēka risks

Saturs

Svarīgas piezīmes un piesardzības pasākumi	4
Pirms ierīces pirmās lietošanas reizes	4
Svarīgi drošības norādījumi	4
Svarīga informācija par ierīces lietošanu	7
Vides aizsardzība	9
Ieteikumi saldēšanas ierīču enerģijas taupīšanas jomā	9
Uzstādīšana un pievienošana	10
Telpas izvēle	10
Iekārtas novietošana	11
Ierīces pievienošana	13
Ierīces apraksts	14
Ierīces darbināšana	15
Ierīces ieslēgšana/izslēgšana	15
Temperatūras regulēšana ierīcē	16
Vadības paneļa / displeja gaidstāves režīms	17
Intensīvā saldēšana (saldētavas nodalījums)	18
Eko funkcija(ieteicamais iestatījums)	19
Convert (pārvēršanas) funkcija	20
Brīvdienu režīms (ilgstoša prombūtne)	21
Augstas temperatūras trauksme	22
Atvērtu durvīņu trauksme	23
Elektroapgādes pārtraukums / elektroapgādes traucējumu brīdinājuma signāls	24
Ierīces iekšējais aprīkojums	25
Plaukti	25
Augļu un dārzeņu atvilktnē (CrispZone) *	25
Durvju plauktiņi	25
Gaisa izkliedes sistēma (MultiFlow) *	25
Ūdens automāts *	26
Pārtikas produktu uzglabāšana ledusskapī	28
Svarīgi brīdinājumi attiecībā uz pārtikas produktu uzglabāšanu	28
Izvairieties no pārtikas piesārņošanas	28
Sasaldēšana un saldēto pārtikas produktu uzglabāšana	28
Sasaldēšanas procedūra	28
Svarīgi brīdinājumi par sasaldēšanu	29
Rūpnieciski saldētu pārtikas produktu uzglabāšana	29
Saldēto pārtikas produktu uzglabāšanas ilgums	29
Saldētu pārtikas produktu atļaidināšana	30
Ierīces atkausēšana	30
Automātiska ledusskapja atkausēšana	30
Bezсарmas saldētavas atkausēšana (NoFrost)	30
Ierīces tīrīšana	30
Traucējummeklēšana	32
Informācija par ierīces troksni	34

Svarīgas piezīmes un piesardzības pasākumi

Pirms ierīces pirmās lietošanas reizes

Pirms ierīces pievienošanas elektrotīklam, lūdzu, rūpīgi izlasiet norādījumus par lietošanu, kuros aprakstīta ierīce un tās pareizs un drošs lietojums. Norādījumi attiecas uz dažādu veidu/modelu ierīcēm; tajos aprakstītie iestatījumi vai ietaises var nebūt pieejamas jūsu ierīcei. Iesakām saglabāt šo norādījumu rokasgrāmatu turpmākai uzziņai un pievienot to ierīcei, ja tā tiek pārdota.

Norādījumu rokasgrāmatā ir aprakstīta saldētavas No Frost /Bezsarmas/ versija/modelis, kurš aprīkots ar ventilatoru un kurā atkausēšanas process notiek automātiski (tikai dažos modeļos).

Pārbaudiet, vai ierīcei nav kādu bojājumu vai deformāciju. Ja konstatējat, ka ierīce ir bojāta, paziņojiet to mazumtirgotājam, no kura ierīci iegādājāties.

Pirms ierīces pievienošanas elektrotīklam atstājiet to vertikālā stāvoklī aptuveni 2 stundas. Tādējādi tiks samazināta darbības kļūmju iespēja, kādas var būt radījusi transportēšanas ietekme uz dzesēšanas sistēmu.

Svarīgi drošības norādījumi



 **UGUNSBĪSTAMĪBA!**
BRĪDINĀJUMS! Aizdeģšanās/uzliesmojošu materiālu risks.

Ierīce jāpievieno elektrotīklam un jāiezemē saskaņā ar spēkā esošajiem standartiem un noteikumiem.

BRĪDINĀJUMS! Nenovietojiet iekārtas aizmugurē daudzligzdu rozetes vai pārvietojamus barošanas avotus.

Pirms ierīces tīrīšanas atvienojiet ierīci no elektrotīkla (atvienojiet barošanas kabeli no sienas kontaktligzdas).

 **ELEKTROŠOKS!**
Lai nepieļautu apdraudējumu, bojāts barošanas vads jānomaina ražotāja pārstāvim, ražotāja servisa speciālistam vai līdzīgi kvalificētai personai.

⚠ ELEKTROŠOKS!

BRĪDINĀJUMS! Novietojot iekārtu tai paredzētajā vietā, pārlicinieties, ka netiek iespiests vai bojāts elektrības padeves vads.

⚠ ELEKTROŠOKS!

Ja LED apgaismojums nedarbojas, jāizsauc servisa tehniķis. Nemēģiniet salabot LED apgaismojumu saviem spēkiem, jo pastāv saskares risks ar augstspriegumu!

⚠ BRĪDINĀJUMS!

BRĪDINĀJUMS! Saldētavas iekšpusē nelietojiet elektroierīces, izņemot šī ledusskapja ražotāja atļautās ierīces.

⚠ BRĪDINĀJUMS!

BRĪDINĀJUMS! Neizmantojiet saldēšanas procesa paātrināšanai mehāniskas ierīces vai citus līdzekļus, izņemot ražotāja ieteiktos.

⚠ BRĪDINĀJUMS!

BRĪDINĀJUMS! Lai nepieļautu nekādu apdraudējumu, kādu var radīt ierīces nestabilitāte, tā noteikti jāuzstāda atbilstoši norādījumiem.

Apsaldējumu risks

Nekad nelieciet mutē saldētu pārtikas produktu un izvairieties no pieskaršanās saldētiem pārtikas produktiem, jo tas var radīt vieglākus vai smagākus apsaldējumus.

Bērnu un neaizsargātu personu drošība

Ierīce nav paredzēta lietošanai personām (tostarp bērniem) ar ierobežotām fiziskām, sensorām vai garīgām spējām, bez pieredzes un zināšanām, izņemot gadījumus, kad šīs personas saistībā ar ierīces lietošanu uzrauga vai apmāca persona, kas atbild par viņu drošību.

Uzraugiet, lai bērni nespēlējas ar iekārtu.

Bērni nedrīkst tīrīt iekārtu un veikt apkopi bez pieaugušā uzraudzības.

Noņemiet iepakojumu, kas paredzēts iekārtas vai atsevišķu detaļu aizsardzībai transportēšanas laikā, un glabājiet to bērniem nepieejamā vietā. Tas rada fiziskas traumas vai nosmakšanas risku.

Likvidējot lietotu ierīci, atvienojiet barošanas kabeli, izņemiet durtiņas un atstājiet plauktus ierīcē. Tas novērsīs bērnu ieslēgšanās iespēju ierīcē.

Tikai Eiropas valstu tirgum

Iekārtu var lietot bērni no 8 gadu vecuma un personas ar ierobežotām maņām, fiziskām vai garīgajām spējām, kā arī bez pieredzes un zināšanām, ja šīs personas uzrauga pieaugušais vai tās ir apmācītas par drošu iekārtas lietošanu un apzinās iespējamo bīstamību.

Bērni nedrīkst spēlēties ar iekārtu.

Bērni nedrīkst tīrīt iekārtu un veikt apkopi bez pieaugušā uzraudzības.

Bērni vecumā no 3 līdz 8 gadiem drīkst aukstumiekārtās ievietot produktus un izņemt tos.

Brīdinājums attiecībā uz aukstumaģentu

Ierīce satur nelielu daudzumu videi draudzīgas, tomēr uzliesmojošas gāzes R600a. Neviena dzesēšanas sistēmas detaļa noteikti nedrīkst būt bojāta. Gāzes noplūde nav bīstama apkārtējai videi, taču tā var izraisīt acu traumu vai ugunsgrēku.

Gāzes noplūdes gadījumā rūpīgi jāizvēdina telpa, jāatvieno ierīce no elektrotīkla un jāizsauc servisa tehniķis.

Svarīga informācija par ierīces lietošanu



BRĪDINĀJUMS! Šī ierīce ir paredzēta lietošanai mājāsaimniecībās un līdzīgos izmantojumos, piemēram:

- darbinieku virtuvēs veikalos, birojos un cita veida darba vietās;
- klientiem viesnīcās, moteļos un citā privāta tipa vidē;
- "B&B" tipa vidē;
- ēdināšanas un līdzīgos ar mazumtirdzniecību nesaistītos izmantojumos.

BRĪDINĀJUMS!

BRĪDINĀJUMS! Neaizsprostojiet ierīces korpusa un iebūvētās struktūras ventilācijas atveres.

Ierīci nedrīkst lietot ārpus telpām un pakļaut lietus iedarbībai.

Neglabājiet iekārtā sprādzienbīstamas vielas, piemēram, aerosolu baloniņus ar viegli uzliesmojošu propelentu.

Ja ierīce ilgstoši netiks lietota, izslēdziet to ar attiecīgo pogu un atvienojiet no elektrotīkla. Iztukšojiet ierīci, atkausējiet, iztīriet un atstājiet durvis pusvirus.

Kļūdas vai elektroapgādes traucējumu gadījumā neveriet vaļā saldētavas nodalījumu, ja vien šāds saldētavas darbības pārtraukums nav ilgāks par 16 stundām. Pēc šāda perioda saldētie pārtikas produkti ir jāizlieto vai arī tiem jānodrošina pietiekama dzesēšana (piem., aizvietojoša ierīce).

Tehniskā informācija par ierīci

Tehnisko datu plāksnīte atrodas ierīces iekšpusē. Tajā norādīti sprieguma, bruto un neto tilpuma, aukstumaģenta veida un daudzuma dati un informācija par klimata klasēm.

Ja nesaprotat valodu tehnisko datu plāksnītē vai tā nav jūsu valsts valoda, nomainiet to ar komplektā piegādāto plāksnīti.

BRĪDINĀJUMS!

BRĪDINĀJUMS! Nebojājiet aukstumaģenta cirkulācijas kontūru. Tādējādi arī neizraisīsit piesārņojumu.

Vides aizsardzība

Iepakojums ir izgatavots no videi draudzīgiem materiāliem, kurus var atkārtoti pārstrādāt, likvidēt vai iznīcināt, neradot draudus apkārtējai videi.

Nolietotas ierīces noņemšana

Lai aizsargātu vidi, nolietoto ierīci nododiet autorizētā sadzīves ierīču savākšanas centrā.

Pirms to darāt, rīkojieties šādi:

- atvienojiet ierīci no elektrotīkla;
- neļaujiet bērniem spēlēties ar ierīci.



Šis simbols uz ierīces vai iepakojuma norāda, ka šo produktu nedrīkst izmest sadzīves atkritumos. Produkts ir jānogādā autorizētā savākšanas centrā nolietotā elektriskā un elektroniskā aprīkojuma otrreizējai pārstrādei. Pareiza produkta likvidēšana palīdzēs novērst jebkādu negatīvu iedarbību uz apkārtējo vidi un cilvēku veselību, kas varētu rasties nepareizas produkta likvidēšanas gadījumā. Lai uzzinātu plašāku informāciju par produkta likvidēšanu un otrreizējo pārstrādi, lūdzu, sazinieties ar attiecīgo pašvaldības iestādi, kas atbild par atkritumu apsaimniekošanu, savu atkritumu izvešanas dienestu vai veikalu, kurā šo produktu iegādājāties.

Ieteikumi saldēšanas ierīču enerģijas taupīšanas jomā

- Uzstādiet ierīci, kā precizēts norādījumu rokasgrāmatā.
- Neatveriet durvītas biežāk, kā nepieciešams.
- Palaikam pārliecinieties, vai gaisa cirkulācija zem ierīces nav aizšķērsota.
- Ja blīve ir bojāta vai kāda iemesla dēļ nenodrošina nevainojamu blīvējumu, tā pēc iespējas drīzāk jānomaina.
- Uzglabājiet produktus cieši noslēgtos traukos vai atbilstošā iepakojumā.
- Pirms pārtikas produktu ievietošanas saldētavā ļaujiet tiem atdzist līdz istabas temperatūrai.
- Saldētos pārtikas produktus atļaidiniet ledusskapja nodalījumā.
- Lai izmantotu visu saldētavas nodalījuma iekšējo tilpumu, izņemiet dažas atvilktnes, kā aprakstīts norādījumu rokasgrāmatā.
- Tradicionālo saldētavu atkausējiet tad, kad uz saldējošajām virsmām ir izveidojusies aptuveni 3–5 milimetru bieza sarmas vai ledus kārtā.
- Plauktu izkārtojumam nodalījumā noteikti jābūt vienotam un pārtikas produkti jāizvieto tā, lai ierīces iekšpusē gaiss varētu brīvi cirkulēt (ievērojiet ieteikto pārtikas produktu izvietošanu, kāds aprakstīts norādījumos).
- Ierīcēs ar ventilatoru neaizsprostojiet tā spraugas vai atveres.
- Ja ventilators vai jonizētājs nav nepieciešams, izslēdziet tos, tādējādi samazinot enerģijas patēriņu.

Uzstādīšana un pievienošana

Telpas izvēle

- Uzstādiet ierīci sausā un labi ventilētā telpā. Ierīce darbosies pareizi, ja apkārtējās vides temperatūra būs tabulā norādītās temperatūras diapazonā. Ierīces klase ir norādīta tehnisko datu plāksnītē/etiķetē ar pamatinformāciju par ierīci.

Apraksts	Klase	Apkārtējās temperatūras amplitūda °C	Relatīvais mitrums
Paplašinātā mērenā	SN	+10 līdz +32	≤75 %
Mērenā	N	+16 līdz +32	
Subtropu	ST	+16 līdz +38	
Tropu	T	+16 līdz +43	



INFORMĀCIJA

Šo iekārtu nav paredzēts lietot kā iebūvētu iekārtu.



INFORMĀCIJA

Neuzstādiet ierīci telpā, kurā temperatūra var pazemināties zem 5 °C, jo tas var būt ierīces anormālas darbības vai atteices cēlonis!

- Pēc uzstādīšanas ierīces elektrotīkla kontaktdakšai jābūt aizsniedzamai!
- Neuzstādiet ierīci tādu iekārtu vai ietaišu tuvumā, kas izstaro karstumu, piemēram, plīts, krāsns, radiators, ūdens sildītājs u. tml., un nepakļaujiet to tiešas saules gaismas iedarbībai. Ierīcei jāstāv vismaz 3 cm atstatumā no elektriskās vai gāzes plīts vai vismaz 30 cm atstatumā no eļļas vai cietā kurināmā krāsns. Ja atstatums starp šādu karstuma avotu un ierīci ir mazāks, jālieto izolējošs panelis.

Iekārtas novietošana

Lai novērstu traumas vai iekārtas bojājumus, iekārtas uzstādīšana jāveic vismaz diviem cilvēkiem.

- Ierīce ir paredzēta savrup stāvošai uzstādīšanai. Lai sasniegtu nominālo/minimālo enerģijas patēriņu, vienmēr jānodrošina 50 mm brīvs atstatums starp sienu un ierīces aizmuguri un 100 mm – virs ierīces. Nodrošiniet arī pietiekamu gaisa cirkulāciju abās ierīces pusēs un virs tās.
- Iekārtu var novietot arī blakus virtuvesskapīšiem vai bufetei, vai blakus esošajaisienai. Šādi novietota iekārta darbosies bez traucējumiem, tomēr varētu pieaugt strāvas patēriņš. Ievērojiet minimālo atstatumu virs iekārtas un aiz tās, kā norādīts attēlā.
- Nemiet vērā telpu vai atstatumu, kas nepieciešams, lai atvērtu iekārtas durvis un izvilktu vai izņemt atvilktnes un plauktus (skatīt uzstādīšanas tabulu).

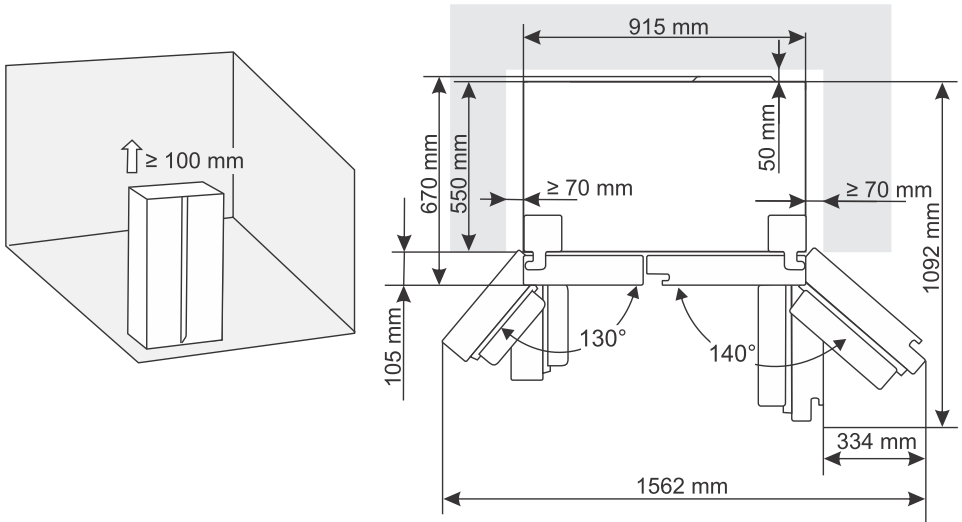

Ierīces uzstādīšana

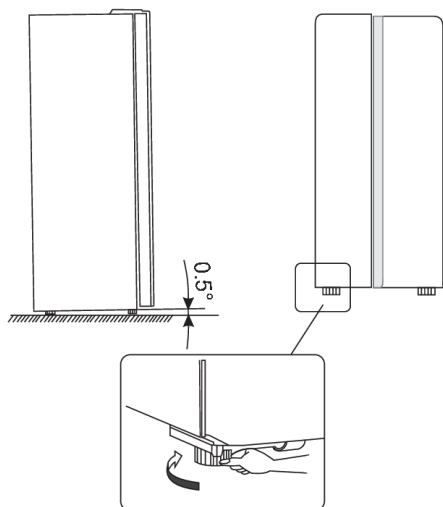

- Lai nodrošinātu ierīces horizontālu novietojumu un pietiekamu gaisa cirkulāciju aiz ierīces, var būt nepieciešams noregulēt kājiņas ierīces apakšā. Kājiņu augstumu var regulēt ar pirkstiem vai izmantojot atbilstošu uzgriežņu atslēgu.
- Ļaujiet durvīm aizvērties automātiski. Tad grieziet regulējamās kājiņas tā, lai ierīces augšdaļa būtu noliekta atpakaļ par aptuveni 10 mm vai 0,5°.
- Kad vēlaties pārvietot ierīci, atkal paceliet kājiņas, lai ierīce būtu brīvi pārvietojama uz rotējošajiem rullīšiem. Pēc ierīces pārvietošanas uz vēlamo pozīciju atkal to salāgojiet.

! BRĪDINĀJUMS!

Uzmanību! Rotējošos rullīšus izmantojiet tikai ierīces pārvietošanai uz priekšu un atpakaļ, jo tie nedarbojas kā riteņi. Ja ierīce tiks bīdīta uz vienu vai otru pusi, tā var sabojāt grīdu un rullīšus.

Ierīces durvju regulēšana

Ja konstatējat, ka ierīces durvis nav pilnībā salāgotas (proti, saldētavas nodalījuma un ledusskapja nodalījuma durvis nav vienā līmenī), varat izmantot komplektā iekļauto instrumentu, lai ieregulētu durvju augstumu.

Ja saldētavas durvis ir augstākas par ledusskapja durvīm. Vispirms ar komplektā iekļauto instrumentu grieziet skrūvi uz apakšējās eņģes pretēji pulksteņrādītāju kustības virzienam, lai durvis paceltu. Pēc tam ar skrūvgriezi uzgriežni nostipriniet.

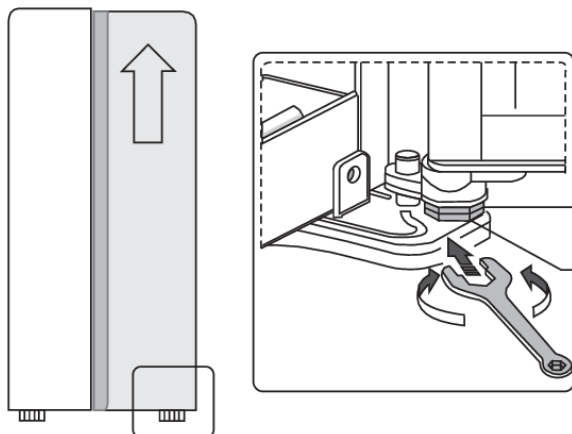

Ierīces pievienošana

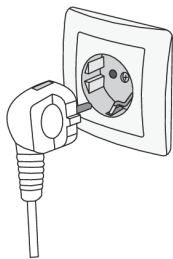

- Pievienojiet ierīci elektrotīklam ar barošanas kabeli. Sienas kontaktligzdai ir jābūt aprīkotai ar zemējuma kontaktu (drošības ligzda). Nominālais spriegums un frekvence ir norādīta tehnisko datu plāksnītē/etiķetē ar pamatinformāciju par ierīci.
- Ierīce jāpievieno elektrotīklam un jāiezemē saskaņā ar spēkā esošajiem standartiem un noteikumiem. Ierīce izturēs īslaicīgas novirzes no nominālā sprieguma, tomēr ne vairāk kā +/- 6%.

Ierīces apraksts

Aprīkojums ierīces iekšpusē dažādiem ierīces modeļiem ir atšķirīgs.

Šis ražojums satur gaismas avotu, kura energoefektivitātes klase ir G.

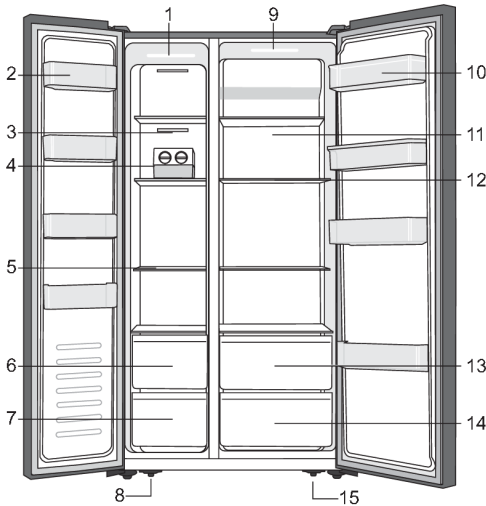

1. LED lampiņa saldētavas nodalījumā
2. Saldētavas durvju plaukts
3. Saldētavas gaisa cirkulācijas kanāla vāks
4. Ledus automāts *
5. Saldētavas plaukts
6. Saldētavas augšējā atvilktnē
7. Saldētavas apakšējā atvilktnē
8. Regulējamā kājiņa ierīces apakšā pa kreisi
9. LED lampiņa ledusskapja nodalījumā
10. Ledusskapja durvju plaukts
11. Ledusskapja gaisa cirkulācijas kanāla vāks
12. Ledusskapja plaukts
13. Ledusskapja augšējā atvilktnē
14. Ledusskapja apakšējā atvilktnē
15. Regulējamā kājiņa ierīces apakšā pa labi

* Tikai dažos modeļos

PIEZĪME!

Tā kā mūsu produktos laiku pa laikam tiek veiktas izmaiņas, iespējams, ka jūsu ledusskapis nedaudz atšķirsies no šajos norādījumos par lietošanu aprakstītā ledusskapja, tomēr tā funkcijas un lietošanas metodes būs nemainīgas.

Ierīces darbināšana

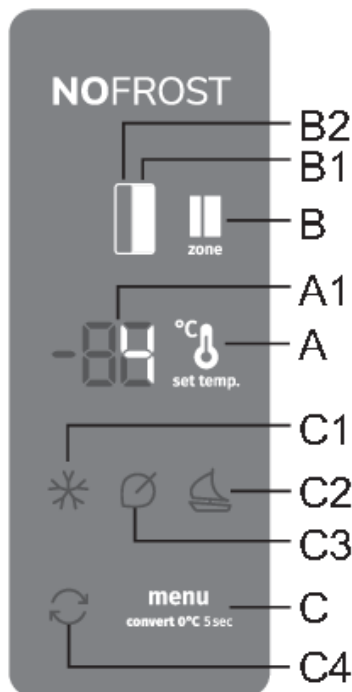

- A** Temperatūras iestatīšanas taustiņš
- A1** Displejs
- B** Ledusskapja/saldētavas nodalījuma pārslēgtaustiņš
- B1** Ledusskapja nodalījuma displejs
- B2** Saldētavas nodalījuma displejs
- C** Taustiņš papildu funkciju iestatīšanai
- C1** Intensīvās sasaldēšanas (saldētavas jaudas pastiprināšanas) funkcijas indikators
- C2** Ilgstošas prombūtnes funkcijas indikatorlampiņa (holiday mode)
- C3** Eco funkcijas indikators
- C4** Funkciju indikatorlampiņa convert

Ierīces ieslēgšana/izslēgšana

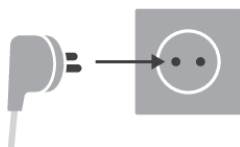

Ieslēgšana Lai ieslēgtu ierīci, iespraudiet barošanas kabeļa kontaktdakšu elektrotīkla kontaktligzdā.

Izslēgšana Lai izslēgtu ierīci, izņemiet barošanas kabeļa kontaktdakšu no elektrotīkla kontaktligzdas.

Temperatūras regulēšana ierīcē

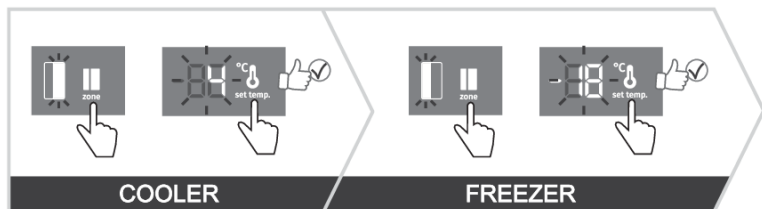

☀️ INFORMĀCIJA

- Iekārtai rūpnīcā ir iestatīts ieteicamais iestatījums, t.i., ledusskapja nodalījumam 4°C un saldētavas nodalījumam -18°C.
- Pēc ierīces ieslēgšanas var paiet vairākas stundas, iekams tiks sasniegta iestatītā temperatūra. Nelieciet ledusskapī nekādus pārtikas produktus, iekams temperatūra nav pazeminājusies līdz atlasītajam iestatījumam.

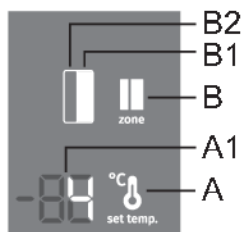

Šajā modelī var pārslēgties starp temperatūras iestatīšanu ledusskapja un saldētavas nodalījumā. To var darīt, piespiežot taustiņu **B**, lai iedegtu tā ierīces nodalījuma simbolu, kurā vēlaties iestatīt temperatūru: **B1** ledusskapja nodalījuma gadījumā un **B2** saldētavas nodalījuma gadījumā.

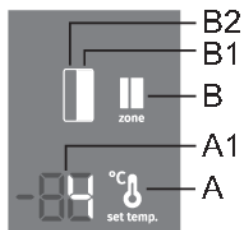

Ledusskapja nodalījumā var iestatīt temperatūru, kad iegaismojies simbols B1. Iestatiet temperatūru, uz brīdi piespiežot taustiņu **A**.

- Ik reizi, piespiežot taustiņu **A**, temperatūras vērtība tiks palielināta par 1°C. Jūsu izvēlētais iestatījums tiks saglabāts kā nesenākā temperatūras vērtība, kāda iestatīta ledusskapja nodalījumam.
- Ledusskapja nodalījuma temperatūru ir iespējams iestatīt robežās no +1 °C līdz +9 °C.
- Ieteicamais temperatūras iestatījums ir 4 °C.

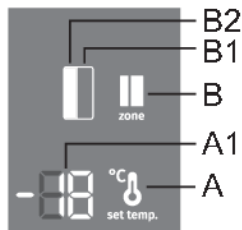

Saldētavas nodalījumā temperatūru var iestatīt, kad iegaismojies simbols B2. Iestatiet temperatūru, uz brīdi piespiežot taustiņu **A**.

- Ik reizi, piespiežot taustiņu **A**, temperatūras vērtība tiks palielināta par 1°C. Jūsu izvēlētais iestatījums tiks saglabāts kā nesenākā temperatūras vērtība, kāda iestatīta saldētavas nodalījumam.
- Saldētavas nodalījuma temperatūru ir iespējams iestatīt robežās no -16 °C līdz -24 °C.
- Ieteicamais temperatūras iestatījums ir -18 °C.



INFORMĀCIJA

10 sekundes pēc nesēnākās taustiņa piespiešanas saldētavas nodalījuma displejs automātiski pārslēgsies atpakaļ uz ledusskapja nodalījuma displeju. Iegaismosies **B1**, un **A1** displejā tiks parādīta ledusskapja nodalījumam iestatītā temperatūra.

Vadības paneļa / displeja gaidstāves režīms



INFORMĀCIJA

10 sekundes pēc tam, kad piespiests nesēnāk piespiestais taustiņš, vadības panelis pārslēdzas gaidstāves režīmā. Visas vadības bloka indikatorlampiņas tiks izslēgtas. Tomēr ir daži izņēmumi, kad dažas indikatorlampiņas netiek izslēgtas, lai arī vadības panelis ir gaidstāves režīmā. Tālāk aprakstīti šie izņēmuma gadījumi.

- Ja ir ieslēgta intensīva saldēšana (saldētavas jaudas palielināšana), indikatorlampiņa **C1** joprojām būs ieslēgta. Visas citas indikatorlampiņas būs izslēgtas.
- Ja ir ieslēgta **Eco** funkcija, indikatorlampiņa C3 tiks izgaismota arī gaidstāves režīmā. Visas citas indikatorlampiņas būs izslēgtas.
- Ja ir ieslēgta **holiday mode** funkcija, indikatorlampiņa **C2** tiks izgaismota arī gaidstāves režīmā. Visas citas indikatorlampiņas būs izslēgtas.
- Ja ir ieslēgta **convert** funkcija, indikatorlampiņa **C4** tiks izgaismota arī gaidstāves režīmā. Visas citas indikatorlampiņas būs izslēgtas.
- Ja aktivizēta saldētavas nodalījuma manuālās atkausēšanas funkcija, displejā joprojām būs redzams **Cd**, pat ja vadības bloks būs gaidstāves režīmā. Neviena cita indikatorlampiņa nedegs.
- Ja tiks aktivizēts kāds no trauksmes signāliem vai rādīta kāda no kļūmēm, displejā būs redzams konkrēts ziņojums.

Iziet no gaidstāves režīma: īsi piespiediet jebkuru taustiņu vai atveriet dzesēšanas nodalījuma durvis.

Intensīvā saldēšana (saldētavas nodalījums) (*)

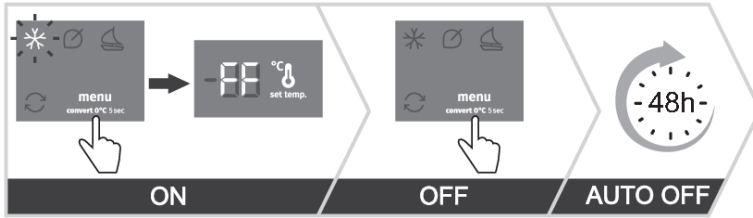

- Izmantojiet šo iestatījumu pēc iekārtas pirmās ieslēgšanas reizes, pirms tīršanas vai pirms liela pārtikas daudzuma ievietošanas.

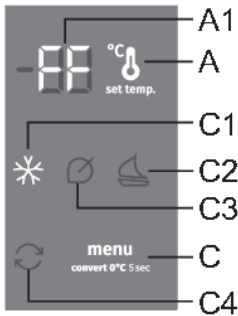

Ieslēgt: ieslēdziet intensīvās saldēšanas režīmu, piespiežot taustiņu **C** tik daudz reižu, cik nepieciešams, lai displejā tiktu parādīts **C1**. Displejā tiek rādīts **FF**.

Izslēgt: izslēdziet intensīvās saldēšanas režīmu, vēlreiz piespiežot taustiņu **C**, līdz simbols **C1** nodziest.

Ja funkcija netiek izslēgta manuāli, pēc aptuveni divām dienām tā tiks izslēgta automātiski. Iestatījums atgriezīsies pie pēdējās vērtības.

💡 INFORMĀCIJA

- Kad ir ieslēgta intensīvās saldēšanas (fast freeze) funkcija, iekārta darbosies ar maksimālu jaudu. Šajā laikā tās darbība var uz laiku kļūt skaļāka.

💡 INFORMĀCIJA

- Kad aktivizēta intensīvās sasaldēšanas funkcija, temperatūra var būt zemāka gan ledusskapja, gan saldētavas nodalījumā.

Eko funkcija (⊘) (ieteicamais iestatījums)

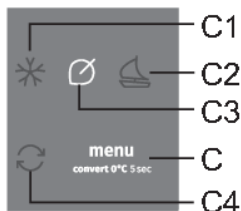
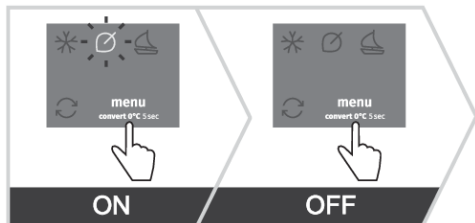

Ieslēgt: Eko funkciju ieslēdz, piespiežot taustiņu **C** tik daudz reižu, cik nepieciešams, lai displejā tiktu parādīts **C3**.

Izslēgt: Eko funkciju var izslēgt, vēlreiz piespiežot taustiņu **C**, līdz simbols **C3** nodziest.

Eko funkcija tiks deaktivizēta arī tad, kad mainīsiet temperatūras iestatījumu ledusskapja vai saldētavas nodalījumā vai aktivizēsiet kādu no citām papildu funkcijām.

Convert (pārvēršanas) funkcija (↻)

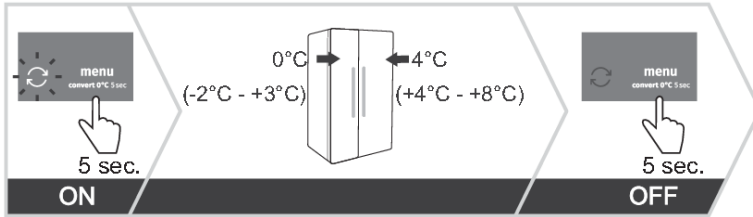

Visu saldētavas nodalījumu var pārvērst **ZeroZone** nodalījumā. Temperatūra šajā nodalījumā būs ap 0 °C vai nedaudz zemāka, tādēļ neuzglabājiet šajā nodalījumā pārtikas produktus, kas ir jutīgi pret zemu temperatūru, jo šādi produkti var sasalt. Pirms pārslēgšanās uz **ZeroZone** funkciju iztukšojiet saldētavas nodalījumu, lai novērstu saldēto pārtikas produktu atlaiņināšanu un sabojāšanos.

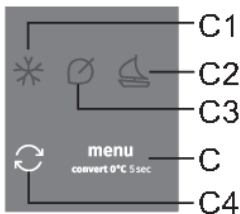

- **Funkcijas Convert:** ieslēgšana, ilgstoši (5 sekundes) turot piespiestu taustiņu **C**. Būs dzirdams pikstiens, un displejā iedegsies **C4**.
- Kad aktivizēta šī funkcija, temperatūra saldētavas nodalījumā tiks iestatīta uz 0°C, savukārt ledusskapja nodalījumā – uz 4°C. **A1** displejā mirgos "0°C", līdz temperatūra saldētavas nodalījumā sasniegs atbilstošu vērtību. Kad šī temperatūra ir sasniegta, indikators "0°C" degs nepārtraukti.

- **Temperatūras iestatīšana nodalījumā ZeroZone:** lai iestatītu temperatūru starp -2°C un +3°C, lietojiet taustiņu **A**.
- Temperatūra ir aptuvena un ir atkarīga no temperatūras iestatījumiem ledusskapja nodalījumā, apkārtējās vides temperatūras, durvju atvēršanas biežuma un nodalījumā ievietoto pārtikas produktu daudzuma. Augstākas temperatūras iestatīšana **ZeroZone** nodalījumā rosinās temperatūras paaugstināšanos ledusskapja nodalījumā, un otrādi. Regulējiet šo iestatījumu atbilstoši darba apstākļiem.
- Kad saldētava darbojas **ZeroZone** režīmā, temperatūru ledusskapja nodalījumā var iestatīt tikai diapazonā no 4°C līdz +8°C. Šādu lietojumu mēs iesakām tikai tad, kad apkārtējās vides temperatūra ir diapazonā starp +16°C un 32°C. Ja temperatūra ir augstāka, nav iespējams garantēt atbilstoši zemu temperatūru iekārtā.
- Ja ieslēgta **Convert** (pārvēršanas) funkcija, visas pārējās papildu funkcijas būs izslēgtas.
- **Funkcijas Convert izslēgšana:** vēlreiz piespiežot un ilgstoši turot piespiestu taustiņu **C**. Būs dzirdams pikstiens, un displejs **C4** izslēgsies.

Brīvdienu režīms (ilgstoša prombūtne)

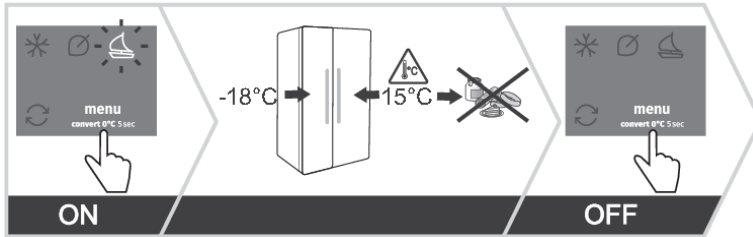

Lietojiet šo funkciju, ja ilgāku laiku esat prombūtnē, piemēram, dodaties atvaļinājumā vai garākā komandējumā.

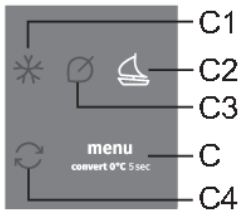

Ieslēgt: ieslēdziet funkciju, piespiežot taustiņu **C** tik daudz reizi, cik nepieciešams, lai displejā tiktu parādīts **C2**.

- Ieslēdzot šo funkciju, ledusskapja nodalījuma temperatūra tiks iestatīta uz 15 °C, bet saldētavas nodalījuma temperatūra tiks iestatīta uz -18 °C.

BRĪDINĀJUMS!

Pirms šīs funkcijas ieslēgšanas iztukšojiet ledusskapja nodalījumu, jo šajā nodalījumā atstāta ārbojīga pārtika var sabojāties.

Izslēgt: izslēdziet funkciju, vēlreiz piespiežot taustiņu **C**, līdz simbols **C2** nodziest.

Augstas temperatūras trauksme

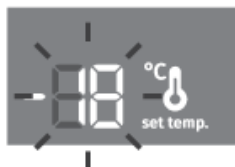
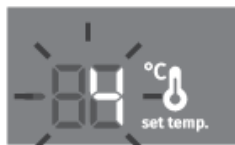
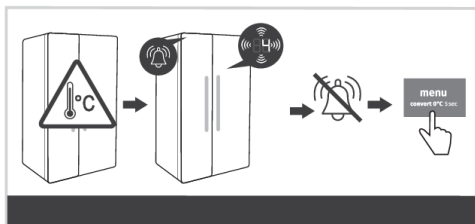

Ja temperatūra ierīces iekšpusē būs pārāk augsta, tiks raidīta akustiskā trauksme (saraustīts signāls), un displejā mirgos tā temperatūras vērtība, kāda iestatīta nodaļumā, kurā temperatūra ir pārāk augsta.

- Katru reizi, kad ieslēdzat ierīci, tiek aktivizēta 24 stundu brīdinājuma signalizācijas darbības aizkave. Ja pēc šī perioda ierīce nav sasniegusi pietiekami zemu temperatūru, ieslēdzas brīdinājuma signāls.

Brīdinājuma signāla izslēgšana

- Apstipriniet un izslēdziet akustisko trauksmi, piespiežot jebkuru taustiņu. Displejā sāks mirgot pašreizējā temperatūras vērtība tajā nodaļumā, kurā temperatūra ir pārāk augsta. Ja skaņas signāls netiek apstiprināts un izslēgts, tas ik pēc stundas atkal tiks aktivizēts aptuveni uz 15 minūtēm.
- Kad temperatūra pazemināsies zem trauksmes vērtības līmeņa, temperatūras rādījums pārstās mirgot un deģs pastāvīgi. Tiks rādīta ledusskapja nodaļuma temperatūra.

Atvērtu durvīņu trauksme

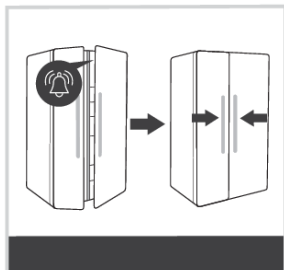

Ja ledusskapja vai saldētavas nodalījuma durvis ir atvērtas pārāk ilgi, tiks iedarbināts akustisks signāls (pīkstiens, kas atkārtojas) un lietotāja interfeisā sāks mirgot ikona **B1** vai **B2** atkarībā no tā, kuras durvis ir vaļā. Ja akustiskais signāls netiek apstiprināts un izslēgts, tas ik pēc 30 sekundēm atkal tiks iedarbināts.

Brīdinājuma signāla izslēgšana: Lai izslēgtu brīdinājuma signālu, aizveriet iekārtas durvis.



INFORMĀCIJA

Ja izslēdzat brīdinājuma signālu, piespiežot jebkuru taustiņu, un durvis joprojām ir atvērtas, pēc 4 minūtēm signāls atkal tiks aktivizēts.



INFORMĀCIJA

Ja durvis tiek atstātas atvērtas ilgāk par 10 minūtēm, brīdinājuma signāls vairs neatskanēs. Lai arī durvis ir atvērtas, iekārtas darbība tiks pārslēgta drošajā režīmā, lai nodrošinātu pietiekamu dzesēšanu un novērstu ēdiena izšļakstīšanos.

Elektroapgādes pārtraukums / elektroapgādes traucējumu brīdinājuma signāls

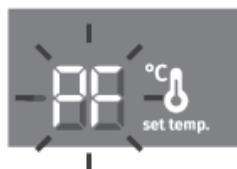
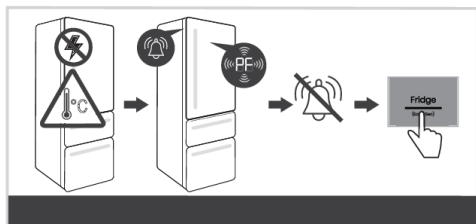

Ja elektroenerģijas padeves pārtraukuma laikā temperatūra ierīcē ir sasniegusi trauksmes līmeni, tad, atjaunojoties elektroenerģijas padevei, aktivizēsies augstas temperatūras trauksme. Skanēs trauksmes signāls, un displejā mirgos **PF**.

Deaktivizējiet trauksmes signālu, piespiežot jebkuru taustiņu. Displejā tiek rādīta maksimālā izmērītā temperatūra saldētavas nodaļumā.

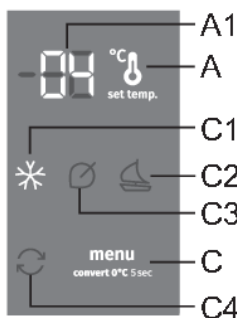

Nākamreiz piespiežot taustiņu **A**, tiks rādīta augstākā izmērītā temperatūra ledusskapja nodaļumā.

Vēlreiz piespiežot taustiņu **C**, elektroenerģijas padeves pārtraukuma signāls beidzot tiks deaktivizēts, un displejā tiks rādīta iestatītā temperatūra atlasītajā nodaļumā.

Ja tajā pašā laikā tiks aktivizēts augstas temperatūras brīdinājuma signāls, tas pēc elektroapgādes traucējumu brīdinājuma signāla izslēgšanas darbosies tā, kā aprakstīts nodaļā "Augstas temperatūras brīdinājuma signāls".

Ierīces iekšējais aprīkojums

(* Aprīkojums ir atkarīgs no modeļa)

Plaukti

Tukšus plauktus var pārkārtot pēc saviem ieskatiem, izmantojot ierīces iekšpusē esošās vadotnes, neņemot plauktus ārā no ierīces. Lai plauktu pārvietotu vai izņemtu no ierīces, pavelciet to uz savu pusi, paceliet to priekšpusē un pēc tam pārvietojiet vai izvelciet no ierīces. Ātrbojīgus pārtikas produktus glabājiet plaukta aizmugurē, kur temperatūra ir viszemākā.

Augļu un dārzeņu atvilktnē (CrispZone) *

Atvilktnes ledusskapja apakšā ir paredzētas augļu un dārzeņu uzglabāšanai. Tās nodrošina mitrumu un novērš pārtikas produktu izžūšanu.

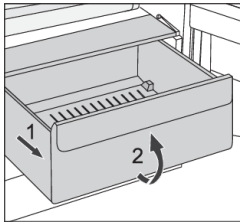

- Tvertnes izvilkšana:
 - izvelciet tvertni līdz galam; tad paceliet tās priekšējo daļu un izvelciet ārā pilnībā.

Durvju plauktiņi

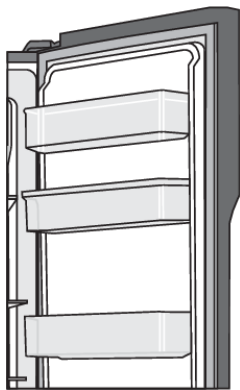

Ledusskapja un saldētavas nodalījuma durvju iekšpusē ir plaukti, kas paredzēti nelielu iepakojumu uzglabāšanai.

Jūs varat izkārtot plauktiņus pēc saviem ieskatiem, nedaudz tos paceļot no gropēm, kurās tie ievietoti, un pārvietojot vēlāmajā vietā, vienlaikus pārliecinoties, ka tie precīzi iegulst gropēs.

Ledusskapja nodalījuma durvju apakšējais plaukts ir paredzēts pudeļu uzglabāšanai.

Maksimālā katra plaukta nestspēja ir 5 kg.

Gaisa izkliedes sistēma (MultiFlow) *

- Modernizēta MultiFlow sistēma vienmērīgi izkliedē gaisu un izlīdzina temperatūru visā ledusskapī. Tāpat šī sistēma sniedz iespēju novietot jebkāda veida pārtikas produktus jebkurā ledusskapja plauktā, jo starp tiem nav temperatūras atšķirību.

Ūdens automāts *

(tikai atsevišķiem modeļiem)

Ledusskapja nodalījuma durvīs uzstādītais ūdens automāts ir paredzēts dzeramā ūdens uzglabāšanai. Izmantojot ūdens automātu, varat viegli saņemt atdzesētu ūdeni, neatverot ledusskapja nodalījuma durvis.

Pirms ieřices pirmās lietošanas reizes

Pirms ūdens automāta pirmās lietošanas reizes tas jāiztīra atbilstoši turpmākajiem norādījumiem.

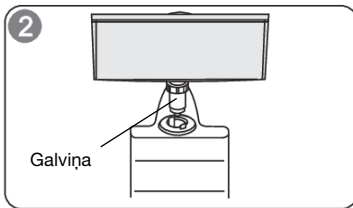
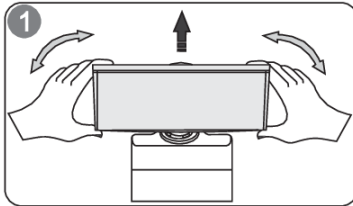

1. Turiet ūdens automātu abās pusēs un, viegli pakratot, velciet to uz augšu.
2. Atskrūvējiet galviņu un iztīriet to, vienlaikus iztīrot arī ūdens automāta iekšpusi.

Uzstādīšana

1. Ievietojiet automāta galviņu atvērumā.
2. Ievietojiet tvertni ledusskapja durvju vadotnēs.
3. Nospiediet abas ūdens tvertnes puses uz leju.
4. Kad dzirdat klikšķi, tas nozīmē, ka tvertne ir ievietota tai paredzētajā atverē.

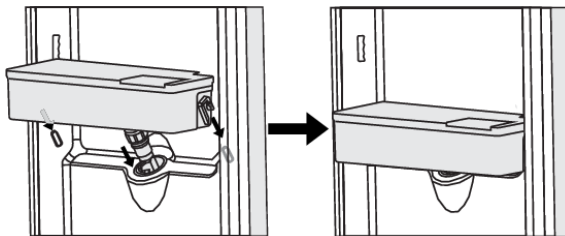

Brīdinājums!

1. Ievērojiet piesardzību, lai neizdarītu spiedienu uz galviņas.
2. Uzstādot ūdens tvertni, vispirms atvērumā ievietojiet galviņu.

Piepildīšana ar ūdeni

Pirms tvertnes piepildīšanas ar dzeramo ūdeni, pārliecinieties, vai ūdens tvertne ir stingri ievietota tai paredzētajā vietā.

Uzmanību!

Ielejiet tvertnē līdz 3 litriem ūdens (kā ieteikts), tomēr nodrošiniet, lai ūdens nepārsniegtu maksimālo līmeni, pretējā gadījumā tas var līt pāri malām, kad vāks būs aizvērts.

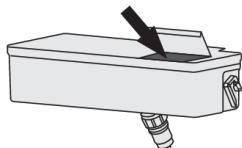

Atveriet vāku un ielejiet ūdeni. Pēc ūdens ieliešanas neaizmirstiet atkal pilnībā aizvērt vāku.

Ūdens ņemšana

1. Ūdens tvertnes vākam noteikti jābūt savā vietā.
2. Aizveriet ledusskapja durvis un pārbaudiet ūdens automātu.

Ūdens iepildīšana glāzē

Novietojiet piemērotu glāzi zem aukstā ūdens automāta.

BRĪDINĀJUMS!

Ja zem krāna nav glāzes, nespiediet automāta sviru, pretējā gadījumā no automāta var plūst ūdens.

Tīrīšana

1. Uzmanīgi izņemiet ūdens tvertni no ledusskapja durvīm. Saudzīgi tīriet tvertni, vāku un galviņu ar ūdeni.
2. Pēc automāta tīrīšanas ļaujiet tam nožūt vai nožāvējiet to ar fēnu.
3. Ja aukstā ūdens automātu lietojat bieži, automāta krāna pilienu uztveršanas paplātē var sakrāties daudz ūdens, kas var nokļūt arī uz grīdas un padarīt to mitru. Regulāri noslaukiet tvertni ar sausu drānu, lai pilienu uztveršanas paplātē neuzkrātos pārāk daudz ūdens.

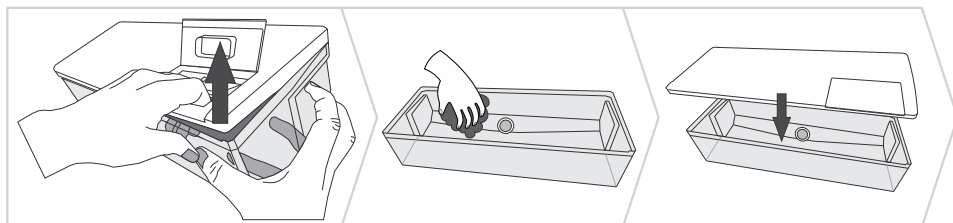

Pārtikas produktu uzglabāšana ledusskapī

Svarīgi brīdinājumi attiecībā uz pārtikas produktu uzglabāšanu

INFORMĀCIJA

Pareizam ierīces lietojumam, piemērotam iepakojumam, atbilstošas temperatūras uzturēšanai un pārtikas higiēnas standartu ievērošanai ir izšķiroša ietekme uz pārtikas produktu uzglabāšanas kvalitāti.

Ievērojiet uz iepakojumiem norādītos pārtikas produktu derīguma termiņus.

Ledusskapī uzglabājami pārtikas produkti jātur slēgtos konteineros vai atbilstošā iepakojumā, lai nepieļautu smaržu izplatīšanos vai uzsūkšanu un mitrumu.

Neuzglabājiet ledusskapī viegli uzliesmojošas, gaistošas un sprādzienbīstamas vielas.

Pudelēm ar lielu alkohola saturu jābūt cieši noslēgtām, un tās jāuzglabā vertikālā stāvoklī.

Daži organiskie šķīdumi, citronu un apelsīnu mizā esošās ēteriskās eļļas, sviesta skābe u. c. var sabojāt plastmasas virsmas, atrazdamās ilgstošā saskarē ar šīm virsmām, un attiecīgi sabojāt šos materiālus un veicināt to priekšlaicīgu novecošanu.

Nepatīkama smaka brīdina par tīrības trūkumu ierīcē vai bojātu saturu (skatiet nodaļu "Ierīces tīrīšana").

Ja uz ilgāku laiku dodaties projām no mājām, izņemiet ātrbojīgos produktus no ledusskapja.

Izvairieties no pārtikas piesārņošanas

Lai izvairītos no pārtikas piesārņošanas, ievērojiet tālāk sniegtos norādījumus:

- Durvju atvēršana uz ilgāku laika posmu var iekārtas nodalījumos izraisīt būtisku temperatūras paaugstināšanos;
- regulāri tīriet virsmas, kas nonāk saskarē ar pārtiku, un pieejamās noteces sistēmas;
- Gaļu un zivis ledusskapī uzglabājiet piemērotos traukos, lai tās nesaskartos ar citu pārtiku vai nepilētu uz tās.
- Ja aukstumiekārta ilgāku laiku tiek atstāta tukša, izslēdziet to, atlaidiniet, iztīriet, nosusiniet un atstājiet durvis atvērtas, lai iekārtā novērstu pelējuma veidošanos.

Sasaldēšana un saldēto pārtikas produktu uzglabāšana

Sasaldēšanas procedūra

INFORMĀCIJA

Maksimālais daudzums svaigu pārtikas produktu, ko drīkst ievietot vienā reizē, ir norādīts ierīces tehnisko datu plāksnītē. Ja sasaldējamo pārtikas produktu daudzums pārsniedz norādīto daudzums, sasaldēšanas kvalitāte pazemināsies; turklāt pasliktināsies jau sasaldēto pārtikas produktu kvalitāte.

- 24 stundas pirms svaigu pārtikas produktu sasaldēšanas aktivējiet supersaldēšanas funkciju:
 - piespiežot taustiņu **C** tik daudz reižu, cik nepieciešams, lai displejā tiktu parādīts **C1**

- Tad saldētavas zonā varat ievietot svaigus pārtikas produktus.

Svaigie pārtikas produkti noteikti nedrīkst nonākt saskarē ar jau sasaldētiem produktiem.

- Saldējot mazu pārtikas daudzumu (1–2 kilogramus), nav nepieciešams aktivizēt supersasaldēšanas funkciju.

Svarīgi brīdinājumi par sasaldēšanu

INFORMĀCIJA

Lietojiet saldētavu tikai sasaldēšanai piemērotu pārtikas produktu sasaldēšanai. Vienmēr lietojiet kvalitatīvus un svaigus pārtikas produktus.

Izvēlieties pārtikas produktiem visatbilstošāko iepakojumu un lietojiet šādu iepakojumu pareizi.

Iepakojumam jābūt hermētiskam ūdensdrošam, lai pārtikas produkti neizžūtu un nezaudētu vitamīnus.

Norādiet uz iepakojuma pārtikas produkta veidu, daudzumu un sasaldēšanas datumu.

Svarīgi lai pārtikas produkts sasaltu ātri. Tādēļ ir ieteicami mazāki iepakojumi. Pirms sasaldēšanas atdzesējiet pārtikas produktus ledusskapī.

Rūpnieciski saldētu pārtikas produktu uzglabāšana

- Uzglabājot un lietojot saldētus pārtikas produktus, ievērojiet ražotāja norādījumus. Temperatūra un derīguma termiņa datums ir norādīts uz iepakojuma.
- Izvēlieties pārtikas produktus tikai ar nebojātu iepakojumu, ko uzglabā saldētavā -18 °C vai zemākā temperatūrā.
- Neiegādājieties pārtikas produktus, ko klāj sarma, jo tas liecina, ka tie vairākas reizes ir daļēji atlaudināti un tādēļ to kvalitāte ir zemāka.
- Pasargājiet pārtikas produktus no atlaudināšanas transportēšanas laikā. Temperatūras paaugstināšanās gadījumā uzglabāšanas ilgums būs mazāks un kvalitāte pasliktināsies.

Saldēto pārtikas produktu uzglabāšanas ilgums

leteicamais uzglabāšanas ilgums saldētavā

Produkta veids	Laiks
augļi, liellopu gaļa	no 10 līdz 12 mēnešiem
dārzeņi, teļa gaļa, putnu gaļa	no 8 līdz 10 mēnešiem
Medījumi	no 6 līdz 8 mēnešiem
Cūkgaļa	no 4 līdz 6 mēnešiem
smalki kapāta vai malta gaļa	4 mēneši
maize, konditorejas izstrādājumi, gatavi ēdieni, liesas zivis	3 mēneši
subprodukti	2 mēneši
žāvēta desa, trekna zivis	1 mēnesis

Saldētu pārtikas produktu atļaidināšana

- Atļaidināšana ir svarīga saldētaspārtikas uzglabāšanas sastāvdaļa. Pārtika jāatļaidina atbilstošā veidā.
- Tālāk aprakstītas piemērotas atļaidināšanas metodes:
 - ledusskapī;
 - aukstā ūdenī,
 - mikroviļņu krāsnī vai konvekcijas krāsnī ar piemērotu atļaidināšanas programmu.
- Dažus saldētos produktus var gatavot bez iepriekšējas atļaidināšanas. Ražotājs to būs norādījis uz produkta iepakojuma.
- Iepakojiet pārtikunelielos daudzumos. Tādējādi pārtiku būs iespējams ātrāk atļaidināt.
- Daļēji vai pilnībā atkausētus pārtikas produktus gatavojiet pēc iespējas ātrāk. Atļaidinātā pārtikā aktivizējas baktērijas, tādēļ pārtika sāk ātrāk bojāties. Tas īpaši attiecas uz augļiem, dārzeņiem un lietošanai gatavu ēdienu.
- Nesasaldējiet vēlreiz pārtiku, kas bijusī daļēji vai pilnībā atļaidināta.

Ierīces atkausēšana

Automātiska ledusskapja atkausēšana

Ledusskapis nav jāatkausē, tādēļ ka ledus uz aizmugurējās iekšējās sienas tiek atļaidināts automātiski. Kad kompresora bloks nedarbosies, viss uzkrājies ledus izkusīs. Pilienu izplūdis caur atvērumu ledusskapja aizmugurējā sienā un satecēs paplātē, kas atrodas virs kompresora, no kurienes savukārt iztvaikos.

Nodrošiniet, lai atvērums ledusskapja iekšpusē aizmugurējā sienā nekad neaizsprostotu nekādi pārtikas produkti vai kāds cits priekšmets.

Ja ledusskapja iekšpusē uz aizmugurējās sienas ir izveidojies pārmērīgs apledojums (3–5 mm biezs), izslēdziet ierīci un atkausējiet to manuāli.

Bezсарmas saldētavas atkausēšana (NoFrost)

- Bezсарmas (NoFrost) saldētava tiks atkausēta automātiski. Ja tajā reizēm arī veidosies сарma, tā automātiski izzudīs.

Ierīces tīrīšana



BRĪDINĀJUMS!

Pirms tīrīšanas atvienojiet ierīci no elektrotīkla – atvienojiet ierīci no tīkla un izņemiet savienojuma kabeli no kontaktligzdas.

- Ar mīkstu drānu notīriet visas virsmas. Tīrīšanas līdzekļi, kas satur abrazīvas vielas, skābes vai šķīdinātājus, nav piemēroti tīrīšanai, jo tie var virsmu sabojāt.

Ierīces ārpusi tīriet ar ūdeni vai vieglu ziepjūdeni.

Lakotās un alumīnija virsmas drīkst tīrīt ar remdenu ūdeni, kam pievienots saudzējošs mazgāšanas līdzeklis. Drīkst lietot tīrīšanas līdzekļus ar mazu spirta saturu (piem., logu tīrīšanas līdzekļus). Plastmasas materiālu tīrīšanā nelietojiet tīrīšanas līdzekļus, kas satur spirtu.

Iekārtas iekšpusi var tīrīt ar remdenu ūdeni, kam var pievienot etiķi.

- Nemazgājiet ierīces iekšpusē aprīkojuma daļas trauku mazgāšanas mašīnā, jo tās var tikt sabojātas.

- Sarma vai apledojums – līdz 3–5 mm biezs – palielinās enerģijas patēriņu. Tādēļ tāds apledojums regulāri jānotīra (neattiecas uz NO FROST saldētavām). Nelietojiet nekādus asus priekšmetus, šķīdinātājus vai aerosolus.
- Pēc tīrīšanas atkal ieslēdziet ierīci un ievietojiet atpakaļ pārtikas produktus.

Traucējummeklēšana

Problēma:	Cēlonis vai risinājums:
Ierīce ir pievienota elektrotīklam, taču nedarbojas.	<ul style="list-style-type: none"> Pārbaudiet, vai kontaktligzdā ir spriegums un vai ierīce ir ieslēgta.
Dzesēšanas sistēma ilgstoši darbojas bez pārtraukuma:	<ul style="list-style-type: none"> Telpā ir pārāk augsta temperatūra. Durtnas tiek atvērtas pārāk bieži vai tiek turētas vaļā pārāk ilgu laiku. Durtnas nav pareizi aizvērtas (iespējami netīrumi uz blīves, izregulējušās durtnas, bojāta blīve u. tml.). Vienā reizē ievietots pārāk liels daudzums svaigu pārtikas produktu. Ledusskapja sensoru bloķē svaigi pārtikas produkti. Ļaujiet ap sensoru cirkulēt gaisam (šāda iespēja ir tikai dažos modeļos).
Pārmērīgs apledojums uz ledusskapja iekšējās aizmugurējās sienas var veidoties šādu iemeslu dēļ:	<ul style="list-style-type: none"> Durtnas tiek atvērtas pārāk bieži vai tiek turētas vaļā pārāk ilgu laiku. Ledusskapī ievietoti silti pārtikas produkti. Pārtikas produkti vai konteineri ir saskarē ar ledusskapja iekšējo aizmugurējo sienu. Slikts durtnu blīvējums. Ja blīve ir netīra vai bojāta, notīriet vai nomainiet to.
Ledus veidošanās vai sarmas veidošanās saldētavas iekšpusē:	<ul style="list-style-type: none"> Durvis bijušas atvērtas pārāk ilgu laiku vai pārāk bieži. Nav pienācīgi aizvērtas durvis. Durvis nav pietiekami noblīvētas (netīra blīves plāksne, nepareizi nolīmeņotas durvis, bojāta blīves plāksne u.c.). Manuāli atkausējiet iekārtu.
Kondensāts (rasa) uz plaukta virs atvilktnēm:	<ul style="list-style-type: none"> Tā ir pārejoša parādība, no kuras nav iespējams pilnībā izvairīties periodos, kad telpā ir augsta temperatūra un mitrums. Šī parādība izzūd, kad temperatūra un mitrums atkal ir normas robežās. Iesakām biežāk tīrīt atvilktnes un ik pa laikam noslaucīt ūdens pilienus. Atveriet mitruma kontroles bīdni. Ievietojiet pārtikas produktus maisiņos vai citos iepakojumos, kas cieši noslēdzami.
Ūdens pilieni uz ledusskapja nodalījuma aizmugurējās sienas.	<ul style="list-style-type: none"> Tā ir parasta parādība. Ledusskapja nodalījums tiek atkausēts automātiski, tādēļ veidojas ūdens pilieni, kas caur atveri ledusskapja nodalījuma aizmugurējā sienā ieplūst zem kompresora iebūvētajā traukā, no kura tie iztvaiko.
No ledusskapja pil/sūcas ūdens:	<ul style="list-style-type: none"> Aizsprostots ūdens izplūdes atvērums vai arī ūdens pil garām ūdens notecei. Iztīriet aizsprostoto atvērumu, piem., ar plastmasas salmiņu. Ja izveidojusies bieža apledojuma kāрта, atkausējiet ierīci manuāli (skatiet "Ierīces atkausēšana").

Tabulas turpinājums no iepriekšējās lappuses

Problēma:	Cēlonis vai risinājums:
Durtiņas grūti atvērt:	<ul style="list-style-type: none"> Ja mēģināt atvērt saldētavas durtiņas uzreiz pēc tam, kad tās aizvērāt, to var būt grūti izdarīt. Atverot durtiņas, no ierīces izkļūst vēss gaiss, un to aizvieto silts gaiss no apkārtējās vides. Kad šis gaiss tiek dzesēts, rodas negatīvs spiediens, kā rezultātā parādās problēmas, mēģinot atvērt durtiņas. Pēc dažām minūtēm stāvoklis būs normalizējies, un durtiņas atkal varēs atvērt bez grūtībām.
Siltas iekārtas malas.	<ul style="list-style-type: none"> Tā ir parasta parādība. Iekārtas sānos ir iebūvētas caurules un caurulītes, kas iekārtas darbības laikā uzsilst.
LED apgaismojums nedarbojas:	<ul style="list-style-type: none"> Ja LED apgaismojums nedarbojas, izsauciet servisa tehniķi. Nemēģiniet salabot LED apgaismojumu saviem spēkiem, jo pastāv saskares risks ar augstspriegumu!
Displejā tiks parādīti simboli "HI":	<ul style="list-style-type: none"> Durtiņas tiek atvērtas pārāk bieži vai tiek turētas vaļā pārāk ilgu laiku. Durtiņas nav pareizi aizvērtas (iespējami netīrumi uz blīves, izregulējušās durtiņas, bojāta blīve u. tml.). Ielidzis elektroapgādes traucējums. Vienā reizē ievietots pārāk liels daudzums svaigu pārtikas produktu.
Displejā tiks parādīti simboli "PF":	<ul style="list-style-type: none"> Ielidzis elektroapgādes traucējums.
Displejā tiks parādīti simboli "E0" vai "E8":	<ul style="list-style-type: none"> Nereagē sensora taustiņi. Sazinieties ar apkopes centru par remonta veikšanu. Līdz laikam, kad apkopes centra tehniķis veiks iekārtas remontu, tā darbosies drošajā režīmā. Iekārta automātiski saglabās katram nodalījumam piemērotāko temperatūru.
Displejā tiks parādīti simboli "E1" vai "E2":	<ul style="list-style-type: none"> Temperatūras devēja kļūda vai bojājums. Sazinieties ar apkopes centru par remonta veikšanu. Līdz laikam, kad apkopes centra tehniķis veiks iekārtas remontu, tā darbosies drošajā režīmā. Iekārta automātiski saglabās katram nodalījumam piemērotāko temperatūru.
Displejā tiks parādīts E3 vai E4:	<ul style="list-style-type: none"> Nestrādā nodalījuma ventilators. Sazinieties ar apkopes centru par remonta veikšanu. Iekārta nespēj atbilstoši darboties. Pārvietojiet pārtiku vēsā vietā un izslēdziet iekārta.
Displejā tiks parādīti simboli "E6":	<ul style="list-style-type: none"> Tvaicētāja sensors ir bojāts. Izsauciet servisa centru, lai problēmu novērstu. Ierīce darbosies drošajā režīmā, līdz to salabos servisa tehniķis. Ierīce automātiski uzturēs katrā nodalījumā piemērotāko temperatūru.

Problēma:	Cēlonis vai risinājums:
Displejā tiks parādīti simboli "E7":	<ul style="list-style-type: none">• Apkārtējās vides temperatūras sensors darbojas nepareizi. Izsauciet servisa centru, lai problēmu novērstu. Ierīce darbosies drošajā režīmā, līdz to salabos servisa tehniķis. Ierīce automātiski uzturēs katrā nodalījumā piemērotāko temperatūru.
Displejā tiks parādīti simboli "E9":	<ul style="list-style-type: none">• Pārāk ilgi atvērtas durvis. Aizveriet durvis.• Ja durvis nav atvērtas vai displejā joprojām redzams E9 10 minūtes pēc tam, kad durvis aizvērtas. Tādā gadījumā tā ir durvju sensora atteice. Zvaniet uz servisa centru, lai organizētu remontu. Ierīce darbosies drošā režīmā, līdz brīdim, kad būs salabota. Ierīce automātiski uzturēs katrā nodalījumā piemērotāko temperatūru.

Ja ar iepriekš minēto padomu palīdzību problēmu neizdodas atrisināt, piezvaniet tuvākajam autorizētajam servisa centram un norādiet tipu, modeli un sērijas numuru, kas norādīts ierīces tehnisko datu plāksnītē vai etiķetē, kas atrodas ierīces iekšpusē.

Informācija par ierīces troksni

Dzesēšanu ledusskapju saldētavās padara iespējamu dzesēšanas sistēma, kas sevī ietver arī kompresoru (un dažās ierīcēs – ventilatoru), kas ģenerē zināmu troksni. Trokšņa līmenis ir atkarīgs no ierīces uzstādīšanas, atbilstoša lietojuma un vecuma.

- Pēc ierīces pievienošanas elektrotīklam kompresora darbība vai plūstošā šķidruma skaņa var būt nedaudz skaļāka. Tā nav nepareizas darbības pazīme un neietekmēs ierīces lietderīgo darbību. Ar laiku ierīces darbība un troksnis kļūs klusāki.
- Dažkārt neparasti vai skaļi trokšņi var parādīties ierīces darbības laikā; galvenokārt to cēlonis ir nepareiza uzstādīšana:
 - Ierīcei jāatrodas līdzeni un stabili uz cieta pamata.
 - Ierīce nedrīkst saskarties ar sienu vai blakus esošām mēbelēm.
 - Pārliedzieties, vai iekšējais aprīkojums stingri turas savās vietās un vai troksni nerada grabošanas kārbas, pudeles vai citi konteineri, kas savietoti cits citam blakus.
- Ņemot vērā dzesēšanas sistēmas lielāku darba slodzi, kad durtiņas tiek atvērtas biežāk vai uz ilgāku laiku, kad tiek ievietots liels daudzums svaigu pārtikas produktu vai kad aktivēta intensīvās sasaldēšanas vai dzesēšanas funkcija, ierīce var īslaicīgi ģenerēt vairāk trokšņa.

gorenje

GORENJE gospodinjski aparati, d.o.o. Adresse: Partizanska 12, 3320 Velenje, Slovēnija
Tālrunis: +386 (0)3 899 10 00 Fakss: +386 (0)3 899 28 00 www.gorenje.com



895624-a4

