

gorenje

BG

BG

**ИНСТРУКЦИИ ЗА
УПОТРЕБА**
НА ВЕРТИКАЛЕН
ХЛАДИЛНИК-ФРИЗЕР

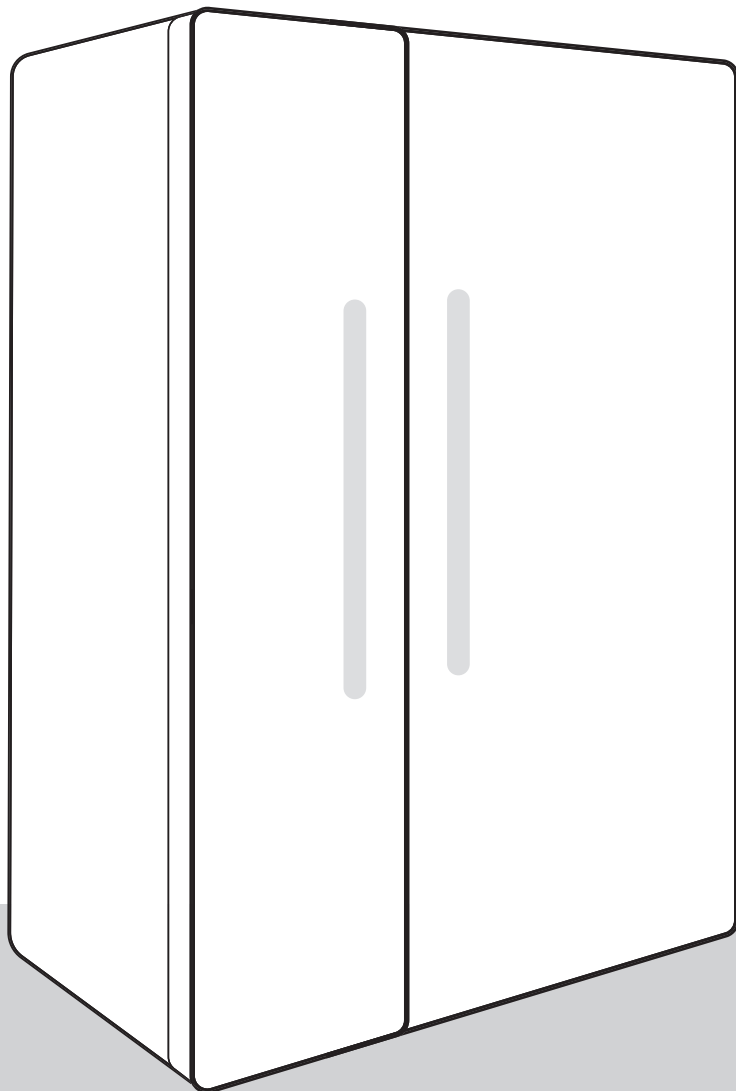

БЛАГОДАРИМ ВИ, ЧЕ ПРИЕХТЕ НАШИЯ УРЕД В ДОМА СИ

Щастливи сме, че избрахте уред Hisense. Hisense е тук, за да отговори на вашите нужди и да осъществи всички ваши начинания с нашата авангардна технология и модерни домакински уреди, изработени от висококачествени материали. Тъй като работим неуморно за енергийна ефективност, с покупката на вашия уред вие също допринасяте за по-устойчиво бъдеще.

За да се възползвате максимално от нашите услуги, гаранция и друга важна информация, моля, регистрирайте вашия уред Hisense онлайн на нашия уебсайт:

<https://www.hisense-europe.com>

Надяваме се, че нашият уред ще посрещне и надмине вашите очаквания.

Линк към базата данни EPREL на ЕС

QR кодът на етикета за енергийна ефективност, доставен заедно с уреда, предоставя уеб линк към регистрацията на уреда в базата данни EPREL на ЕС. Запазете енергийния етикет за справка заедно с ръководството на потребителя и всички други документи, предоставени с този уред. Възможно е да намерите информация, свързана с производителността на продукта, в базата данни EPREL на ЕС, като използвате линка <https://eprel.ec.europa.eu> и името на модела и номера на продукта, които можете да намерите на табелката с производствени данни на уреда. За повече информация относно етикета за енергийна ефективност посетете www.theenergylabel.eu.

Уредът е предназначен единствено за домашна употреба.

Хладилникът е предназначен за съхраняване на прясна храна при температури над 0°C.

Фризерът е предназначен за замразяване на прясна храна и дългосрочно съхранение на замразена храна (до една година в зависимост от вида на храната).

Следните символи са използвани в ръководството и имат следното значение:

 **ИНФОРМАЦИЯ!**
Информация, съвет или препоръка

 **ВНИМАНИЕ!**
Предупреждение – опасност от общ характер

 **ЕЛЕКТРИЧЕСКИ ШОК!**
Предупреждение – опасност от токов удар

 **ОПАСНОСТ ОТ ПОЖАР!**
Предупреждение – опасност от пожар

Съдържание

Важни забележки и предупреждения	4
Преди да използвате уреда за първи път	4
Важни инструкции за безопасност	4
Важна информация за употребата на уреда	7
Опазване на околната среда	9
Съвети за пестене на енергия с хладилни уреди	10
Монтиране и свързване	11
Избор на помещение	11
Позициониране на уреда	12
Свързване на уреда	14
Описание на уреда	15
Работа с уреда	16
Включване/изключване на уреда	16
Регулиране на температурата в уреда	17
Режим на готовност на контролния панел	18
Интензивно замразяване (фризер)	19
Функция Eco(Препоръчителна настройка)	20
Функция Convert	21
Режим Ваканция (продължително отсъствие)	22
Аларма за висока температура	23
Аларма за отворена врата	24
Аларма за прекъсване на електрозахранването	25
Вътрешно оборудване на уреда	26
Рафтове	26
Отделение за плодове и зеленчуци (CrispZone) *	26
Рафтове на вратата	26
Система за разпределение на въздуха (MultiFlow) *	26
Диспенсър за вода *	27
Съхраняване на храна в хладилника	29
Важни предупреждения относно съхраняването на храна	29
Избягвайте замърсяването на храна	29
Замразяване и съхраняване на замразена храна	30
Процедура на замразяване	30
Важни предупреждения за замразяване	30
Съхраняване на индустриално замразена храна	30
Време на съхранение на замразена храна	31
Размразяване на замразена храна	31
Размразяване на уреда	31
Автоматично размразяване на хладилника	31
Размразяване на NoFrost фризер	31
Почистване на уреда	32
Отстраняване на проблеми	33
Информация за звука от уреда	35

Важни забележки и предупреждения

Преди да използвате уреда за първи път

Преди да включите уреда към електрическата мрежа, моля, прочетете внимателно инструкциите за употреба, които описват уреда и правилата за правилна и безопасна употреба. Инструкциите са приложими за няколко типа/модела уреди; по тази причина настройките или оборудването, описани тук, може да не са валидни за вашия уред. Препоръчваме ви да съхраните тези инструкции за употреба за бъдещи справки и да ги приложите към уреда, ако го продавате в бъдеще.

Ръководството за употреба включва версията/модела No Frost на фризера, който е снабден с вентилатор и при който процесът на размразяване е автоматизиран (само при някои модели).

Проверете дали има повреди или нередности по уреда. Ако откриете, че уредът е повреден, уведомете търговеца, от когото сте го закупили.

Преди да включите уреда към електрическата мрежа, оставете го в покой във вертикално положение за минимум 2 часа. Това ще намали вероятността от неизправности, дължащи се на въздействието на транспортирането върху охладителната система.

Важни инструкции за безопасност



ОПАСНОСТ ОТ ПОЖАР!

ПРЕДУПРЕЖДЕНИЕ! Опасност от пожар/запалими материали.

Уредът трябва да бъде свързан към електрическата мрежа и заземен в съответствие с действащите стандарти и разпоредби.

ПРЕДУПРЕЖДЕНИЕ! Не разполагайте множество преносими електрически контакти или преносими източници на хранване в задната част на уреда.

Преди почистване изключете уреда от електрическата мрежа (изключете хранващия кабел от контакта).

 **ЕЛЕКТРИЧЕСКИ ШОК!**
ПРЕДУПРЕЖДЕНИЕ! Ако захранващият кабел е повреден, той трябва да бъде сменен от производителя, негов упълномощен сервиз или квалифициран техник, за да се избегне всякаква опасност.

 **ЕЛЕКТРИЧЕСКИ ШОК!**
ПРЕДУПРЕЖДЕНИЕ! Когато разполагате уреда, уверете се, че захранващият кабел не е притиснат или повреден.

 **ЕЛЕКТРИЧЕСКИ ШОК!**
Ако LED индикаторът не работи, обадете се на сервизен техник. Не се опитвайте да поправяте сами LED осветлението, тъй като има опасност от високо напрежение!

 **ВНИМАНИЕ!**
ПРЕДУПРЕЖДЕНИЕ! Не използвайте никакви електрически устройства във вътрешността на уреда, с изключение на тези, разрешени от производителя на този хладилен уред.

 **ВНИМАНИЕ!**
ПРЕДУПРЕЖДЕНИЕ! Не използвайте механични устройства или други средства за ускоряване на процеса на размразяване, освен препоръчаните от производителя.

 **ВНИМАНИЕ!**
ПРЕДУПРЕЖДЕНИЕ! За да избегнете всякакви опасности вследствие на нестабилност на уреда, се уверете, че е монтиран според инструкциите.

Опасност от измръзване

Никога не слагайте замразена храна в устата си и избягвайте да докосвате замразена храна, тъй като това може да доведе до измръзване.

Безопасност на деца и уязвими хора

Уредът не е предназначен за употреба от лица (включително деца) с намалени физически, сетивни или умствени способности или от лица без опит и познания, освен ако не са наблюдавани или инструктирани относно употребата на уреда от лице, отговорно за тяхната безопасност.

Децата трябва да бъдат наглеждани, за да се уверите, че не си играят с уреда.

Почистването и поддръжката не трябва да се извършват от деца без наблюдение от възрастен.

Отстранете опаковките, предназначени за защита на уреда или определени части по време на транспортиране, и ги дръжте далеч от деца. Те представляват опасност от нараняване или задушаване.

Когато изхвърляте използван уред, изключете захранващия кабел, свалете вратата и оставете рафтовете в уреда. Това ще попречи на децата да се затворят вътре.

Само за европейските пазари

Този уред може да се използва от деца на възраст над 8 години, както и от лица с намалени физически, сетивни или умствени способности, или без опит и познания, при условие че те са наблюдавани и инструктирани за правилната употреба на уреда и разбират свързаните с това опасности.

Не позволявайте на деца да си играят с уреда.

Почистването и поддръжката не трябва да се извършват от деца без наблюдение от възрастен.

Деца на възраст от 3 до 8 години могат да поставят и изваждат продукти от хладилните уреди.

Предупреждение за хладилния агент.

Уредът съдържа малко количество от екологично съобразния, но запалим газ R600a. Уверете се частите на охлаждащата система не са повредени. Изтичането на газ не е опасно за околната среда, но може да причини наранявания на очите или пожар.

В случай на изтичане на газ, проветрете добре помещението, изключете уреда от захранването и се свържете със сервизния център.

Важна информация за употребата на уреда



ПРЕДУПРЕЖДЕНИЕ! Този уред е предназначен за ползване в домакинството и други подобни приложения като:

- кухненски зони за персонала в магазини, офиси и други работни среди;
- селски къщи или от клиенти в хотели, мотели и други среди от жилищен тип;
- места за почивка, предлагащи нощувка и закуска;
- кетъринг и други подобни нетърговски приложения.

⚠ ВНИМАНИЕ!
ПРЕДУПРЕЖДЕНИЕ! Не блокирайте вентилационните отвори във вътрешната част на уреда или във вградената структура.

Уредът не трябва да се използва на открито и не бива да бъде излаган на дъжд.

Не съхранявайте експлозивни субстанции като аерозолни контейнери със запалими вещества в уреда.

Ако уредът няма да се ползва за по-продължителен период от време, го изключете чрез съответния бутон и му прекъснете захранването. Изпразнете уреда, размразете го, почистете го и оставете вратата откритата.

В случай на повреда или прекъсване на електрическото захранване, не отваряйте фризера, освен ако не е спрял да работи за над 16 часа. След този период използвайте замразената храна или осигурете подходящо охлаждане (например резервен уред).

Техническа информация за уреда

Във вътрешността на уреда можете да намерите табелката с производствените данни. Тя дава информация за напрежението, брутен и нетен обем, тип и количество на хладилния агент и информация за климатичните класове.

Ако езикът на табелката не е избраният от вас език или не е езикът на вашата страна, заменете я с предоставената ви табелка.

 **ВНИМАНИЕ!**
ПРЕДУПРЕЖДЕНИЕ! Не повреждайте веригата на хладилния агент. Това ще предотврати замърсяване на околната среда.

Опазване на околната среда

Опаковките са направени от екологично съобразни материали, които могат да се рециклират, депонират или унищожават без опасност за околната среда.

Изхвърляне на излязъл от употреба уред

За да опазите околната среда, занесете излезлия от употреба уред в оторизиран център за събиране на домакински уреди.

Преди това, направете следното:

- изключете уреда от електрическата мрежа;
- не позволявайте на деца да си играят с уреда.



Символът върху продукта или върху неговата опаковка означава, че този уред не трябва да се третира като обикновен битов отпадък. Продуктът трябва да бъде отнесен в оторизиран център за събиране и обработка на изхвърлено електрическо и електронно оборудване. Правилното депониране на продукта ще спомогне за предотвратяване на негативни ефекти върху околната среда и човешкото здраве, които биха могли да възникнат в случай на неправилно изхвърляне. За подробна информация относно изхвърлянето и обработката на продукта, моля, свържете се с местната градска управа, отговорна за управлението на отпадъците, фирмата за събиране на битови отпадъци или магазина, от който сте закупили продукта.

Съвети за пестене на енергия с хладилни уреди

- Монтирайте уреда, както е посочено в инструкциите за употреба.
- Не отваряйте вратата на уреда по-често, отколкото е необходимо.
- От време на време проверявайте дали въздухът циркулира свободно под уреда.
- Ако уплътнението е повредено или не осигурява идеално уплътняване поради каквато и да е причина, трябва да го смените възможно най-скоро.
- Съхранявайте храната в плътно затворени съдове или в подходяща опаковка.
- Преди да поставите храна в хладилника, я оставете да се охлади до стайна температура.
- Размразяване на замразена храна в хладилника.
- За да се възползвате от целия обем на фризера, извадете някои от чекмеджетата, както е описано в инструкциите за употреба.
- Размразете фризера, когато се е натрупал слой от приблизително 3-5 милиметра скреж или лед по вътрешните повърхности.
- Уверете се, че разположението на рафтовете във вътрешността е равномерно и че храната е разпределена така, че въздухът да може свободно да циркулира в уреда (вижте препоръчителното разпределение на храната, описано в инструкциите).
- При уреди с вентилатор не блокирайте отворите на вентилатора.
- Ако не се нуждаете от вентилатора или йонизатора, ги изключете, за да намалите консумацията на електроенергия.

Монтиране и свързване

Избор на помещение

- Поставете уреда в сухо и добре проветрявано помещение. Уредът ще работи правилно, ако температурата на околната среда е в интервала, уточнен на табелката. Класът на уреда е указан на табелката/етикета с основната информация за уреда.

Описание	Клас	Диапазон на околната температура °C	Относителна влажност
Разширен умерен	SN	+10 до +32	≤75%
Умерен	N	+16 до +32	
Субтропичен	ST	+16 до +38	
Тропичен	T	+16 до +43	



ИНФОРМАЦИЯ!

Този уред не е предназначен да бъде използван като вграден уред.



ИНФОРМАЦИЯ!

Не поставяйте уреда в помещение, където температурата може да падне под 5 °C, тъй като това може да доведе до неправилно функциониране или повреда на уреда!

- След монтажа захранващият кабел на уреда трябва да е лесно достъпен!
- Не поставяйте уреда близо до топлинни източници, например готварска печка, радиатор, бързовар и други подобни, и не го излагайте на директна слънчева светлина. Уредът трябва да бъде позициониран на най-малко 3 см от електрическа или газова готварска печка и на най-малко 30 см от печка на нафта или твърдо гориво. Ако разстоянието между такъв източник на топлина и уреда е по-малко, използвайте изолиращ панел.

Позициониране на уреда

Монтажът на уреда трябва да се извършва от поне двама души, за да се избегне физическо нараняване или повреда на уреда.

- Уредът е предназначен за свободностоящо разполагане. За да достигнете минималната консумация на енергия съгласно табелата на уреда, винаги оставайте 50 mm отстояние между стената и гърба на уреда и 100 mm над него. Осигурете адекватна циркулация на въздуха от двете страни и над уреда.
- Уредът може да бъде разположен до или между шкафове, или до стена. В случай на такова разположение, уредът ще работи безпроблемно; въпреки всичко, консумацията на енергия може да се повиши. Обърнете внимание на минималното отстояние над и зад уреда, както е описано на графиката.
- Съобразете отстоянията с отварянето на вратата на уреда, за да могат чекмеджетата и рафтовете да бъдат изтеглени или изваждани (виж инсталационната схема).

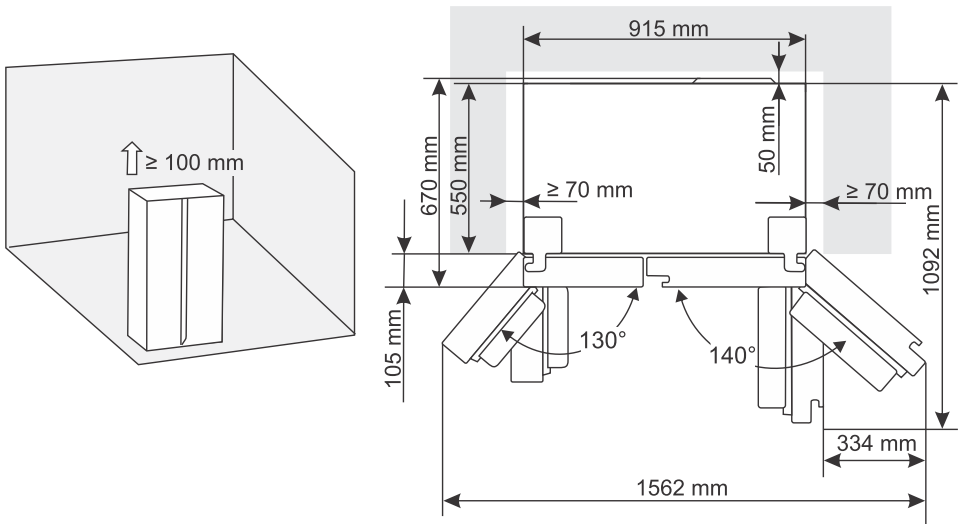

Регулиране на уреда

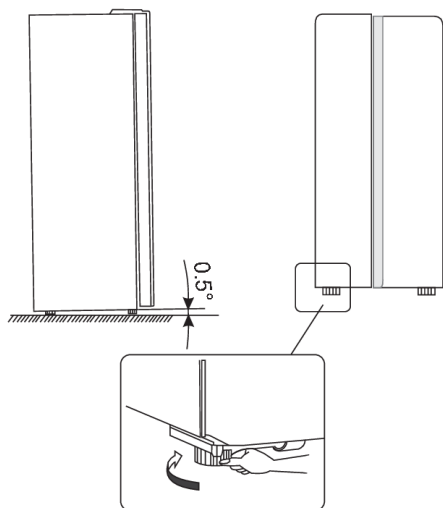

- За да гарантирате, че уредът е разположен хоризонтално и че зад него има достатъчна циркулация на въздух, може да се наложи да регулирате крачетата в долната му част. Височината на крачетата може да се регулира с пръсти или с помощта на подходящ гаечен ключ.
- Оставете вратата да се затвори автоматично. След това завъртете регулируемите крачета, така че горната част на уреда да се наклони назад с около 10 mm или 0,5°.
- Когато искате да преместите уреда, повдигнете отново крачетата, за да може уредът да се движи свободно върху въртящите се ролки. След преместване на уреда до желаната позиция го подравнете отново.

⚠ ВНИМАНИЕ!

Внимание! Използвайте въртящите се ролки само за преместване на уреда напред и назад, тъй като те не функционират като колела. Ако наклоните уреда на една или друга страна, това може да повреди пода и ролките.

Регулиране на вратата на уреда

Ако установите, че вратата на уреда не е напълно подравнена (че вратата на фризера и вратата на хладилника не са на едно и също ниво), можете да използвате предоставения инструмент, за да регулирате височината на вратата.

Ако вратата на фризера е по-високо от вратата на хладилника. Първо използвайте предоставения инструмент, за да завъртите винта на долната панта обратно на часовниковата стрелка, за да повдигнете вратата. После фиксирайте гайката с гаечен ключ.

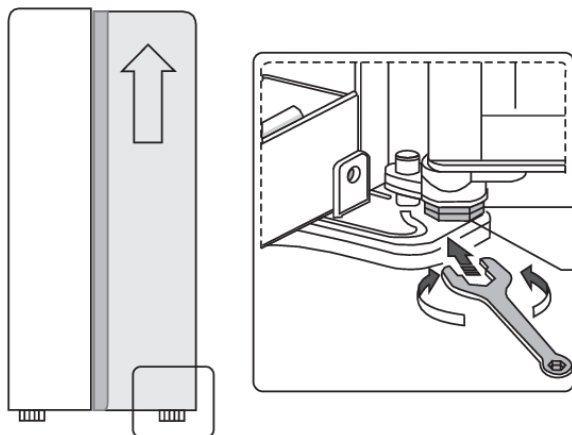

Свързване на уреда

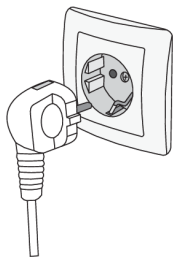

- Свържете уреда към електрическата мрежа с помощта на захранващия кабел. Контактът на стената трябва да бъде заземен (обезопасен контакт). Номиналното напрежение и честотата са указани на табелката/етикета с основната информация за уреда.
- Уредът трябва да бъде свързан към електрическата мрежа и заземен в съответствие с действащите стандарти и разпоредби. Уредът ще има краткотрайни отклонения от номиналното напрежение, но не повече от $\pm 6\%$.

Описание на уреда

Вътрешното оборудване може да е различно според модела на уреда.

Този продукт включва светлинен източник с клас на енергийна ефективност G.

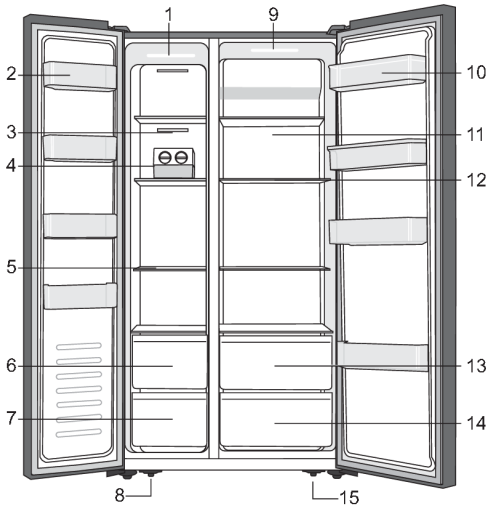

1. LED осветление във фризера
2. Рафт на вратата на фризера
3. Капак на канала за циркулация на въздуха на фризера
4. Ледогенератор *
5. Рафт на фризера
6. Горно чекмедже на фризера
7. Долно чекмедже на фризера
8. Ляво регулируемо краче в долната част на уреда
9. LED осветление в хладилника
10. Рафт на вратата на хладилника
11. Капак на канала за циркулация на въздуха на хладилника
12. Рафт на хладилника
13. Горно чекмедже на хладилника
14. Долно чекмедже на хладилника
15. Дясно регулируемо краче в долната част на уреда

* Само при някои модели

БЕЛЕЖКА!

Поради периодични промени в нашите продукти е възможно вашият хладилник да се различава леко от описания в настоящите инструкции за употреба, но неговите функции и начини на употреба остават същите.

Работа с уреда

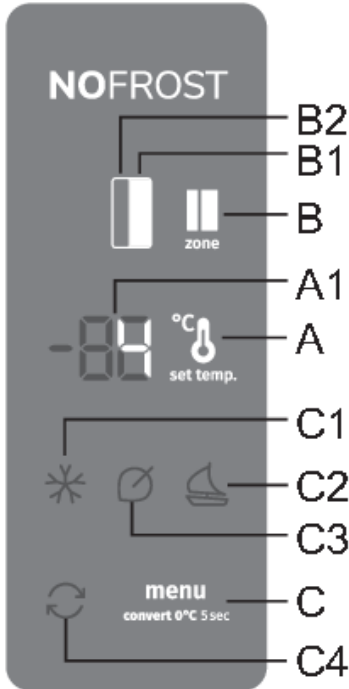

- A Бутон за настройка на температурата
- A1 Дисплей
- B Бутон за превключване между хладилник/фризер
- B1 Индикатор за хладилното отделение
- B2 Индикатор за фризерното отделение
- C Бутон за задаване на допълнителни функции
- C1 Индикатор за функцията за интензивно замразяване (увеличаване температурата на замразяване)
- C2 Индикатор за функцията дълго отсъствие (holiday mode)
- C3 Индикатор за функцията Eco (Екологичен режим)
- C4 Индикатор за функцията convert

Включване/изключване на уреда

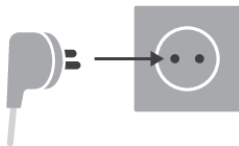

Включване на захранването: За да включите уреда, пхнете захранващия кабел в контакта.

Изключване на захранването: За да изключите уреда, изключете захранващия кабел от контакта.

Регулиране на температурата в уреда

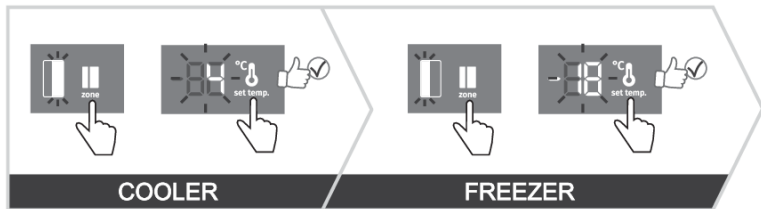

ИНФОРМАЦИЯ!

- Температурата на уреда е зададена фабрично на препоръчаната настройка, т.е. 4 °C за хладилното отделение и -18 °C за фризерното отделение.
- След включване на уреда може да отнеме няколко часа, за да бъде достигната зададената температура. Не поставяйте храна в хладилника преди температурата да падне до избраната настройка.

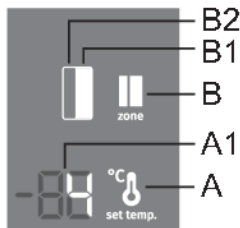

При този модел може да превключвате между задаване на температурата на хладилника и температурата на фризера. Можете да го направите, като натиснете бутона **B**, за да осветите символа на хладилника или фризера, чиято температура искате да зададете: **B1** за хладилника и **B2** за фризера.

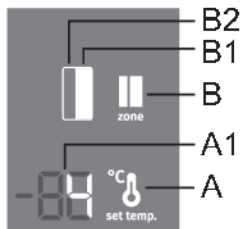

Температурата на **хладилното отделение** може да бъде зададена, когато символът **B1** свети. Задайте температура, като натиснете за кратко бутона **A**.

- С всяко натискане на бутона **A** температурата ще се увеличава с 1°C. Избраната от вас настройка ще бъде запазена като последно зададената настройка за хладилника.
- Температурата на хладилното отделение може да бъде зададена в диапазона от +1 °C до +9 °C.
- Препоръчителната настройка на температурата е 4 °C.

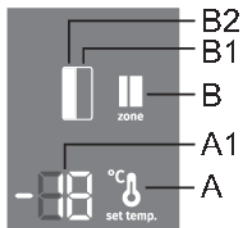

Температурата на **фризерното отделение** може да бъде зададена, когато символът **B2** свети. Задайте температурата, като натиснете за кратко бутона **A**.

- С всяко натискане на бутона **A** температурата ще се увеличава с 1°C. Избраната от вас настройка ще бъде запазена като последно зададената настройка за фризера.
- Температурата на фризерното отделение може да бъде зададена в диапазона от -16 °C до -24 °C.
- Препоръчителната настройка на температурата е -18 °C.

ИНФОРМАЦИЯ!

10 секунди след натискане на последно избрания бутон индикацията за фризерното отделение автоматично ще изгасне и ще светне индикацията за хладилното отделение. **B1** ще светне и на дисплея **A1** ще се изведе зададената за хладилното отделение температура.

Режим на готовност на контролния панел

ИНФОРМАЦИЯ!

10 секунди след натискане на последно избрания бутон контролният панел ще превключи в режим на готовност. Всички индикатори на контролния панел ще се изключат. Има някои изключения и някои индикатори ще продължат да светят, въпреки че контролният панел е в режим на готовност. Тези изключения включват следните:

- Ако функцията за интензивно замразяване (супер замразяване) е активирана, индикаторът **C1** ще продължи да свети. Всички останали индикатори са изключени.
- Ако функцията **Eco** е активирана, индикаторът **C3** ще продължи да се извежда в режим на готовност. Всички останали индикатори са изключени.
- Ако функцията **holiday mode** е активирана, индикаторът **C2** ще продължи да се извежда в режим на готовност. Всички останали индикатори са изключени.
- Ако функцията **convert** е активирана, индикаторът **C4** ще продължи да се извежда в режим на готовност. Всички останали индикатори са изключени.
- Ако функцията за ръчно размразяване на фризера е активирана, **Cd** ще продължи да се извежда на дисплея, дори когато контролният панел е в режим на готовност. Всички останали индикатори са изключени.
- Ако една от алармите е активирана или ако се изведе една от грешките, на дисплея ще се появи конкретно съобщение.

Излизане от режим на готовност: натиснете за кратко произволен бутон или отворете вратата на хладилника.

Интензивно замразяване (фризер) (*)

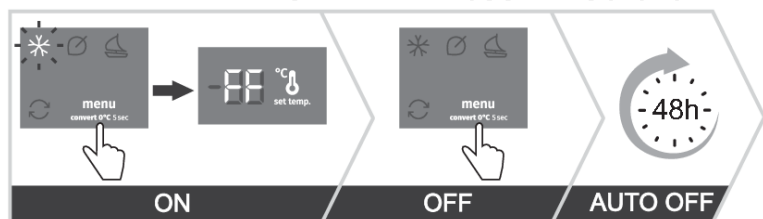

- Използвайте тази настройка, след като включите уреда за пръв път, преди почистване или 24 часа преди да сложите голямо количество храна.

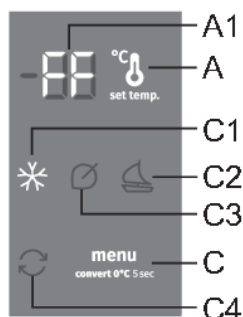

Включване на захранването: включете режима за интензивно замразяване, като натиснете бутона **C** толкова пъти, колкото е необходимо, докато на дисплея се появи **C1**. На дисплея се извежда **FF**.

Изключване на захранването: изключете режима за интензивно замразяване, като натиснете отново бутона **C**, докато символът **C1** изгасне.

Ако функцията не бъде дезактивирана ръчно, това ще стане автоматично след приблизително два дни. Настройката ще се върне на последно избраната стойност.

💡 ИНФОРМАЦИЯ!

- Когато функцията за интензивно замразяване е активирана, уредът ще работи с максималната мощност. През това време работата му може временно да е малко по-шумна.

💡 ИНФОРМАЦИЯ!

- Когато е активирана функцията за интензивно замразяване, температурата може да е по-ниска и в хладилника, и във фризера.

Функция Есо (☉) (Препоръчителна настройка 👍)

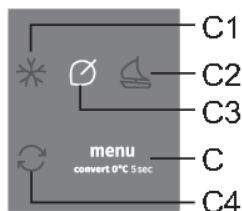
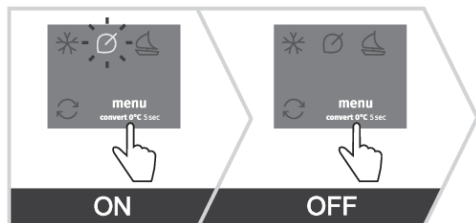

Включване на захранването: Функцията **Есо** ще се включи, като натиснете бутона **С** толкова пъти, колкото е необходимо, докато на дисплея се появи **С3**.

Изключване на захранването: Функцията **Есо** може да бъде изключена, като натиснете отново бутона **С**, докато символът **С3** изгасне.

Функцията **Есо** ще бъде дезактивирана и когато промените настройката за температура на хладилника или фризера или когато активирате някоя от допълнителните функции.

Функция Convert (↻)

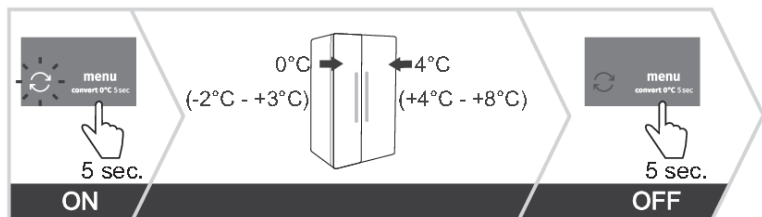

Целият фризер може да бъде превърнат в отделение **ZeroZone**. Температурата в това отделение е 0°C или малко под тази стойност. Затова не съхранявайте храни, чувствителни на ниски температури, в това отделение, тъй като те могат да замръзнат. Преди да превключите на функцията **ZeroZone**, изпразнете фризера, за да предотвратите размразяване и разваляне на замразената храна.

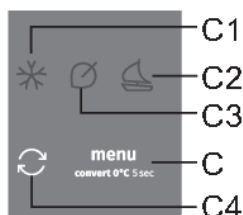

- **Включване на функцията Convert:** с дълго (5 сек.) натискане на бутона **C**. Ще чуете еднократен звуков сигнал и на дисплея ще светне **C2**.
 - Когато тази функция е активирана, температурата на фризера ще бъде зададена на 0°C, докато температурата на хладилника ще бъде зададена на 4°C. "0°C" ще мига на дисплея **A1**, докато температурата във фризера достигне съответната стойност. Когато тази температура бъде достигната, индикаторът "0°C" ще свети постоянно.
- **Задаване на температурата в отделението ZeroZone:** използвайте бутона **A**, за да зададете температурата между -2°C и +3°C.
 - Температурите са приблизителни и зависят от настройките на температурата в хладилника, температурата на околната среда, честотата на отваряне на вратата и количеството храна, сложено в него. Задаването на по-висока температура в отделението **ZeroZone** ще увеличи и температурата в хладилника и обратно. Регулирайте настройката спрямо условията на работа.
 - Когато фризерът работи в режим **ZeroZone**, температурите в хладилника могат да бъдат задавани само в диапазона от 4 °C до +8°C. Препоръчваме такава употреба само когато температурата на околната среда е между +16°C и + 32°C. При по-високи или по-ниски температури не е възможно да се гарантира подходяща температура в уреда.
 - Когато е активирана функцията **Convert**, всички други допълнителни функции ще бъдат деактивирани.
 - **Изключване на функцията Convert:** чрез повторно продължително натискане на бутона **C**. Ще чуете еднократен звуков сигнал и дисплеят **C4** ще изгасне.

Режим Ваканция (продължително отсъствие)

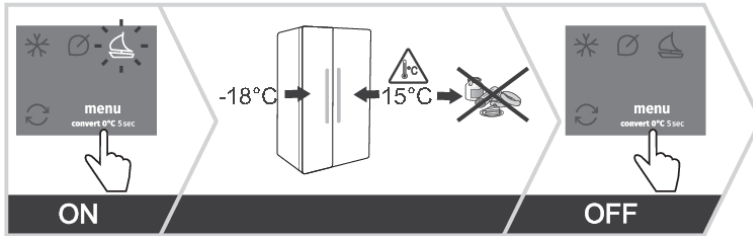

Използвайте тази функция, когато ще отсъствате за дълъг период от време, например когато отивате на почивка или в дълга командировка.

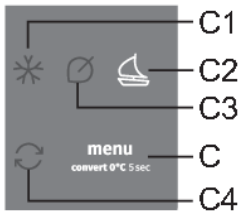

Power on: включете функцията, като натиснете бутона **C** толкова пъти, колкото е необходимо, докато на дисплея се изведе **C2**.

- Когато тази функция е активирана, температурата на хладилника ще бъде зададена на 15°C, а температурата на фризера ще бъде зададена на -18°C.

ВНИМАНИЕ!

Преди да активирате тази функция, изпразнете хладилника, тъй като всякакви нетрайни храни, оставени в него, могат да се развалят.

Power off: изключете функцията, като натиснете отново бутона **C**, докато символът **C2** изгасне.

Аларма за висока температура

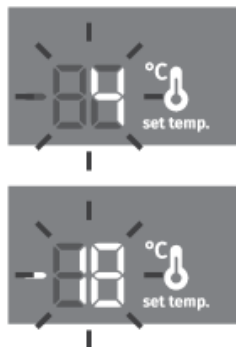
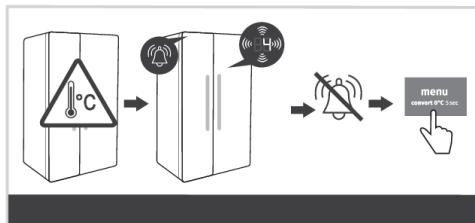

Ако температурата във вътрешността на уреда е твърде висока, ще се активира звукова аларма (прекъсващ звуков сигнал) и зададената температура на отделениято, в което температурата е твърде висока, ще мига на дисплея.

- Всеки път, когато включите уреда, ще се активира 24-часов отложен старт на алармата. Ако след този период уредът не достигне достатъчно ниска температура, алармата ще се активира.

Изключване на алармата:

- Потвърдете и изключете звуковата аларма, като натиснете произволен бутон. Текущата температура в отделениято, в което температурата е твърде висока, ще започне да мига на дисплея. Ако не потвърдите и не изключите звуковата аларма, тя ще се активира на всеки час за около 15 минути.
- Когато температурата падне под алармената стойност, дисплеят за температурата ще спре да мига и ще свети непрекъснато. Ще се изведе температурата на хладилника.

Аларма за отворена врата

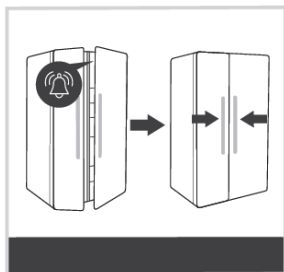

Ако вратата на хладилника или вратата на фризера е отворена твърде дълго време, ще се активира звукова аларма (продължителен звуков сигнал) и иконката **B1** или **B2** на потребителския интерфейс ще започне да мига в зависимост от това коя врата е отворена. Ако не потвърдите и не изключите звуковата аларма, тя ще се активира на всеки 30 секунди.

Изключване на алармата: За да изключите алармата, затворете вратата.



ИНФОРМАЦИЯ!

Ако изключите алармата чрез натискане на произволен бутон, тя ще се включи отново след 4 минути, ако вратата на уреда все още е отворена.



ИНФОРМАЦИЯ!

Ако оставите вратата отворена за повече от 10 минути, алармата ще спре. Уредът влиза в безопасен режим на работа, за да се осигури достатъчно охлаждане и да се предотврати разваляне на храната въпреки отворената врата.

Аларма за прекъсване на електрозахранването

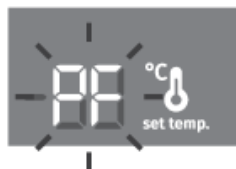
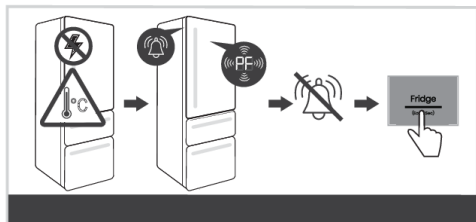

Ако температурата във вътрешността на уреда достигне алармено ниво по време на прекъсване на електрозахранването, алармата за висока температура ще се активира, когато електрозахранването бъде възстановено. Ще прозвучи звукова аларма и на дисплея ще мига **PF**.

Деактивирайте алармата, като натиснете произволен бутон. На дисплея се извежда максималната измерена температура на фризера.

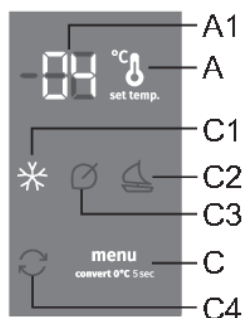

Следващия път, когато натиснете бутона, **A** ще се изведе най-високата измерена температура на хладилника.

Ако отново натиснете бутона, **C** алармата за прекъсване на електрозахранването ще се деактивира окончателно и на дисплея ще се изведе зададената температура за избраното отделение.

Ако едновременно с това се активира алармата за висока температура, тя ще работи както е описано в раздела „Аларма за висока температура“, след като сте деактивирали алармата за прекъсване на електрозахранването.

Вътрешно оборудване на уреда

(* Оборудването зависи от модела)

Рафтове

Можете да пренаредите празните рафтове по водачите в уреда, както желаете, без да се налага да ги изваждате от него. За да преместите или извадите рафт от уреда, дръпнете го към себе си, повдигнете го отпред и след това го преместете или извадете от уреда. Съхранявайте по-нетрайните храни в задната част на рафтовете, където температурата е най-ниска.

Отделение за плодове и зеленчуци (CrispZone) *

Отделенията на дъното на хладилника са предназначени за съхранение на плодове и зеленчуци. Те осигуряват влажност и предпазват храната от изсъхване.

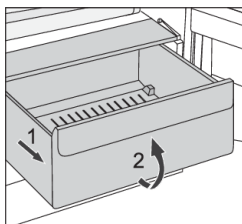

- Изваждане на отделението:
 - Издърпайте отделението докрай. После повдигнете предната му част и го извадете изцяло от уреда.

Рафтове на вратата

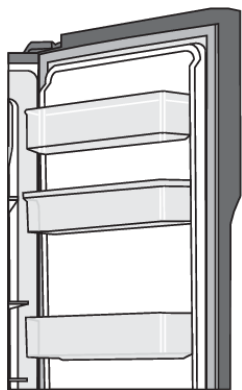

Вътрешната страна на вратата на хладилника и фризера е оборудвана с рафтове, предназначени за съхранение на малки опаковки.

Можете да разполагате рафтовете както желаете, като ги повдигнете леко от жлебовете, които ги държат на място, и ги преместите на желаното място, като се уверите, че влизат плътно в съответните жлебове.

Долният рафт на вратата на хладилника е предназначен за съхранение на бутилки.

Максималното натоварване на всеки рафт на вратата е 5 кг.

Система за разпределение на въздуха (MultiFlow) *

- Усъвършенстваната система MultiFlow равномерно разпределя въздуха и уеднаквява температурата в целия хладилник. Тази система също така позволява поставяне на всякакъв тип храна върху който и да е рафт в хладилника, тъй като няма температурни разлики между тях.

Диспенсър за вода *

(Само при някои модели)

Диспенсърът за вода, монтиран на вратата на хладилника, е предназначен за съхранение на питейна вода. С диспенсъра за вода лесно можете да получите охладена вода, без да се налага да отваряте вратата на хладилника.

Преди да използвате уреда за първи път

Преди първа употреба диспенсърът за вода трябва да се почисти съгласно инструкциите по-долу:

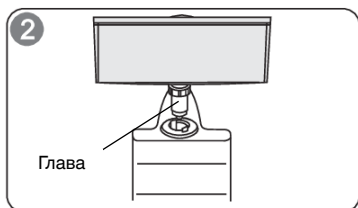
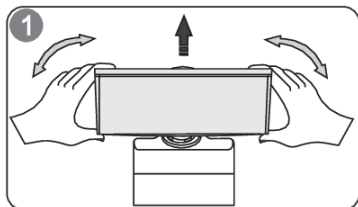

1. Хванете диспенсъра за вода от двете страни и го дръпнете напред с леко разклащане.
2. Развийте главата и я почистете, като същевременно почистите и вътрешността на диспенсъра.

Монтаж

1. Поставете главата на диспенсъра в отвора.
2. Поставете контейнера във водачите на вратата на хладилника.
3. Натиснете двете страни на контейнера за вода надолу.
4. Когато чуете щракване, това означава, че контейнерът е поставен в преназначения за него слот.

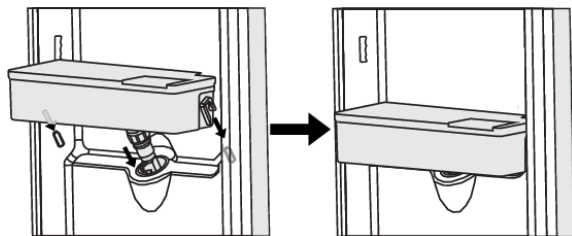

Предупреждение!

1. Внимавайте да не натискате главата.
2. Когато монтирате контейнера за вода, първо поставете главата в отвора.

Пълнене с вода

Преди да напълните контейнера с питейна вода, се уверете, че е здраво поставен в предвидената позиция.

Внимание!

Налейте до 3 литра вода в контейнера (съгласно препоръката), но се уверете, че водата не надвишава максималното ниво; в противен случай тя може да прелее над ръба при затваряне на капака.

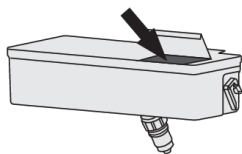

Отворете капака и налейте водата. След като налейте водата в контейнера, не забравяйте отново да затворите напълно капака.

Дозирание на вода

1. Уверете се, че капакът на контейнера за вода е монтиран.
2. Затворете вратата на хладилника и проверете диспенсъра за вода.

Наливане на вода в чаша

Поставете подходяща чаша под диспенсъра за студена вода.

ВНИМАНИЕ!

Не натискайте лоста на диспенсъра, ако под крана няма чаша; в противен случай от диспенсъра може да изтече вода.

Почистване

1. Свалете внимателно контейнера за вода от вратата на хладилника. Почистете внимателно контейнера, капака и главата с вода.
2. След като почистите диспенсъра, го оставете да изсъхне или го изсушете със сешоар.
3. Ако често използвате диспенсъра за студена вода, в тавичката за отцеждане на крана на диспенсъра може да се натрупа много вода, която също може да попадне на пода и да го намокри. Редовно забърсвайте контейнера със суха кърпа, за да не се събира твърде много вода в тавичката.

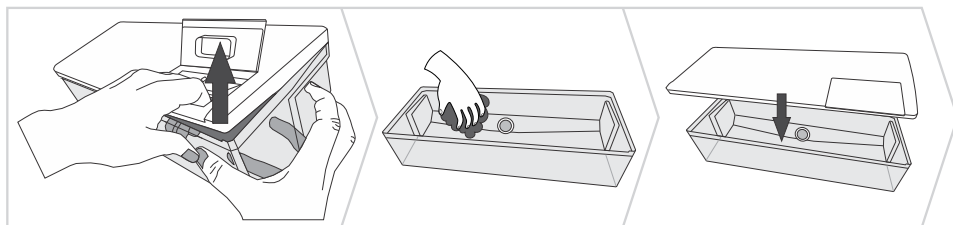

Съхраняване на храна в хладилника

Важни предупреждения относно съхраняването на храна

ИНФОРМАЦИЯ!

Правилното използване на уреда, подходящите опаковки, поддържането на точната температура и спазването на стандартите за хигиена на храните, имат решаващо въздействие върху качеството на съхранение на храните.

Следете срока на годност на храните върху опаковките.

Храната в хладилника трябва да се съхранява в затворени контейнери или в подходяща опаковка, за да предотвратите изпускане или поемане на миризми и влажност.

Не съхранявайте леснозапалими, летливи и експлозивни субстанции в хладилника.

Бутилките с високо съдържание на алкохол трябва да бъдат плътно затворени и съхранявани в изправено положение.

Някои органични разтвори, етерични масла от кора на лимон и портокал, маслена киселина и др. могат да повредят пластмасовите повърхности при продължителен контакт, водещ до нараняване и преждевременно стареене на въпросните материали.

Неприятна миризма ще ви предупреди за липса на хигиена в уреда или за храни с изтекъл срок на годност (вижте глава Почистване на уреда).

Ако ще отсъствате от къщи за дълъг период от време, извадете нетрайните храни от хладилника.

Избягвайте замърсяването на храна

За да избегнете замърсяването на храна, спазвайте следните инструкции:

- Отварянето на вратата за дълги периоди от време може да причини значително покачване на температурата в отделенията на уреда.
- Редовно почиствайте повърхностите, които влизат в контакт с храната, и достъпните системи за оттичане.
- Съхранявайте суровото месо и рибата в подходящи съдове в хладилника, за да не влизат в контакт или да капят върху другата храна.
- Ако хладилникът ще остане празен за дълго време, изключете го, размразете го, почистете го, подсушете и оставете вратата отворена, за да предотвратите появата на мухъл в уреда.

Замразяване и съхраняване на замразена храна

Процедура на замразяване

ИНФОРМАЦИЯ!

Максималното количество пресни хранителни продукти, които могат да бъдат поставени едновременно, е посочено на производствената табелка. Ако количеството на храната, която трябва да бъде замразена, надвишава указаното количество, качеството на замразяване ще бъде ниско; освен това, качеството на вече замразените храни ще се влоши.

- Активирайте функцията за супер замразяване 24 часа преди замразяване на прясна храна:
 - Натиснете бутона **C** толкова пъти, колкото е необходимо, докато на дисплея се изведе **C1**
- След това можете да поставите прясна храна във фризера.

Уверете се, че пресните храни не са в контакт с храна, която вече е замразена.

- Когато замразявате малки количества храна (1-2 кг), активирането на функцията за супер замразяване не е необходимо.

Важни предупреждения за замразяване

ИНФОРМАЦИЯ!

Използвайте фризера само за замразяване на храна, подходяща за замразяване. Винаги използвайте качествена и прясна храна.

Изберете най-подходящата опаковка за храната и използвайте опаковката правилно.

Уверете се, че опаковката е въздухо- и водонепропусклива, така че храната да не изсъхва и да не губи витамините си.

Запишете вида храна, количеството и датата на замразяване на опаковката.

Важно е храната да се замрази бързо. Ето защо се препоръчват по-малки разфасовки. Охладете храната в хладилника преди да я замразите.

Съхраняване на индустриално замразена храна

- Когато съхранявате и използвате замразена храна, следвайте инструкциите на производителя. Температурата и срокът на годност са указани на опаковката.
- Избирайте само храни с неповредена опаковка, съхранявани във фризер при температура от -18°C или по-ниска.
- Не купувайте храна, покрита със скреж, тъй като това показва, че тя е била частично размразявана няколко пъти и е с по-ниско качество.
- Предпазете храната от размразяване по време на транспортиране. В случай на повишаване на температурата, времето на съхранение ще бъде по-кратко и качеството ще се влоши.

Време на съхранение на замразена храна

Препоръчително време на съхранение във фризера

Вид храна	Време
плодове, говеждо	От 10 до 12 месеца
зеленчуци, телешно, птиче	От 8 до 10 месеца
еленово месо	От 6 до 8 месеца
Свинско	От 4 до 6 месеца
ситно нарязано или мляно месо	4 месеца
хляб, тестени изделия, сготвени ястия, црехва риба	3 месеца
карантия	2 месеца
пушена наденица, мазна риба	1 месец

Размразяване на замразена храна

- Размразяването е важна стъпка, когато съхранявате замразена храна. Храната трябва да бъде размразявана правилно.
- По-долу са посочени подходящите начини на размразяване:
 - в хладилника,
 - в студена вода,
 - в микровълнова или конвекторна фурна с подходяща програма за размразяване.
- Някои замразени продукти могат да се готвят без предварително размразяване. Това ще бъде указано от производителя върху опаковката.
- Пакетирайте храната в малки количества. Това ще позволи по-бързото ѝ размразяване.
- Използвайте частично или напълно размразената храна възможно най-бързо. Бактериите в размразената храна се активират отново и тя ще се развали бързо. Това се отнася особено за плодовете, зеленчуците и готовите ястия.
- Не замразявайте повторно храна, която е била частично или напълно размразена.

Размразяване на уреда

Автоматично размразяване на хладилника

Хладилникът не се нуждае от размразяване, тъй като ледът на задната стена отвътре се размразява автоматично. Всякакъв натрупан лед се топи, когато компресорът не е активен. Капките се стичат през отвор в задната стена на хладилника в контейнер над компресора, от където се изпаряват.

Уверете се, че отворът в задната стена на хладилника не е запушен от храна или други предмети.

Ако на задната стена на хладилника се образува прекалено много лед (3-5 мм), изключете уреда и го размразете ръчно.

Размразяване на NoFrost фризер

- NoFrost фризерът се размразява автоматично. Слойт скреж, който може да се образува от време на време, ще изчезне автоматично.

Почистване на уреда



ВНИМАНИЕ!

Преди почистване изключете уреда от електрическата мрежа - изключете уреда и извадете свързващия кабел от контакта.

- Използвайте мека кърпа, за да почистите всички повърхности. Почистващи препарати, които съдържат абразивни субстанции, киселини или разтворители не са подходящи за почистване, тъй като могат да наранят повърхностите.

Почистете външните повърхности на уреда с вода или мек разтвор на сапунена вода.

Лакираните и алуминиеви повърхности могат да се почистват с хладка вода, към която сте прибавили мек почистващ препарат. Позволено е използването на почистващи препарати с ниско съдържание на алкохол (например препарат за прозорци). Не използвайте почистващи препарати с алкохол за почистване на пластмасови повърхности.

Вътрешността на уреда може да се почиства с хладка вода, към която можете да прибавите малко оцет.

- Не мийте частите от вътрешното оборудване на уреда в съдомиялна, тъй като могат да се повредят.
- Натрупването на скреж или лед с дебелина 3-5 мм ще повиши консумацията на електроенергия. Ето защо трябва редовно да се отстранява (това не се отнася за NO FROST фризер). Не използвайте остри предмети, разтворители или спрейове.
- След почистване включете отново уреда и сложете храната обратно.

Отстраняване на проблеми

Проблем:	Причина или начин на отстраняване:
Уредът е свързан към електрическата мрежа, но не работи.	<ul style="list-style-type: none"> Уверете се, че има напрежение в електрическия контакт и че уредът е включен.
Охлаждащата система работи за продължителен период от време:	<ul style="list-style-type: none"> Твърде висока температура на околната среда. Вратата се отваря прекалено често или за твърде дълго време. Вратата не е затворена правилно (вероятни замърсявания на уплътнението, неправилно монтирана врата, повредено уплътнение и др.). Твърде много прясна храна, сложена наведнъж. Сензорът в хладилника е блокиран от прясна храна. Уверете се, че въздухът може да циркулира около сензора (само някои модели имат такъв).
Прекаленото натрупване на лед на задната стена на хладилника може да е в резултат на следното:	<ul style="list-style-type: none"> Вратата се отваря прекалено често или за твърде дълго време. В хладилника е сложена топла храна. Храна или контейнери в контакт със задната стена на хладилника. Лошо уплътнение на вратата. Ако уплътнението е замърсено или повредено, го почистете или заменете.
Натрупване на лед или скреж във вътрешността на фризера:	<ul style="list-style-type: none"> Вратата се отваря твърде често или за твърде дълго време. Вратата не е затворена добре. Вратата има лошо уплътнение (уплътнението е мръсно или повредено, вратата не е монтирана правилно и т.н.) Размразете уреда ръчно.
Конденз по рафта над чекмеджетата:	<ul style="list-style-type: none"> Това е временно явление, което не може да се избегне напълно при периоди на висока температура и влажност на околната среда. То отшумява, когато температурата и влажността се нормализират. Препоръчваме ви да почиствате чекмеджетата по-често и да забърсвате капките. Отворете плъзгача за контрол на влажността. Слагайте храната в торбички или други опаковки с добро уплътнение.
Капчици върху задната стена на хладилното отделение.	<ul style="list-style-type: none"> Това е нормално. Хладилното отделение се размразява автоматично, в резултат на което капчиците вода изтичат през отвор в задната стена на хладилното отделение в тавичка над компресора, откъдето водата се изпарява.
От хладилника капе/тече вода:	<ul style="list-style-type: none"> Запушен отвор за източване на водата или вода, която капе отстрани на канала. Почистете запушения отвор, например с помощта на пластмасова сламка.

Таблицата продължава от последната страница

Проблем:	Причина или начин на отстраняване:
	<ul style="list-style-type: none"> • Ако се натрупа дебел слой лед, размразете уреда ръчно (вижте Размразяване на уреда).
Вратата се отваря трудно:	<ul style="list-style-type: none"> • Ако се опитате да отворите вратата на фризера, след като току-що сте я затворили, това може да се окаже трудно. Когато отваряте вратата, от уреда излиза част от хладния въздух, който се заменя с топъл въздух от околната среда. Когато този въздух се охлади, се създава отрицателно налягане, което води до проблеми с отварянето на вратата. След няколко минути състоянието се е нормализирало и вратата отново може да се отваря лесно.
Страните на уреда са топли.	<ul style="list-style-type: none"> • Това е нормално. В страните на уреда са монтирани тръби, които се нагряват по време на работа на уреда.
LED индикаторът не работи:	<ul style="list-style-type: none"> • Ако LED индикаторът не работи, обадете се на сервизен техник. • Не се опитвайте да поправяте сами LED индикатора, тъй като има опасност от високо напрежение!
На дисплея ще се появи индикацията HI:	<ul style="list-style-type: none"> • Вратата се отваря прекалено често или за твърде дълго време. • Вратата не е затворена правилно (вероятни замърсявания на уплътнението, неправилно монтирана врата, повредено уплътнение и др.). • Продължителна липса на електрическо захранване. • Твърде много прясна храна, сложена наведнъж.
На дисплея ще се появи индикацията PF:	<ul style="list-style-type: none"> • Продължителна липса на електрическо захранване.
На дисплея се появява E0 или E8:	<ul style="list-style-type: none"> • Сензорните бутони не реагират. Обърнете се към сервиз за ремонт. • Докато не бъде ремонтиран от сервизен техник, уредът ще работи в безопасен режим на работа. Уредът автоматично ще запази най-подходящата температура за всяко отделение.
На дисплея се появява E1 или E2:	<ul style="list-style-type: none"> • Грешка или неизправност в температурния сензор. Обърнете се към сервиз за ремонт. Докато не бъде ремонтиран от сервизен техник, уредът ще работи в безопасен режим на работа. Уредът автоматично ще запази най-подходящата температура за всяко отделение.
На дисплея се появява E3 или E4:	<ul style="list-style-type: none"> • Неизправност на вентилатора на уреда. Обърнете се към сервиз за ремонт. Уредът не може да работи нормално. Преместете храната на хладно място и изключете уреда.

Таблицата продължава от последната страница

Проблем:	Причина или начин на отстраняване:
На дисплея ще се появи E6:	<ul style="list-style-type: none">Сензорът на изпарителя е дефектен. Обърнете се към сервиз за отстраняване на проблема. Уредът ще работи в безопасен режим, докато не бъде ремонтиран от сервизен техник. Уредът автоматично ще поддържа най-подходящата температура за всяко отделение.
На дисплея ще се появи E7:	<ul style="list-style-type: none">Неизправност на сензора за околна температура. Обърнете се към сервиз за отстраняване на проблема. Уредът ще работи в безопасен режим, докато не бъде ремонтиран от сервизен техник. Уредът автоматично ще поддържа най-подходящата температура за всяко отделение.
На дисплея се появява E9:	<ul style="list-style-type: none">Вратата е стояла отворена твърде дълго. Затворете вратата.Ако вратата не е отворена или ако E9 продължава да се извежда на дисплея 10 минути, след като сте затворили вратата, то тогава има повреда в сензора на вратата. Обърнете се към сервиз, за да заявите ремонт. Уредът ще работи в безопасен режим, докато не бъде ремонтиран. Уредът автоматично ще запази най-подходящата температура за всяко отделение.

Ако горните съвети не решават проблема ви, се обадете на най-близкия оторизиран сервиз и посочете типа, модела и серийния номер, указан на табелката с производствени данни или етикета вътре в уреда.

Информация за звука от уреда

Охлаждането в хладилни фризери е възможно благодарение на охлаждащата система, която включва и компресор (и вентилатор при някои уреди) и генерира известно количество шум. Нивото на шума зависи от монтажа, правилната употреба и възрастта на уреда.

- След свързване на уреда към електрическата мрежа, работата на компресора или звука от течаща течност може да е малко по-силен. Това не е признак за неизправност и няма да се отрази на срока на експлоатация на уреда. С времето работата на уреда и този шум ще станат по-тихи.
- Понякога може да се чуят необичайни или силни шумове по време на работа на уреда; те са резултат най-вече от неправилен монтаж:
 - Уредът трябва да стои изравнено и стабилно върху здрава основа.
 - Уредът не трябва да е в контакт със стена или прилежащи мебели.
 - Уверете се, че вътрешното оборудване стои здраво на мястото си и че звукът не е причинен от дрънчащи консерви, бутилки или други контейнери, поставени един до друг.
- Заради голямото натоварване на охлаждащата система, когато вратата се отваря по-често или за по-дълго време, когато се сложи голямо количество прясна храна или когато са активирани функциите за интензивно замразяване или охлаждане, уредът може временно да генерира повече шум.

gorenje

Gorenje gospodinjski aparati, d.o.o. Адрес: Partizanska 12, 3320 Velenje, Словения
Тел.: +386 (0)3 899 10 00 Факс: +386 (0)3 899 28 00 www.gorenje.com



895574-a4

