

gorenje

SL

SI

NAVODILA ZA UPORABO
HLADILNO ZAMRZOVALNE
OMARE

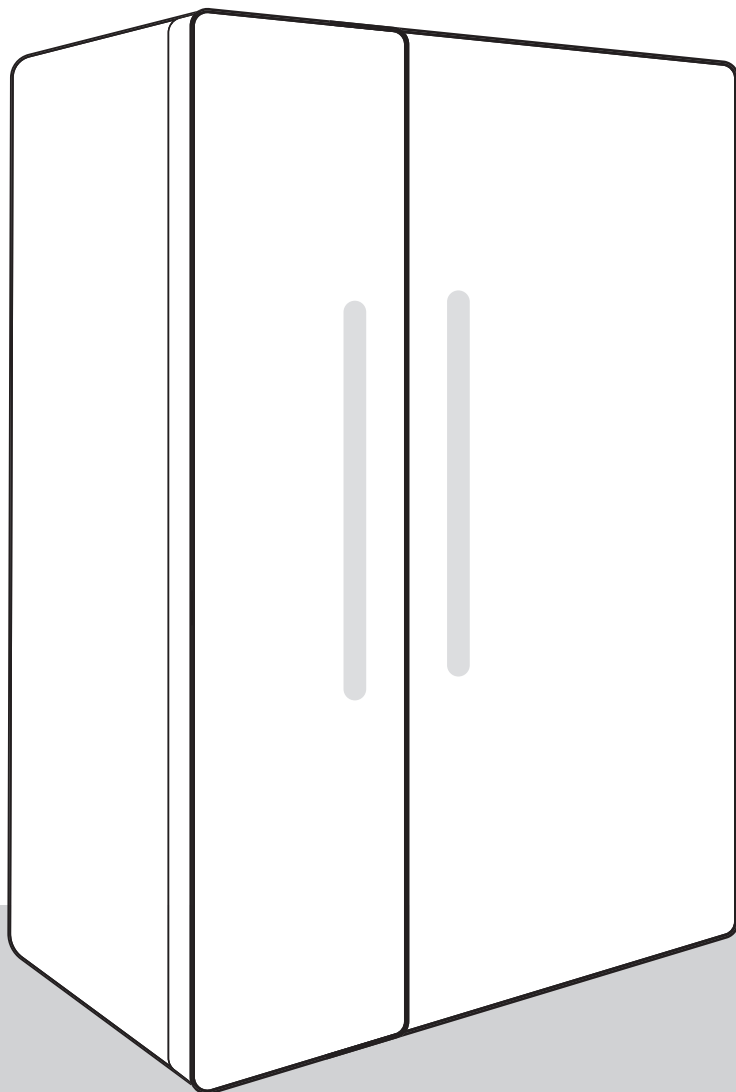

ZAHVALJUJEMO SE, DA STE NAŠO NAPRAVO SPREJELI V VAŠ DOM

Veseli nas, da ste izbrali aparat podjetja Hisense. Mi smo tu, da poenostavimo vaše življenje in vas spremljamo na tej dogodivščini z našo vrhunsko tehnologijo ter sodobnimi gospodinjskimi aparati iz visokokakovostnih materialov. Ker si pri svojem ustvarjanju vedno prizadevamo povečati energetsko učinkovitost naših aparatov, s tem nakupom tudi vi prispevate k skupni bolj trajnostni prihodnosti.

Če želite v celoti spoznati naše dodatne storitve, garancijo in druge pomembne informacije, priporočamo, da izvedete registracijo vaše nove naprave na našem spletnem mestu:

<https://www.hisense-europe.com>

Upamo, da bo naš aparat izpolnil in presegel vaša pričakovanja.

Povezava do baze podatkov EU EPREL

Koda QR na energijski nalepki, priloženi aparatu, vsebuje spletno povezavo, preko katere lahko registrirate svoj aparat v bazi podatkov EU EPREL. Shranite energijsko nalepko, če bi jo v prihodnje še potrebovali, skupaj z uporabniškim priročnikom in drugimi dokumenti, priloženimi temu aparatu. Informacije v zvezi z delovanjem izdelka najdete tudi v bazi podatkov EU EPREL, ki je dostopna preko povezave <https://eprel.ec.europa.eu>, kjer vnesete model in številko izdelka; oboje je navedeno na napisni tablici na aparatu. Za podrobnejše informacije o energijski nalepki obiščite www.theenergylabel.eu.

Aparat je namenjen samo za uporabo v gospodinjstvu.

Hladilnik je namenjen za shranjevanje svežih živil pri temperaturi višji od 0°C.

Zamrzovalnik je namenjen za zamrzovanje svežih in dolgoročno shranjevanje zamrznjenih živil (do enega leta, odvisno od vrste živil).

V navodilu boste opazili simbole, ki pomenijo sledeče:



INFORMACIJA!

Informacija, nasvet, namig ali priporočilo



OPOZORILO!

Opozorilo za nevarnost



ELEKTRIČNI UDAR!

Opozorilo za nevarnost električnega udara



NEVARNOST POŽARA!

Opozorilo za požarno nevarnost

Kazalo

Pomembna opozorila	4
Pred prvo uporabo	4
Pomembna varnostna opozorila	4
Pomembne informacije o uporabi aparata	7
Varstvo okolja	9
Nasveti za varčevanje z energijo pri hladilno-zamrzovalnih aparatih	9
Namestitev in priključitev	10
Izbira prostora	10
Namestitev aparata	11
Priključitev aparata	13
Opis aparata	14
Upravljanje aparata	15
Vklop/izklop aparata	15
Izbira temperature v aparatu	16
Stanje pripravljenosti upravljane enote (display standby mode)	17
Intenzivno zamrzovanje (zamrzovalni del)	18
Funkcija Eco(Priporočena nastavitve)	19
Funkcija	20
Funkcija Holiday mode (daljša odsotnost)	21
Alarm previsoke temperature	22
Alarm odprtih vrat	23
Alarm ob izpadu napajanja	24
Notranja oprema aparata	25
Police	25
Predal za sadje in zelenjavo (CrispZone) *	25
Police vrat	25
Usmernik zraka (MultiFlow) *	25
Dozirnik vode *	26
Shranjevanje živil v hladilniku	28
Pomembna opozorila za shranjevanje živil	28
Preprečevanje kontaminacije živil	28
Zamrzovanje in shranjevanje zamrznjenih živil	28
Postopek zamrzovanja	28
Pomembna opozorila za zamrzovanje svežih živil	29
Shranjevanje industrijsko zamrznjenih živil	29
Čas shranjevanja zamrznjenih živil	29
Odtajanje zamrznjene hrane	29
Odtaljevanje aparata	30
Avtomatsko odtaljevanje hladilnika	30
Odtaljevanje zamrzovalnika NoFrost	30
Čiščenje aparata	30
Odpravljanje motenj	31
Informacije o hrupu aparata	33

Pomembna opozorila

Pred prvo uporabo

Pred priključitvijo aparata je treba natančno prebrati navodila za uporabo, ki opisujejo aparat ter njegovo pravilno in varno uporabo. Prilagojena so različnim tipom/modelom aparatov, zato so lahko opisane tudi nastavitve in oprema, ki jih vaš aparat nima. Priporočamo, da navodila shranite in poskrbite, da ob morebitni prodaji ostanejo z aparatom.

Navodila vključujejo tudi izvedbo zamrzovalnika No Frost, za katerega sta značilna vgrajen ventilator in avtomatsko odtaljevanje (imajo nekateri modeli).

Preverite morebitne poškodbe in nepravilnosti na aparatu. Če ugotovite, da je vaš aparat poškodovan, to sporočite trgovcu, pri katerem ste aparat kupili.

Pred priključitvijo na električno omrežje naj aparat miruje v pokončnem položaju minimalno 2 uri. Tako zmanjšate možnost nepravilnega delovanja zaradi vpliva transporta na hladilni sistem.

Pomembna varnostna opozorila



NEVARNOST POŽARA!

OPOZORILO! Nevarnost požara/vnetljive snovi.

Priključitev na električno omrežje in ozemljitev aparata morata biti izvedeni po veljavnih standardih in predpisih.

OPOZORILO! Na zadnjo stran aparata ne nameščajte več prenosnih vtičnic ali prenosnih napajalnikov.

Pred čiščenjem aparat obvezno izključite iz električnega omrežja (izvlecite priključni kabel iz vtičnice).



ELEKTRIČNI UDAR!

OPOZORILO! Če je napajalni kabel izdelka poškodovan, ga mora proizvajalec, servisni predstavnik ali podobno usposobljena oseba zamenjati, da ne pride do nevarnosti.

⚠ ELEKTRIČNI UDAR!

OPOZORILO! Pri nameščanju naprave poskrbite, da napajalni kabel ni stisnjen ali poškodovan.

⚠ ELEKTRIČNI UDAR!

Če osvetlitev LED ne deluje, pokličite serviserja. Osvetlitve LED ne popravljajte sami, saj lahko pridete v stik z visoko napetostjo!

⚠ OPOZORILO!

OPOZORILO! Ne uporabljajte električnih naprav v notranjosti aparata, razen tistih, ki jih dovoljuje proizvajalec hladilno zamrzovalnega aparata.

⚠ OPOZORILO!

OPOZORILO! Pri odtaljevanju ne uporabljajte mehanskih pripomočkov ali drugih metod, razen tistih, ki jih priporoča proizvajalec.

⚠ OPOZORILO!

OPOZORILO! Da bi se izognili nevarnosti zaradi nestabilnosti aparata, ga je treba vgraditi v skladu z navodili.

Nevarnost ozeblin

Nikoli ne vstavljajte zamrznjene hrane v usta. Izogibajte se tudi dotikanju zamrznjene hrane, saj lahko to povzroči ozeblino.

Varnost otrok in občutljivih oseb

Aparata ne smejo uporabljati osebe (vključno z otroci) z zmanjšanimi fizičnimi, senzoričnimi ali duševnimi sposobnostmi ali pomanjkanjem izkušenj in znanja, razen če jih pri tem nadzira oseba, ki je odgovorna za njihovo varnost, ali pa jim je podala navodili za uporabo aparata.

Otroke je treba nadzorovati in zagotoviti, da se ne igrajo z aparatom.

Otroci ne smejo čistiti ali vzdrževati naprave brez nadzora odgovorne osebe.

Odstranite embalažo, ki je namenjena varovanju aparata oz. posameznih delov med transportom, izven dosega otrok. Obstaja nevarnost poškodb oziroma zadužitve.

Ko odstranjujete rabljen aparat, izvlecite priključni kabel, odstranite vrata, police pa pustite v aparatu. S tem preprečite, da bi otrok zlezal v aparat in se zaprl.

Samo za evropsko tržišče

Otroci, stari osem let in več ter osebe z zmanjšanimi fizičnimi, senzoričnimi in umskimi zmožnostmi ali s pomanjkljivim znanjem ter izkušnjami lahko uporabljajo ta aparat pod ustreznim nadzorom ali če so prejele ustrezna navodila glede varne uporabe aparata in če razumejo nevarnosti, ki so povezane z uporabo aparata.

Otroci naj se ne igrajo z aparatom.

Otroci ne smejo čistiti ali vzdrževati naprave brez nadzora odgovorne osebe.

Otroci stari od 3 do 8 smejo dajati stvari v hladilno napravo in jih jemati ven.

Opozorilo glede hladilnega sredstva

Aparat vsebuje majhno količino okolju prijaznega, vendar gorljivega plina R600a. Poskrbite, da ne pride do poškodb delov hladilnega sistema. Uhajanje plina sicer ni nevarno za okolje, vendar lahko poškoduje oči ali pa zagori!

Če pride do uhajanja plina, dobro prezračite prostor, izključite aparat iz električnega omrežja in pokličite servis!

Pomembne informacije o uporabi aparata



OPOZORILO! Naprava je namenjena uporabi v gospodinjstvih in podobnih okoljih kot so:

- kuhinje za osebje v trgovinah, pisarnah in drugih delovnih okoljih,
- kmetije ter uporabi gostov hotelov, motelov in drugih nastanitvenih objektov,
- objekti, ki nudijo nočitve z zajtrkom,
- catering in podobna okolja, ki niso maloprodajni obrati.

OPOZORILO!

OPOZORILO! Odprtine za zračenje na aparatu oz. vgradnem elementu morajo biti vedno čiste in prehodne.

Aparata ni dovoljeno uporabljati na prostem in ne sme biti izpostavljen dežju.

V tem aparatu ne hranite eksplozivnih snovi, kot so pločevinke aerosola z vnetljivim potisnim plinom.

Če aparata dalj časa ne boste uporabljali, ga izklopite z gumbom in prekinite dovod električne energije. Aparat izpraznite, odtalite, očistite in pustite vrata priprta.

V primeru okvare ali izpada električne energije zamrzovalnika ne odpirajte, razen če traja prekinitev več kot 16 ur. Po tem času zamrznjena živila porabite oziroma jim zagotovite zadostno hlajenje (npr. nadomestni aparat).

Tehnični podatki o aparatu

Etiketa z osnovnimi podatki o aparatu je v notranjosti aparata. Vsebuje podatke o napetosti, bruto in neto volumnu, vrsti in količini hladilnega sredstva ter podatek glede klimatskih razredov.

Če je nalepljena etiketa jezikovno neustrezna, jo zamenjajte s priloženo.

OPOZORILO!

OPOZORILO! Pri namestitvi, čiščenju in odstranitvi aparata pazite, da ne poškodujete izolacije oz. delov hladilnega sistema. S tem preprečite tudi onesnaženje okolja.

Varstvo okolja

Za embalaranje uporabljamo okolju prijazne materiale, ki se lahko brez nevarnosti za okolje ponovno predelajo, deponirajo ali uničijo.

Odstranitev odsluženega aparata

V skrbi za okolje odsluženi aparat oddajte pooblaščenim zbiralcem izrabljenih gospodinjskih aparatov.

Pred tem:

- izklopite aparat iz električnega omrežja;
- ne dovolite, da se otroci igrajo z odsluženim aparatom.



Simbol na izdelku ali njegovi embalaži označuje, da z izdelkom ni dovoljeno ravnati kot z običajnimi gospodinjskimi odpadki. Izdelek odpeljite na ustrezno zbirno mesto za predelavo električne in elektronske opreme. S pravilnim načinom odstranjevanja izdelka boste pomagali preprečiti morebitne negativne posledice in vplive na okolje in zdravje ljudi, ki bi se lahko pojavile v primeru nepravilnega odstranjevanja izdelka. Za podrobnejše informacije o odstranjevanju in predelavi izdelka se obrnite na pristojen mestni organ za odstranjevanje odpadkov, komunalno službo ali na trgovino, v kateri ste izdelek kupili.

Nasveti za varčevanje z energijo pri hladilno-zamrzovalnih aparatih

- Aparat namestite, kot je opisano v navodilih.
- Ne odpirajte vrat aparata pogosteje, kot je potrebno.
- Občasno preverjajte, če je kroženje zraka za aparatom neovirano.
- Poškodovano ali netesno tesnilo čim prej zamenjajte.
- Živila shranjujte v zaprtih posodah ali v ustrezni embalaži.
- Pred vlaganjem živil v hladilnik jih ohladite na sobno temperaturo.
- Zamrznjena živila odtajajte v hladilnem prostoru.
- V zamrzovalniku lahko odstranite nekatere predale, kot je opisano v navodilih, da izkoristite celotno prostornino.
- Klasični zamrzovalnik odtalite, ko se na hlajenih površinah nabere približno 3–5 mm ivja oz. ledu.
- Razporeditev polic v notranjosti hladilnika naj bo enakomerna, živila pa zložena tako, da je zagotovljen nemoten pretok zraka (upoštevajte priporočeno razporeditev živil, kot je opisano v navodilih).
- Pri aparatih z ventilatorjem poskrbite, da ventilatorske reže ne bodo prekrite.
- Če ne potrebujete ventilatorja ali ionizatorja, ju izklopite, saj porabljata dodatno električno energijo.

Namestitev in priključitev

Izbira prostora

- Aparat postavite v suh in zračen prostor. Pravilno deluje pri temperaturah okolice, ki so podane v tabeli. Razred je naveden na etiketi z osnovnimi podatki o aparatu.

Opis	Razred	Temperaturni razpon okolice °C	Relativna vlažnost
Razširjeni zmerni	SN	+10 do +32	≤75%
Zmerni	N	+16 do +32	
Subtropski	ST	+16 do +38	
Tropski	T	+16 do +43	



INFORMACIJA!

Ta aparat ni namenjen vgradnji – ne uporabljajte ga kot vgradni aparat.



INFORMACIJA!

Ne postavljajte ga v prostor, kjer lahko temperatura pade pod 5 °C, ker to lahko povzroči nenormalno delovanje ali okvaro aparata.

- Po vgraditvi oziroma postavitvi, mora biti vtikač aparata dostopen!
- Aparata ne postavljajte v bližino naprav, ki oddajajo toploto, na primer štedilnika, radiatorja, grelnika vode ipd. in ga ne izpostavljajte neposrednim sončnim žarkom. Aparat mora biti najmanj 3 cm oddaljen od električnega ali plinskega štedilnika oziroma vsaj 30 cm od oljne peči ali štedilnika na trda goriva. Pri manjših razdaljah je treba uporabiti izolirno ploščo.

Namestitev aparata

Pri postavitvi aparata naj sodelujeta vsaj dve osebi, da ne bi prišlo do poškodb oseb ali aparata.

- Aparat je namenjen prosti postavitvi. Za doseganje deklarirane/najnižje porabe energije vedno zagotovite 50 mm prostora med steno in zadnjim delom aparata ter 100 mm nad aparatom. Zagotovite tudi zadostno kroženje zraka ob aparatu in nad njim.
- Aparat lahko postavite tudi ob ali med pohištvene elemente oziroma ob steno. V primeru takšne postavitve bo aparat deloval brezhibno, vendar pa se lahko poveča poraba električne energije. Upoštevajte minimalne razdalje nad in za aparatom, ki so navedene na sliki.
- Da boste lahko nemoteno izvlekli police in predale, upoštevajte prostor potreben za odpiranje vrat aparata (glejte skico postavitve).

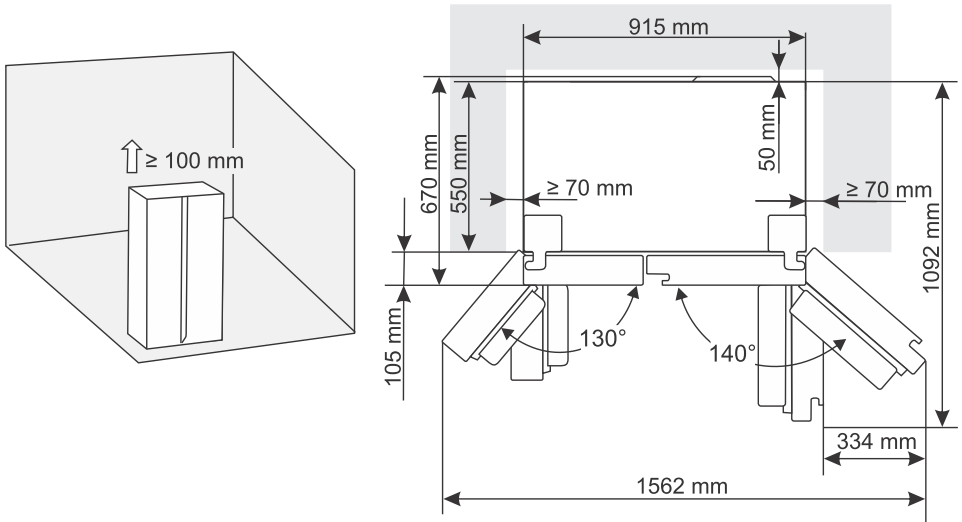

Uravnavanje aparata

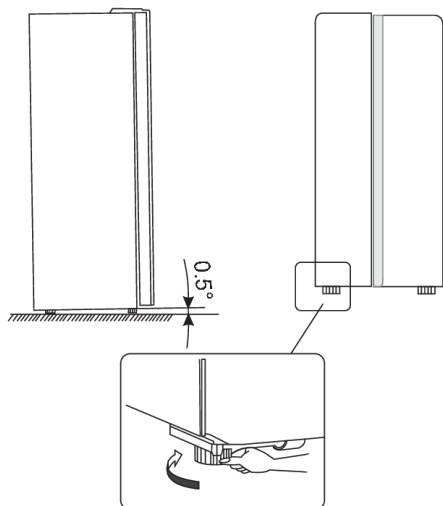

- Da bi zagotovili, da bo aparat stal vodoravno ter da bo za aparatom zagotovljenega dovolj kroženja zraka, bo morda treba nastaviti nožice na dnu aparata. Višino nožic lahko nastavite s prsti ali z ustreznim ključem.
- Pustite, da se vrata samodejno zaprejo. Nato obrnite nastavljive nožice, tako da bo zgornji del aparata nagnjen nazaj za približno 10 mm ali za 0,5°.
- Ko želite premakniti aparat, ponovno dvignite nožice, da se lahko aparat prosto premika na vrtljivih valjih. Ko prestavite aparat v želeni položaj, ga ponovno uravnajte.

! OPOZORILO!

Pozor! Vrtljive valje, ki niso kolesca, uporabljajte le za premikanje aparata naprej in nazaj. Če potiskate aparat na eno ali drugo stran, lahko poškodujete tla in vrtljive valje.

Nastavitev vrat aparata

Če ugotovite, da vrata aparata niso povsem poravnana (da vrata zamrzovalnega in hladilnega dela niso v isti ravni), lahko s priloženim orodjem nastavite višino vrat.

Če so vrata zamrzovalnika višja od vrat hladilnika. Najprej z priloženim orodjem obrnite vijak na spodnjem tečaju v nasprotni smeri urinega kazalca, da privzdignete vrata. Nato z izvijačem pričvrstite matico.

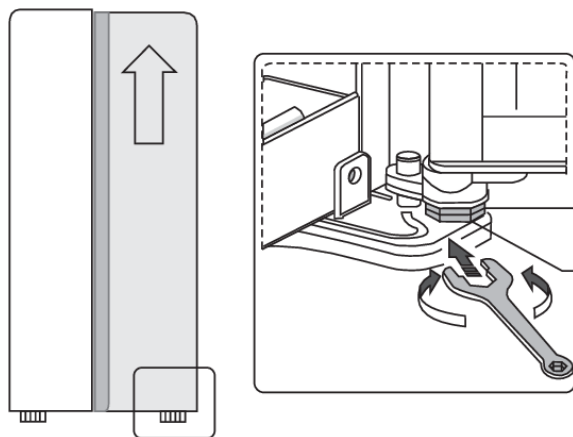

Priključitev aparata

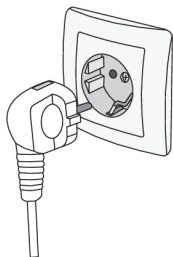

- Aparat priključite na električno omrežje s priključno vrvico. Zidna vtičnica mora imeti ozemljitveni kontakt (varnostna vtičnica). Predpisana nazivna napetost in frekvenca sta navedeni na etiketi z osnovnimi podatki o aparatu.
- Priključitev na električno omrežje in ozemljitev aparata morata biti izvedeni po veljavnih standardih in predpisih. Aparat vzdrži kratkotrajna odstopanja nazivne napetosti, vendar največ od -6 % do +6 %.

Opis aparata

Notranja oprema aparata se lahko spreminja glede na model aparata.

Ta izdelek vsebuje svetlobni vir razreda energijske učinkovitosti G.

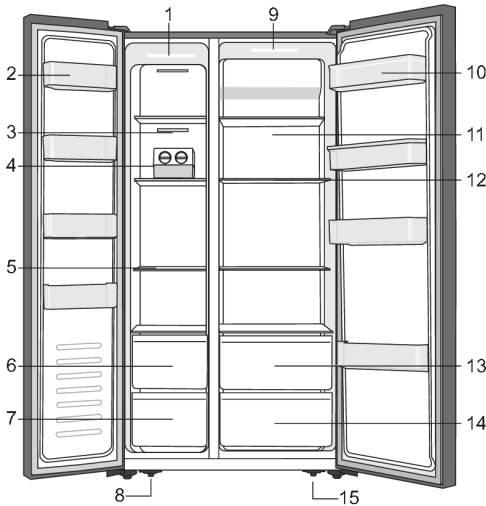

1. Lučka LED v zamrzovalnem delu
2. Polica v vratih zamrzovalnika
3. Pokrov kanala za kroženje zraka v zamrzovalniku
4. Ledomat *
5. Polica zamrzovalnika
6. Zgornji predal zamrzovalnika
7. Spodnji predal zamrzovalnika
8. Leva nastavljiva nožica na dnu aparata
9. Lučka LED v hladilnem delu
10. Polica v vratih hladilnika
11. Pokrov kanala za kroženje zraka v hladilniku
12. Polica hladilnika
13. Zgornji predal hladilnika
14. Spodnji predal hladilnika
15. Desna nastavljiva nožica na dnu aparata

* Imajo samo nekateri modeli

OPOMBA!

Zaradi občasnih sprememb na naših proizvodih je možno, da se bo vaš hladilnik nekoliko razlikoval od hladilnika, opisanega v teh navodilih za uporabo, vendar njegove funkcije in načini uporabe ostajajo enaki.

Upravljanje aparata

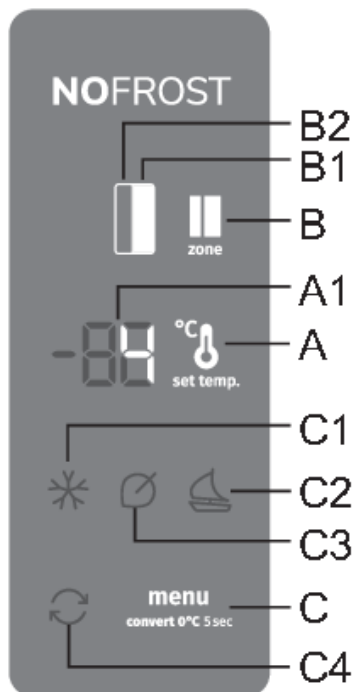

- A Tipka za nastavitev temperature
- A1 Prikazovalnik
- B Tipka za preklop hladilnega in zamrzovalnega dela
- B1 Prikaz delovanja hladilnega dela
- B2 Prikaz delovanja zamrzovalnega dela
- C Tipka za nastavitev dodatnih funkcij
- C1 Prikaz delovanja intenzivnega zamrzovanja
- C2 Prikaz delovanja funkcije daljša odsotnost (holiday mode)
- C3 Prikaz delovanja funkcije Eco
- C4 Prikaz delovanja funkcije convert

Vklop/izklop aparata

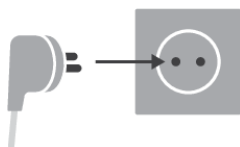

Vklop: Aparat vklopite tako, da priključni kabel vklopite v električno omrežje.

Izklop: Aparat izklopite tako, da priključni kabel izklopite iz električnega omrežja.

Izbira temperature v aparatu

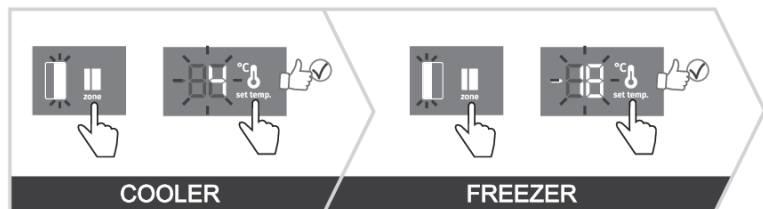

💡 INFORMACIJA!

- Aparat je tovarniško nastavljen na priporočeno temperaturo in sicer hladilni del na 4 °C in zamrzovalni del na -18 °C;
- Po vklopu aparata lahko traja več ur, da doseže nastavljeno temperaturo, zato pred tem ne vstavljajte živil.

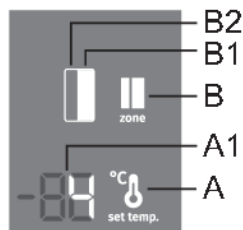

Pri tem modelu lahko preklapljate med nastavljanjem temperature hladilnega in zamrzovalnega dela. To storite s pritiskom na tipko **B**, da zasveti simbol za del aparata, katerega temperaturo želite nastaviti: **B1** za hladilni del in **B2** za zamrzovalni del.

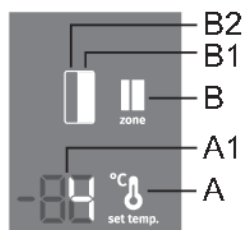

Temperaturo v **hladilnem delu** lahko nastavljate takrat, ko je osvetljen simbol **B1**. Temperaturo nastavljate s kratkimi pritiski na tipko **A**.

- Z vsakim pritiskom na tipko **A** zvišate nastavev za 1 °C. Izbrana nastavev se shrani kot zadnja nastavljena temperatura v hladilnem delu aparata.
- Temperaturo v hladilnem delu lahko nastavite v območju od +1 °C do +9 °C.
- Priporočena je nastavev temperature na 4 °C.

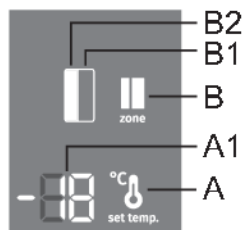

Temperaturo v **zamrzovalnem delu** lahko nastavljate takrat, ko je osvetljen simbol **B2**. Temperaturo nastavljate s kratkimi pritiski na tipko **A**.

- Z vsakim pritiskom na tipko **A** zvišate nastavev za 1 °C. Izbrana nastavev se shrani kot zadnja nastavljena temperatura v zamrzovalnem delu aparata.
- Temperaturo v zamrzovalnem delu lahko nastavite v območju od -16 °C do -24 °C.
- Priporočena je nastavev temperature na -18 °C.



INFORMACIJA!

10 sekund po zadnjem pritisku na katero koli tipko se prikaz zamrzovalnega dela samodejno prestavi na prikaz hladilnega dela. Zasveti prikaz **B1** in na prikazovalniku **A1** se prikaže nastavljena temperatura hladilnega dela.

Stanje pripravljenosti upravljane enote (display standby mode)



INFORMACIJA!

10 sekund po zadnjem pritisku na katero koli tipko upravljalna enota preide v stanje pripravljenosti. Ugasnejo se vsi prikazi na upravljalni enoti. Obstajajo tudi izjeme, ko kljub stanju pripravljenosti nekateri prikazi še svetijo. Te izjeme so:

- Če je aktivirano intenzivno zamrzovanje, se v stanju pripravljenosti še vedno prikazuje prikaz **C1**. Vsi ostali prikazi so ugasnjeni.
- Če je aktivirana funkcija **Eco**, se v stanju pripravljenosti še vedno prikazuje prikaz **C3**. Vsi ostali prikazi so ugasnjeni.
- Če je aktivirana funkcija **holiday mode**, se v stanju pripravljenosti še vedno prikazuje prikaz **C2**. Vsi ostali prikazi so ugasnjeni.
- Če je aktivirana funkcija **convert**, se v stanju pripravljenosti še vedno prikazuje prikaz **C4**. Vsi ostali prikazi so ugasnjeni.
- Če je aktivirana funkcija ročnega odtajanja zamrzovalnika, se v stanju pripravljenosti še vedno na prikazovalniku prikazuje **Cd**. Vsi ostali prikazi so ugasnjeni.
- Če je aktiviran kateri od alarmov ali se prikazuje katera od napak, v tem primeru prikazovalnik prikazuje določen prikaz.

Izhod iz stanja pripravljenosti: na kratko pritisnite katerokoli tipko, oziroma odprite vrata hladilnega dela.

Intenzivno zamrzovanje (zamrzovalni del) (*)

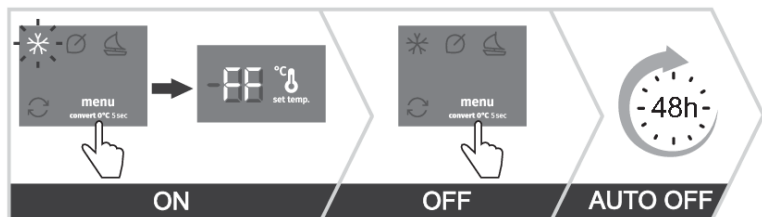

- Nastavitve uporabljajte pri prvem vklopu aparata, pred čiščenjem in pred vstavljanjem večjih količin živil.

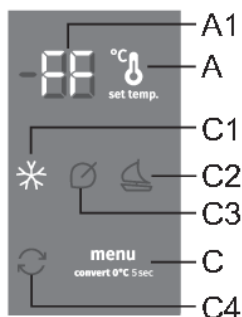

Vklop: intenzivno zamrzovanje vklopite s pritiskom na tipko **C** tolikokrat da zasveti prikaz **C1**. Na prikazovalniku se prikaže **FF**.

Izklop: intenzivno zamrzovanje izklopite s ponovnim pritiskom na tipko **C**, da simbol **C1** ugasne.

Če nastavitve ne izklopite ročno, se ta izklopi samodejno (po približno dveh dneh). Nastavitve se vrne na zadnje shranjeno stanje.

💡 INFORMACIJA!

- Kadar je vklopljeno intenzivno zamrzovanje, aparat deluje z najvišjo zmogljivostjo in je zato lahko nekaj časa nekoliko glasnejši.

💡 INFORMACIJA!

- Kadar je vklopljeno intenzivno zamrzovanje, so temperature nižje tako v hladilnem kot tudi v zamrzovalnem delu aparata.

Funkcija Eco (🌱) (Priporočena nastavitvev 👍🌱)

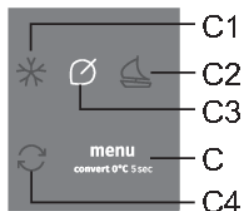
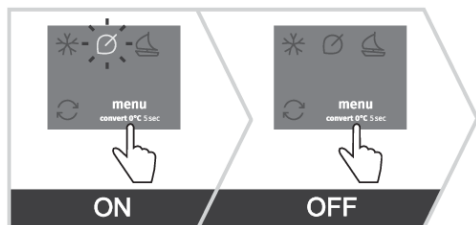

Vklop: funkcijo **Eco** vklopite s pritiskom na tipko **C** tolikokrat da zasveti prikaz **C3**.

Izklop: funkcijo **Eco** izklopite s ponovnim pritiskom na tipko **C**, da simbol **C3** ugasne.

Ravno tako se funkcija **Eco** izklopi, če spremenite nastavitve temperature hladilnega ali zamrzovalnega dela oziroma če vklopite katero od ostalih dodatnih funkcij.

Funkcija Convert (↻)

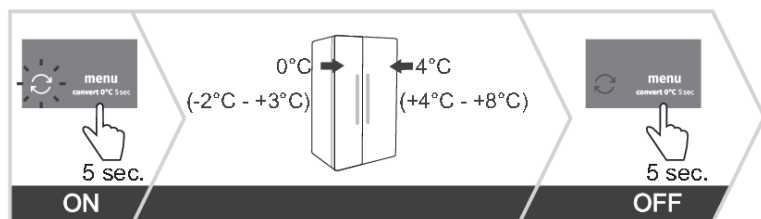

Celoten zamrzovalni prostor lahko spremenite v **ZeroZone**. V njem so temperature okoli 0 °C ali malo pod 0 °C, zato v njem ne shranjujte živil občutljivih na nizke temperature – živila lahko zmrznejo. Pred preklopom izpraznite zamrzovalni prostor, da se zamrznjena živila ne odtalijo in pokvarijo.

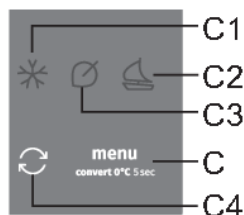

- **Vklop funkcije Convert:** z dolgim pritiskom (5 sekund) na tipko **C**. Zasllišali boste pisk, zasveti prikaz **C4**.
- Z vklopom funkcije boste zamrzovalni del nastavili na temperaturo 0 °C, hladilni del pa na 4 °C. Na prikazovalniku **A1**, dokler zamrzovalni del ne doseže ustrezne temperature, utripa prikaz 0 °C. Ob doseženi temperaturi pa prikaz 0 °C zasveti.

- **Nastavitev temperature v ZeroZone:** s pritiskom na tipko **A** nastavite temperaturo v območju od -2 °C do +3 °C.
- Temperature so približne in odvisne od nastavitve temperatur v hladilnem prostoru, temperature okolice, pogostosti odpiranja vrat in količine vstavljenih živil. Višje nastavljene temperature v **ZeroZone** pogojujejo višje temperature v hladilnem prostoru in obratno. Nastavitev prilagodite pogojem delovanja.
- V primeru, ko deluje zamrzovalni prostor kot **ZeroZone**, so temperature v hladilnem prostoru nastavljive le v območju od +4 °C do +8 °C. Uporabo priporočamo samo pri temperaturah okolice med +16 °C in +32 °C. Pri višjih in nižjih ni možno zagotoviti ustreznih temperatur v aparatu.
- Aktiviranje funkcije **Convert**, prekine vse ostale funkcije.
- **Izklop funkcije Convert:** s ponovnim dolgim pritiskom na tipko **C**. Zasllišali boste pisk in prikaz **C4** ugasne.

Funkcija Holiday mode (daljša odsotnost)

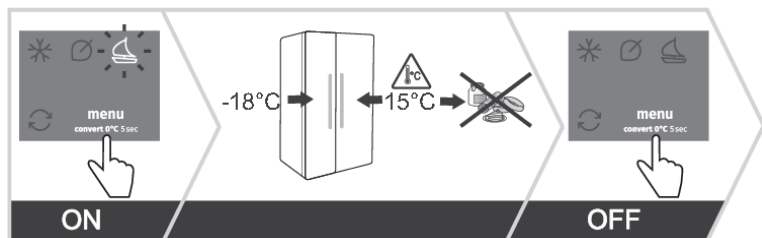

Funkcijo uporabite kadar boste dlje časa odsotni, na primer če se odpravljate na počitnice ali daljšo poslovno pot.

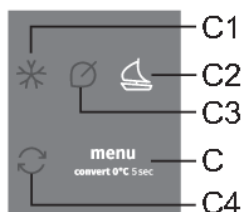

Vklop: funkcijo vklopite s pritiskom na tipko **C** tolikokrat da zasveti prikaz **C2**.

- Z vklopom funkcije boste hladilni del nastavili na 15 °C in zamrzovalni del na -18 °C.

! OPOZORILO!

Pred vklopom te funkcije izpraznite hladilni del aparata, ker obstaja nevarnost za kvarjenje živil.

Izklop: funkcijo izklopite s ponovnim pritiskom na tipko **C**, da simbol **C2** ugasne.

Alarm previsoke temperature

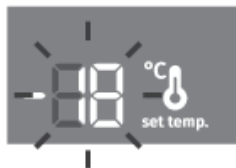
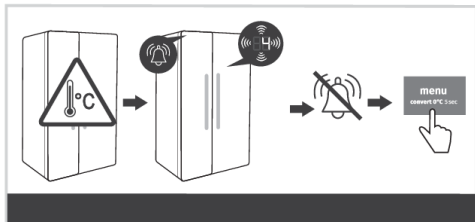

Pri preveč povišani temperaturi v aparatu se vklopi zvočni alarm (prekinjen ton), na prikazovalniku pa utripa nastavljena temperatura predela, kjer je temperatura previsoka.

- Pri vsakem vklopu ima aparat 24-urno zakasnitev delovanja alarma. Če v tem času aparat ne doseže ustrezne temperature, se alarm oglasi.

Izklop alarma:

- Zvočni alarm izklopite s pritiskom na katerokoli tipko. Na prikazovalniku začne utripati trenutna temperatura predela, v katerem je temperatura previsoka. Če zvočnega alarma ne izklopite, se bo vklopil vsako uro in se oglašal približno 15 minut.
- Ko aparat doseže ustrezno temperaturo, prikaz temperature neha utripati in zasveti. Prikaže se temperatura hladilnega dela.

Alarm odprtih vrat

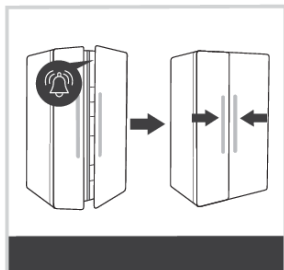

Če so vrata hladilnega ali zamrzovalnega prostora predolgo odprta, se vklopi zvočni alarm (ponavljajoč se pisk) ter prične utripati prikaz **B1** ali **B2**, odvisno katera vrata so odprta. Če zvočnega alarma ne izklopite, se bo oglašal vsakih 30 sekund.

Izklop alarma: alarm izklopite tako, da zaprete vrata.

INFORMACIJA!

Če alarm izklopite s pritiskom na katero koli tipko, se bo čez 4 minute ponovno vklopil, če bodo vrata takrat še vedno odprta.

INFORMACIJA!

Če pustite vrata odprta več kot 10 minut, se alarm preneha oglašati. Aparat začne delovati v varnem načinu, da kljub odprtim vratom zagotovi zadostno hlajenje, da prepreči kvarjenje živil.

Alarm ob izpadu napajanja

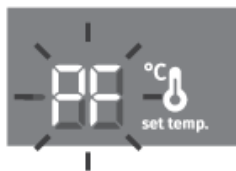
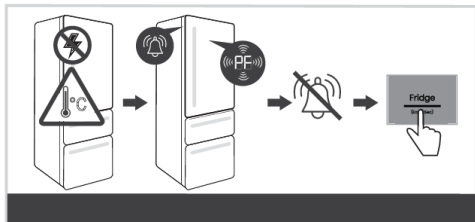

Če se je med izpadom napajanja aparat segrel na alarmno temperaturo, se ob ponovni vzpostavitvi napajanja aktivira alarm previsoke temperature. Oglasi se zvočni alarm in na prikazovalniku utripa **PF**.

Zvočni alarm preključete s pritiskom na katero koli tipko. Na prikazovalniku se prikaže najvišja izmerjena temperatura zamrzovalnega dela.

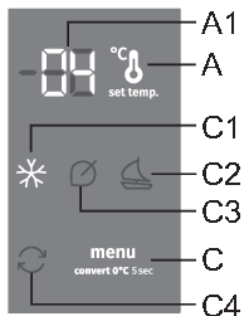

Z naslednjim pritiskom na tipko **A** se prikaže najvišja izmerjena temperatura hladilnega dela.

S še enim pritiskom na tipko **C** alarm ob izpadu napajanja dokončno preključete in na prikazovalniku se prikaže nastavljena temperatura izbranega predela.

Če je hkrati vklopljen tudi alarm previsoke temperature, se po prekljucu alarma ob izpadu napajanja aparat obnaša, kot je opisano v poglavju Alarm previsoke temperature.

Notranja oprema aparata

(* Oprema je odvisna od modela)

Police

Prazno polico lahko poljubno razporejate po vodilih v notranjosti aparata, ne da bi jo vzeli iz aparata. Če jo želite prestaviti ali vzeti iz aparata, jo povlecite proti sebi, spredaj privzdignite in nato prestavite ali izvlecite iz aparata. Hitro pokvarljiva živila hranite na zadnjem delu police, kjer je najhladnejše.

Predal za sadje in zelenjavo (CrispZone) *

Predala na dnu hladilnika sta namenjena shranjevanju sadja in zelenjave. Zagotavljata vlažnost in manjše izsuševanje živil.

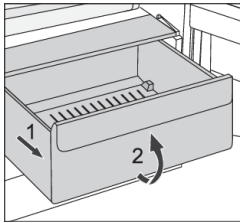

- Izvlek predala:
 - Predal izvlecite do blokade, nato pa ga spredaj privzdignite in izvlecite.

Police vrat

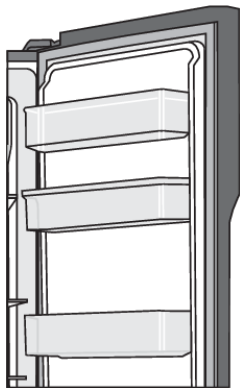

Notranja stran vrat hladilnega in zamrzovalnega predela je opremljena s policami, ki so namenjene shranjevanju manjših zavitkov.

Lahko jih poljubno prestavljate, in sicer tako, da polico dvignete iz utorov in jo namestite nazaj v utore na zeleno mesto.

Spodnja polica na vratih hladilnega dela je namenjena shranjevanju steklenic.

Maksimalna obremenitev vsake police v vratih je 5 kg.

Usmernik zraka (MultiFlow) *

- Napreden sistem MultiFlow skrbi za enakomerno porazdelitev zraka in temperature po celotnem hladilniku. Ta sistem prav tako omogoča, da hrano postavite na katero koli polico v hladilniku, saj ni temperaturnih razlik.

Dozirniki vode *

(Imajo samo nekateri modeli)

Dozirniki vode, nameščeni v vratih hladilnega prostora, so namenjeni shranjevanju pitne vode. Z dozirnikom vode lahko preprosto dobite ohlajeno vodo, ne da bi odprli vrata hladilnega prostora.

Pred prvo uporabo

Pred prvo uporabo dozirnika vode, ga je potrebno po spodnjih navodilih očistiti:

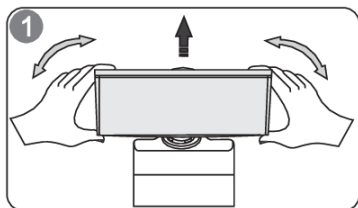

1. Primite dozirniki vode na obeh straneh in ga z rahlim tresenjem povlecite navzgor.
2. Odvijte glavo in jo očistite, ravno tako očistite tudi notranjost dozirnika vode.

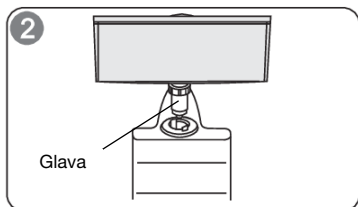

Namestitev

1. Glavo avtomata vstavite v odprtino.
2. Posodo namestite na vodila na vratih hladilnika.
3. Obe strani posode za vodo pritisnite navzdol.
4. Ko zaslišite klik, to pomeni, da je posoda nameščena na svoje predvideno mesto.

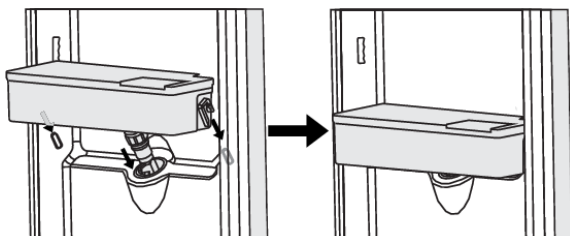

Opozorilo!

1. Pazite, da ne pritisnete na glavo.
2. Ko nameščate posodo za vodo, poskrbite, da boste najprej v odprtino vstavili glavo.

Polnjenje z vodo

Preden napolnite posodo s pitno vodo, se prepričajte, da je posoda za vodo trdno nameščena v predviden položaj.

Pozor!

V posodo nalijte do 3 litre vode (kot je priporočeno), vendar pazite, da voda ne presega najvišje dovoljene ravni, saj se lahko sicer razlije čez rob, ko zaprete pokrov.

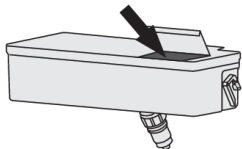

Odprite pokrov in nalijte vodo. Ko nalijete vodo, ne pozabite ponovno popolnoma zapreti pokrova.

Točenje vode

1. Prepričajte se, da je pokrov posode za vodo nameščen.
2. Zaprite vrata hladilnika in preverite avtomat za vodo.

Nalivanje vode v kozarec

Pod avtomat za hladno vodo postavite primeren kozarec.

OPOZORILO!

Ne pritiskajte na ročico avtomata, če pod pipo ni kozarca, saj lahko v tem primeru voda steče iz avtomata.

Čiščenje

1. Posodo za vodo previdno vzemite iz vrat hladilnika. Posodo, pokrov in glavo nežno očistite z vodo.
2. Ko očistite napravo, pustite, da se posuši ali pa jo posušite s sušilnikom.
3. Če pogosto uporabljate avtomat za hladno vodo, se lahko v pladnju za prestrezanje kapljic iz pipe avtomata nabere precej vode, ki lahko steče tudi na tla in jih zmoči. Redno brišite posodo s suho krpo, da se v pladnju ne bi nabralo preveč vode.

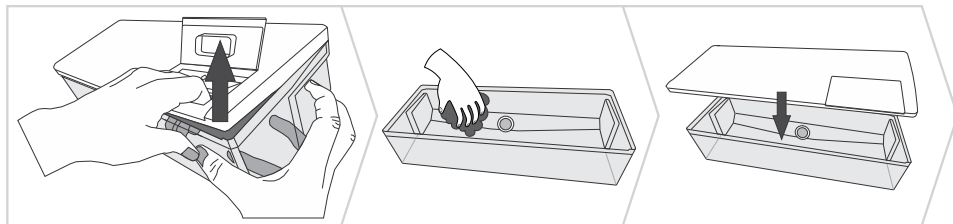

Shranjevanje živil v hladilniku

Pomembna opozorila za shranjevanje živil

INFORMACIJA!

Pravilna uporaba aparata, ustrezno embalaranje živil, vzdrževanje primerne temperature ter upoštevanje higiene živil odločilno vplivajo na kakovost shranjevanja živil.

Upošteвайте rok trajanja živil, ki je označen na embalaži izdelka.

Živila, ki jih shranjujete v hladilniku, morajo biti v zaprtih posodah ali ustrezno embalarana, da ne oddajajo ali sprejemajo vonja in vlage.

V hladilniku ne shranjujte vnetljivih, hlapljivih in eksplozivnih snovi.

Steklenice z visoko vsebnostjo alkohola morajo biti tesno zaprte in v pokončnem položaju.

Nekatere organske raztopine, eterična olja v lupinah limon in pomaranč, kislina v maslu ipd. lahko ob dolgotrajnem stiku s plastičnimi površinami ali tesnilom povzročijo poškodbe ter predčasno staranje.

NePRIJETEN vonj opozarja na nečistočo aparata oz. pokvarjeno vsebino (glejte poglavje Čiščenje aparata).

Če za daljši čas odhajate od doma, iz hladilnika odstranite hitro pokvarljiva živila.

Preprečevanje kontaminacije živil

Da bi se izognili kontaminaciji živil, upoštevajte naslednja navodila:

- Odpiranje vrat za dalj časa lahko povzroči znatno povečanje temperature v predelih aparata.
- Redno čistite površine, ki pridejo v stik z živali in dostopni odtočni sistem.
- Surovo meso in ribe hranite v ustreznih posodah v hladilniku, tako da niso v stiku z drugimi živali ali ne kapljajo na druga živila.
- Če bo naprava dalj časa prazna, jo izklopite, odmrznete, očistite, posušite in pustite vrata odprta, da bi preprečili nastajanje plesni v napravi.

Zamrzovanje in shranjevanje zamrznjenih živil

Postopek zamrzovanja

INFORMACIJA!

Maksimalna količina svežih živil, ki jih lahko naenkrat vložite v aparat, je navedena na etiketi z osnovnimi podatki o aparatu. Če je količina večja, je kakovost zamrzovanja slabša, poslabša pa se tudi kakovost že zamrznjenih živil.

- 24 ur pred zamrzovanjem svežih živil aktivirajte intenzivno zamrzovanje:
 - pritisnite tipko **C** tolikokrat da zasveti prikaz **C1**
- Po tem času vložite sveža živila v prostor za zamrzovanje.

Sveža živila se ne smejo dotikati že zamrznjenih zavitkov!

- Za zamrzovanje manjših količin (1–2 kg) nastavev intenzivnega zamrzovanja ni potrebna.

Pomembna opozorila za zamrzovanje svežih živil



INFORMACIJA!

V zamrzovalniku zamrzujte samo živila, ki so za to primerna. Vedno naj bodo kakovostna in sveža.

Izberite živilu ustrezno embalažo ter ga pravilno embalirajte.

Embalaža naj ne prepušča vlage in zraka, da se živila ne izsušijo in izgubijo vitamine.

Embalirana živila označite s podatki o vrsti, količini in datumom zamrzovanja.

Pomembno je, da živila čim hitreje zamrznejo, zato naj bodo zavitki majhni. Živila pred zamrzovanjem ohladite.

Shranjevanje industrijsko zamrznjenih živil

- Pri shranjevanju in uporabi zamrznjenih živil upoštevajte navodila proizvajalca. Na embalaži sta označena temperatura in rok shranjevanja.
- Izbirajte le živila z nepoškodovano embalažo, shranjena v zamrzovalnikih pri temperaturi $-18\text{ }^{\circ}\text{C}$ ali nižji.
- Ne kupujte z ivjem obdanih živil, saj so bila že večkrat deloma odtajana in je njihova kakovost slabša.
- Pri transportu zavarujte živila pred odtajanjem. Dvig temperature skrajša čas shranjevanja in poslabša njihovo kakovost.

Čas shranjevanja zamrznjenih živil

Priporočljiv čas shranjevanja v zamrzovalniku

Živilo	Čas
sadje, govedina	od 10 do 12 mesecev
zelenjava, teletina, perutnina	od 8 do 10 mesecev
divjačina	od 6 do 8 mesecev
svinjina	od 4 do 6 mesecev
sesekljano meso	4 mesece
kruh, pecivo, gotove jedi, puste ribe	3 mesece
drobovina	2 meseca
prekajene klobase, mastne ribe	1 mesec

Odtajanje zamrznjene hrane

- Odtajanje je pomemben korak pri shranjevanju hrane, ki je bila zamrznjena. Hrano je treba odtajati na pravilen način.
- Primerne metode za odtajanje hrane so:
 - v hladilniku,
 - v mrzli vodi,
 - v mikrovalovni pečici ali konvekcijski pečici z ustreznim programom za odtajanje.
- Nekateri zamrznjeni izdelki se lahko pripravijo, ne da bi jih morali najprej odmrzniti. Proizvajalec bo to navedel na embalaži.
- Živila je treba pakirati v majhnih količinah. Tako se hrana hitreje odmrzne.

- Delno ali popolnoma odmrznjena živila uporabite čim prej. Bakterije v odmrznjenih živilih se ponovno aktivirajo in živila se zato hitro pokvarijo. To velja zlasti za sadje, zelenjavo in vnaprej pripravljeno hrano.
- Ne zamrznete delno ali popolnoma odmrznjene hrane.

Odtaljevanje aparata

Avtomatsko odtaljevanje hladilnika

Hladilnika ni treba odtaljevati, saj se led na zadnji steni notranjosti hladilnika odtaljuje avtomatsko. Nastali led se v času mirovanja kompresorja odtali. Kapljice odtečejo skozi odprtino v zadnji steni hladilnika v posodico nad kompresorjem, kjer izhlapijo.

Poskrbite, da s hrano ali drugimi predmeti nikoli ne zamašite odprtine v zadnji steni v notranjosti hladilnika.

Če se na zadnji steni notranjosti hladilnika nabere prekomerna plast ledu (3–5 mm), aparat izklopite in led odtalite ročno.

Odtaljevanje zamrzovalnika NoFrost

- Odtaljevanje zamrzovalnika NoFrost je samodejno. Ivnate obloge, ki se lahko občasno pojavijo, samodejno izginejo.

Čiščenje aparata



OPOZORILO!

Pred čiščenjem izklopite aparat iz električnega omrežja - izklopite aparat in izvlecite priključni kabel iz vtičnice.

- Za čiščenje vseh površin uporabljajte mehko krpo. Groba oz. abrazivna čistila, kisline ali topila niso primerna, saj poškodujejo površino!

Zunanost aparata očistite z vodo oz. blago raztopino milnice.

Lakirane in aluminijaste površine lahko čistite z mlačno vodo, ki ste ji dodali blago čistilo. Dovoljena je uporaba čistilnih sredstev z manjšo vsebnostjo alkohola (npr. čistila za steklo). Za plastične materiale uporaba čistil, ki vsebujejo alkohol, ni dovoljena.

Notranjost aparata očistite z mlačno vodo, ki ji lahko dodate malo kisa.

- Delov notranje opreme aparata nikoli ne pomivajte v pomivalnem stroju, saj jih lahko to poškoduje!
- Ivnate oz. ledene obloge debeline 3–5 mm povečajo porabo električne energije, zato jih redno odstranjujte (ne velja za zamrzovalnik NO FROST). Ne uporabljajte ostrih predmetov, topil in razpršil.
- Po čiščenju vklopite aparat in vložite živila.

Odpravljanje motenj

Motnja:	Vzrok oz. odprava
Aparat po priključitvi na električno omrežje ne dela:	<ul style="list-style-type: none"> • Preverite, če je v vtičnici napetost, in če je aparat vklopljen.
Hladilni sistem že dalj časa deluje neprekinjeno:	<ul style="list-style-type: none"> • Previsoka temperatura okolice. • Prepogosto odpiranje vrat oziroma predolgo odprta vrata. • Nepravilno zaprta vrata (možen tujek med vrati, povešena vrata, poškodovano tesnilo,...). • Vložena prevelika količina svežih živil. • Tipalo v hladilniku je založeno s svežimi živili. Omogočite, da bo zrak lahko krožil okoli tipala (imajo samo nekateri modeli).
Prekomerno nabiranje ledu na zadnji steni notranjosti hladilnika je posledica:	<ul style="list-style-type: none"> • prepogostega odpiranja vrat oz. predolgo odprtih vrat, • vlaganja tople hrane v hladilnik, • dotikanja hrane ali posode zadnje notranje stene hladilnika, • slabega tesnjenja vrat. • Če je tesnilo umazano ali poškodovano, ga očistite oz. zamenjajte.
Pojav ledu oz. ivnatih oblog v zamrzovalniku:	<ul style="list-style-type: none"> • Vrata so predolgo ali prepogosto odprta. • Vrata niso pravilno zaprta. • Vrata ne tesnijo pravilno (tesnilo je umazano, vrata niso poravnana, tesnilo je poškodovano itd.). • Aparat odtalite ročno.
Rosenje police nad predali:	<ul style="list-style-type: none"> • Je prehodni pojav, ki se mu v primeru visoke temperature in vlage okolice ni možno povsem izogniti. Pojav izgine sam, ko se temperatura in vlaga normalizirata. Priporočamo pogostejše čiščenje predalov in občasno brisanje kapljic. • Odprite regulator vlažnosti. • Živila hranite v vrečkah ali drugi embalaži, ki dobro tesni.
Kapljice na zadnji steni hladilnega prostora:	<ul style="list-style-type: none"> • Ta pojav je normalen, saj med samodejnim odtaljevanjem hladilnika nastajajo kapljice, ki nato skozi odprtino v zadnji steni hladilnika odtečejo v posodico nad kompresorjem, iz katere izhlapijo.
Voda teče iz hladilnika:	<ul style="list-style-type: none"> • Zamašena odprtina za odtok vode oz. odtaljena voda kaplja mimo žleba za zbiranje vode. • Zamašeno odprtino očistite, npr. s plastično slamico. • Predebelo plast ledu odtalite ročno (glejte poglavje Odtaljevanje aparata).
Oteženo odpiranje vrat:	<ul style="list-style-type: none"> • Če želite ravnokar oz. pred kratkim zaprta vrata zamrzovalnika ponovno odpreti, lahko imate pri tem težave. Med odpiranjem vrat namreč nekaj hladnega zraka uide iz aparata, nadomesti pa ga topel zrak iz okolice. Pri ohlajanju tega zraka nastane podtlak, kar je vzrok za oteženo odpiranje vrat. Po nekaj minutah se stanje normalizira in vrata lahko brez težav odprete.

Nadaljevanje tabele s prejšnje strani

Motnja:	Vzrok oz. odprava
Stranice aparata so tople:	<ul style="list-style-type: none"> • To je normalno, saj so po straneh napeljene cevi, ki se med delovanjem aparata nekoliko segrejejo.
LED osvetlitev ne deluje:	<ul style="list-style-type: none"> • Če LED osvetlitev ne deluje, pokličite serviserja. • Osvetlitve LED ne popravljajte sami, saj lahko pridete v stik z visoko napetostjo!
Na prikazovalniku se prikaže HI:	<ul style="list-style-type: none"> • Prepogosto odpiranje vrat oziroma predolgo odprta vrata. • Nepravilno zaprta vrata (možen tujek med vrati, povešena vrata, poškodovano tesnilo,...). • Dalj časa ni bilo električne energije. • Vložena prevelika količina svežih živil.
Na prikazovalniku se prikaže PF:	<ul style="list-style-type: none"> • Dalj časa ni bilo električne energije.
Na prikazovalniku se prikaže E0 ali E8:	<ul style="list-style-type: none"> • Tipke se ne odzivajo na dotik. Pokličite servisni center, da odpravi napako. • Aparat bo, dokler ga serviser ne popravi, deloval v varnem načinu. Aparat bo samodejno ohranjal najprimernejšo temperaturo za vsak predel.
Na prikazovalniku se prikaže E1 ali E2:	<ul style="list-style-type: none"> • Temperaturni senzor je v okvari. Pokličite servisni center, da napako odpravi. Aparat bo, dokler ga serviser ne popravi, deloval v varnem načinu. Aparat bo samodejno ohranjal najprimernejšo temperaturo za vsak predel.
Na prikazovalniku se prikaže E3 ali E4:	<ul style="list-style-type: none"> • Ventilator prostora je v okvari. Pokličite servisni center, da odpravi napako. Aparat ne more normalno delovati. Živila prestavite v hladen prostor in izključite aparat.
Na prikazovalniku se prikaže E6:	<ul style="list-style-type: none"> • Senzor uparjalnika je v okvari. Pokličite servisni center, da odpravi napako. Aparat bo, dokler ga serviser ne popravi, deloval v varnem načinu. Aparat bo samodejno ohranjal najprimernejšo temperaturo za vsak predel.
Na prikazovalniku se prikaže E7:	<ul style="list-style-type: none"> • Senzor temperature okolice je v okvari. Pokličite servisni center, da napako odpravi. Aparat bo, dokler ga serviser ne popravi, deloval v varnem načinu. Aparat bo samodejno ohranjal najprimernejšo temperaturo za vsak predel.

Nadaljevanje tabele s prejšnje strani

Motnja:	Vzrok oz. odprava
Na prikazovalniku se prikaže E9:	<ul style="list-style-type: none">• Vrata so bila predolgo odprta: zaprite vrata.• Če nimate odprtih vrat oziroma, če se po 10 minutah, potem ko ste zaprli vrata, E9 še vedno prikazuje, je okvarjen senzor vrat. Pokličite servisni center, da se dogovorite za popravilo. Aparat deluje v varnem načinu, dokler ni popravljen. Aparat samodejno vzdržuje najprimernejšo temperaturo za vsak predel.

Če nobeden od zgornjih razlogov ne ustreza, pokličite najbližji pooblaščen servis ter navedite tip, model in serijsko številko z etikete z osnovnimi podatki o aparatu, ki je v notranjosti aparata.

Informacije o hrupu aparata

Hlajenje v hladilno -zamrzovalnih aparatih omogoča hladilni sistem s kompresorjem (pri nekaterih aparatih tudi ventilator), ki povzroča tudi določen hrup. Jakost hrupa je odvisna od namestitve, pravilne uporabe in starosti aparata.

- Po zagonu aparata je lahko delovanje kompresorja (tekočinski šum) oz. pretakanje hladilne tekočine med njegovim delovanjem glasnejše. To ni znak okvare in ne vpliva na življenjsko dobo aparata. Sčasoma se z delovanjem aparata glasnost teh šumov zmanjša.
- Včasih se pri delovanju aparata pojavijo tudi nenavadni ali močnejši šumi, ki so za aparat neobičajni in so največkrat posledica neustrezne namestitve:
 - Aparat mora stati ravno in stabilno na trdni podlagi.
 - Ne sme se dotikati stene ali sosednjih elementov.
 - Preverite, če je notranja oprema na svojem mestu oz. če žvenketajo pločevinke, steklenice ali druge posode, ker se med seboj dotikajo.
- Zaradi večje obremenitve hladilnega sistema pri pogostem odpiranju vrat, dalj časa odprtih vratih, vnosu večje količine živil ter vklopu intenzivnega zamrzovanja ali hlajenja se lahko začasno poveča glasnost aparata.

gorenje

GORENJE gospodinjski aparati, d.o.o. Naslov: Partizanska 12, 3320 Velenje, Slovenija
Telefon: +386 (0)3 899 10 00 Faks: +386 (0)3 899 28 00 www.gorenje.com



895561-a4

